



# Manual de Usuario

Aire Acondicionado tipo Piso Techo

658EVZ057QI--SA

658EVZ072QI--SA

---

Gracias por adquirir nuestro acondicionador de aire. Por favor lea atentamente este manual antes de operar el equipo.

---

Mayo 2013

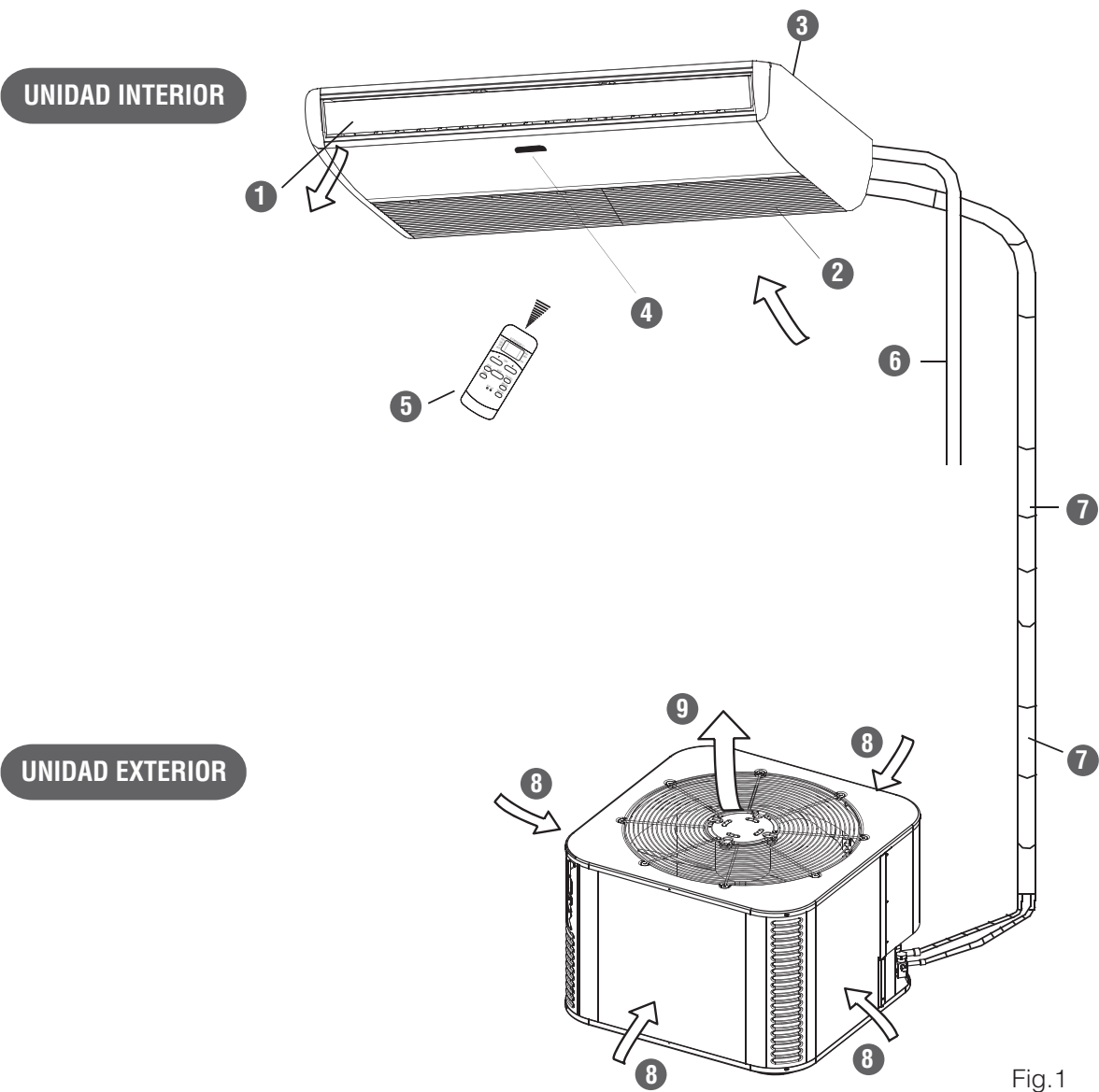

Fig.1

**UNIDAD INTERIOR**

- 1 Deflector de corriente de aire (a salida de aire)
- 2 Entrada de aire (con filtro de aire)
- 3 Superficie de instalación
- 4 Panel de visualización
- 5 Control remoto
- 6 Tubería de drenaje

**UNIDAD EXTERIOR**

- 7 Tubo de conexión
- 8 Entrada de aire
- 9 Salida de aire

**NOTA**

Todas las ilustraciones son con fines explicativos únicamente. Pueden llegar a variar del acondicionador de aire que usted adquirió (depende del modelo). La forma real es la que prevalecerá.

## ÍNDICE

INFORMACIÓN DE SEGURIDAD IMPORTANTE.....	4
FUNCIONES TEMPORARIAS.....	6
FUNCIONES Y RENDIMIENTO DEL ACONDICIONADOR DE AIRE.....	6
CONSEJOS PARA AHORRO DE ENERGÍA.....	7
AJUSTAR LA DIRECCIÓN DEL FLUJO DE AIRE.....	7
MANTENIMIENTO.....	8
ESTOS SIGNOS NO INDICAN PROBLEMA DEL ACONDICIONADOR DE AIRE.....	9
DETECCIÓN Y SOLUCIÓN DE PROBLEMAS.....	10

## INFORMACIÓN DE SEGURIDAD IMPORTANTE

Para evitar lesiones en el usuario u otras personas y daños en el equipo, se deberán seguir las siguientes instrucciones. El uso incorrecto por ignorar estas instrucciones puede provocar lesiones o daños.

Las precauciones de seguridad están divididas en dos categorías. En ambas categorías se menciona información de seguridad importante que el usuario debe leer.

### **ADVERTENCIA**

La falta de cumplimiento de una advertencia puede provocar la muerte. El equipo se deberá instalar de acuerdo a las normas de electricidad locales.

### **PRECAUCION**

La falta de cumplimiento de una precaución puede ocasionar lesiones o dañar el equipo.

### **ADVERTENCIA**

Consulte a su vendedor para la instalación del acondicionador de aire. Una instalación incompleta realizada por usted puede provocar una pérdida de agua, descarga eléctrica e incendio.

**Consulte a su vendedor para realizar mejoras, arreglos y mantenimiento.**

Mejoras, arreglos y mantenimiento incompletos pueden provocar una pérdida de agua, descarga eléctrica e incendio.

A fin de evitar descargas eléctricas, incendio o lesiones, o si usted detecta alguna anomalía, como por ejemplo olor a humo, apague el suministro de energía y comuníquese con su vendedor para obtener instrucciones.

**Nunca permita que la unidad interior o el control remoto se mojen.**

Esto puede provocar una descarga eléctrica o incendio.

**Nunca presione el botón del control remoto con un objeto duro y/o puntiagudo.**

Se puede dañar el control remoto.

**Nunca reemplace un fusible por uno de corriente nominal incorrecta o con otros cables cuando se quema un fusible.**

El uso de alambre o alambre de cobre puede arruinar el equipo o provocar un incendio.

**No es bueno para la salud exponer su cuerpo a la corriente de aire durante un tiempo prolongado.**

**No introducir dedos, varillas u otros objetos en la entrada o salida de aire.**

Esto ocasionará lesiones cuando el ventilador esté girando a máxima velocidad.

**Nunca utilice un aerosol inflamable, como spray para cabello, laca o pintura cerca del equipo.**

Puede provocar un incendio.

**Nunca toque la salida de aire o el deflector horizontal mientras que la aleta direccionadora de aire esté en funcionamiento.**

Los dedos pueden quedar atascados o el equipo se puede descomponer.

**Nunca coloque ningún objeto en la entrada o salida de aire.**

Los objetos que tocan el ventilador a máxima velocidad pueden ser peligrosos.

**Nunca inspeccione o arregle el equipo usted mismo.**

Consulte a un profesional para que realice este trabajo.

**No deseche este producto como residuo urbano, acuda a un centro de recolección especial.**

Contáctese con el gobierno local para obtener mayor información sobre los centros de recolección disponibles.

Si los equipos eléctricos se desechan en rellenos sanitarios o basureros, se pueden filtrar sustancias peligrosas en las aguas subterráneas e introducirse en la cadena alimenticia, lo que provoca daños a su salud y bienestar.

**Para evitar pérdidas de refrigerante, contáctese con su vendedor.**

Cuando el sistema se instala y se pone en funcionamiento en un ambiente pequeño, es recomendable mantener la concentración del refrigerante, si por algún motivo se escapara, por debajo del límite. De lo contrario, puede afectar el oxígeno en el ambiente y provocar un accidente grave.

**El refrigerante en el aire acondicionado es seguro y, normalmente, no se filtra.**

Si el refrigerante se filtra en el ambiente, el contacto con el fuego de una hornalla, una caldera o una cocina puede generar un gas nocivo.

**Apague cualquier dispositivo de calefacción inflamable, ventile el ambiente, y contacte al vendedor donde compró el equipo.**

No utilice el acondicionador de aire hasta que un profesional se asegure de que el sector donde el refrigerante estaba filtrándose ha sido reparado.

**⚠ PRECAUCION**

**No utilizar el acondicionador de aire para otros fines.**

Para no comprometer la calidad del equipo, no lo utilice para refrigerar instrumentos de precisión, alimentos, plantas, animales ni obras de arte.

**Antes de limpiar, asegúrese de detener el funcionamiento del equipo, apagar el disyuntor o desconectar el cable de alimentación.**

De lo contrario, se puede producir una descarga eléctrica y ocasionar lesiones.

**Para evitar descargas eléctricas e incendios, asegúrese de instalar un detector de fuga a tierra.**

**Asegúrese que el acondicionador de aire tenga conexión a tierra.**

Para evitar descargas eléctricas, asegúrese de que el equipo tenga conexión a tierra y que el cable a tierra no esté conectado a la cañería de gas o agua, pararrayos o al cable a tierra del teléfono.

**Para evitar lesiones, no retire la rejilla protectora del ventilador de la unidad exterior.**

**No toque el acondicionador de aire con las manos mojadas.**

Esto puede ocasionar una descarga eléctrica.

**No toque las aletas del intercambiador de calor.**

Estas aletas son filosas y podrían provocar cortes.

**No coloque elementos debajo de la unidad interior que se puedan dañar por la humedad.**

Se puede formar condensación si la humedad supera el 80%, la descarga de drenaje está bloqueada o el filtro está contaminado.

**Luego de un uso prolongado, verifique que los soportes del equipo no estén dañados.**

Si están dañados, el equipo podría caerse y provocar lesiones.

**Para evitar la falta de oxígeno, ventile el ambiente si junto con el acondicionador de aire utiliza un dispositivo con quemador.**

**Acomode la manguera de drenaje para garantizar que el drenaje sea fluido.**

Un drenaje incompleto puede ocasionar humedad en el edificio, muebles, etc.

**Nunca toque las piezas interiores del control remoto.**

No retire el panel frontal. Algunas piezas internas son peligrosas y, al tocarlas, puede ocasionar una falla.

**Nunca exponga a niños pequeños, plantas ni animales directamente a la corriente de aire.**

Puede ocasionar una influencia desfavorable en niños pequeños, animales y plantas.

**No permita que los niños se suban a la unidad exterior y evite apoyar objetos sobre la misma.**

Las caídas pueden provocar lesiones.

**No encienda el acondicionador de aire mientras esté utilizando algún insecticida para fumigar el ambiente.**

De lo contrario, los químicos podrían quedar depositados en el equipo, lo que podría poner en peligro la salud de quienes tienen hipersensibilidad a estos químicos.

**No coloque artefactos que produzcan fuego en lugares que estén expuestos a la corriente de aire del equipo o debajo de la unidad interior.**

Puede causar combustión incompleta o deformación del equipo debido al calor.

**No instale el acondicionador de aire en lugares donde pueda haber pérdida de gas inflamable.**

Si hay pérdidas y el gas permanece cerca del acondicionador de aire, podría iniciarse un incendio.

**Este equipo no fue diseñado para ser usado por niños o personas discapacitadas sin supervisión.**

## FUNCIONES TEMPORARIAS

El acondicionador de aire está compuesto por la unidad interior, la unidad exterior, el tubo de conexión y el control remoto. (Véase Fig. 1)

- **Indicadores de funciones en el panel de visualización de la unidad interior.**

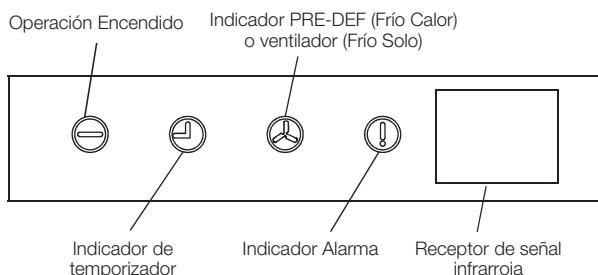

Panel de visualización - Fig. 1

**NOTA**

Indicador DEF (modelo frío/calor) o indicador FAN (modelo frío solamente)

Esta función se utiliza para operar el equipo de manera temporaria en caso de no hallar el control remoto o si se le acabaron las pilas. Se pueden elegir dos modos, que incluyen **AUTO** y **REFRIGERACIÓN FORZADA**, mediante el **BOTÓN MANUAL** en el panel de visualización de la unidad interior. Al presionar este botón con un palito muy fino, el acondicionador de aire comenzará a funcionar en el

siguiente orden: **AUTO, REFRIGERACIÓN FORZADA, APAGADO**, y otra vez **AUTO**.

### 1. AUTO

La luz de FUNCIONAMIENTO se prende, y el acondicionador de aire funcionará en modo automático. La función del control remoto se habilita para operar de acuerdo a la señal recibida.

### 2. REFRIGERACIÓN FORZOSA

La luz de FUNCIONAMIENTO titila, el acondicionador de aire cambiará a AUTO después de enfriar forzosamente con una velocidad de ventilación ALTA durante 30 minutos. La función del control remoto se deshabilita.

### 3. APAGADO

La luz de FUNCIONAMIENTO se apaga. El acondicionador de aire está APAGADO mientras que la función del control remoto se deshabilita.

**NOTA**

Este manual no incluye las Funciones del Control Remoto, para mayor información lea el "Manual de Usuario del Control Remoto" que acompaña el equipo.

Todas las imágenes en este manual son a modo de explicación. Pueden haber diferencias entre el modelo que usted haya adquirido y dichas imágenes.

## FUNCIONES Y RENDIMIENTO DEL ACONDICIONADOR DE AIRE

Utilice el sistema según las siguientes temperaturas para un funcionamiento seguro y efectivo.

La temperatura máxima de funcionamiento para el acondicionador de aire. (Frío/Calor).

Table 3-1

Modo \ Temperatura	Temperatura exterior	Temperatura ambiente
Operación Frío	18°C ~ 43°C	17°C ~ 32°C
Operación Calor (menos el modelo sólo frío)	-7°C ~ 24°C	0°C ~ 30°C
Operación Secado	18°C ~ 43°C	17°C ~ 32°C

**NOTA**

1. Si el acondicionador de aire no se utiliza dentro de las condiciones mencionadas más arriba, ello puede afectar el funcionamiento normal del equipo.
2. El fenómeno que provoca que la superficie del acondicionador de aire pueda condensar agua cuando existe humedad relativamente alta en el ambiente es normal, por favor cierre puertas y ventanas.
3. El funcionamiento óptimo se logrará dentro de estos rangos de temperatura de funcionamiento.

• **Función de protección de tres minutos**

Una función de protección evita que el acondicionador de aire se active durante aproximadamente 3 minutos al reiniciarse, inmediatamente después de haber estado en funcionamiento.

• **Falla eléctrica**

Una falla eléctrica durante el funcionamiento detendrá el equipo por completo.

- La luz de FUNCIONAMIENTO en la unidad interior comenzará a titilar cuando se restablezca la electricidad.

- Para reiniciar, presionar el botón ON/OFF en el control remoto.
- Relámpagos o un teléfono inalámbrico de automóvil en funcionamiento cerca del equipo puede provocar fallas en el equipo.

Desconecte el equipo de la electricidad y vuelva a conectarlo. Presione el botón ON/OFF en el control remoto para reiniciar.

**CONSEJOS PARA AHORRO DE ENERGÍA**

Se debería tener en cuenta lo siguiente para asegurar un funcionamiento económico.  
(Para mayor información, remitirse al capítulo correspondiente)

- Ajuste la dirección de la corriente de aire adecuadamente para evitar que apunte a su cuerpo.
- Ajuste la temperatura ambiente adecuadamente para obtener una temperatura agradable y evitar el frío o calor extremos.
- Para una mejor refrigeración del ambiente, cierre las cortinas para evitar la entrada de luz solar.
- Para mantener el frío o calor del ambiente, nunca abra puertas o ventanas más de lo necesario.
- Programe el temporizador para el tiempo de funcionamiento deseado.

- Nunca obstruya la salida o entrada de aire, ya que disminuye la eficiencia o puede detener repentinamente el equipo.
- Si no tiene intención de utilizar el equipo durante un largo tiempo, por favor desenchúfelo y retire las pilas del control remoto. Cuando el acondicionador de aire está enchufado, consume un poco de energía a pesar de no estar en funcionamiento. Por lo tanto le pedimos que desenchufe el equipo para ahorrar energía. Antes de reiniciarlo, recuerde enchufarlo 12 horas antes para garantizar un funcionamiento suave y sin problemas.
- Un filtro de aire obstruido reduce la capacidad de refrigeración o calefacción, por favor límpielo cada dos semanas.

**AJUSTAR LA DIRECCIÓN DEL FLUJO DE AIRE**

**AUTO-SWING**

Presione el botón SWING para que el deflector se balancee hacia arriba y hacia abajo automáticamente.

**MANUAL SWING**

Ajuste el deflector para mejorar el efecto de refrigeración/calefacción.

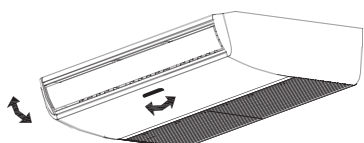

Fig. 5-1

**Cuando está refrigerando**

Ajuste el deflector en forma horizontal.

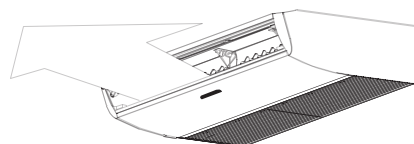

Fig. 5-2

**Cuando está calefaccionando**

Ajuste el deflector hacia abajo (en forma vertical).

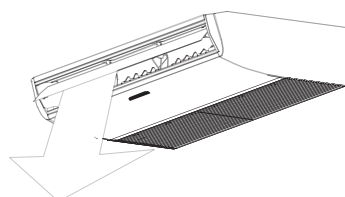

Fig. 5-3

## MANTENIMIENTO

### PRECAUCION

Antes de limpiar el acondicionador de aire, asegúrese de desenchufar el equipo.

Verifique que el cableado no esté roto o desconectado.

Utilice un trapo seco para limpiar la unidad interior y el control remoto.

Se puede utilizar un trapo húmedo para limpiar la unidad interior si está muy sucia.

Nunca limpie el control remoto con un trapo húmedo.

No utilice trapos con químicos para limpiar ni deje el trapo en el equipo durante mucho tiempo. Puede dañar o atenuar el color de la superficie del equipo.

No utilice bencina, diluyente, polvo lustrador o solventes similares para la limpieza. Pueden quebrar o deformar la superficie de plástico.

### MANTENIMIENTO LUEGO DE HABER ESTADO UN LARGO PERÍODO INACTIVO

(por ejemplo, al comienzo de temporada)

Verifique y remueva todo lo que pueda estar bloqueando las ventilaciones de entrada y salida de aire de la unidad interior y exterior.

Limpie los filtros de aire y la carcasa de la unidad interior. Remítase al apartado "Limpieza del filtro de aire" para obtener instrucciones detalladas de cómo volver a instalar los filtros de aire limpios en la misma posición.

Conecte el equipo al menos 12 horas antes reiniciarlo para garantizar un funcionamiento suave y sin problemas. Apenas se conecta, el panel de visualización del control remoto se enciende.

### MANTENIMIENTO ANTES DE COMENZAR UN LARGO PERÍODO DE INACTIVIDAD

(por ejemplo, al final de temporada)

Dejar en funcionamiento sólo la ventilación de la unidad interior durante aproximadamente medio día para secar el interior de la unidad.

Limpie los filtros de aire y la carcasa de la unidad interior. Remítase a "Limpieza del filtro de aire" para obtener instrucciones detalladas de cómo volver a instalar los filtros de aire limpios en la misma posición.

### LIMPIEZA DEL FILTRO DE AIRE

El filtro de aire evita que ingrese polvo y otras partículas dentro del equipo. Si el filtro se encuentra obstruido, la eficiencia del acondicionador de aire puede disminuir considerablemente.

Por lo tanto, si el equipo se utiliza durante largos períodos se debe limpiar el filtro cada dos semanas.

Si el acondicionador de aire se instala en un lugar con mucho polvo, limpie el filtro de aire con mayor frecuencia.

Si el polvo acumulado es demasiado grueso para limpiar, por favor reemplace el filtro por uno nuevo (el filtro de aire de repuesto es un accesorio opcional).

#### 1. 3.2-10.5KW

- Abrir la rejilla de entrada de aire con un destornillador o herramienta similar. (Véase Fig. 6-1)
- Retirar el filtro de aire. (Véase Fig. 6-2)
- Limpiar el filtro de aire con agua o con una aspiradora, luego dejar secar en un lugar fresco.
- Reinstalar el filtro de aire en orden inverso a la Fig. 6-2.

#### 2. 14-16KW

- Sacar directamente el filtro de aire de la entrada de aire como se indica en la Fig. 6-3.
- Limpiar el filtro de aire con agua o con una aspiradora, luego dejar secar en un lugar fresco.
- Reinstalar el filtro de aire en el orden inverso a la Fig. 6-3.

### NOTA

- Si se utiliza una aspiradora, se debe colocar el lado donde ingresa el aire hacia arriba.
- Si se utiliza agua, se debe colocar el lado donde ingresa el aire hacia abajo.

### PRECAUCION

No secar el filtro de aire bajo el sol o con fuego.



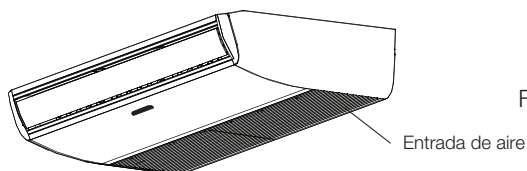

Fig.6-1

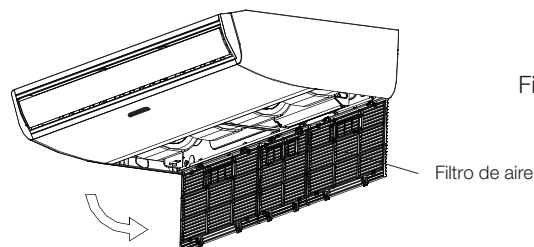

Fig.6-2

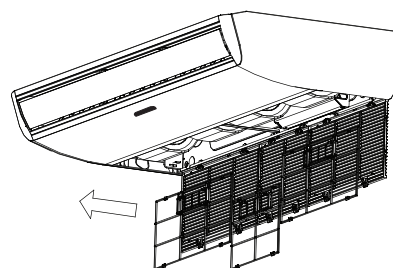

Fig.6-3

## ESTOS SIGNOS NO INDICAN UN PROBLEMA DEL ACONDICIONADOR DE AIRE

### Signo 1: El sistema no funciona

- El acondicionador de aire no comienza a funcionar inmediatamente después de presionar el botón ON/OFF del control remoto.  
Si la luz de funcionamiento se enciende, significa que el sistema funciona normalmente. Para evitar la sobrecarga del motor del compresor, el acondicionador de aire comienza a funcionar 3 minutos después de presionar ON.
- Si la luz de funcionamiento y el “indicador PRE-DEF (modelo frío/calor) o el indicador de ventilación (modelo sólo frío)” se encienden, significa que usted seleccionó el modo calefacción. Apenas comienza a funcionar, si el compresor no inició la marcha, la unidad interior emplea una protección “contra el aire frío” debido al exceso de temperatura de salida.

### Signo 2: El equipo cambia a modo ventilación mientras está en modo refrigeración

- Para evitar que el evaporador interno se congele, el sistema cambia automáticamente a modo ventilación y poco después vuelve al modo refrigeración.
- Cuando la temperatura ambiente disminuye hasta alcanzar la temperatura establecida, el compresor se apaga y la unidad interior cambia a modo ventilación; cuando la temperatura aumenta, el compresor se vuelve a activar. Lo mismo ocurre en el modo calefacción.

### Signo 3: El equipo despidе vapor blanco

### Signo 3.1: Unidad interior

- Cuando la humedad es alta durante el proceso de refrigeración, si el interior de la unidad interior está excesivamente contaminado, la distribución de temperatura dentro del ambiente se vuelve irregular. Es necesario limpiar el interior de la unidad interior. Consulte a su vendedor para mayor información acerca de la limpieza correcta. Esta tarea requiere la atención de un profesional.

### Signo 3.2: Unidad interior, unidad exterior

- Cuando el sistema cambia a modo calefacción después del proceso de descongelamiento, la humedad generada por dicho descongelamiento se convierte en vapor y se libera.

### Signo 4: El acondicionador de aire hace ruido al refrigerar

#### Signo 4.1: Unidad interior

- Se oye un sonido bajo y continuo cuando el sistema está refrigerando o cuando está detenido. Cuando la bomba de drenaje (accesorio opcional) está funcionando, se puede oír este ruido.
- Se oye un chirrido cuando el sistema se detiene luego de calefaccionar. El cambio de temperatura hace que las partes plásticas del equipo se expandan y se contraigan, lo que genera este ruido.

**Signo 4.2: Unidad interior, unidad exterior**

- Se oye un silbido bajo cuando el sistema está en funcionamiento.  
Es el ruido que genera el gas refrigerante cuando circula a través de las unidades interior y exterior.
- Se oye un silbido bajo cuando el sistema está en Se oye un silbido al comienzo o inmediatamente después de detener el funcionamiento o durante el proceso de descongelamiento.  
Es el ruido que produce el refrigerante cuando la circulación cambia o se detiene.

**Signo 4.3: Unidad exterior**

- Cuando el modo de funcionamiento cambia se oye un ruido.  
Es el ruido que se genera por el cambio de frecuencia.

**Signo 5: Sale polvo del equipo**

- Cuando enciende el equipo por primera vez después de un largo período inactivo.  
Esto es porque se ha metido polvo en el equipo.

**Signo 6: Los equipos pueden desprender olores**

- El equipo puede absorber el olor del ambiente, muebles, cigarrillos, etc., y luego volver a emitirlos.

**Signo 7: El ventilador de la unidad exterior no gira**

- Durante el funcionamiento. La velocidad del ventilador se regula a fin de optimizar el funcionamiento del producto.

**DETECCIÓN Y SOLUCIÓN DE PROBLEMAS**

**8.1 PROBLEMAS DEL ACONDICIONADOR DE AIRE Y SUS CAUSAS**

Si surge alguna de las siguientes fallas, detenga el equipo, desconéctelo y contáctese con su vendedor.

- La luz de operación titila rápidamente (5Hz). La luz continúa titilando rápidamente aún después de desconectar y volver a conectar el equipo. (Véase Tabla 8-1)
- El control remoto emite fallas o el botón no funciona correctamente.
- Un dispositivo de seguridad como un fusible o un disyuntor se activa.

- Agua o algún objeto ingresa en el equipo.
- Hay una pérdida de agua en la unidad interior.
- Otras fallas.

Si el sistema no funciona adecuadamente, salvo los casos mencionados más arriba o si las fallas descritas son muy evidentes, verifique el sistema de acuerdo a los siguientes procedimientos. (Véase Tabla 8-2).

**8.2 PROBLEMAS DEL CONTROL REMOTO Y SUS CAUSAS**

Antes de consultar con un técnico, verifique los siguientes puntos. (Véase Tabla 8-3)

Table 8-1

Nº	Falla	LED 1 Operación	LED 2 Temporizador	LED 3 Descongelar/ Ventilador	LED 4 Alarma	DISPLAY DIGITAL
1	El canal de chequeo de la temperatura del ambiente es anormal		⊙			E2
2	El canal de chequeo de la temperatura de la tubería es anormal	⊙				E3
3	El canal de chequeo de la temperatura exterior es anormal			⊙		E4
4	Falla en la unidad exterior	⊙	⊙	⊙	⊙	E6
5	Falla en el sensor de temperatura de la bomba				⊙	E5
6	Falla EEPROM	⊙	⊙			E7
7	Falla de alarma de nivel de agua				⊙	E8
8	Falla por detección de fuga de refrigerante	⊙			⊙	EC

● Luz     
 ⊙ Titila a 5Hz     
 ○ Titila a 1Hz

Table 8-2

Problema	Causa	Solución
<b>El equipo no enciende</b>	• Corte de electricidad.	• Espere a que vuelva la electricidad.
	• El interruptor está apagado.	• Encienda el interruptor.
	• El fusible del interruptor puede estar quemado.	• Reemplácelo.
	• Se acabaron las pilas del control remoto u otro problema del control.	• Cambie las pilas o verifique el control remoto.
<b>El flujo de aire es normal pero no refrigera completamente</b>	• La temperatura no está programada correctamente.	• Programe la temperatura correctamente.
	• Se activó la protección de 3 minutos del compresor.	• Espere.
<b>El equipo inicia y se detiene con frecuencia</b>	• Hay mucho o muy poco refrigerante.	• Verifique si hay filtraciones y recargue el refrigerante.
	• En el circuito de refrigeración hay aire u otro gas	• Vacíe y recargue el refrigerante.
	• Hay falla en el compresor.	• Realice mantenimiento o cambie el compresor.
	• El voltaje es muy alto o muy bajo.	• Instale un manóstato.
<b>Bajo efecto de refrigeración</b>	• El circuito del sistema está bloqueado.	• Busque causas y una solución.
	• El intercambiador de calor de la unidad interior y exterior está sucio.	• Limpie el intercambiador de calor.
	• El filtro de aire está sucio.	• Limpie el filtro de aire.
	• La entrada/salida de aire de la unidad interior/exterior está bloqueada.	• Elimine la suciedad y suavice el aire.
	• Puertas y ventadas abiertas.	• Cierre puertas y ventanas.
	• La luz solar impacta directamente en el ambiente.	• Coloque cortinas para proteger el ambiente de la luz solar.
<b>Bajo efecto de calefacción</b>	• Muchas fuentes de calor.	• Reduzca las fuentes de calor.
	• La temperatura exterior es muy alta.	• La capacidad de refrigeración del equipo disminuye (es normal).
	• Pérdida o falta de refrigerante.	• Verifique pérdidas y cambie el refrigerante.
	• La temperatura exterior es inferior a 7°C.	• Utilice un calefactor.
	• Las puertas y ventanas no están completamente cerradas.	• Cierre puertas y ventanas.
	• Pérdida o falta de refrigerante.	• Verifique pérdidas y cambie el refrigerante.

Table 8-3

Problema	Causa	Solución
<b>No se puede cambiar la velocidad del ventilador.</b>	• Verifique si el MODO que indica la pantalla está en "AUTO".	Cuando se selecciona el modo automático, el acondicionador de aire cambiará automáticamente la velocidad del ventilador.
	• Verifique si el MODO que indica la pantalla está en "SECADO".	Cuando se selecciona el modo secado, el acondicionador de aire cambiará automáticamente la velocidad del ventilador. La velocidad del ventilador se puede regular en modo "FRÍO", "SOLO VENTILADOR" y "CALOR".
<b>El control remoto no transmite señal, incluso al presionar el botón ON/OFF.</b>	• Verifique que las pilas del control remoto no se hayan consumido.	El suministro de energía está apagado.
<b>El indicador de temperatura no aparece.</b>	• Verifique si el MODO que indica la pantalla está en SOLO VENTILADOR.	En modo VENTILADOR no se puede programar la temperatura.
<b>La pantalla de visualización se apaga después de un lapso de tiempo.</b>	• Verifique si la función del temporizador finalizó cuando aparece TIMER OFF en la pantalla.	El acondicionador de aire dejará de funcionar en el tiempo programado.
<b>El indicador TIMER ON se enciende después de un lapso de tiempo.</b>	• Verifique si la función del temporizador comienza cuando aparece TIMER ON en la pantalla.	En el tiempo programado, el acondicionador de aire comenzará a funcionar automáticamente y la correspondiente indicación aparecerá en la pantalla.
<b>No se oye el sonido de recepción de la unidad interior, incluso al presionar el botón ON/OFF.</b>	• Verifique que la señal del control remoto esté correctamente dirigida al receptor de señal infrarroja de la unidad interior al presionar el botón ON/OFF.	Apunte directamente la señal del control remoto al receptor de señal infrarroja de la unidad interior, y luego presione dos veces el botón ON/OFF varias veces.



---

Vedia 3616 / (C1430DAH) / Ciudad de Buenos Aires / Argentina / Tel-Fax: (54 11) 4014-5000 / [www.surrey.com.ar](http://www.surrey.com.ar)