



e.sybox

e.sybox^{30/50}

ISTRUZIONI PER L'INSTALLAZIONE E LA MANUTENZIONE
INSTRUCTIONS FOR INSTALLATION AND MAINTENANCE
INSTRUCTIONS POUR L'INSTALLATION ET L'ENTRETIEN
BEDIENUNGS- UND WARTUNGSANWEISUNGEN
GEBRUIKS- EN ONDERHOUDSAANWIJZINGEN
ИНСТРУКЦИИ ПО МОНТАЖУ И ТЕХОБСЛУЖИВАНИЮ
ASENNUS- JA HUOLTO-OHJEET
INSTALLATIONS - OCH UNDERHÅLLSANVISNING
INSTRUCTIUNI DE INSTALARE SI INTRETINERE
ΟΔΗΓΙΕΣ ΕΓΚΑΤΑΣΤΑΣΗΣ ΚΑΙ ΣΥΝΤΗΡΗΣΗΣ
INSTRUCCIONES PARA LA INSTALACIÓN Y EL MANTENIMIENTO
KURULUM VE BAKIM TALİMATI
INSTRUKCJA MONTAŻU I KONSERWACJI
NÁVOD K INSTALACI A ÚDRŽBĚ
INSTALLÁCIÓS ÉS KARBANTARTÁSI KÉZIKÖNYV
ИНСТРУКЦИЯ ЗА МОНТИРАНЕ И ПОДДРЪЖКА

دفترچه نصب و راهنمای پمپ های مدل

DAB[®]
WATER • TECHNOLOGY



Manuale valido per le versioni firmware 4.x-1.x
Manual valid for firmware versions 4.x-1.x
Manuel valide pour les versions micrologiciel 4.x-1.x
Gültiges Handbuch für die Firmware-Versionen 4.x-1.x
Handleiding geldig voor de firmware-versies 4.x-1.x
Руководство действительно для редакции зашитой программы 4.x-1.x
Käyttöopas laiteohjelmaversioille 4.x-1.x
Bruksanvisning för programvaruversioner 4.x-1.x
Manual valabil pentru versiunile de firmware 4.x-1.x
Εγχειρίδιο έγκυρο για τις εκδόσεις firmware 4.x-1.x
Manual válido para las versiones firmware 4.x-1.x
Donanım yazılımının 4.x-1.x versiyonları için geçerli el kitabı
Instrukcja obowiązuje dla wersji firmware 4.x-1.x
Příručka platná pro verze firmwaru 4.x-1.x
A kézikönyv a firmware 4.x-1.x verzióhoz érvényes (firmware 4.x-1.x= beépített programverzió)
Валидно за вариант 4x

IT - ITALIANO	pag	1
GB - ENGLISH	page	57
FR - FRANÇAIS	page	111
DE - DEUTSCH	seite	167
NL - NEDERLANDS	bladz	223
RU - РУССКИЙ	стр.	279
FI - SUOMI	sivu	335
SE - SVENSKA	sida	389
RO - ROMANA	pag.	443
GR - ΕΛΛΗΝΙΚΑ	σελ.	499
ES - ESPAÑOL	pág	555
TR - TÜRKÇE	say	611
PL - POLSKI	str	667
CZ - ČESKY	str.	723
HU - MAGYAR	oldal	779
BG - БЪЛГАРСКИ	Стр.	833

INDICE	
Legenda	4
Avvertenze	4
Responsabilità	5
1. Generalità	5
1.1 Descrizione dell'inverter integrato	6
1.2 Vaso di espansione integrato	7
1.3 Elettropompa Integrata	7
1.4 Caratteristiche Tecniche	8
2. Installazione	9
2.1 Configurazione verticale	9
2.1.1 Connessioni idrauliche	10
2.1.2 Operazioni di carico - Installazione soprabattente e sottobattente	11
2.2 Configurazione orizzontale	11
2.2.1 Connessioni idrauliche	12
2.2.2 Orientamento del Pannello di Interfaccia	12
2.2.3 Operazioni di carico - Installazione soprabattente e sottobattente	13
3. Messa in funzione	13
3.1 Collegamenti elettrici	13
3.2 Configurazione dell'inverter integrato	14
3.3 Adescamento	14
4. Sistemi di protezione	15
4.1 Descrizione dei blocchi	16
4.1.1 "BL" Anti Dry-Run (Protezione contro la marcia a secco)	16
4.1.2 "Anti-Cycling (Protezione contro cicli continui senza richiesta di utenza)	16
4.1.3 "Anti-Freeze (Protezione contro congelamento dell'acqua nel sistema)	16
4.1.4 "BP1" Blocco per guasto sul sensore di pressione interno	16
4.1.5 "PB" Blocco per tensione di alimentazione fuori specifica	16
4.1.6 "SC" Blocco per corto circuito tra le fasi del motore	17
4.2 Reset manuale delle condizioni di errore	17
4.3 Autoripristino delle condizioni di errore	17
5. Controllo elettronico inverter e interfaccia utente	17
5.1 Funzionamento con centralina di controllo	18
5.1.1 Funzionalità disponibili da centralina di controllo	18
5.1.2 Collegamenti elettrici ingressi e uscite utenti	18
5.1.3 Funzionamento in modalità sicurezza	18
5.1.4 Impostazione delle funzionalità da centralina di controllo	19
5.1.5 Associazione e.sybox con centralina di controllo	19
6. La tastiera e il display	20
6.1 Accesso diretto con combinazione di tasti	21
6.2 Accesso per nome tramite menù a tendina	24
6.3 Struttura delle pagine di menù	25
6.4 Blocco impostazione parametri tramite Password	26
6.5 Abilitazione/disabilitazione motore	26
7. Significato dei singoli parametri	26
7.1 Menù Utente	26
7.1.1 Stato	26
7.1.2 RS: Visualizzazione della velocità di rotazione	26
7.1.3 VP: Visualizzazione della pressione	26
7.1.4 VF: Visualizzazione del flusso	27
7.1.5 PO: Visualizzazione della potenza assorbita	27
7.1.6 C1: Visualizzazione della corrente di fase	27
7.1.7 Ore di funzionamento e numero di avvii	27
7.1.8 PI: Istogramma della potenza	27
7.1.9 Sistema multi pompa	27
7.1.10 Flusso erogato	27
7.1.11 VE: Visualizzazione della versione	27
7.1.12 FF: Visualizzazione fault & warning (storico)	28
7.2 Menù Monitor	28
7.2.1 CT: Contrasto display	28
7.2.2 BK: Luminosità display	28
7.2.3 TK: Tempo di accensione della retroilluminazione	28
7.2.4 LA: Lingua	28
7.2.5 TE: Visualizzazione della temperatura del dissipatore	28
7.3 Menù Setpoint	28
7.3.1 SP: Impostazione della pressione di setpoint	28
7.3.2 Impostazione delle pressioni ausiliarie	28
7.3.2.1 P1: Impostazione del setpoint ausiliario 1	29
7.3.2.2 P2: Impostazione del setpoint ausiliario 2	29
7.3.2.3 P3: Impostazione del setpoint ausiliario 3	29
7.3.2.4 P4: Impostazione del setpoint ausiliario 4	29
7.4 Menù Manuale	29
7.4.1 Stato	30
7.4.2 RI: Impostazione velocità	30
7.4.3 VP: Visualizzazione della pressione	30
7.4.4 VF: Visualizzazione del flusso	30
7.4.5 PO: Visualizzazione della potenza erogata	30
7.4.6 C1: Visualizzazione della corrente di fase	30
7.4.7 RS: Visualizzazione della velocità di rotazione	30
7.4.8 TE: Visualizzazione della temperatura del dissipatore	30
7.5 Menù Installatore	30
7.5.1 RP: Impostazione della diminuzione di pressione per ripartenza	30
7.5.2 OD: Tipologia di impianto	30
7.5.3 AD: Configurazione indirizzo	31

7.5.4 MS: Sistema di misura	31	9.4.3 Comunicazione wireless	45
7.5.5 AS: Associazione dispositivi	31	9.4.4 Collegamento e impostazione degli ingressi	45
7.5.6 PR: Sensore di pressione remoto	32	9.4.5 Parametri di interesse per il multi pompa	45
7.6 Menù Assistenza Tecnica	32	9.4.6 Primo avvio sistema multi pompa	46
7.6.1 TB: Tempo di blocco mancanza acqua	32	9.4.7 Regolazione multi pompa	46
7.6.2 T1: Ritardo bassa pressione (funzione kiwa)	33	9.4.8 Assegnazione dell'ordine di partenza	46
7.6.3 T2: Ritardo di spegnimento	33	9.4.9 Tempo massimo di lavoro	47
7.6.4 GP: Coefficiente di guadagno proporzionale	33	9.4.10 Raggiungimento del tempo massimo di inattività	47
7.6.5 GI: Coefficiente di guadagno integrale	33	9.4.11 Riserve e numero di dispositivi che partecipano al pompaggio	47
7.6.6 RM: Velocità massima	33	9.4.12 Controllo WireLess	48
7.6.7 Impostazione del numero di dispositivi e delle riserve	33	10. Manutenzione	48
7.6.8 NA: Dispositivi attivi	33	10.1 Utensile accessorio	48
7.6.9 NC: Dispositivi contemporanei	33	10.2 Svuotamento del sistema	50
7.6.10 IC: Configurazione della riserva	34	10.3 Valvola di non ritorno	50
7.6.10.1 Esempi di configurazione per impianti multi pompa	34	10.4 Albero motore	51
7.6.11 ET: Max tempo di scambio	35	10.5 Vaso di espansione	51
7.6.12 AY: Anti Cycling	35	11. Aggiornamento del firmware e.sybox	52
7.6.13 AE: Abilitazione della funzione antibloccaggio	35	11.1 Generalità	52
7.6.14 AF: Abilitazione della funzione antifreeze	35	11.2 Aggiornamento del firmware	52
7.6.15 Setup degli ingressi digitali ausiliari IN1, IN2, IN3, IN4	35	11.2.1 Aggiornamento tra e.sybox	52
7.6.15.1 Disabilitazione delle funzioni associate all'ingresso	36	11.2.1.1 Aggiornamento manuale	52
7.6.15.2 Impostazione funzione galleggiante esterno	36	11.2.1.2 Aggiornamento automatico	53
7.6.15.3 Impostazione funzione ingresso setpoint ausiliario	37	11.2.1.3 Aggiornamento semiatomatico	53
7.6.15.4 Impostazione abilitazione del sistema e azzeramento fault	37	11.2.2 Aggiornamento tra e.sybox	54
7.6.15.5 Impostazione della rilevazione di bassa pressione (KIWA)	38	12. Risoluzione dei problemi	54
7.6.16 Setup delle uscite OUT1, OUT2	39	13. Smaltimento	55
7.6.17 O1: Impostazione funzione uscita 1	39	14. Garanzia	55
7.6.18 O2: Impostazione funzione uscita 2	39		
7.6.19 FW: Aggiornamento firmware	40		
7.6.20 RF: Azzeramento dei fault e warning	40		
7.6.21 PW: Modifica password	40		
7.6.21.1 Password sistemi multi pompa	41		
8. Reset e impostazioni di fabbrica	41		
8.1 Reset generale del sistema	41		
8.2 Impostazioni di fabbrica	41		
8.3 Ripristino delle impostazioni di fabbrica	41		
9. Installazioni particolari	42		
9.1 Inibizione dell'Autoadescante	42		
9.2 Installazione a parete	43		
9.3 Installazione con Connessione Rapida	44		
9.4 Gruppi Multipli	44		
9.4.1 Introduzione ai sistemi multi pompa	44		
9.4.2 Realizzazione di un impianto multi pompa	44		



LEGENDA

Nella trattazione sono stati usati i seguenti simboli:



Situazione di pericolo generico. Il mancato rispetto delle prescrizioni che lo seguono può provocare danni alle persone e alle cose.



Situazione di pericolo shock elettrico. Il mancato rispetto delle prescrizioni che lo seguono può provocare una situazione di grave rischio per l'incolumità delle persone.



Note

AVVERTENZE

Il presente manuale si riferisce ai prodotti e.sybox e e.sybox 30/50. Nella trattazione seguente si utilizzerà la dicitura e.sybox quando le caratteristiche sono comuni ad entrambi i modelli. Qualora le caratteristiche differiscano, verranno invece specificati i modelli con le loro differenze.



Prima di procedere all'installazione leggere attentamente questa documentazione.

L'installazione ed il funzionamento dovranno essere conformi alla regolamentazione di sicurezza del paese di installazione del prodotto. Tutta l'operazione dovrà essere eseguita a regola d'arte.

Il mancato rispetto delle norme di sicurezza, oltre a creare pericolo per l'incolumità delle persone e danneggiare le apparecchiature, farà decadere ogni diritto di intervento in garanzia.



Personale Specializzato

È consigliabile che l'installazione venga eseguita da personale competente e qualificato, in possesso dei requisiti tecnici richiesti dalle normative specifiche in materia.

Per personale qualificato si intendono quelle persone che per la loro formazione, esperienza ed istruzione, nonché le conoscenze delle relative norme, prescrizioni provvedimenti per la

prevenzione degli incidenti e sulle condizioni di servizio, sono stati autorizzati dal responsabile della sicurezza dell'impianto ad eseguire qualsiasi necessaria attività ed in questa essere in grado di conoscere ed evitare qualsiasi pericolo.

(Definizione per il personale tecnico IEC 364)



L'apparecchio non è destinato ad essere usato da persone (bambini compresi) le cui capacità fisiche sensoriali e mentali siano ridotte, oppure con mancanza di esperienza o di conoscenza, a meno che esse abbiano potuto beneficiare, attraverso l'intermediazione di una persona responsabile della loro sicurezza, di una sorveglianza o di istruzioni riguardanti l'uso dell'apparecchio. I bambini devono essere sorvegliati per sincerarsi che non giochino con l'apparecchio.



Sicurezza

L'utilizzo è consentito solamente se l'impianto elettrico è contraddistinto da misure di sicurezza secondo le Normative vigenti nel paese di installazione del prodotto (per l'Italia CEI 64/2).



Liquidi Pompati

La macchina è progettata e costruita per pompare acqua, priva di sostanze esplosive e particelle solide o fibre, con densità pari a 1000 Kg/m³ e viscosità cinematica uguale ad 1mm²/s e liquidi non chimicamente aggressivi.



Il cavo di alimentazione non deve mai essere utilizzato per trasportare o per spostare la pompa.



Non staccare mai la spina dalla presa tirando il cavo.



Se il cavo di alimentazione è danneggiato, esso deve essere sostituito dal costruttore o dal suo servizio assistenza tecnica autorizzato, in modo da prevenire ogni rischio.

Una mancata osservanza delle avvertenze può creare situazioni di pericolo per le persone o le cose e far decadere la garanzia del prodotto.

RESPONSABILITÀ

Il costruttore non risponde del buon funzionamento delle elettropompe o di eventuali danni da queste provocati, qualora le stesse vengano manomesse, modificate e/o fatte funzionare fuori dal campo di lavoro consigliato o in contrasto con altre disposizioni contenute in questo manuale.

Declina inoltre ogni responsabilità per le possibili inesattezze contenute nel presente manuale istruzioni, se dovute ad errori di stampa o di trascrizione. Si riserva il diritto di apportare ai prodotti quelle modifiche che riterrà necessarie od utili, senza pregiudicarne le caratteristiche essenziali.

1- GENERALITÀ

Il prodotto è un sistema integrato composto da un'elettropompa centrifuga del tipo multistadio autoadescante, un circuito elettronico che la comanda e un vaso di espansione.

Applicazioni

impianti idrici di approvvigionamento e pressurizzazione impieghi domestici o industriali.

Esternamente il prodotto si presenta come un parallelepipedo che si sviluppa sulle 6 facce come da Fig.1



Figura 1

Faccia A: uno sportello dà accesso al Vano Tecnico. Lo sportello può essere tolto inserendo 2 dita nelle prese in gomma, stringendo e ruotando lo sportello attorno alle cerniere sul lato opposto alle prese (vedere Fig.2). Per rimettere lo sportello in sede, inserire le cerniere nei propri alloggiamenti e chiudere lo sportello fino allo scatto.

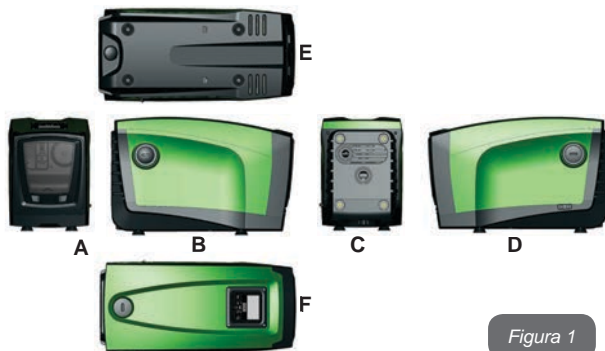

Figura 2

All'interno del vano tecnico si ha accesso a (vedere Fig.3):



Figura 3

Faccia B: un tappo rimovibile a vite dà accesso alla valvola-di-non-ritorno (vedi par. 10.3). Rimuovere solo in caso di manutenzione da parte di personale specializzato.

Faccia C: le 4 filettature in ottone realizzano la sede per i 4 piedini di appoggio nel caso di installazione verticale. I 2 tappi a vite da 1" possono essere rimossi per realizzare le connessioni verso l'impianto, a seconda della configurazione di installazione che si intenda adottare. Nel caso, alla connessione con l'indicazione "IN" collegare l'impianto da cui si intende prelevare l'acqua (pozzo, cisterna,...) e alla connessione con l'indicazione "OUT" collegare l'impianto di mandata. E' inoltre presente una griglia per l'aerazione.

Faccia D: rimuovendo il tappo da 1" si ha accesso ad una seconda connessione di mandata che può essere utilizzata contemporaneamente o alternativamente a quella indicata con "OUT" sulla faccia C. Il cavo di alimentazione serve per il collegamento alla rete elettrica.

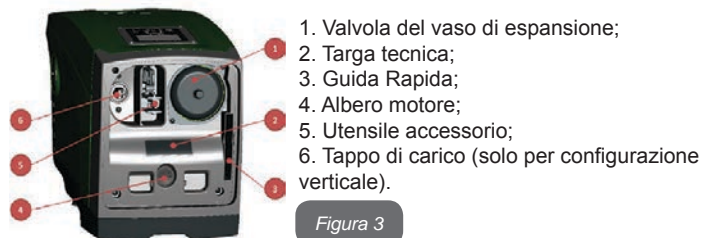
Faccia E: le 4 filettature in ottone realizzano la sede per i 4 piedini di appoggio nel caso di installazione orizzontale. Il tappo da 1" ha la funzione principale di svuotamento del sistema. Sono inoltre presenti 2 griglie per l'aerazione.

Faccia F: come indicato dall'etichetta da rimuovere, il tappo da 1" ha una duplice funzione: in caso di installazione orizzontale, la bocca che viene chiusa dal tappo ha funzione di porta di carico del sistema (vedere nel seguito "operazione di carico", par. 2.2.3); nel caso di installazione verticale, la stessa bocca può avere funzione di connessione idraulica di ingresso (esattamente come quella indicata con "IN" sulla faccia C ed in alternativa alla stessa). Il pannello di interfaccia utente è composto da un display ed una tastiera ed ha la funzione di impostare il sistema, interrogarne lo stato e comunicare eventuali allarmi.

Il sistema può essere installato in 2 diverse configurazioni: orizzontale (Fig.4) o verticale (Fig.5).



Figura 4



Figura 5

1.1 Descrizione dell'Inverter Integrato

Il controllo elettronico integrato nel sistema è del tipo ad Inverter e si avvale dell'utilizzo di sensori di flusso, di pressione e di temperatura anch'essi

integrati nel sistema.

Per mezzo di questi sensori il sistema si accende e si spegne automaticamente a seconda della necessità dell'utenza, ed è in grado di rilevare condizioni di malfunzionamento, prevenirle e segnalarle.

Il controllo tramite Inverter assicura diverse funzionalità, le più importanti delle quali, per i sistemi di pompaggio, sono il mantenimento di un valore di pressione costante in mandata e il risparmio energetico.

- L'inverter è in grado di mantenere costante la pressione di un circuito idraulico variando la velocità di rotazione dell'elettropompa. Con il funzionamento senza inverter l'elettropompa non riesce a modulare e all'aumentare della portata richiesta diminuisce necessariamente la pressione, o viceversa; avendo così pressioni troppo elevate alle basse portate o pressioni troppo basse all'aumentare della richiesta di portata.
- Variando la velocità di rotazione in funzione della richiesta istantanea dell'utenza, l'inverter limita la potenza concessa all'elettropompa a quella minima necessaria ad assicurare la soddisfazione della richiesta. Il funzionamento senza inverter prevede invece il funzionamento dell'elettropompa sempre e soltanto in potenza massima.

Il sistema è configurato dal costruttore per soddisfare la maggior parte dei casi di installazione, ovvero:

- Funzionamento a pressione costante;
- Set-Point (valore della pressione costante desiderato): SP = 3.0 bar
- Riduzione della pressione per la ripartenza: RP = 0.3 bar
- Funzione Anti-cycling: Disabilitata

Questi ed altri parametri sono comunque impostabili a seconda dell'impianto. Nel par. 5-6-7 sono illustrate tutte le grandezze impostabili: pressione, intervento di protezioni, velocità di rotazione, ecc.

Le altre modalità di funzionamento e le opzioni accessorie sono molteplici. Tramite le diverse impostazioni possibili e la disponibilità di canali di ingresso e di uscita configurabili, è possibile adattare il funzionamento dell'inverter alle esigenze di vari impianti. Vedere par. 5-6-7.

1.2 Vaso di Espansione Integrato

Il sistema è completo di un vaso di espansione integrato della capacità complessiva di 2 litri. Le funzioni principali del vaso di espansione sono:

- rendere elastico il sistema in modo da preservarlo dai colpi d'ariete;
- assicurare una riserva di acqua che, in caso di piccole perdite, mantenga la pressione nell'impianto più a lungo e distanzi le riparazioni inutili del sistema che altrimenti sarebbero continue;
- all'apertura dell'utenza, assicurare la pressione dell'acqua per quei secondi che il sistema impiega accendendosi a raggiungere la corretta velocità di rotazione.

Non è una funzione del vaso di espansione integrato quella di assicurare una riserva di acqua tale per cui si riducano gli interventi del sistema (richiesti dall'utenza, non da una perdita nell'impianto). E' possibile aggiungere all'impianto un vaso di espansione della capacità che si preferisce collegandolo ad un punto sull'impianto di mandata (non di aspirazione!). In caso di installazione orizzontale è possibile connettersi alla bocca di mandata non utilizzata. Nella scelta del serbatoio tener conto che la quantità di acqua rilasciata sarà funzione anche dei parametri SP ed RP impostabili sul sistema (par. 6-7).

Il vaso di espansione è pre-caricato con aria in pressione attraverso la valvola accessibile dal vano tecnico (Fig.3, punto.1). Il valore di pre-carica con cui il vaso di espansione viene fornito dal costruttore è in accordo con i parametri SP ed RP impostati di default, e comunque soddisfa la seguente relazione:

$$\text{Pair} = \text{SP} - \text{RP} - 0.7 \text{ bar}$$

Dove:

- Pair = valore della pressione dell'aria in bar
- SP = Set Point (7.3) in bar
- RP = Riduzione della pressione per la ripartenza (7.5.1) in bar

Quindi, dal costruttore:

$$\text{Pair} = 3 - 0.3 - 0.7 = 2.0 \text{ bar}$$

Qualora si impostino valori diversi per i parametri SP e/o RP, agire sulla

valvola del vaso di espansione rilasciando o immettendo aria fino a soddisfare nuovamente la relazione di cui sopra (es: SP=2.0bar; RP=0.3bar; rilasciare aria dal vaso di espansione fino al raggiungimento della pressione di 1.0 bar sulla valvola).



Il non rispetto della relazione sopra impostata può portare a malfunzionamenti del sistema o alla rottura precoce della membrana all'interno del vaso di espansione.



Data la capacità del vaso di espansione di soli 2 litri, l'eventuale operazione di controllo della pressione dell'aria deve essere eseguita innestando il manometro molto rapidamente: su piccoli volumi anche la perdita di una quantità d'aria limitata può causare una sensibile caduta di pressione. La qualità del vaso di espansione assicura il mantenimento del valore di pressione dell'aria impostato, procedere con il controllo solo alla taratura o se si è sicuri di un malfunzionamento.



L'eventuale operazione di controllo e/o di ripristino della pressione dell'aria deve essere effettuata con impianto di mandata non in pressione: scollegare la pompa dall'alimentazione ed aprire l'utilizzo più vicino alla pompa mantenendolo aperto sino a quando non eroga più acqua.



La struttura speciale del vaso di espansione ne assicura la qualità e la durata nel tempo, specialmente della membrana che tipicamente è il componente cedevole ad usura per questo tipo di componenti. Tuttavia, in caso di rottura, deve essere sostituito l'intero vaso di espansione ed esclusivamente da personale autorizzato.

1.3 Elettropompa Integrata

Il sistema integra un'elettropompa centrifuga del tipo multigirante azionata da un motore elettrico trifase raffreddato ad acqua. Il raffreddamento del motore ad acqua e non ad aria assicura una minore rumorosità del sistema e la possibilità di collocarlo anche in recessi non areati.

Il grafico riportato in Fig.6 mostra le curve delle prestazioni idrauliche per e.sybox (curva celeste) ed e.sybox 30/50 (curva verde).

L'inverter, modulando automaticamente la velocità di rotazione dell'elet-

tropompa, consente alla stessa di spostare il proprio punto di lavoro a seconda delle necessità in una qualsiasi parte dell'area sottesa dalla propria curva per mantenere il valore di pressione costante impostato (SP). La curva in rosso evidenzia il comportamento dell'e.sybox con setpoint impostato a 3.0 bar.



Figura 6

Se ne ricava che, con SP = 3.0 bar, il sistema è in grado di assicurare una pressione costante alle utenze che richiedano portate comprese rispettivamente fra 0 e 85 litri/minuto per e.sybox e fra 0 e 50 per e.sybox 30/50. Per portate superiori il sistema lavora secondo la curva caratteristica dell'elettropompa a velocità di rotazione massima. Per portate inferiori ai limiti descritti sopra, oltre ad assicurare la pressione costante, il sistema riduce la potenza assorbita e quindi il consumo energetico.



Le prestazioni sopra riportate sono da intendersi misurate alla temperatura ambiente e dell'acqua di 20°C circa, durante i primi 10 minuti di funzionamento del motore, con livello d'acqua in aspirazione ad una profondità non superiore ad 1 metro.

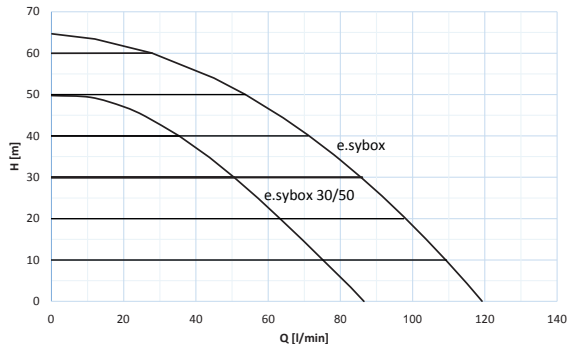

All'aumentare della profondità di aspirazione corrisponde una diminuzione delle prestazioni dell'elettropompa.

1.4 Caratteristiche tecniche

Argomento	Parametro	e.sybox	e.sybox 30/50
ALIMENTAZIONE ELETTRICA	Tensione	1 x 220/240 ~ VAC	
	Frequenza	50/60 Hz	
	Corrente massima	10 A	6,8 A
	Potenza massima	1550 W	900 W
CARATTERISTICHE COSTRUTTIVE	Dimensioni di ingombro	565x265x352 mm senza piedi di appoggio	
	Peso a vuoto (imballo escluso)	24,8 kg	22,5 kg
	Classe di protezione	IP x4	
	Classe di isolamento del motore	F	
PRESTAZIONI IDRAULICHE	Prevalenza massima	65 m	50 m
	Portata massima	120 l/min	85 l/min
	Adescamento	<5min a 8m	<5min a 7m
	Massima pressione di esercizio	8 bar	
CONDIZIONI DI ESERCIZIO	Temperatura Max del liquido	40 °C	
	Temperatura Max ambiente	50 °C	
	Temperatura ambiente di magazzino	-10+60 °C	

FUNZIONALITÀ E PROTEZIONI	Pressione costante
	Comunicazione wireless
	Protezione contro marcia a secco
	Protezione antifreeze
	Protezione anticycling
	Protezione amperometrica verso il motore
	Protezione da tensioni di alimentazione anomale
	Protezioni da sovratemperatura

2- INSTALLAZIONE



Il sistema è studiato per uso "al chiuso": non prevedere installazioni del sistema all'aperto e/o direttamente esposto agli agenti atmosferici.



Il sistema è studiato per poter lavorare in ambienti la cui temperatura resta compresa fra 0°C e 50°C (salvo assicurare l'alimentazione elettrica: vedere par.7.6.14 "funzione anti-freeze").



Il sistema è adatto per trattare acqua potabile.



Il sistema non può essere impiegato per pompare acqua salata, liquami, liquidi infiammabili, corrosivi o esplosivi (es. petrolio, benzina, diluenti), grassi, oli o prodotti alimentari.



Il sistema può aspirare acqua il cui livello non superi la profondità di 8 m per e.sybox e 7 m per e.sybox30/50 (altezza fra il livello dell'acqua e la bocca di aspirazione della pompa).



Non collegare nessuna tubazione sulla bocca da 1" ¼ che ospita la valvola di non ritorno vedi fig. 27



In caso di utilizzo del sistema per l'alimentazione idrica domestica, rispettare le normative locali delle autorità responsabili della gestione delle risorse idriche.



Scegliendo il sito di installazione verificate che:

- Il voltaggio e la frequenza riportati sulla targhetta tecnica della pompa corrispondano ai dati dell'impianto elettrico di alimentazione.
- Il collegamento elettrico avvenga in luogo asciutto, al riparo di eventuali allagamenti.
- L'impianto elettrico sia provvisto di interruttore differenziale da $I_{\Delta n} \leq 30$ mA e che l'impianto di terra sia efficiente.

Qualora non si sia certi dell'assenza di corpi estranei nell'acqua da pompare, prevedere l'installazione di un filtro in ingresso al sistema che sia adatto a fermare le impurità.



L'installazione di un filtro in aspirazione comporta una diminuzione delle prestazioni idrauliche del sistema proporzionale alla perdita di carico indotta dal filtro stesso (generalmente maggiore è il potere filtrante, maggiore è la caduta di prestazioni).

Scegliere il tipo di configurazione che si intende adottare (verticale o orizzontale) tenendo conto delle connessioni verso l'impianto, della posizione del pannello di interfaccia utente, degli spazi a disposizione secondo quanto indicato nel seguito. Altri tipi di configurazione di installazione sono possibili con l'adozione di interfacce accessorie DAB: vedere paragrafo dedicato (par. 9.2, 9.3).

2.1 - Configurazione Verticale

Togliere i 4 piedi di appoggio dal vassoio inferiore dell'imballo ed avvitarli a battuta nelle relative sedi in ottone della faccia C. Posizionare il sistema in loco tenendo conto degli ingombri in Fig.7.



Figura 7

- La distanza di almeno 10mm fra la Faccia E del sistema ed un'eventuale parete è obbligatoria per assicurare l'aerazione attraverso le apposite griglie.
- La distanza di almeno 270mm fra la Faccia B del sistema ed un ingombro è consigliata per poter effettuare un'eventuale intervento di manutenzione della valvola di non ritorno senza scollegare il sistema dall'impianto.
- La distanza di almeno 200mm fra la Faccia A del sistema ed un ingombro è raccomandata per poter togliere lo Sportello ed avere accesso al Vano tecnico.

In caso di superficie non piana, svitare il piede che non appoggia regolando l'altezza fino al contatto con la superficie stessa in modo da assicurare la stabilità del sistema. Il sistema deve infatti essere posizionato in modo sicuro e stabile garantendo la verticalità dell'asse: non posizionare il sistema inclinato.

2.1.1 Connessioni Idrauliche

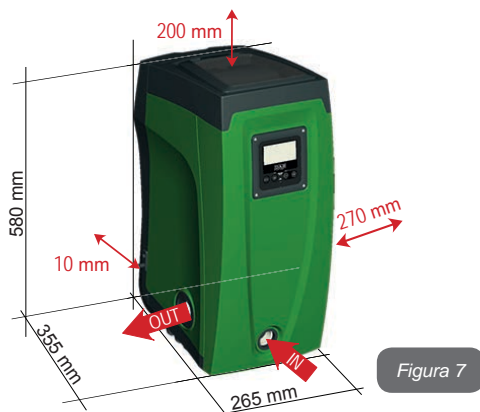
Realizzare la connessione in ingresso al sistema attraverso la bocca sulla Faccia F indicata con "IN" in Fig.7 (connessione di aspirazione). Rimuovere quindi il relativo tappo con l'ausilio dell'utensile accessorio o di un cacciavite.

Realizzare la connessione in uscita dal sistema attraverso la bocca sulla Faccia F indicata con "OUT" in Fig.8 (connessione di mandata). Rimuovere quindi il relativo tappo con l'ausilio dell'utensile accessorio o di un cacciavite.

Tutte le connessioni idrauliche del sistema verso l'impianto a cui può essere collegato sono del tipo filetto femmina da 1" GAS, realizzate in ottone.



Qualora si intenda collegare il prodotto all'impianto tramite dei raccordi che presentino un ingombro diametrico eccedente al normale ingombro del tubo da 1" (ad esempio la ghiera nel caso dei raccordi a 3 pezzi), assicurarsi che la filettatura maschio 1" GAS del raccordo stesso sporga di almeno 25mm dall'ingombro di cui sopra (vedere Fig.8)



Figura 8

Con riferimento alla posizione rispetto all'acqua da pompare, l'installazione del sistema può essere definita "soprabattente" o "sottobattente". In particolare l'installazione si definisce "soprabattente" quando la pompa è posta ad un livello superiore rispetto all'acqua da pompare (es. pompa in superficie e acqua nel pozzo); viceversa "sottobattente" quando la pompa è posta ad un livello inferiore rispetto all'acqua da pompare (es. cisterna sospesa e pompa sotto).



Qualora l'installazione verticale del sistema sia di tipo "soprabbattente", si raccomanda di prevedere una valvola di non ritorno nel tratto di impianto in aspirazione; questo al fine di permettere l'operazione di carico del sistema (par. 2.1.2).

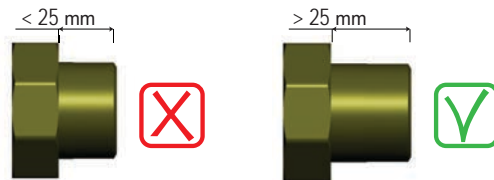

Qualora l'installazione sia di tipo "soprabbattente", installare il tubo d'aspirazione dalla sorgente d'acqua alla pompa in modo ascendente evitando la formazione di "colli d'oca" o sifoni. Non collocare il tubo di aspirazione sopra il livello della pompa (per evitare formazione di bolle d'aria nel tubo di aspirazione). Il tubo di aspirazione deve pescare al suo ingresso ad almeno 30cm di profondità sotto al livello dell'acqua e deve essere a tenuta stagna per tutta la sua lunghezza, fino all'ingresso nell'elettropompa.



I condotti di aspirazione e mandata devono essere montati in modo che non esercitino alcuna pressione meccanica sulla pompa.

2.1.2. Operazioni di carico

Installazione soprabbattente e sottobattente

Installazione "soprabbattente" (par. 2.1.1): accedere al vano tecnico e, con l'ausilio dell'utensile accessorio (Fig.3_punto 5) o di un cacciavite, rimuovere il tappo di carico (Fig.3_punto 6). Attraverso la porta di carico, riempire il sistema con acqua pulita, facendo attenzione a lasciar uscire l'aria. Se la valvola di non ritorno sul condotto di aspirazione (raccomandata nel paragrafo par. 2.1.1) è stata predisposta in prossimità della porta di ingresso del sistema, la quantità d'acqua con cui riempire il sistema stesso dovrebbe essere di 2.2 litri. Si consiglia di predisporre la valvola di non ritorno all'estremità del tubo di aspirazione (valvola di fondo) in modo da poter riempire completamente anche questo durante l'operazione di carico. In questo caso la quantità di acqua necessaria per l'operazione di carico sarà dipendente dalla lunghezza del tubo di aspirazione (2.2 litri + ...).

Installazione "sottobattente" (par. 2.1.1): se fra il deposito di acqua ed il sistema non sono presenti valvole di intercetto (o sono aperte), questo si carica automaticamente non appena gli si consente di far uscire l'aria

intrappolata. Quindi allentando il tappo di carico (Fig.3_punto 6) quanto basta per far sfiatare l'aria intrappolata, si consente al sistema di caricarsi completamente. Occorre sorvegliare l'operazione e chiudere la porta di carico non appena l'acqua fuoriesce (si suggerisce comunque di prevedere una valvola di intercetto nel tratto di condotto in aspirazione ed utilizzarla per comandare l'operazione di carico a tappo aperto). In alternativa, nel caso in cui il condotto di aspirazione fosse intercettato da una valvola chiusa, può essere eseguita l'operazione di carico in maniera analoga a quella descritta per l'installazione soprabbattente.

2.2 - Configurazione Orizzontale

Togliere i 4 piedi di appoggio dal vassoio inferiore dell'imballo ed avvitarli a battuta nelle relative sedi in ottone della faccia E. Posizionare il sistema in loco tenendo conto degli ingombri in Fig.9.



Figura 9

- La distanza di almeno 270mm fra la Faccia B del sistema ed un ingombro è consigliata per poter effettuare un'eventuale intervento di manutenzione della valvola di non ritorno senza scolleare il sistema dall'impianto.
- La distanza di almeno 200mm fra la Faccia A del sistema ed un ingombro è raccomandata per poter togliere lo Sportello ed avere accesso al Vano tecnico.

- La distanza di almeno 10mm fra la Faccia D del sistema ed un ingombro è obbligatoria per assicurare l'uscita del cavo di alimentazione.

In caso di superficie non piana, svitare il piede che non appoggia regolandone l'altezza fino al contatto con la superficie stessa in modo da assicurare la stabilità del sistema. Il sistema deve infatti essere posizionato in modo sicuro e stabile garantendo la verticalità dell'asse: non posizionare il sistema inclinato.

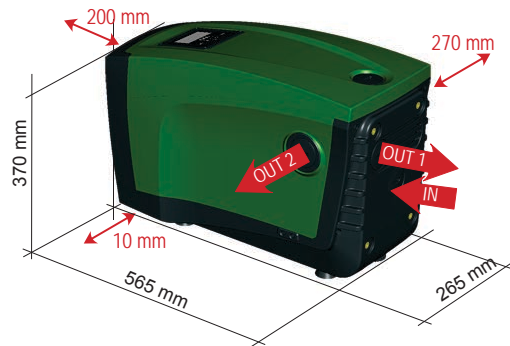
2.2.1 Connessioni Idrauliche

Realizzare la connessione in ingresso al sistema attraverso la bocca sulla Faccia C indicata con "IN" in Fig. 9 (connessione di aspirazione). Rimuovere quindi il relativo tappo con l'ausilio dell'utensile accessorio o di un cacciavite.

Realizzare la connessione in uscita dal sistema attraverso la bocca sulla Faccia C indicata con "OUT 1" in Fig. 9 e/o attraverso la bocca sulla Faccia D indicata con "OUT 2" in Fig. 9 (connessione di mandata). In questa configurazione le 2 bocche possono essere infatti utilizzate indifferentemente l'una in alternativa all'altra (a seconda della convenienza dell'installazione), oppure contemporaneamente (sistema a doppia mandata). Rimuovere quindi il/i tappo/i dalla/e porta/e che si intende utilizzare con l'ausilio dell'utensile accessorio o di un cacciavite.

Tutte le connessioni idrauliche del sistema verso l'impianto a cui può essere collegato sono del tipo filetto femmina da 1" GAS, realizzate in ottone.



Vedere AVVERTENZA relativa alla Fig.8.

2.2.2 Orientamento del Pannello di Interfaccia

Il Pannello di Interfaccia è studiato in modo da poter essere orientato nella direzione più comoda per la lettura da parte dell'utente: la forma quadrata ne consente infatti la rotazione di 90° in 90° (Fig.10).



Figura 10

- Disimpegnare le 4 viti agli angoli del pannello utilizzando l'apposita chiave esagonale fornita con l'utensile accessorio.
- Non togliere le viti, è consigliato disimpegnarle dalla filettatura sulla carena del prodotto.
- Fare attenzione a non far cadere le viti all'interno del sistema.
- Distanziare il pannello facendo attenzione a non mettere in tensione il cavo di trasmissione segnale.
- Riposizionare il pannello nella propria sede con l'orientamento preferito avendo cura di non pizzicare il cavo.
- Avvitare le 4 viti con l'apposita chiave.

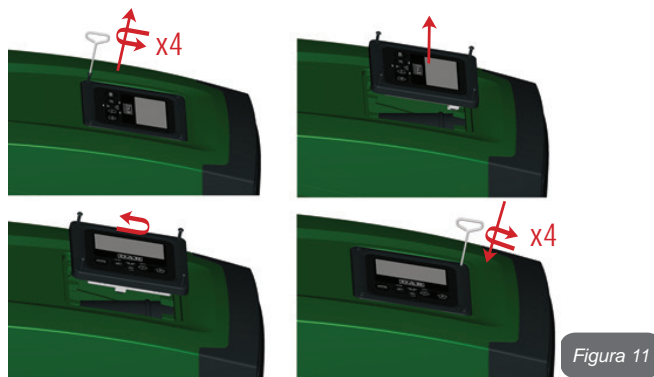

2.2.3 Operazione di carico Installazione soprabattente e sottobattente

Con riferimento alla posizione rispetto all'acqua da pompare, l'installazione del sistema può essere definita soprabattente o sottobattente. In particolare l'installazione si definisce "soprabattente" quando la pompa è posta ad un livello superiore rispetto all'acqua da pompare (es. pompa in superficie e acqua nel pozzo); viceversa "sottobattente" quando la pompa è posta ad un livello inferiore rispetto all'acqua da pompare (es. cisterna sospesa e pompa sotto).

Installazione "soprabattente": con l'ausilio dell'utensile accessorio (Fig.3_punto 5) o di un cacciavite, rimuovere il tappo di carico che, per la configurazione orizzontale, è quello sulla Faccia F (Fig.1). Attraverso la porta di carico, riempire il sistema con acqua pulita, facendo attenzione a lasciar uscire l'aria. La quantità d'acqua con cui riempire il sistema deve essere di 1.5 litri almeno. Si consiglia di predisporre una valvola di non ritorno all'estremità del tubo di aspirazione (valvola di fondo) in modo da poter riempire completamente anche questo durante l'operazione di carico. In questo caso la quantità di acqua necessaria per l'operazione di carico sarà dipendente dalla lunghezza del tubo di aspirazione (1.5 litri + ...).

Installazione "sottobattente": se fra il deposito di acqua ed il sistema non sono presenti valvole di intercetto (o sono aperte), questo si carica auto-

maticamente non appena gli si consente di far uscire l'aria intrappolata. Quindi allentando il tappo di carico (Faccia F – Fig.1) fino a far sfiatare l'aria si consente al sistema di caricarsi completamente. Per allentare il tappo, utilizzare l'utensile accessorio (Fig.3_punto 5) o un cacciavite. Occorre sorvegliare l'operazione e chiudere la porta di carico non appena l'acqua fuoriesce (si suggerisce comunque di prevedere un valvola di intercetto nel tratto di condotto in aspirazione ed utilizzarla per comandare l'operazione di carico a tappo allentato). In alternativa, nel caso in cui il condotto di aspirazione fosse intercettato da una valvola chiusa, può essere eseguita l'operazione di carico in maniera analoga a quella descritta per l'installazione soprabattente.

3 - MESSA IN FUNZIONE



Massima pressione di esercizio 8 bar.



La profondità di aspirazione non deve eccedere gli 8 m per e.sybox e 7m per e.sybox 30/50.

3.1 - Collegamenti Elettrici

Per migliorare l'immunità al possibile rumore radiato verso altre apparecchiature si consiglia di utilizzare una condotta elettrica separata per l'alimentazione del prodotto.



Attenzione: osservare sempre le norme di sicurezza! L'installazione elettrica deve essere effettuata da un elettricista esperto, autorizzato che se ne assume tutte le responsabilità.



Si raccomanda un corretto e sicuro collegamento a terra dell'impianto come richiesto dalle normative vigenti in materia



La tensione di linea può cambiare all'avvio dell'elettropompa. La tensione sulla linea può subire variazioni in funzione di altri dispositivi ad essa collegati e alla qualità della linea stessa.



L'interruttore differenziale a protezione dell'impianto deve essere correttamente dimensionato e deve essere di tipo "Classe A". L'interruttore differenziale automatico dovrà essere contrassegnato dai due simboli seguenti:



L'interruttore magnetotermico di protezione deve essere correttamente dimensionato (vedi Caratteristiche Elettriche)

3.2 Configurazione dell'Inverter Integrato

Il sistema è configurato dal costruttore per soddisfare la maggior parte dei casi di installazione, ovvero:

- funzionamento a pressione costante;
- Set-Point (valore della pressione costante desiderato): SP = 3.0 bar
- Riduzione della pressione per la ripartenza: RP = 0.3 bar
- Funzione Anti-cycling: Disabilitata

Tutti questi parametri sono comunque impostabili dall'utente assieme a molti altri. Le altre modalità di funzionamento e le opzioni accessorie sono molteplici. Tramite le diverse impostazioni possibili e la disponibilità di canali di ingresso e di uscita configurabili, è possibile adattare il funzionamento dell'inverter alle esigenze di vari impianti. Vedere par. 5-6-7

Per la definizione dei parametri SP ed RP, si ottiene che la pressione alla quale il sistema si avvia ha valore:

Pstart = SP – RP Esempio: 3.0 – 0.3 = 2.7 bar nella configurazione di default

Il sistema non funziona se l'utenza si trova ad un'altezza superiore all'equivalente in metri-colonna-acqua della Pstart (considerare 1 bar = 10 m.c.a.): per la configurazione di default, se l'utenza si trova ad almeno 27m di altezza il sistema non parte.

3.3 - Adescamento

Si definisce adescamento di una pompa la fase durante la quale la macchina cerca di riempire di acqua il corpo ed il condotto di aspirazione. Se

l'operazione va a buon fine la macchina può lavorare regolarmente.

Una volta che la pompa è stata riempita (par. 2.1.2, 2.2.3) e il dispositivo è stato configurato (par. 3.2), è possibile collegare l'alimentazione elettrica dopo aver aperto almeno un'utenza in mandata.

Il sistema si accende e controlla la presenza di acqua in mandata per i primi 10 secondi.

Se viene rilevato un flusso di acqua in mandata, la pompa è adescata e inizia il suo lavoro regolare. Questo è il caso tipico dell'installazione sottobattente (par. 2.1.2, 2.2.3). L'utenza aperta in mandata da cui adesso esce l'acqua pompata può essere chiusa.

Se dopo 10 secondi non viene rilevato un flusso regolare in mandata, il sistema chiede la conferma per entrare nella procedura di adescamento (caso tipico di installazioni soprabattente par 2.1.2, 2.2.3). Ovvero:

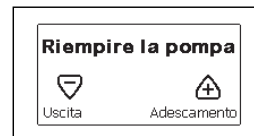

Premendo "+" questo entra nella procedura di adescamento: inizia a lavorare per un tempo massimo di 5 minuti durante i quali il blocco di sicurezza per marcia a secco non interviene. Il tempo di adescamento dipende da diversi parametri, i più influenti dei quali sono la profondità del livello dell'acqua da aspirare, il diametro del condotto di aspirazione, la tenuta stagna del condotto di aspirazione. Fatto salvo di utilizzare un condotto di aspirazione di misura non inferiore ad 1" e che questo sia ben sigillato (non presenti fori o giunzioni da cui possa aspirare aria), il prodotto è stato studiato per riuscire ad adescarsi in condizioni di acqua fino a 8m di profondità per e.sybox e 7 m per e.sybox 30/50, in un tempo inferiore ai 5 minuti. Non appena il prodotto rileva flusso regolare in mandata, esce dalla procedura di adescamento ed inizia il suo lavoro regolare. L'utenza aperta in mandata da cui adesso esce l'acqua pompata può essere chiusa. Se dopo i 5 minuti della procedura il prodotto non risulta ancora adescato, il display di interfaccia restituisce un messaggio di fallimento. Disconnettere

l'alimentazione, caricare il prodotto aggiungendo nuova acqua, attendere 10 minuti e ripetere la procedura dall'inserimento della spina di alimentazione in poi.

Premendo “-“ si conferma di non voler far partire la procedura di adescamento. Il prodotto rimane in allarme.

Funzionamento

Una volta che l'elettropompa è adescata, il sistema inizia il suo funzionamento regolare secondo quelli che sono i parametri configurati: si avvia automaticamente all'apertura del rubinetto, fornisce acqua alla pressione impostata (SP), mantiene la pressione costante anche aprendo altri rubinetti, si arresta automaticamente dopo il tempo T2 una volta raggiunte le condizioni di spegnimento (T2 è impostabile dall'utente, valore di fabbrica 10 sec).

4 - SISTEMI DI PROTEZIONE

Il dispositivo è dotato di sistemi di protezione atti a preservare la pompa, il motore, la linea di alimentazione e l'inverter. Qualora intervengano una o più protezioni, viene subito segnalato sul display quella con priorità più alta. A seconda del tipo di errore, il motore può fermarsi, ma al ripristinarsi delle normali condizioni, lo stato di errore può annullarsi automaticamente da subito o annullarsi dopo un certo tempo in seguito ad un riarmo automatico.

Nei casi di blocco per mancanza acqua (BL), di blocco per sovracorrente nel motore (OC), blocco per corto circuito diretto tra le fasi del motore (SC), si può tentare di uscire manualmente dalle condizioni di errore premendo e rilasciando contemporaneamente i tasti + e -. Qualora la condizione di errore perduri, occorre fare in modo di eliminare la causa che determina l'anomalia.

In caso di blocco per uno degli errori interni E18, E19, E20, E21 è necessario attendere 15 minuti con macchina alimentata affinché si ripristini automaticamente lo stato di blocco.

Allarme nello storico dei fault

Indicazione display	Descrizione
PD	Spegnimento non regolare
FA	Problemi sul sistema di raffreddamento

Tabella 1: Allarmi

Condizioni di blocco

Indicazione display	Descrizione
PH	Blocco per surriscaldamento pompa
BL	Blocco per mancanza acqua
BP1	Blocco per errore di lettura sul sensore di pressione interno
PB	Blocco per tensione di alimentazione fuori specifica
OT	Blocco per surriscaldamento dei finali di potenza
OC	Blocco per sovracorrente nel motore
SC	Blocco per corto circuito tra le fasi del motore
ESC	Blocco per corto circuito verso terra
HL	Fluido caldo
NC	Blocco per motore scollegato
Ei	Blocco per errore interno i-esimo
Vi	Blocco per tensione interna i-esima fuori tolleranza
EY	Blocco per ciclicità anomala rilevata sul sistema

Tabella 2: Indicazioni dei blocchi

4.1 - Descrizione dei blocchi

4.1.1 - “BL” Anti Dry-Run (Protezione contro la marcia a secco)

Nella situazione di mancanza d'acqua la pompa viene arrestata automaticamente dopo il tempo TB. Questo viene indicato dal led rosso “Alarm” e dalla scritta “BL” sul display.

Dopo aver ripristinato il corretto afflusso di acqua si può tentare di uscire manualmente dal blocco di protezione premendo contemporaneamente i tasti “+” e “-” e quindi rilasciandoli.

Se permane lo stato di allarme, ovvero l'utente non interviene ripristinando l'afflusso d'acqua e resettando la pompa, il re-start automatico prova a riavviare la pompa.



Se il parametro SP non è settato correttamente la protezione per mancanza acqua può non funzionare correttamente.

4.1.2 - Anti-Cycling (Protezione contro cicli continui senza richiesta di utenza)

Se nella sezione di mandata dell'impianto sono presenti perdite, il sistema si avvia e si arresta ciclicamente anche se non si sta prelevando acqua consapevolmente: una pur piccola perdita (pochi ml) provoca una caduta di pressione che a sua volta provoca l'avviamento dell'elettropompa.

Il controllo elettronico del sistema è in grado di rilevare la presenza della perdita sulla base della sua periodicità.

La funzione anticycling può essere esclusa oppure attivata in modalità Basic o Smart (par 7.6.12).

La modalità Basic prevede che una volta rilevata la condizione di periodicità la pompa si arresti e rimanga in attesa di un ripristino manuale. Questa condizione viene comunicata all'utente con l'accensione del led rosso “Alarm” e la comparsa dalla scritta “ANTICYCLING” sul display. Dopo aver rimosso la perdita, si può forzare manualmente la ripartenza premendo e rilasciando i tasti “+” e “-” contemporaneamente.

La modalità Smart prevede che una volta rilevata la condizione di perdita, si aumenti il parametro RP per diminuire il numero di accensioni nel tempo.

4.1.3 - Anti-Freeze (Protezione contro congelamento dell'acqua nel sistema)

Il cambiamento di stato dell'acqua da liquido a solido comporta un aumento di volume. Occorre quindi evitare che il sistema rimanga pieno d'acqua con temperature prossime a quelle di congelamento al fine di evitare rotture dello stesso. Questa la ragione per la quale si raccomanda di svuotare una qualsiasi elettropompa quando rimane inutilizzata durante il periodo invernale. Tuttavia questo sistema è dotato di una protezione che impedisce il formarsi di ghiaccio all'interno azionando l'elettropompa nel caso in cui la temperatura scenda a valori prossimi a quelli di congelamento. In questo modo l'acqua all'interno viene scaldata ed il congelamento inibito.



La protezione Anti-Freeze funziona solamente se il sistema è regolarmente alimentato: con spina disconnessa o mancanza di corrente la protezione non può funzionare.

E' comunque consigliabile non lasciare il sistema carico durante lunghi periodi di inattività: svuotare accuratamente il sistema dal tappo di scarico (Fig.1 Faccia E) e riportarlo in luogo riparato.

4.1.4 - “BP1” Blocco per guasto sul sensore di pressione interno

In caso il dispositivo rilevi una anomalia sul sensore di pressione la pompa rimane bloccata e si segnala l'errore “BP1”. Tale stato inizia non appena viene rilevato il problema e termina automaticamente al ripristinarsi delle corrette condizioni.

4.1.5 - “PB” Blocco per tensione di alimentazione fuori specifica

Entra quando la tensione di linea al morsetto di alimentazione permessa assume valori fuori specifica. Il ripristino avviene solo in modo automatico quando la tensione al morsetto rientra nei valori consentiti.

4.1.6 - “SC” Blocco per corto circuito tra le fasi del motore

Il dispositivo è dotato di una protezione contro il corto circuito diretto che si può verificare tra le fasi del motore. Quando questo stato di blocco viene segnalato si può tentare un ripristino del funzionamento tramite la pressione contemporanea dei tasti + e - che comunque non ha effetto prima che siano trascorsi 10 secondi dall'istante in cui il corto circuito si è presentato.

4.2 - Reset manuale delle condizioni di errore

In stato di errore, l'utilizzatore può cancellare l'errore forzando un nuovo tentativo mediante pressione e successivo rilascio dei tasti + e -.

4.3 - Autoripristino delle condizioni di errore

Per alcuni malfunzionamenti e condizioni di blocco, il sistema esegue dei tentativi di ripristino automatico.

Il sistema di auto ripristino riguarda in particolare:

"BL"	Blocco per mancanza acqua
"PB"	Blocco per tensione di linea fuori specifica
"OT"	Blocco per surriscaldamento dei finali di potenza
"OC"	Blocco per sovracorrente nel motore
"BP"	Blocco per anomalia sul sensore di pressione

Se, ad esempio il sistema va in blocco per mancanza acqua, il dispositivo inizia automaticamente una procedura di test per verificare che effettivamente la macchina è rimasta a secco in modo definitivo e permanente. Se durante la sequenza di operazioni, un tentativo di ripristino va a buon fine (ad esempio è tornata l'acqua), la procedura si interrompe e si torna al funzionamento normale.

La Tabella 21 mostra le sequenze delle operazioni eseguite dal dispositivo per i diversi tipi di blocco.

Ripristini automatici sulle condizioni di errore		
Indicazione display	Descrizione	Sequenza di ripristino automatico
BL	Blocco per mancanza acqua	- Un tentativo ogni 10 minuti per un totale di 6 tentativi - Un tentativo ogni ora per un totale di 24 tentativi - Un tentativo ogni 24 ore per un totale di 30 tentativi
PB	Blocco per tensione di linea fuori specifica	- Si ripristina quando si torna ad una tensione in specifica

OT	Blocco per surriscaldamento dei finali di potenza	- Si ripristina quando la temperatura dei finali di potenza rientra in specifica
OC	Blocco per sovracorrente nel motore	- Un tentativo ogni 10 minuti per un totale di 6 tentativi - Un tentativo ogni ora per un totale di 24 tentativi - Un tentativo ogni 24 ore per un totale di 30 tentativi

Tabella 3: Autoripristino dei blocchi

5 - CONTROLLO ELETTRONICO INVERTER E INTERFACCIA UTENTE



L'inverter fa lavorare il sistema a pressione costante. Questa regolazione viene apprezzata se l'impianto idraulico a valle del sistema è opportunamente dimensionato. Impianti eseguiti con tubazioni di sezione troppo piccola introducono delle perdite di carico che l'apparecchiatura non può compensare; il risultato è che la pressione è costante sui sensori ma non sull'utenza.



Impianti eccessivamente deformabili possono creare l'insorgenza di oscillazioni; qualora dovesse verificarsi tale evento, si può risolvere il problema agendo sui parametri di controllo "GP" e "GI" (vedi par 7.6.4 - GP: Coefficiente di guadagno proporzionale e 7.6.5 - GI: Coefficiente di guadagno integrale)

5.1 - Funzionamento con centralina di controllo

e.sybox, da solo o in gruppo di pompaggio, può essere connesso tramite comunicazione wireless ad una unità esterna denominata di seguito come centralina di controllo. La centralina di controllo, a seconda del modello, mette a disposizione varie funzionalità.

Le possibili centraline di controllo sono:

- e.sylink

L'abbinamento di uno o più e.sybox ad una centralina di controllo, consente di utilizzare:

- Ingressi digitali
- Uscite a relè
- Sensore di pressione remoto
- Connessione verso la rete ethernet

Nel prosieguo indicheremo con il termine di funzionalità da centralina di controllo, l'insieme delle funzioni elencate sopra e messe a disposizione dai vari tipi di centralina.

5.1.1 - Funzionalità disponibili da centralina di controllo

Le funzionalità disponibili sono indicate nella tabella 4 Funzionalità disponibili da centralina di controllo.

Funzionalità	e.sylink
Ingressi digitali optoisolati	●
Relè di uscita con contatto NO	●
Sensore di pressione remoto	●
Connessione di rete	

Tabella 4: Funzionalità disponibili da centralina di controllo.

5.1.2 - Collegamenti elettrici ingressi e uscite utenti

Vedi manuale della centralina di controllo

5.1.3 – Funzionamento in modalità sicurezza

Nel caso si utilizzino le funzionalità ingressi o sensore remoto, in caso di perdita di comunicazione o errore da centralina, l'e.sybox e la centralina di controllo si portano in modalità sicurezza adottando la configurazione ritenuta meno dannosa. Quando entra in funzione la modalità sicurezza, compare sul display un'icona lampeggiante raffigurante una croce all'interno di un triangolo.

Il comportamento dell'e.sybox in caso di perdita comunicazione è illustrato in tabella seguente.

Impostazione e.sybox	Comportamento e.sybox			
	Nessuna centralina associata	Centralina associata		
		Centralina rilevata		Centralina non rilevata o in errore
		Funzione attivata (da ingresso o da menù)	Funzione non attivata (da ingresso o da menù)	Modalità sicurezza
In=0 Funzione ingresso disabilitata	Nessuna azione	Nessuna azione	Nessuna azione	Nessuna azione
In⁽²⁾=1, 2 Mancanza acqua segnalata da galleggiante	Nessuna azione	Sistema in stop F1	Nessuna azione	Sistema in stop ⁽¹⁾
in⁽²⁾=3, 4 Setpoint ausiliario Pauxn	Nessuna azione	Attivazione setpoint ausiliario corrispondente	Nessuna azione	Attivazione della pressione minore tra i setpoint ausiliari impostati
in⁽²⁾=5, 6 Disable sistema	Nessuna azione	Sistema in stop F3	Nessuna azione	Sistema in stop ⁽¹⁾
in⁽²⁾ =7, 8 Disable sistema + azzeramento fault e warn.	Nessuna azione	Sistema in stop F3 + azzeramento fault e warn	Nessuna azione	Sistema in stop ⁽¹⁾

in =9 Azzeramento fault e warn.	Nessuna azione	Azzeramento fault e warn.	Nessuna azione	Nessuna azione
in⁽²⁾=10, 11, 12, 13 Funzionalità Kiwa (segnale bassa pressione in ingresso)	Nessuna azione	Sistema in stop F4	Nessuna azione	Sistema in stop ⁽¹⁾
PR=0 Sensore di pres- sione remoto disabilitato	Nessuna azione	Nessuna azione	Nessuna azione	Nessuna azione
PR=1 Utilizzo sensore di pressione remoto	Nessuna azione	Setpoint su sensore remoto	Nessuna azione	Si trascura il setpoint remoto

Tabella 5: Intervento della modalità sicurezza.

⁽¹⁾ L'attivazione della funzione relativa a questa cella + qualunque altra funzione in modalità sicurezza provoca lo stop del sistema. In questo caso il sistema visualizza la causa di arresto più prioritaria.

⁽²⁾ I numeri separati da virgola indicano i possibili valori impostabili corrispondenti alla funzione in oggetto
Per quanto riguarda invece la centralina di controllo, in caso di perdita comunicazione, questa accende il relé 1 secondo le impostazioni di O1 (vedi tab 20) considerando la mancanza di comunicazione come una condizione di errore.

5.1.4 - Impostazione delle funzionalità da centralina di controllo

Il valore di default di tutti gli ingressi e del sensore di pressione è DISABLE, dunque per poterle utilizzare, dovranno essere attivate dall'utente vedi par 7.6.15 - Setup degli ingressi digitali ausiliari IN1, IN2, IN3, IN4, par sensore press 7.5.6 - PR: Sensore di pressione remoto.

Le uscite sono abilitate di default, vedi funzioni uscite par 7.6.16 - Setup delle uscite OUT1, OUT2.

Se non è stato associato nessuna centralina di controllo, le funzioni ingressi, uscite e sensore di pressione remoto, vengono trascurate e non hanno alcun effetto qualunque sia la loro impostazione.

I parametri legati alla centralina di controllo (ingressi, uscite e sensore di pressione) possono essere impostati anche se la connessione è assente o addirittura non effettuata.

Se la centralina di controllo è associata (fa parte della rete wireless dell'e.sybox), ma per problemi è assente o non visibile, quando i parametri legati alle funzionalità vengono impostati ad un valore diverso da disable, lampeggiano ad indicare che non potranno espletare la loro funzione.

5.1.5 - Associazione e dissociazione e.sybox con centralina di controllo

Per effettuare l'associazione tra e.sybox e centralina di controllo si procede alla stessa maniera dell'associazione di un e.sybox: dalla pagina AS del menù installatore premere per 5 sec. il tasto "+" fino a quando non inizia a lampeggiare il led blu (sia che l'esybox sia da solo o in gruppo). Fatto questo, sulla centralina, premere il tasto ► per 5 sec. fino a quando non inizia a lampeggiare il led blu della comunicazione. Appena la connessione si è instaurata lo stesso led rimane acceso fisso e nella pagina AS dell'esybox compare il simbolo dell'e.sylink.

La dissociazione dell'e.sylink è analoga all'e.sybox: dalla pagina AS del menù installatore premere per 5 sec il tasto "-"; questo eliminerà tutte le connessioni wireless presenti.

6 - LA TASTIERA E IL DISPLAY



Figura 12: Aspetto dell'interfaccia utente

L'interfaccia utente è composta da un tastierino con display LCD 128x240 pixel e led di segnalazione POWER, COMM, ALARM come si può vedere in Figura 12.

Il display visualizza le grandezze e gli stati del dispositivo con indicazioni sulla funzionalità dei vari parametri.

Le funzioni dei tasti sono riassunte nella Tabella 6.

	Il tasto MODE consente di passare alle voci successive all'interno dello stesso menù. Una pressione prolungata per almeno 1 sec consente di saltare alla voce di menù precedente.
	Il tasto SET consente di uscire dal menù corrente.
	Decrementa il parametro corrente (se è un parametro modificabile).



Incrementa il parametro corrente (se è un parametro modificabile).

Tabella 6: Funzioni tasti

Una pressione prolungata del tasto "+" o del tasto "-" consente l'incremento/decremento automatico del parametro selezionato. Trascorsi 3 secondi di pressione del tasto "+" o del tasto "-" la velocità di incremento/decremento automatico aumenta.



Alla pressione del tasto + o del tasto - la grandezza selezionata viene modificata e salvata immediatamente in memoria permanente (EEPROM). Lo spegnimento anche accidentale della macchina in questa fase non causa la perdita del parametro appena impostato.

Il tasto SET serve soltanto per uscire dal menù attuale e non è necessario per salvare le modifiche fatte. Solo in particolari casi descritti nel capitolo 0 alcune grandezze vengono attuate alla pressione di "SET" o "MODE".

Led di segnalazione

- Power
Led di colore bianco. Acceso fisso quando la macchina è alimentata. Lampeggiante quando la macchina è disabilitata (vedere par. 5.5).
- Allarme
Led di colore rosso. Acceso fisso quando la macchina è bloccata da un errore.
- Comunicazione
Led di colore blu. Acceso fisso quando la comunicazione wireless è utilizzata e funziona correttamente. Lampeggiante a frequenza lenta se quando configurata per lavorare in comunicazione, la

comunicazione non è disponibile, non è rilevata o ha problemi.
Lampeggiante a frequenza veloce durante l'associazione con altri dispositivi wireless. Spento se la comunicazione non è utilizzata.

Menù

La completa struttura di tutti i menù e di tutte le voci che li compongono è mostrata nella Tabella 8.

Accesso ai menù

Dal menù principale si può accedere ai vari menù in due modi:

- 1 - Accesso diretto con combinazione di tasti
- 2 - Accesso per nome tramite menù a tendina

6.1 Accesso diretto con combinazione di tasti

Si accede direttamente al menù desiderato premendo contemporaneamente la combinazione di tasti per il tempo richiesto (ad esempio MODE SET per entrare nel menù Setpoint) e si scorrono le varie voci di menù con il tasto MODE.

La Tabella 7 mostra i menù raggiungibili con le combinazioni di tasti.

NOME DEL MENU	TASTI DI ACCESSO DIRETTO	TEMPO DI PRESSIONE
Utente		Al rilascio del pulsante
Monitor	 	2 Sec
Setpoint	 	2 Sec















Manuale	  	5 Sec
Installatore	  	5 Sec
Assistenza tecnica	  	5 Sec
Ripristino dei valori di fabbrica	 	2 Sec all'accensione dell'apparecchio
Reset	   	2 Sec

Tabella 7: Accesso ai menù

<i>Menù ridotto (visibile)</i>			<i>Menù esteso (accesso diretto o password)</i>			
Menù Principale	Menù Utente mode	Menù Monitor set-meno	Menù Setpoint mode-set	Menù Manuale set-meno-più	Menù Installatore mode-set-meno	Menù Ass. Tecnica mode-set-più
MAIN (Pagina Principale)	STATO RS Giri al minuto	CT Contrasto	SP Pressione di setpoint	STATO RI Impostazione velocità	RP Diminuzione press. per ripartenza	TB Tempo di blocco mancanza acqua
Selezione Menù	VP Pressione	BK Retroilluminazione	P1 Setpoint ausiliario 1	VP Pressione	OD Tipologia di impianto	T1 Ritardo bassa pr.
	VF Visualizzazione del flusso	TK Tempo di accensione della retroilluminazione	P2 Setpoint ausiliario 2	VF Visualizzazione del flusso	AD Configurazione indirizzo	T2 Ritardo di spegnimento
	PO Potenza erogata alla pompa	LA Lingua	P3 Setpoint ausiliario 3	PO Potenza erogata alla pompa	MS Sistema di misura	GP Guadagno proporzionale.
	C1 Corrente di fase pompa	TE Temperatura dissipatore	P4 Setpoint ausiliario 4	C1 Corrente di fase pompa	AS Dispositivi wireless	GI Guadagno integrale
	Ore di accensione			RS Giri al minuto	PR Sensore di pressione remoto	RM Velocità massima
	Ore di lavoro			TE Temperatura dissipatore		NA Dispositivi attivi
	Numero di avvii					NC Max dispositivi contemporanei
	PI Istogramma della potenza					IC Configurazione dispositivo
	Sistema multi pompa					
	Flusso erogato					

	VE Informazioni HW e SW					ET Max tempo di scambio
	FF Fault & Warning (Storico)					AY Anti Cycling
						AE Antibloccaggio
						AF AntiFreeze
						I1 Funzione ingresso 1
						I2 Funzione ingresso 2
						I3 Funzione ingresso 3
						I4 Funzione ingresso 4
						O1 Funzione uscita 1
						O2 Funzione uscita 2
						FW Aggiornamento Firmware
						RF Azzeramento fault & warning
						PW Modifica Password

Legenda	
Colori identificativi	Modifica dei parametri nei gruppi multi pompa
	Insieme dei parametri sensibili. Questi parametri devono essere allineati affinché il sistema multi pompa possa partire. La modifica di uno di questi su un qualunque dispositivo comporta l'allineamento in automatico su tutti gli altri dispositivi senza alcuna domanda.
	Parametri dei quali si consente l'allineamento in maniera facilitata da un solo dispositivo propagandolo a tutti gli altri. E' tollerato che siano diversi da dispositivo a dispositivo.
	Parametri di impostazione significativi solo localmente.
	Parametri in sola lettura.

Tabella 8: Struttura dei menù

6.2 - Accesso per nome tramite menù a tendina

Si accede alla selezione dei vari menù secondo il loro nome. Dal menù principale si accede alla selezione menù premendo uno qualunque dei tasti + o -.

Nella pagina di selezione dei menù compaiono i nomi dei menù ai quali si può accedere ed uno tra i menù appare evidenziato da una barra (vedi Figura 13). Con i tasti + e - si sposta la barra evidenziatrice fino a selezionare il menù di interesse e vi si entra premendo MODE.



Figura 13: Selezione dei menù a tendina

Le voci disponibili sono MAIN, UTENTE, MONITOR, di seguito compare una quarta voce MENU ESTESO; questa voce permette di estendere il numero dei menù visualizzati. Selezionando MENU ESTESO comparirà una pop-up che comunica di inserire una chiave di accesso (PASSWORD). La chiave di accesso (PASSWORD) coincide con la combinazione di tasti usata per l'accesso diretto (come da Tabella 7) e consente di espandere la visualizzazione dei menù dal menù corrispondente alla chiave di accesso a tutti quelli con priorità inferiore.

L'ordine dei menù è: Utente, Monitor, Setpoint, Manuale, Installatore, Assistenza Tecnica.

Selezionata una chiave di accesso, i menù sbloccati rimangono disponibili per 15 minuti o fino a che non si disabilitano manualmente attraverso la voce "Nascondi menù avanzati" che compare nella selezione menù quando si usa una chiave di accesso.

Nella Figura 14 è mostrato uno schema del funzionamento per la selezione dei menù.

Al centro della pagina si trovano i menù, dalla destra vi si arriva attraverso la selezione diretta con combinazione di tasti, dalla sinistra si arriva invece attraverso il sistema di selezione con menù a tendina.



Figura 14: Schema dei possibili accessi ai menù

6.3 - Struttura delle pagine di menù

All'accensione si visualizzano alcune pagine di presentazione in cui compare il nome del prodotto ed il logo per poi passare ad un menù principale. Il nome di ogni menù qualunque esso sia compare sempre nella parte alta del display.

Nella pagina principale compaiono sempre

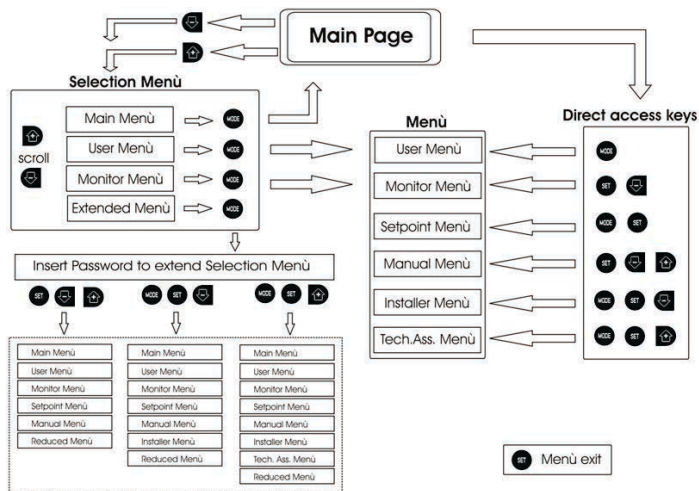
Stato: stato di funzionamento (ad es. standby, go, Fault, funzioni ingressi)

Giri motore: valore in [rpm]

Pressione: valore in [bar] o [psi] a seconda dell'unità di misura impostata.

Potenza: valore in [kW] della potenza assorbita dal dispositivo.

Nel caso in cui si verifichi l'evento possono comparire:

Indicazioni di fault

Indicazioni di Warning

Indicazione delle funzioni associate agli ingressi

Icone specifiche

Le condizioni errore sono indicate nella Tabella 2 pag.20. Le altre visualizzazioni sono indicate in Tabella 9.

Condizioni di errore e di stato visualizzate nella pagina principale	
Identificatore	Descrizione
GO	Motore in marcia
SB	Motore fermo
DIS	Stato motore disabilitato manualmente
F1	Stato / allarme Funzione galleggiante
F3	Stato / allarme Funzione disabilitazione del sistema
F4	Stato / allarme Funzione segnale di bassa pressione
P1	Stato di funzionamento con setpoint ausiliario 1
P2	Stato di funzionamento con setpoint ausiliario 2
P3	Stato di funzionamento con setpoint ausiliario 3
P4	Stato di funzionamento con setpoint ausiliario 4
Icona com. con numero	Stato di funzionamento in comunicazione multi pompa con l'indirizzo indicato
Icona com. con E	Stato di errore della comunicazione nel sistema multi pompa
EE	Scrittura e riletture su EEprom delle impostazioni di fabbrica
WARN. Tensione bassa	Warning per mancanza della tensione di alimentazione

Tabella 9: Messaggi di stato ed errore nella pagina principale

Le altre pagine di menù variano con le funzioni associate e sono descritte successivamente per tipologia di indicazione o settaggio. Una volta entrati in un qualunque menù la parte bassa della pagina mostra sempre una sintesi dei parametri principali di funzionamento (stato di marcia o eventuale fault, velocità attuata e pressione).

Questo consente di avere una costante visione dei parametri fondamentali della macchina.



Figura 15: Visualizzazione di un parametro di menù

Indicazioni nella barra di stato in basso ad ogni pagina	
Identificatore	Descrizione
GO	Motore in marcia
SB	Motore fermo
Disabilitato	Stato motore disabilitato manualmente
rpm	Giri/min del motore
bar	Pressione dell'impianto
FAULT	Presenza di un errore che impedisce il pilotaggio dell'elettropompa

Tabella 10: Indicazioni nella barra di stato

Nelle pagine che mostrano parametri possono comparire: valori numerici e unità di misura della voce attuale, valori di altri parametri legati all'impostazione della voce attuale, barra grafica, elenchi; vedi Figura 15.

6.4 - Blocco impostazione parametri tramite Password

Il dispositivo ha un sistema di protezione tramite password. Se si imposta una password i parametri del dispositivo saranno accessibili e visibili, ma non sarà possibile modificarli.

Il sistema di gestione della password si trova nel menù "assistenza tecnica" e si gestisce tramite il parametro PW

6.5 - Abilitazione/disabilitazione motore

In condizioni di funzionamento normale, la pressione ed il successivo rilascio di entrambi i tasti "+" e "-" comporta il blocco/sblocco del motore (ritentivo anche in seguito a spegnimento). Qualora fosse presente un fault allarme l'operazione sopra descritta resetta l'allarme stesso.

Quando il motore è disabilitato questo stato è evidenziato dal LED bianco lampeggiante.

Questo comando è attivabile da qualsiasi pagina di menù, eccetto RF e PW.

7 - SIGNIFICATO DEI SINGOLI PARAMETRI

7.1 - Menù Utente

Dal menù principale premendo il tasto MODE (oppure usando il menù di selezione premendo + o -), si accede al MENU UTENTE. All'interno del menù il tasto MODE consente di scorrere le varie pagine del menù. Le grandezze visualizzate sono le seguenti.

7.1.1 - Stato:

Visualizza lo stato della pompa.

7.1.2 - RS: Visualizzazione della velocità di rotazione

Velocità di rotazione attuata dal motore in rpm.

7.1.3 - VP: Visualizzazione della pressione

Pressione dell'impianto misurata in [bar] o [psi] a seconda del sistema di misura utilizzato.

7.1.4 - VF: Visualizzazione del flusso

Visualizza il flusso istantaneo in [litri/min] o [gal/min] a seconda dell'unità di misura impostata.

7.1.5 - PO: Visualizzazione della potenza assorbita

Potenza assorbita dall'elettropompa in [kW].

Sotto al simbolo della potenza misurata PO può comparire un simbolo circolare lampeggiante. Tale simbolo sta ad indicare il preallarme di superamento della potenza massima consentita.

7.1.6 - C1: Visualizzazione della corrente di fase

Corrente di fase del motore in [A].

Sotto al simbolo della corrente di fase C1 può comparire un simbolo circolare lampeggiante. Tale simbolo sta ad indicare il preallarme di superamento della corrente massima consentita. Se il simbolo lampeggia ad istanti regolari significa che sta entrando la protezione da sovracorrente sul motore e molto probabilmente entrerà la protezione.

7.1.7 - Ore di funzionamento e numero di avvii

Indica su tre righe le ore di alimentazione elettrica del dispositivo, le ore di lavoro della pompa e il numero di accensioni del motore.

7.1.8 - PI: Istogramma della potenza

Visualizza un istogramma della potenza erogata su 5 barre verticali. L'istogramma indica per quanto tempo la pompa è stata accesa a un dato livello di potenza. Sull'asse orizzontale sono situate le barre ai vari livelli di potenza; sull'asse verticale figura il tempo per il quale la pompa è stata accesa allo specifico livello di potenza (% di tempo rispetto al totale).



Figura 16: Visualizzazione dell'istogramma della potenza

7.1.9 - Sistema multi pompa

Visualizza lo stato del sistema quando siamo in presenza di una installazione multi pompa. Se la comunicazione non è presente, si visualizza un'icona raffigurante la comunicazione assente o interrotta. Se sono presenti più dispositivi connessi tra loro, si visualizza un'icona per ciascuno di essi. L'icona ha il simbolo di una pompa e sotto di questa compaiono dei caratteri di stato della pompa.

A seconda dello stato di funzionamento si visualizza quanto in Tabella 11.

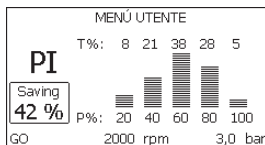
Visualizzazione del sistema		
Stato	Icona	Informazione di stato sotto all'icona
Motore in marcia	Simbolo della pompa che ruota	velocità attuata su tre cifre
Motore fermo	Simbolo della pompa statico	SB
Dispositivo in fault	Simbolo della pompa statico	F

Tabella 11: Visualizzazione del sistema multi pompa

Se il dispositivo è configurato come riserva l'icona raffigurante la pompa appare di colore scuro, la visualizzazione rimane analoga alla Tabella 8 con l'eccezione che in caso di motore fermo si visualizza F anziché SB.

7.1.10 - Flusso erogato

La pagina mostra due contatori del flusso. Il primo indica il flusso totale erogato dalla macchina. Il secondo mostra un contatore parziale azzerabile dall'utente.

Il contatore parziale può essere azzerato da questa pagina, premendo per 2 sec il pulsante " - ".

7.1.11 - VE: Visualizzazione della versione

Versione hardware e software di cui è equipaggiato l'apparecchio.

7.1.12- FF: Visualizzazione fault & warning (storico)

Visualizzazione cronologica dei fault verificatisi durante il funzionamento del sistema.

Sotto al simbolo FF compaiono due numeri x/y che stanno ad indicare rispettivamente x il fault visualizzato e y il numero totale di fault presenti; a destra di questi numeri compare un'indicazione sul tipo di fault visualizzato.

I tasti + e - scorrono l'elenco dei fault: premendo il tasto - si va indietro nella storia fino a fermarsi sul più vecchio fault presente, premendo il tasto + si va in avanti nella storia fino a fermarsi sul più recente.

I fault sono visualizzati in ordine cronologico a partire da quello comparso più indietro nel tempo $x=1$ a quello più recente $x=y$. Il numero massimo di fault visualizzabili è 64; arrivati a tale numero si inizia a sovrascrivere i più vecchi.

Questa voce di menù visualizza l'elenco dei fault, ma non consente il reset. Il reset può essere fatto solo con l'apposito comando dalla voce RF del MENU ASSISTENZA TECNICA.

Né un reset manuale né uno spegnimento dell'apparecchio, né un ripristino dei valori di fabbrica, cancella la storia dei fault se non la procedura descritta sopra.

7.2 - Menù Monitor

Dal menù principale tenendo premuti contemporaneamente per 2 sec i tasti "SET" e "-." (meno), oppure usando il menù di selezione premendo + o -, si accede al MENU MONITOR.

All'interno del menù, premendo il tasto MODE, si visualizzano le seguenti grandezze in successione.

7.2.1 - CT: Contrasto display

Regola il contrasto del display.

7.2.2 - BK: Luminosità display

Regola la retroilluminazione del display su una scala da 0 a 100.

7.2.3 - TK: Tempo di accensione della retroilluminazione

Imposta il tempo di accensione della backlight dall'ultima pressione di un tasto.

Valori permessi: da 20 sec a 10 min oppure ' sempre accesa '.

Quando la retroilluminazione è spenta la prima pressione di qualunque tasto ha il solo effetto di ripristinare la retroilluminazione.

7.2.4 - LA: Lingua

Visualizzazione in una delle seguenti lingue:

- Italiano
- Inglese
- Francese
- Tedesco
- Spagnolo
- Olandese
- Svedese
- Turco
- Slovacco
- Rumeno
- Russo

7.2.5 - TE: Visualizzazione della temperatura del dissipatore

7.3 - Menù Setpoint

Dal menù principale tenere premuti contemporaneamente i tasti "MODE" e "SET" fino a quando non appare "SP" sul display (oppure usare il menù di selezione premendo + o -).

I tasti + e - consentono rispettivamente di incrementare e decrementare la pressione di pressurizzazione dell'impianto.

Per uscire dal menù corrente e tornare al menù principale premere SET.

Il range di regolazione è 1-6 bar (14-87 psi) per e.sybox e 1-4 bar per e.sybox 30/50 (14-58 psi).

7.3.1 - SP: Impostazione della pressione di setpoint

Pressione alla quale si pressurizza l'impianto se non sono attive funzioni di regolazione di pressione ausiliarie.

7.3.2 - Impostazione delle pressioni ausiliarie

Il dispositivo ha la possibilità di variare la pressione di setpoint in funzione dello stato degli ingressi, si possono impostare fino a 4 pressioni ausiliarie per un totale di 5 setpoint differenti. Per i collegamenti elettrici vedere il manuale della centralina di controllo. Per le impostazioni software vedere

paragrafo 7.6.15.3 - Impostazione funzione ingresso setpoint ausiliario.



Se sono attive contemporaneamente più funzioni pressione ausiliarie associate a più ingressi, il dispositivo realizzerà la pressione minore di tutte quelle attivate.



I setpoint ausiliari sono utilizzabili solo attraverso la centralina di controllo.

7.3.2.1 - P1: Impostazione del setpoint ausiliario 1

Pressione alla quale si pressurizza l'impianto se viene attivata la funzione setpoint ausiliario sull'ingresso 1.

7.3.2.2 - P2: Impostazione del setpoint ausiliario 2

Pressione alla quale si pressurizza l'impianto se viene attivata la funzione setpoint ausiliario sull'ingresso 2.

7.3.2.3 - P3: Impostazione del setpoint ausiliario 3

Pressione alla quale si pressurizza l'impianto se viene attivata la funzione setpoint ausiliario sull'ingresso 3.

7.3.2.4 - P4: Impostazione del setpoint ausiliario 4

Pressione alla quale si pressurizza l'impianto se viene attivata la funzione setpoint ausiliario sull'ingresso 4.



La pressione di ripartenza della pompa è legata oltre che alla pressione impostata (SP, P1, P2, P3, P4) anche ad RP. RP esprime la diminuzione di pressione, rispetto a "SP" (o ad un setpoint ausiliario se attivato), che causa la partenza della pompa.

Esempio: SP = 3,0 [bar]; RP = 0,3 [bar]; nessuna funzione setpoint ausiliario attivo:

Durante il normale funzionamento l'impianto è pressurizzato a 3,0 [bar].

La ripartenza dell'elettropompa avviene quando la pressione scende sotto ai 2,5 [bar].



L'impostazione di una pressione (SP, P1, P2, P3, P4) troppo alta rispetto alle prestazioni della pompa, può causare falsi errori di mancanza acqua BL; in questi casi abbassare la pressione impostata.

7.4 - Menù Manuale

Dal menù principale tenere premuto contemporaneamente i tasti "SET" & "+" & "-" fino a quando non appare la pagina del menù manuale (oppure usare il menù di selezione premendo + o -).

Il menù permette di visualizzare e modificare vari parametri di configurazione: il tasto MODE consente di scorrere le pagine di menù, i tasti + e - consentono rispettivamente di incrementare e decrementare il valore del parametro in oggetto. Per uscire dal menù corrente e tornare al menù principale premere SET.

L'ingresso al menù manuale con la pressione dei tasti SET + - porta la macchina nella condizione di STOP forzato. Questa funzionalità può essere utilizzata per imporre l'arresto alla macchina. All'interno della modalità manuale, indipendentemente dal parametro visualizzato, è sempre possibile eseguire i seguenti comandi:

Avviamento temporaneo dell'elettropompa

La pressione contemporanea dei tasti MODE e + provoca l'avviamento della pompa alla velocità RI e lo stato di marcia perdura fino quando i due tasti rimangono premuti.

Quando il comando pompa ON o pompa OFF viene attuato, viene data comunicazione a display.

Avviamento della pompa

La pressione contemporanea dei tasti MODE - + per 2 S provoca l'avviamento della pompa alla velocità RI. Lo stato di marcia rimane fino a quando non viene premuto il tasto SET. La successiva pressione di SET comporta l'uscita dal menù manuale.

Quando il comando pompa ON o pompa OFF viene attuato, viene data comunicazione a display.

In caso di funzionamento in questa modalità per più di 5' senza presenza di flusso idraulico, la macchina darà allarme per surriscaldamento comunicando l'errore PH. Una volta entrato l'errore PH il riarmo avviene esclusivamente in maniera automatica. Il tempo di riarmo è di 15'; se l'errore PH avviene per più di 6 volte consecutive, il tempo di riarmo aumenta ad 1h. Una volta riarmatasi in seguito a questo errore, la pompa rimane in stop fino che l'utente non la riavvia con i tasti "MODE" "-" "+".

7.4.1 - Stato:

Visualizza lo stato della pompa.

7.4.2 - RI: Impostazione velocità

Imposta la velocità del motore in rpm. Consente di forzare il numero di giri ad un valore prefissato.

7.4.3 - VP: Visualizzazione della pressione

Pressione dell'impianto misurata in [bar] o [psi] a seconda del sistema di misura utilizzato.

7.4.4 - VF: Visualizzazione del flusso

Visualizza il flusso nell'unità di misura scelta. L'unità di misura può essere [l/min] o [gal/min] vedi par. 7.5.4 - MS: Sistema di misura.

7.4.5 - PO: Visualizzazione della potenza assorbita

Potenza assorbita dall'elettropompa in [kW].

Sotto al simbolo della potenza misurata PO può comparire un simbolo circolare lampeggiante. Tale simbolo sta ad indicare il preallarme di superamento della potenza massima consentita.

7.4.6 - C1: Visualizzazione della corrente di fase

Corrente di fase del motore in [A].

Sotto al simbolo della corrente di fase C1 può comparire un simbolo circolare lampeggiante. Tale simbolo sta ad indicare il preallarme di superamento della corrente massima consentita. Se il simbolo lampeggia ad istanti regolari significa che sta entrando la protezione da sovracorrente sul motore e molto probabilmente entrerà la protezione.

7.4.7 - RS: Visualizzazione della velocità di rotazione

Velocità di rotazione attuata dal motore in rpm.

7.4.8 - TE: Visualizzazione della temperatura del dissipatore**7.5 - Menù Installatore**

Dal menù principale tenere premuti contemporaneamente i tasti "MODE" & "SET" & "-" fino a quando non appare il primo parametro del menù installatore sul display (oppure usare il menù di selezione premendo + o -). Il menù permette di visualizzare e modificare vari parametri di configurazione: il tasto MODE consente di scorrere le pagine di menù, i tasti + e - consentono rispettivamente di incrementare e decrementare il valore

del parametro in oggetto. Per uscire dal menù corrente e tornare al menù principale premere SET.

7.5.1 - RP: Impostazione della diminuzione di pressione per ripartenza

Esprime la diminuzione di pressione rispetto al valore di SP che causa la ripartenza della pompa.

Ad esempio se la pressione di setpoint è di 3,0 [bar] e RP è 0,5 [bar] la ripartenza avviene a 2,5 [bar].

RP può essere impostato da un minimo di 0,1 ad un massimo di 1 [bar]. In condizioni particolari (nel caso ad esempio di un setpoint più basso dell'RP stesso) può essere automaticamente limitato.

Per facilitare l'utente, nella pagina di impostazione di RP compare anche evidenziata sotto al simbolo RP, l'effettiva pressione di ripartenza vedi Figura 17.



Figura 17: Impostazione della pressione di ripartenza

7.5.2 - OD: Tipologia di impianto

Valori possibili 1 e 2 relativamente ad impianto rigido ed impianto elastico. Il dispositivo esce di fabbrica con modalità 1 adeguata alla maggior parte degli impianti. In presenza di oscillazioni sulla pressione che non si riescono a stabilizzare agendo sui parametri GI e GP passare alla modalità 2.

IMPORTANTE: Nelle due configurazioni cambiano anche i valori dei parametri di regolazione GP e GI. Inoltre i valori di GP e GI impostati in modalità 1 sono contenuti in una memoria diversa dai valori di GP e GI impostati in modalità 2. Per cui, ad esempio, il valore di GP della modalità 1, quando si passa alla modalità 2, viene sostituito dal valore di GP della modalità 2 ma viene conservato e lo si ritrova se si ritorna in modalità 1. Uno stesso valore visto sul display, ha un peso diverso nell'una o nell'altra modalità perché l'algoritmo di controllo è diverso.

7.5.3 - AD: Configurazione indirizzo

Assume significato solo in connessione multi pompa. Imposta l'indirizzo di comunicazione da assegnare al dispositivo. I valori possibili sono: automatico (default), o indirizzo assegnato manualmente.

Gli indirizzi impostati manualmente, possono assumere valori da 1 a 4. La configurazione degli indirizzi deve essere omogenea per tutti i dispositivi che compongono il gruppo: o per tutti automatica, o per tutti manuale. Non è consentito impostare indirizzi uguali.

Sia in caso di assegnazione degli indirizzi mista (alcuni manuale ed alcuni automatica), sia in caso di indirizzi duplicati, si segnala errore. La segnalazione dell'errore avviene visualizzando una E lampeggiante al posto dell'indirizzo di macchina.

Se l'assegnazione scelta è automatica, ogni volta che si accende il sistema vengono assegnati degli indirizzi che possono essere diversi dalla volta precedente, ma ciò non implica niente sul corretto funzionamento.

7.5.4 - MS: Sistema di misura

Imposta il sistema di unità di misura tra internazionale e anglosassone. Le grandezze visualizzate sono mostrate in Tabella 13.

NOTA: Il flusso in unità di misura anglosassone (gal/ min) viene indicato adottando un fattore di conversione pari a un 1 gal = 4.0 litri, corrispondente al gallone metrico.

Unità di misura visualizzate		
Grandezza	Unità di misura Internazionale	Unità di misura Anglosassone
Pressione	bar	psi
Temperatura	°C	°F
Flusso	l / min	gal / min

Tabella 12: Sistema di unità di misura

7.5.5 - AS: Associazione dispositivi

Permette di entrare in modalità connessione/disconnessione con i seguenti dispositivi:

- e.sy Altra pompa e.sybox per funzionamento in gruppo di pompaggio formato al max da 4 elementi
- e.sylink Centralina di input output e.sylink
- DEV Altri eventuali dispositivi compatibili

Nella pagina AS si visualizzano le icone dei vari dispositivi collegati con sotto un acronimo identificativo e la relativa potenza di ricezione.

Un' icona accesa fissa significa dispositivo connesso e correttamente funzionante;

un' icona barrata significa dispositivo configurato come facente parte della rete ma non rilevato.



In questa pagina non si visualizzano tutti i dispositivi presenti nell'etere ma solamente i dispositivi che sono stati associati alla nostra rete.

Vedere solo i dispositivi della propria rete, consente il funzionamento di più reti analoghe coesistenti nel raggio d'azione del wireless senza creare ambiguità, in questo modo l'utente non visualizza gli elementi che non appartengono al sistema di pompaggio.

Da questa pagina di menù si permette di associare e dissociare un elemento dalla rete wireless personale.

All'avvio della macchina la voce di menù AS non presenta alcuna connessione perché nessun dispositivo è associato. In queste condizioni viene visualizzata la scritta "No Dev" ed il led COMM è spento. Solo un'azione dell'operatore permette di aggiungere o togliere dispositivi con le operazioni di associazione e dissociazione.

Associazione dispositivi

La pressione di '+' per 5 sec mette la macchina nello stato di ricerca per associazione wireless comunicando questo stato con un lampeggio del led COMM ad intervalli regolari. Non appena due macchine in campo utile di

comunicazione vengono messe in questo stato, se possibile, si associano tra loro. Se l'associazione non è possibile per una o entrambe le macchine, la procedura termina e su ogni macchina compare una pop up che comunica "associazione non effettuabile". Un'associazione può non essere possibile perché il dispositivo che si cerca di associare è già presente nel numero massimo o perché il dispositivo da associare non è riconosciuto. In quest'ultimo caso ripetere la procedura dall'inizio.

Lo stato di ricerca per associazione rimane attivo fino al rilevamento del dispositivo da associare (indipendentemente dall'esito dell'associazione); se non si riesce a vedere nessun dispositivo nell'arco di 1 minuto, si esce automaticamente dallo stato di associazione. Si può uscire dallo stato di ricerca per associazione wireless in qualsiasi momento premendo SET o MODE.

IMPORTANTE: Una volta effettuata l'associazione tra 2 o più dispositivi, sul display può comparire una pop-up che richiede la propagazione della configurazione. Questo accade nel caso in cui i dispositivi risultino avere dei parametri di configurazione diversi (es. setpoint SP, RP ecc.). Premendo + su una pompa si attiva la propagazione della configurazione di quella stessa pompa verso le altre pompe associate. Una volta premuto il tasto + compariranno delle pop-up con la scritta "Attendere...", ed una volta terminata questa fase, le pompe inizieranno a lavorare regolarmente con i parametri sensibili allineati; fare riferimento al paragrafo 9.4.5 per maggiori informazioni.

Dissociazione dispositivi

Per dissociare un dispositivo appartenente ad un gruppo già esistente, andare nella pagina AS (menù installatore), del dispositivo stesso e premere il tasto - per almeno 5 secondi.

In seguito a questa operazione tutte le icone relative ai dispositivi connessi verranno sostituite dalla scritta "No Dev" ed il LED COMM. rimarrà spento.

Sostituzione dispositivi

Per sostituire un dispositivo in un gruppo esistente è sufficiente dissociare il dispositivo da sostituire e associare il nuovo dispositivo come descritto nelle procedure sopra.

Qualora non fosse possibile dissociare l'elemento da sostituire (guasto o

non disponibile) si dovrà effettuare la procedura di dissociazione da ciascun dispositivo e ricreare un nuovo gruppo.

7.5.6 - PR: Sensore di pressione remoto

Il parametro PR permette di selezionare un sensore di pressione remoto. L'impostazione di default è sensore assente.

Per assolvere alle proprie funzioni, il sensore remoto va collegato ad una centralina di controllo e questa associata all'e.sybox, vedi par 5.1 - Funzionamento con centralina di controllo

Appena si è stabilito una connessione tra e.sybox e centralina, ed il sensore di pressione remoto è stato connesso, il sensore inizia a lavorare. Quando il sensore è attivo compare sul display un'icona che mostra un sensore stilizzato con una P al suo interno.

Il sensore di pressione remoto, lavora in sinergia con il sensore interno facendo in modo che la pressione non scenda mai sotto alla pressione di setpoint nei due punti dell'impianto (sensore interno e sensore remoto). Questo consente di compensare eventuali perdite di carico.

NOTA: per mantenere la pressione di setpoint nel punto a pressione minore, la pressione nell'altro punto potrà essere più alta della pressione di setpoint.

7.6 - Menù Assistenza Tecnica

Impostazioni avanzate da effettuare solo da parte di personale specializzato o sotto diretto controllo della rete di assistenza.

Dal menù principale tenere premuti contemporaneamente i tasti "MODE" & "SET" & "+" fino a quando non appare "TB" su display (oppure usare il menù di selezione premendo + o -). Il menù permette di visualizzare e modificare vari parametri di configurazione: il tasto MODE consente di scorrere le pagine di menù, i tasti + e - consentono rispettivamente di incrementare e decrementare il valore del parametro in oggetto. Per uscire dal menù corrente e tornare al menù principale premere SET.

7.6.1 - TB: Tempo di blocco mancanza acqua

L'impostazione del tempo di latenza del blocco mancanza acqua consente di selezionare il tempo (in secondi) impiegato dal dispositivo per segnalare la mancanza acqua.

La variazione di questo parametro può diventare utile qualora sia noto un ritardo tra il momento in cui il motore viene acceso e il momento in cui effettivamente inizia l'erogazione. Un esempio può essere quello di un impianto dove il condotto di aspirazione è particolarmente lungo ed ha qualche piccola perdita. In questo caso può accadere che il condotto in questione si scarichi, e anche se l'acqua non manca, l'elettropompa impieghi un certo tempo per ricaricarsi, erogare flusso e mandare in pressione l'impianto.

7.6.2 - T1: Ritardo bassa pressione (funzione kiwa)

Imposta il tempo di spegnimento dell'inverter a partire dalla ricezione del segnale di bassa pressione (vedi Impostazione della rilevazione di bassa pressione par 7.6.15.5). Il segnale di bassa pressione può essere ricevuto su ognuno dei 4 ingressi configurando l'ingresso opportunamente (vedi Setup degli ingressi digitali ausiliari IN1, IN2, IN3, IN4 par 7.6.15). T1 può essere impostato tra 0 e 12 s. L'impostazione di fabbrica è di 2 s.

7.6.3 - T2: Ritardo di spegnimento

Imposta il ritardo con il quale si deve spegnere l'inverter da quando si sono raggiunte le condizioni di spegnimento: pressurizzazione dell'impianto e flusso è inferiore al flusso minimo. T2 può essere impostato tra 2 e 120 s. L'impostazione di fabbrica è di 10 s.

7.6.4 - GP: Coefficiente di guadagno proporzionale

Il termine proporzionale in genere deve essere aumentato per sistemi caratterizzati da elasticità (ad esempio tubazioni in PVC) ed abbassato in caso di impianti rigidi (ad esempio tubazioni in ferro). Per mantenere costante la pressione nell'impianto, l'inverter realizza un controllo di tipo PI sull'errore di pressione misurato. In base a questo errore l'inverter calcola la potenza da fornire al motore. Il comportamento di questo controllo dipende dai parametri GP e GI impostati. Per venire incontro ai diversi comportamenti dei vari tipi di impianti idraulici dove il sistema può lavorare, l'inverter consente di selezionare parametri diversi da quelli impostati dalla fabbrica. Per la quasi totalità degli impianti, i parametri GP e GI di fabbrica sono quelli ottimali. Qualora però si verificassero dei problemi di regolazione, si può intervenire su queste impostazioni.

7.6.5 - GI: Coefficiente di guadagno integrale

In presenza di grandi cadute di pressione all'aumentare repentino del flusso o di una risposta lenta del sistema aumentare il valore di GI. Invece al verificarsi di oscillazioni di pressione attorno al valore di setpoint, diminuire il valore di GI.

IMPORTANTE: Per ottenere regolazioni di pressione soddisfacenti, in generale si deve intervenire sia su GP, sia su GI.

7.6.6 - RM: Velocità massima

Impone un limite massimo al numero di giri della pompa.

7.6.7 - Impostazione del numero di dispositivi e delle riserve

7.6.8 - NA: Dispositivi attivi

Imposta il numero massimo di dispositivi che partecipano al pompaggio. Può assumere valori tra 1 e ed il numero di dispositivi presenti (max 4). Il valore di default per NA è N, cioè il numero dei dispositivi presenti nella catena; questo significa che se si inseriscono o si tolgono dispositivi dalla catena, NA assume sempre il valore pari al numero di dispositivi presenti rilevati automaticamente. Impostando un valore diverso da N si fissa sul numero impostato il massimo numero di dispositivi che possono partecipare al pompaggio.

Questo parametro serve nei casi in cui si abbia un limite di pompe da potere o voler tenere accese e nel caso ci si voglia preservare uno o più dispositivi come riserva (vedi 7.6.10 IC: Configurazione della riserva e gli esempi a seguire).

In questa stessa pagina di menù si possono vedere (senza poterli modificare) anche gli altri due parametri del sistema legati a questo, cioè N, numero di dispositivi presenti rilevato in automatico dal sistema, e NC, numero massimo di dispositivi contemporanei.

7.6.9 NC: Dispositivi contemporanei

Imposta il numero massimo di dispositivi che possono lavorare contemporaneamente.

Può assumere valori tra 1 e NA. Come default NC assume il valore NA, questo significa che comunque cresca NA, NC assume il valore di NA. Impostando un valore diverso da NA ci si svincola da NA e si fissa sul numero impostato il massimo numero di dispositivi contemporanei. Questo

parametro serve nei casi in cui si ha un limite di pompe da potere o voler tenere accese (vedi 7.6.10 IC: Configurazione della riserva e gli esempi a seguire).

In questa stessa pagina di menù si possono vedere (senza poterli modificare) anche gli altri due parametri del sistema legati a questo cioè N, numero di dispositivi presenti letto in automatico dal sistema e NA, numero di dispositivi attivi.

7.6.10 IC: Configurazione della riserva

Configura il dispositivo come automatico o riserva. Se impostato su auto (default) il dispositivo partecipa al normale pompaggio, se configurato come riserva, gli viene associato la minima priorità di partenza, ovvero il dispositivo su cui si effettua tale impostazione partirà sempre per ultimo. Se si imposta un numero di dispositivi attivi inferiore di uno rispetto al numero di dispositivi presenti e si imposta un elemento come riserva, l'effetto che si realizza è che se non ci sono inconvenienti, il dispositivo riserva non partecipa al regolare pompaggio, nel caso invece uno dei dispositivi che partecipano al pompaggio abbia un guasto (può essere la mancanza di alimentazione, l'intervento di una protezione etc), parte il dispositivo di riserva.

Lo stato di configurazione riserva è visibile nei seguenti modi: nella pagina Sistema Multi pompa, la parte superiore dell'icona compare colorata; nelle pagine AD e principale, l'icona della comunicazione raffigurante l'indirizzo del dispositivo appare con il numero su sfondo colorato. I dispositivi configurati come riserva possono essere anche più di uno all'interno di un sistema di pompaggio.

I dispositivi configurati come riserva anche se non partecipano al normale pompaggio vengono comunque tenuti efficienti dall'algoritmo di anti ristagno. L'algoritmo antiristagno provvede una volta ogni 23 ore a scambiare la priorità di partenza e far accumulare almeno un minuto continuativo di erogazione del flusso ad ogni dispositivo. Questo algoritmo mira ad evitare il degrado dell'acqua all'interno della girante e mantenere efficienti gli organi in movimento; è utile per tutti i dispositivi ed in particolare per i dispositivi configurati come riserva che in condizioni normali non lavorano.

7.6.10.1 - Esempi di configurazione per impianti multi pompa

Esempio 1:

Un gruppo di pompaggio composto da 2 dispositivi (N=2 rilevato automaticamente) di cui 1 impostato attivo (NA=1), uno contemporaneo (NC=1 oppure NC=NA poiché NA=1) e uno come riserva (IC=riserva su uno dei due dispositivi).

L'effetto che si avrà è il seguente: il dispositivo non configurato come riserva partirà e lavorerà da solo (anche se non riesce a sostenere il carico idraulico e la pressione realizzata è troppo bassa). Nel caso questo abbia un guasto entra in funzione il dispositivo di riserva.

Esempio 2:

Un gruppo di pompaggio composto da 2 dispositivi (N=2 rilevato automaticamente) in cui tutti i dispositivi sono attivi e contemporanei (impostazioni di fabbrica NA=N e NC=NA) e uno come riserva (IC=riserva su uno dei due dispositivi).

L'effetto che si avrà è il seguente: parte per primo sempre il dispositivo che non è configurato come riserva, se la pressione realizzata è troppo bassa parte anche il secondo dispositivo configurato come riserva. In questo modo si cerca sempre e comunque di preservare l'utilizzo di un dispositivo in particolare (quello configurato riserva), ma questo ci può venire in soccorso in caso di necessità quando si presenta un carico idraulico maggiore.

Esempio 3:

Un gruppo di pompaggio composto da 4 dispositivi (N4 rilevato automaticamente) di cui 3 impostati attivi (NA=3), 2 contemporanei (NC=2) e 1 come riserva (IC=riserva su due dispositivi).

L'effetto che si avrà è il seguente: 2 dispositivi al massimo partiranno contemporaneamente. Il funzionamento dei 2 che possono lavorare contemporaneamente avverrà a rotazione tra 3 dispositivi in modo da rispettare il tempo massimo di scambio (ET) di ciascuno. Nel caso uno dei dispositivi attivi abbia un guasto non entra in funzione alcuna riserva perché più 2 dispositivi per volta (NC=2) non possono partire e 2 dispositivi attivi continuano ad essere presenti. La riserva interviene non appena un altro dei 2 rimasti va in fault.

7.6.11 - ET: Max tempo di scambio

Imposta il tempo massimo di scambio continuativo di un dispositivo all'interno di un gruppo. Ha significato solamente su gruppi di pompaggio con dispositivi interconnessi tra loro. Il tempo può essere impostato tra 1min e 9 ore; l'impostazione di fabbrica è di 2 ore.

Quando il tempo ET di un dispositivo è scaduto si riassegna l'ordine di partenza del sistema in modo da portare il dispositivo con il tempo scaduto alla priorità minima. Questa strategia ha lo scopo di utilizzare di meno il dispositivo che ha già lavorato ed equilibrare il tempo di lavoro tra le varie macchine che compongono il gruppo. Se nonostante il dispositivo sia stato messo all'ultimo posto come ordine di partenza, il carico idraulico necessita comunque dell'intervento del dispositivo in questione, questo partirà per garantire la pressurizzazione dell'impianto.

La priorità di partenza viene riassegnata in due condizioni in base al tempo ET:

1. Scambio durante il pompaggio: quando la pompa sta accesa ininterrottamente fino al superamento del tempo massimo assoluto di pompaggio.
2. Scambio allo standby: quando la pompa è in standby ma si è superato il 50% del tempo ET.

Nel caso in cui venga impostato ET uguale 0, si ha lo scambio allo standby. Ogni volta che una pompa del gruppo si ferma al successivo riavvio partirà un pompa diversa.



Se il parametro ET (tempo massimo di scambio), è posto a 0, si ha lo scambio ad ogni ripartenza, indipendentemente dal tempo di lavoro effettivo della pompa.

7.6.12 - AY: Anti Cycling

Come descritto al paragrafo 9 questa funzione serve ad evitare accensioni e spegnimenti frequenti nel caso di perdite dell'impianto. La funzione può essere abilitata in 2 diverse modalità normale e smart. In modalità normale il controllo elettronico blocca il motore dopo N cicli di start stop identici. In modalità smart invece agisce sul parametro RP per ridurre gli effetti negativi dovuti alle perdite. Se impostata su "Disabilitato" la funzione non interviene.

7.6.13 - AE: Abilitazione della funzione antibloccaggio

Questa funzione serve ad evitare blocchi meccanici in caso di lunga inattività; agisce mettendo periodicamente la pompa in rotazione.

Quando la funzione è abilitata, la pompa compie ogni 23 ore un ciclo di sbloccaggio della durata di 1 min.

7.6.14 - AF: Abilitazione della funzione antifreeze

Se questa funzione è abilitata la pompa viene messa automaticamente in rotazione quando la temperatura raggiunge valori prossimi a quella di congelamento al fine di evitare rotture della pompa stessa.

7.6.15 - Setup degli ingressi digitali ausiliari IN1, IN2, IN3, IN4

In questo paragrafo sono mostrate le funzionalità e le possibili configurazioni degli ingressi della centralina di controllo, connessa via wireless al dispositivo, tramite i parametri I1, I2, I3, I4. Per i collegamenti elettrici vedi manuale della centralina di controllo.

Gli ingressi IN1..IN4 sono uguali tra loro ed a ciascuno di essi possono essere associate tutte le funzionalità. Tramite i parametri I1, I2, I3, I4 si associa la funzione desiderata all'ingresso corrispondente (IN1, IN2, IN3, IN4). Ogni funzione associata agli ingressi è spiegata più approfonditamente nel seguito di questo paragrafo. La Tabella 14 riassume le funzionalità e le varie configurazioni.

Le configurazioni di fabbrica sono visibili in Tabella 13.

Configurazioni di fabbrica degli ingressi digitali IN1, IN2, IN3, IN4	
Ingresso	Valore
1	0 (disabilitato)
2	0 (disabilitato)
3	0 (disabilitato)
4	0 (disabilitato)

Tabella 13: Configurazioni di fabbrica degli ingressi

Tabella riassuntiva delle possibili configurazioni degli ingressi digitali IN1, IN2, IN3, IN4 e del loro funzionamento		
Valore	Funzione associata all'ingresso INx	Visualizzazione della funzione attiva associata all'ingresso
0	Funzioni ingresso disabilitate	
1	Mancanza acqua da galleggiante esterno (NO)	Simbolo galleggiante (F1)
2	Mancanza acqua da galleggiante esterno (NC)	Simbolo galleggiante (F1)
3	Setpoint ausiliario Pi (NO) relativo all'ingresso utilizzato	Px
4	Setpoint ausiliario Pi (NC) relativo all'ingresso utilizzato	Px
5	Disabilitazione generale del motore da segnale esterno (NO)	F3
6	Disabilitazione generale del motore da segnale esterno (NC)	F3
7	Disabilitazione generale del motore da segnale esterno (NO) + Reset dei blocchi ripristinabili	F3
8	Disabilitazione generale del motore da segnale esterno (NC) + Reset dei blocchi ripristinabili	F3
9	Reset dei blocchi ripristinabili NO	
10	Ingresso segnale di bassa pressione NO, ripristino automatico e manuale	F4
11	Ingresso segnale di bassa pressione NC, ripristino automatico e manuale	F4

12	Ingresso bassa pressione NO solo ripristino manuale	F4
13	Ingresso bassa pressione NC solo ripristino manuale	F4

Tabella 14: Configurazioni degli ingressi

7.6.15.1 - Disabilitazione delle funzioni associate all'ingresso

Impostando 0 come valore di configurazione di un ingresso, ogni funzione associata all'ingresso risulterà disabilitata indipendentemente dal segnale presente sui morsetti dell'ingresso stesso.

7.6.15.2 - Impostazione funzione galleggiante esterno

Il galleggiante esterno può essere collegato a qualunque ingresso, per i collegamenti elettrici vedere il manuale della centralina di controllo. Si ottiene la funzione galleggiante, impostando sul parametro lx, relativo all'ingresso, dove è stato collegato il galleggiante, uno dei valori della Tabella 14.

L'attivazione della funzione galleggiante esterno genera il blocco del sistema. La funzione è concepita per collegare l'ingresso ad un segnale proveniente da un galleggiante che segnala la mancanza di acqua.

Quando è attiva questa funzione si visualizza il simbolo del galleggiante nella pagina principale.

Affinché il sistema si blocchi e segnali l'errore F1, l'ingresso deve essere attivato per almeno 1sec.

Quando si è nella condizione di errore F1, l'ingresso deve essere disattivato per almeno 30sec, prima che il sistema si sblocchi. Il comportamento della funzione è riassunto in Tabella 15.

Qualora siano configurate contemporaneamente più funzioni galleggiante su ingressi diversi, il sistema segnalerà F1 quando almeno una funzione viene attivata e toglierà l'allarme quando nessuna è attivata.

Comportamento della funzione galleggiante esterno in funzione INx e dell'ingresso				
Valore Parametro Ix	Configurazione ingresso	Stato Ingresso	Funzionamento	Visualizzazione a display
1	Attivo con segnale alto sull'ingresso (NO)	Assente	Normale	Nessuna
		Presente	Blocco del sistema per mancanza acqua da galleggiante esterno	F1
2	Attivo con segnale basso sull'ingresso (NC)	Assente	Blocco del sistema per mancanza acqua da galleggiante esterno	F1
		Presente	Normale	Nessuna

Tabella 15: Funzione galleggiante esterno

7.6.15.3 - Impostazione funzione ingresso setpoint ausiliario

Il segnale che abilita un setpoint ausiliario può essere fornito su uno qualunque dei 4 ingressi, (per i collegamenti elettrici vedere il manuale della centralina di controllo). La funzione setpoint ausiliario, si ottiene impostando il parametro Ix relativo all'ingresso sul quale è stato fatto il collegamento, in accordo alla Tabella 17. Esempio: per utilizzare Paux 2 si dovrà impostare I2 su 3 o 4, ed utilizzare l'ingresso 2 sulla centralina di controllo; in questa condizione se sarà energizzato l'ingresso 2, verrà realizzato la pressione Paux 2 e sul display verrà visualizzato P2.

La funzione setpoint ausiliario modifica il setpoint del sistema dalla pressione SP (vedi par. 7.3 - Menù Setpoint) alla pressione Pi, dove i rappresenta l'ingresso utilizzato. In questo modo oltre ad SP si rendono disponibili altre quattro pressioni P1, P2, P3, P4.

Quando è attiva questa funzione si visualizza il simbolo Pi nella riga STATO della pagina principale.

Affinché il sistema lavori con setpoint ausiliario, l'ingresso deve essere attivo per almeno 1sec.

Quando si sta lavorando con setpoint ausiliario, per tornare a lavorare con setpoint SP, l'ingresso deve non essere attivo per almeno 1sec. Il comportamento della funzione è riassunto in Tabella 16.

Qualora siano configurate contemporaneamente più funzioni setpoint ausiliario su ingressi diversi, il sistema segnalerà Pi quando almeno una funzione viene attivata. Per attivazioni contemporanee, la pressione realizzata sarà la più bassa tra quelle con l'ingresso attivo. L'allarme viene tolto quando nessun ingresso è attivato.

Comportamento della funzione setpoint ausiliario in funzione di Ix e dell'ingresso				
Valore Parametro Ix	Configurazione ingresso	Stato Ingresso	Funzionamento	Visualizzazione a display
3	Attivo con segnale alto sull'ingresso (NO)	Assente	Setpoint ausiliario iesimo non attivo	Nessuna
		Presente	Setpoint ausiliario iesimo attivo	Px
4	Attivo con segnale basso sull'ingresso (NC)	Assente	Setpoint ausiliario iesimo attivo	Px
		Presente	Setpoint ausiliario iesimo non attivo	Nessuna

Tabella 16: Setpoint ausiliario

7.6.15.4 - Impostazione disabilitazione del sistema e azzeramento fault

Il segnale che abilita il sistema può essere fornito ad un qualunque ingresso (per i collegamenti elettrici vedere il manuale della centralina di controllo). La funzione disabilitazione del sistema, si ottiene impostando su uno dei valori della Tabella 18, il parametro Ix, relativo all'ingresso sul quale è stato collegato il segnale con il quale si vuol disabilitare il sistema.

Quando la funzione è attiva si disabilita completamente il sistema e si visualizza il simbolo F3 nella pagina principale.

Qualora siano configurate contemporaneamente più funzioni disabilitazione sistema su ingressi diversi, il sistema segnalerà F3 quando almeno una funzione viene attivata e toglierà l'allarme quando nessuna è attivata.

Affinché il sistema renda effettiva la funzione disabilitato, l'ingresso deve essere attivo per almeno 1sec.

Quando il sistema è disabilitato, affinché la funzione sia disattivata (riabilitazione del sistema), l'ingresso deve non essere attivo per almeno 1sec. Il comportamento della funzione è riassunto in Tabella 17.

Qualora siano configurate contemporaneamente più funzioni disabilitato su ingressi diversi, il sistema segnalerà F3 quando almeno una funzione viene attivata. L'allarme viene tolto quando nessun ingresso è attivato.

Questa funzione consente di azzerare anche gli eventuali fault presenti, vedi tabella 18.

Comportamento della funzione disabilitazione sistema e azzeramento fault in funzione di Ix e dell'ingresso				
Valore Parametro Ix	Configurazione ingresso	Stato Ingresso	Funzionamento	Visualizzazione a display
5	Attivo con segnale alto sull'ingresso (NO)	Assente	Motore Abilitato	Nessuna
		Presente	Motore Disabilitato	F3
6	Attivo con segnale basso sull'ingresso (NC)	Assente	Motore Disabilitato	F3
		Presente	Motore Abilitato	Nessuna
7	Attivo con segnale alto sull'ingresso (NO)	Assente	Motore Abilitato	Nessuna
		Presente	Motore disabilitato + azzeramento fault	F3

8	Attivo con segnale basso sull'ingresso (NC)	Assente	Motore disabilitato + azzeramento fault	F3
		Presente	Motore Abilitato	Nessuna
9	Attivo con segnale alto sull'ingresso (NO)	Assente	Motore Abilitato	Nessuna
		Presente	Azzeramento fault	Nessuna

Tabella 17: Disabilitazione sistema e ripristino dei fault

7.6.15.5 - Impostazione della rilevazione di bassa pressione (KIWA)

Il pressostato di minima che rileva la bassa pressione può essere collegato ad un qualunque ingresso (per i collegamenti elettrici vedere il manuale della centralina di controllo). La funzione rilevazione di bassa pressione, si ottiene impostando su uno dei valori della Tabella 18, il parametro Ix, relativo all'ingresso sul quale è stato collegato il segnale di abilitazione.

L'attivazione della funzione di rilevazione bassa pressione genera il blocco del sistema dopo il tempo T1 (vedi 7.6.2 - T1: Ritardo bassa pressione). La funzione è concepita per collegare l'ingresso al segnale proveniente da un pressostato che segnala una pressione troppo bassa sull'aspirazione della pompa.

Quando è attiva questa funzione si visualizza il simbolo F4 nella riga STA-TO della pagina principale.

L'intervento di questa funzionalità provoca un blocco della pompa che può essere rimosso in maniera automatica o manuale. Il ripristino automatico prevede che per uscire dalla condizione di errore F4, l'ingresso sia disattivato per almeno 2 sec, prima che il sistema si sblocchi.

Per ripristinare il blocco in maniera manuale è necessario premere contemporaneamente e rilasciare i tasti "+" e "-".

Il comportamento della funzione è riassunto in Tabella 18.

Qualora siano configurate contemporaneamente più funzioni di rilevazione di bassa pressione su ingressi diversi, il sistema segnalerà F4 quando almeno una funzione viene attivata e toglierà l'allarme quando nessuna è attivata.

Comportamento della funzione rilevazione di bassa pressione (KIWA) in funzione di Ix e dell'ingresso				
Valore Parametro Ix	Configurazione ingresso	Stato Ingresso	Funzionamento	Visualizzazione a display
10	Attivo con segnale alto sull'ingresso (NO)	Assente	Normale	Nessuna
		Presente	Blocco del sistema per bassa pressione sull'aspirazione, Ripristino automatico + manuale	F4
11	Attivo con segnale basso sull'ingresso (NC)	Assente	Blocco del sistema per bassa pressione sull'aspirazione, Ripristino automatico + manuale	F4
		Presente	Normale	Nessuna
12	Attivo con segnale alto sull'ingresso (NO)	Assente	Normale	Nessuna
		Presente	Blocco del sistema per bassa pressione sull'aspirazione. Solo ripristino manuale	F4
13	Attivo con segnale basso sull'ingresso (NC)	Assente	Blocco del sistema per bassa pressione sull'aspirazione. Solo ripristino manuale	F4
		Presente	Normale	Nessuna

Tabella 18: Rilevazione del segnale di bassa pressione (KIWA)

7.6.16 - Setup delle uscite OUT1, OUT2

In questo paragrafo sono mostrate le funzionalità e le possibili configurazioni delle uscite OUT1 e OUT2 della centralina di I/O, connessa via wireless al dispositivo, tramite i parametri O1 e O2.

Per i collegamenti elettrici vedere il manuale della centralina di controllo.

Le configurazioni di fabbrica sono visibili in Tabella 19.

Configurazioni di fabbrica delle uscite	
Uscita	Valore
OUT 1	2 (fault NO si chiude)
OUT 2	2 (Pompa in marcia NO si chiude)

Tabella 19: Configurazioni di fabbrica delle uscite

7.6.17 - O1: Impostazione funzione uscita 1

L'uscita 1 comunica un allarme attivo (indica che è avvenuto un blocco del sistema). L'uscita consente l'utilizzo di un contatto pulito normalmente aperto.

Al parametro O1 sono associati i valori e le funzionalità indicate in Tabella 20.

7.6.18 - O2: Impostazione funzione uscita 2

L'uscita 2 comunica lo stato di marcia del motore. L'uscita consente l'utilizzo di un contatto pulito normalmente aperto.

Al parametro O2 sono associati i valori e le funzionalità indicate in Tabella 20.

Configurazione delle funzioni associate alle uscite				
Configurazione dell'uscita	OUT1		OUT2	
	Condizione di attivazione	Stato del contatto di uscita	Condizione di attivazione	Stato del contatto di uscita
0	Nessuna funzione associata	Contatto sempre aperto	Nessuna funzione associata	Contatto sempre aperto
1	Nessuna funzione associata	Contatto sempre chiuso	Nessuna funzione associata	Contatto sempre chiuso
2	Presenza di errori bloccanti	In caso di errori bloccanti il contatto si chiude	Attivazione dell'uscita in caso di errori bloccanti	Quando il motore è in marcia il contatto si chiude
3	Presenza di errori bloccanti	In caso di errori bloccanti il contatto si apre	Attivazione dell'uscita in caso di errori bloccanti	Quando il motore è in marcia il contatto si apre

Tabella 20: Configurazione delle uscite

7.6.19 FW: Aggiornamento firmware

Questa pagina di menù permette di aggiornare il firmware degli e.sybox. Per la procedura consultare il cap 11.

7.6.20 - RF: Azzeramento dei fault e warning

Tenendo premuti contemporaneamente per almeno 2 secondi i tasti + e – si cancella la cronologia dei fault e warning. Sotto al simbolo RF sono riassunti il numero di fault presenti nello storico (max 64). Lo storico è visionabile dal menù MONITOR alla pagina FF.

7.6.21 - PW: Modifica password

Il dispositivo ha un sistema di protezione tramite password. Se si imposta

una password i parametri del dispositivo saranno accessibili e visibili, ma non sarà possibile modificarli.

Quando la password (PW) è "0" tutti i parametri sono sbloccati e si possono modificare.

Quando viene utilizzata una password (valore di PW diverso da 0) tutte le modifiche sono bloccate e nella pagina PW si visualizza "XXXX".

Se impostata la password, si consente di navigare in tutte le pagine, ma a un qualunque tentativo di modifica di un parametro si visualizza una pop-up che chiede l'inserimento della password. Quando viene inserita la giusta password i parametri rimangono sbloccati e modificabili per 10' dall'ultima pressione di un tasto.

Se si desidera annullare il timer della password basta andare nella pagina PW e premere contemporaneamente + e – per 2".

Quando si inserisce una password giusta si visualizza un lucchetto che si apre, mentre se si inserisce la password sbagliata si visualizza un lucchetto che lampeggia.

Dopo un ripristino dei valori di fabbrica la password viene riportata a "0".

Ogni cambiamento della password ha effetto alla pressione di Mode o Set ed ogni successiva modifica di un parametro implica il nuovo inserimento della nuova password (es. l'installatore fa tutte le impostazioni con il valore di PW default = 0 e per ultimo imposta la PW così da essere sicuro che senza nessun'altra azione la macchina è già protetta).

In caso smarrimento della password ci sono 2 possibilità per modificare i parametri del dispositivo:

- Annotarsi i valori di tutti i parametri, ripristinare il dispositivo con i valori di fabbrica, vedi paragrafo 8.3. L'operazione di ripristino cancella tutti i parametri del dispositivo compreso la password.
- Annotarsi il numero presente nella pagina della password, spedire una mail con tale numero al proprio centro di assistenza, nel giro di qualche giorno vi verrà inviata la password per sbloccare il dispositivo.

7.6.21.1 - Password sistemi multi pompa

Quando si inserisce la PW per sbloccare un dispositivo di un gruppo, tutti i dispositivi vengono sbloccati.

Quando si modifica la PW su un dispositivo di un gruppo, tutti i dispositivi recepiscono la modifica.

Quando si attiva la protezione con PW su un dispositivo di un gruppo (+ e – nella pagina PW quando la PW≠0), su tutti i dispositivi si attiva la protezione (per effettuare qualunque modifica si richiede la PW).

8 - RESET E IMPOSTAZIONI DI FABBRICA

8.1 - Reset generale del sistema

Per effettuare un reset del sistema tenere premuto i 4 tasti contemporaneamente per 2 Sec. Questa operazione è equivalente a scollegare l'alimentazione, attendere il completo spegnimento e fornire nuovamente alimentazione. Il reset non cancella le impostazioni memorizzate dall'utente.

8.2 - Impostazioni di fabbrica

Il dispositivo esce dalla fabbrica con una serie di parametri preimpostati che possono essere cambiati a seconda delle esigenze dell'utilizzatore. Ogni cambiamento delle impostazioni viene automaticamente salvato in memoria e qualora si desideri, è sempre possibile ripristinare le condizioni di fabbrica (vedi Ripristino delle impostazioni di fabbrica par 8.3 - Ripristino delle impostazioni di fabbrica).

8.3 - Ripristino delle impostazioni di fabbrica

Per ripristinare i valori di fabbrica, spegnere il dispositivo, attendere l'eventuale completo spegnimento del display, premere e tenere premuti i tasti "SET" e "+" e dare alimentazione; rilasciare i due tasti soltanto quando compare la scritta "EE".

In questo caso si esegue un ripristino delle impostazioni di fabbrica (una scrittura e una riletture su EEPROM delle impostazioni di fabbrica salvate permanentemente in memoria FLASH).

Esaurita l'impostazione di tutti i parametri, il dispositivo torna al normale funzionamento.

NOTA: Una volta fatto il ripristino dei valori di fabbrica sarà necessario reimpostare tutti i parametri che caratterizzano l'impianto (guadagni, pressione di setpoint, etc.) come alla prima installazione.

Impostazioni di fabbrica			
Identificatore	Descrizione	Valore	Promemoria Installazione
TK	T. accensione backlight	2 min	
LA	Lingua	ENG	
SP	Pressione di setpoint [bar]	3,0	
P1	Setpoint P1 [bar]	2,0	
P2	Setpoint P2 [bar]	2,5	
P3	Setpoint P3 [bar]	3,5	
P4	Setpoint P4 [bar]	4,0	
RI	Giri al minuto in modalità manuale [rpm]	2400	
OD	Tipologia di Impianto	1 (Rigido)	
RP	Diminuzione di pressione per ripartenza [bar]	0,3	
AD	Configurazione Indirizzo	0 (Auto)	
PR	Sensore di pressione remoto	Disabilitato	
MS	Sistema di misura	0 (Internazionale)	
TB	Tempo del blocco mancanza acqua [s]	10	
T1	Ritardo bassa pr. (KIWA) [s]	2	
T2	Ritardo di spegnimento [s]	10	
GP	Coefficiente di guadagno proporzionale	0,5	
GI	Coefficiente di guadagno integrale	1,2	

RM	Velocità massima [rpm]	3050 per e.sybox 3200 per e.sybox 30/50	
NA	Dispositivi attivi	N	
NC	Dispositivi contemporanei	NA	
IC	Configurazione della riserva	1 (Auto)	
ET	Max tempo di scambio [h]	2	
AE	Funzione antibloccaggio	1(Abitilitato)	
AF	Antifreeze	1(Abitilitato)	
I1	Funzione I1	0 (disabilitato)	
I2	Funzione I2	0 (disabilitato)	
I3	Funzione I3	0 (disabilitato)	
I4	Funzione I4	0 (disabilitato)	
O1	Funzione uscita 1	2	
O2	Funzione uscita 2	2	
PW	Modifica Password	0	
AY	Funzione Anticycling AY	0 (Disabilitato)	

Tabella 21: Impostazioni di fabbrica

9 - INSTALLAZIONI PARTICOLARI

9.1 - Inibizione dell'Autoadescente

Il prodotto viene costruito e fornito con la capacità di essere autoadescente. Con riferimento al par. 6, il sistema è in grado di adescare e quindi di funzionare qualsiasi sia la configurazione di installazione prescelta: sottobattente o soprabattente. Esistono però dei casi in cui la capacità di autoadescimento non è necessaria o delle zone in cui è fatto divieto di adoperare pompe autoadescenti. Durante l'adesamento la pompa obbliga una parte dell'acqua già in pressione a tornare nella parte in aspirazione

fino al raggiungimento di un valore di pressione in mandata tale per cui il sistema può dirsi adescato. A quel punto il canale di ricircolo si chiude automaticamente. Questa fase si ripete ad ogni accensione, anche a pompa adescata, fin quando non si raggiunge il medesimo valore di pressione di chiusura del canale di ricircolo (1 bar circa).

Laddove l'acqua arrivi all'aspirazione del sistema già pressurizzata (massimo ammissibile 2 bar) o che l'installazione sia sempre e comunque sottobattente, è possibile (obbligatorio laddove regolamenti di zona lo impongano) forzare la chiusura del condotto di ricircolo perdendo la capacità di auto-adesamento. Così facendo si ottiene il vantaggio di eliminare il rumore di scatto dell'otturatore del condotto ad ogni accensione del sistema. Per forzare la chiusura del condotto autoadescente, seguire i seguenti passi:

1. disconnettere l'alimentazione elettrica;
2. svuotare il sistema (se non si sceglie di inibire l'adesamento alla prima installazione);
3. togliere comunque il tappo di scarico avendo cura di non far cadere la guarnizione O-Ring (Fig.18);
4. con l'ausilio di una pinza estrarre l'otturatore dalla propria sede. L'otturatore verrà estratto assieme alla guarnizione O-Ring e alla molla metallica con cui è assemblato;
5. togliere la molla dall'otturatore; inserire nuovamente in sede l'otturatore con la relativa guarnizione O-Ring (lato con guarnizione verso l'interno della pompa, stelo con alette a croce verso l'esterno);
6. avvitare il tappo avendoci posizionato la molla metallica all'interno in modo che risulti compressa fra il tappo stesso e le alette a croce dello stelo dell'otturatore. Nel riposizionare il tappo aver cura che la relativa guarnizione O-ring sia sempre correttamente in sede;
7. caricare la pompa, connettere l'alimentazione elettrica, avviare il sistema.



Figura 18

9.2 - Installazione a parete

Questo prodotto è già predisposto per poter essere installato anche sospeso a parete tramite Kit accessorio DAB da acquistare separatamente. L'installazione a parete si presenta come in Fig.19.

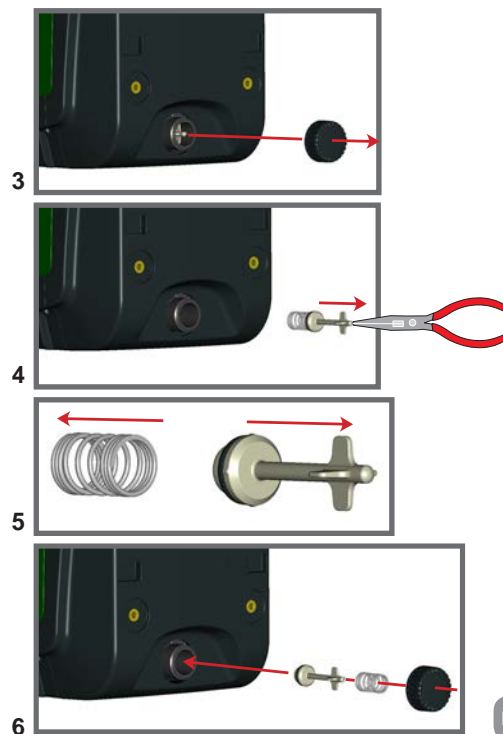

Figura 19

9.3 - Installazione con Connessione Rapida

DAB fornisce un Kit accessorio per la Connessione Rapida del sistema. Si tratta di una base ad innesto rapido sulla quale realizzare le connessioni verso l'impianto e dalla quale poter connettere/disconnettere il sistema in maniera semplice.

Vantaggi:

- possibilità di realizzare l'impianto sul cantiere, di testarlo, ma di togliere il sistema vero e proprio fino al momento della consegna evitando possibili danni (colpi accidentali, sporcizia, furto,...);
- semplicità da parte del servizio Assistenza di rimpiazzare il sistema con uno "muletto" in caso di manutenzione straordinaria.

Il sistema montato sulla sua interfaccia di connessione rapida si presenta come in Fig.20.



Figura 20

9.4 - Gruppi Multipli

9.4.1 - Introduzione ai sistemi multi pompa

Per sistema multi pompa si intende un gruppo di pompaggio formato da un insieme di pompe le cui mandate confluiscono su un collettore comune. I dispositivi comunicano tra loro attraverso l'apposita connessione (wireless).

Il numero massimo di dispositivi che si possono inserire a formare il gruppo è 4.

Un sistema multi pompa viene utilizzato principalmente per:

- Aumentare le prestazioni idrauliche rispetto al singolo dispositivo.
- Assicurare la continuità di funzionamento in caso di guasto ad un dispositivo.
- Frazionare la potenza massima.

9.4.2 - Realizzazione di un impianto multi pompa

L'impianto idraulico deve essere realizzato in maniera più simmetrica possibile per realizzare un carico idraulico uniformemente distribuito su tutte le pompe.

Le pompe devono essere connesse tutte ad un unico collettore di mandata.



Per il buon funzionamento del gruppo di pressurizzazione devono essere uguali per ogni dispositivo:

- i collegamenti idraulici,
- la velocità massima (parametro RM)

I firmware degli e.sybox connessi devono essere tutti uguali.

Una volta realizzato l'impianto idraulico, è necessario creare il gruppo di pompaggio effettuando l'associazione wireless dei dispositivi (vedi par 7.5.5.)

9.4.3 - Comunicazione wireless

I dispositivi comunicano tra loro e propagano i segnali di flusso e pressione attraverso comunicazione wireless.

9.4.4 - Collegamento e impostazione degli ingressi foto accoppiati

Gli ingressi della centralina di controllo servono per poter attivare le funzioni galleggiante, setpoint ausiliario, disabilitazione sistema, bassa pressione in aspirazione. Le funzioni sono segnalate rispettivamente dai simboli galleggiante (F1), Px, F3, F4. La funzione Paux se attivata realizza una pressurizzazione dell'impianto alla pressione impostata vedi par 7.6.15.3 - Impostazione funzione ingresso setpoint ausiliario. Le funzioni F1, F3, F4 realizzano per 3 diverse cause un arresto della pompa vedi par 7.6.15.2, 7.6.15.4, 7.6.15.5.

I parametri di impostazione degli ingressi I1, I2, I3, I4 fanno parte dei parametri sensibili, quindi l'impostazione di uno di questi su un qualunque dispositivo, comporta l'allineamento automatico su tutti i dispositivi. *Parametri legati al funzionamento multi pompa*

I parametri visualizzabili a menù, nell'ottica del multi pompa, sono classificati come segue:

Parametri in sola lettura.

- Parametri con significato locale.
- Parametri di configurazione sistema multi pompa a loro volta suddivisibili in:
 - Parametri sensibili
 - Parametri con allineamento facoltativo

9.4.5 Parametri di interesse per il multi pompa

Parametri con significato locale

Sono parametri che possono essere diversi tra i vari dispositivi ed in alcuni casi è proprio necessario che siano diversi. Per questi parametri non è permesso allineare automaticamente la configurazione tra i vari dispositivi. Nel caso ad esempio di assegnazione manuale degli indirizzi, questi dovranno obbligatoriamente essere diversi l'uno dall'altro.

Elenco dei parametri con significato locale al dispositivo:

- CT Contrasto
- BK Luminosità
- TK Tempo di accensione retroilluminazione
- RI Giri/min in modalità manuale
- AD Configurazione indirizzo
- IC Configurazione riserva
- RF Azzeramento fault e warning

Parametri sensibili

Sono dei parametri che devono necessariamente essere allineati su tutta la catena per ragioni di regolazione.

Elenco dei parametri sensibili:

- SP Pressione di Setpoint
- P1 Setpoint ausiliario ingresso 1
- P2 Setpoint ausiliario ingresso 2
- P3 Setpoint ausiliario ingresso 3
- P4 Setpoint ausiliario ingresso 4
- RP Diminuzione di pressione per ripartenza
- ET Max tempo di scambio
- AY Anticycling
- NA Numero di dispositivi attivi
- NC Numero di dispositivi contemporanei
- TB Tempo di dry run
- T1 Tempo di spegnimento dopo il segnale bassa pressione
- T2 Tempo di spegnimento
- GI Guadagno integrale

- GP Guadagno proporzionale
- I1 Impostazione ingresso 1
- I2 Impostazione ingresso 2
- I3 Impostazione ingresso 3
- I4 Impostazione ingresso 4
- OD Tipo di impianto
- PR Sensore di pressione Remoto
- PW Modifica password

Allineamento automatico dei parametri sensibili

Quando viene rilevato un sistema multi pompa, viene fatto un controllo sulla congruenza dei parametri impostati. Se i parametri sensibili non sono allineati tra tutti i dispositivi, sul display di ogni dispositivo compare un messaggio in cui si chiede se si desidera propagare a tutto il sistema la configurazione di quel particolare dispositivo. Accettando, i parametri sensibili del dispositivo su cui si è risposto alla domanda, vengono distribuiti a tutti i dispositivi della catena.

Nei casi in cui ci siano configurazioni incompatibili con il sistema, non si consente da questi dispositivi la propagazione della configurazione. Durante il normale funzionamento, la modifica di un parametro sensibile su un dispositivo, comporta l'allineamento automatico del parametro su tutti gli altri dispositivi senza richiedere conferma.

NOTA: L'allineamento automatico dei parametri sensibili non ha alcun effetto su tutti gli altri tipi di parametri.

Nel caso particolare di inserzione nella catena di un dispositivo con impostazioni di fabbrica (caso di un dispositivo che sostituisce uno esistente oppure un dispositivo che esce da un ripristino della configurazione di fabbrica), se le configurazioni presenti eccetto le configurazioni di fabbrica sono congruenti, il dispositivo con configurazione di fabbrica assume automaticamente i parametri sensibili della catena.

Parametri con allineamento facoltativo

Sono parametri per i quali si tollera che possano essere non allineati tra i diversi dispositivi. Ad ogni modifica di questi parametri, arrivati alla pressione di SET o MODE, si chiede se propagare la modifica all'intera catena in comunicazione. In questo modo se la catena è uguale in tutti i suoi ele-

menti, si evita di impostare gli stessi dati su tutti i dispositivi. Elenco dei parametri con allineamento facoltativo:

- LA Lingua
- MS Sistema di misura
- AE Antibloccaggio
- AF AntiFreeze
- O1 Funzione uscita 1
- O2 Funzione uscita 2
- RM Velocità Massima

9.4.6 Primo avvio sistema multi pompa

Eeguire i collegamenti elettrici ed idraulici di tutto il sistema come descritto al par 2.1.1, 2.2.1 e al par 3.1.

Accendere i dispositivi e creare le associazioni come descritto al paragrafo 7.5.5 - AS: Associazione dispositivi.

9.4.7 Regolazione multi pompa

Quando si accende un sistema multi pompa viene fatto in automatico un'assegnazione degli indirizzi e tramite un algoritmo viene nominato un dispositivo come leader della regolazione. Il leader decide la velocità e l'ordine di partenza di ogni dispositivo che fa parte della catena.

La modalità di regolazione è sequenziale (i dispositivi partono uno alla volta). Quando si verificano le condizioni di partenza, parte il primo dispositivo, quando questo è arrivato alla sua velocità massima, parte il successivo e così via tutti gli altri. L'ordine di partenza non è necessariamente crescente secondo l'indirizzo della macchina, ma dipende dalle ore di lavoro effettuate vedi 7.6.11 - ET: Max tempo di scambio.

9.4.8 - Assegnazione dell'ordine di partenza

Ad ogni accensione del sistema viene associato ad ogni dispositivo un ordine di partenza. In base a questo si generano le partenze in successione dei dispositivi.

L'ordine di partenza viene modificato durante l'utilizzo secondo la necessità da parte dei due algoritmi seguenti:

- Raggiungimento del tempo massimo di scambio
- Raggiungimento del tempo massimo di inattività

9.4.9 - Tempo massimo di scambio

In base al parametro ET (tempo massimo di scambio), ogni dispositivo ha un contatore del tempo di lavoro, ed in base a questo si aggiorna l'ordine di ripartenza secondo il seguente algoritmo:

- se si è superato almeno metà del valore di ET si attua lo scambio di priorità al primo spegnimento dell'inverter (scambio allo standby);
- se si raggiunge il valore di ET senza mai arrestarsi, si spegne incondizionatamente l'inverter e si porta questo alla priorità minima di ripartenza (scambio durante la marcia).



Se il parametro ET (tempo massimo di scambio), è posto a 0, si ha lo scambio ad ogni ripartenza.

Vedi 7.6.11 - ET: Max tempo di scambio.

9.4.10 - Raggiungimento del tempo massimo di inattività

Il sistema multi pompa dispone di un algoritmo di antiristagno che ha come obiettivo quello di mantenere in perfetta efficienza le pompe e mantenere l'integrità del liquido pompato. Funziona permettendo una rotazione nell'ordine di pompaggio in modo da far erogare a tutte le pompe almeno un minuto di flusso ogni 23 ore. Questo avviene qualunque sia la configurazione del dispositivo (enable o riserva). Lo scambio di priorità prevede che il dispositivo fermo da 23 ore venga portato a priorità massima nell'ordine di partenza. Questo comporta che appena si renda necessario l'erogazione di flusso sia il primo ad avviarsi. I dispositivi configurati come riserva hanno la precedenza sugli altri. L'algoritmo termina la sua azione quando il dispositivo ha erogato almeno un minuto di flusso.

Terminato l'intervento dell'antiristagno, se il dispositivo è configurato come riserva, viene riportato a priorità minima in modo da preservarsi dall'usura.

9.4.11 - Riserve e numero di dispositivi che partecipano al pompaggio

Il sistema multi pompa legge quanti elementi sono connessi in comunicazione e chiama questo numero N.

In base poi ai parametri NA ed NC decide quanti e quali dispositivi devono lavorare ad un certo istante.

NA rappresenta il numero di dispositivi che partecipano al pompaggio. NC rappresenta il massimo numero di dispositivi che possono lavorare contemporaneamente.

Se in una catena ci sono NA dispositivi attivi e NC dispositivi contemporanei con NC minore di NA significa che al massimo partiranno contemporaneamente NC dispositivi e che questi dispositivi si scambieranno tra NA elementi. Se un dispositivo è configurato come preferenza di riserva, sarà messo per ultimo come ordine di partenza, quindi se ad esempio ho 3 dispositivi e uno di questi configurato come riserva, la riserva partirà per terzo elemento, se invece imposto NA=2 la riserva non partirà a meno che uno dei due attivi non vada in fault.

Vedi anche la spiegazione dei parametri

7.6.8 - NA: Dispositivi attivi;

7.6.9 NC: Dispositivi contemporanei;

7.6.10 IC: Configurazione della riserva.

DAB fornisce a catalogo un Kit per realizzare in maniera integrata un gruppo booster di 2 sistemi. Il booster realizzato con il Kit DAB si presenta come in Fig.21.



Figura 21

9.4.12 - Controllo WireLess

Come riportato nel par. 9.4.3, il dispositivo si può collegare con altri dispositivi attraverso il canale wireless proprietario. Esiste quindi la possibilità di pilotare funzionamenti particolari del sistema attraverso segnali ricevuti in remoto: ad esempio in funzione del livello di una cisterna fornito tramite un galleggiante è possibile comandare il riempimento della stessa; con il segnale proveniente da un timer è possibile variare il set-point da SP a P1 per alimentare un'irrigazione.

Questi segnali in ingresso o in uscita dal sistema, sono gestiti da una centralina di controllo acquistabile separatamente a catalogo DAB.

10. MANUTENZIONE



Prima di iniziare un qualsiasi intervento sul sistema, disconnettere l'alimentazione elettrica.

Il sistema è esente da operazioni di manutenzione ordinaria.

Tuttavia nel seguito sono riportate le istruzioni per eseguire quelle operazioni di manutenzione straordinaria che potrebbero essere necessarie in casi particolari (es. svuotare il sistema per riparlo durante un periodo di inattività).

10.1 - Utensile Accessorio

DAB fornisce a corredo del prodotto un utensile accessorio utile per effettuare le operazioni sul sistema previste durante l'installazione ed eventuali operazioni di manutenzione straordinaria.

L'utensile trova alloggio nel vano tecnico. E' composto da 3 chiavi:

- 1 - chiave metallica a sezione esagonale (Fig.22 – 1);
- 2 - chiave plastica piatta (Fig.22 – 2);
- 3 - chiave plastica cilindrica (Fig.22 – 3).

La chiave "1" è a sua volta inserita nell'estremità "D" della chiave "3". Al primo utilizzo occorre separare le 2 chiavi plastiche "2" e "3", che vengono fornite unite da un ponticello (Fig.22 – A):



spezzare il ponticello "A" avendo cura di asportare i residui della troncatura dalle 2 chiavi in modo da non lasciare taglienti che possano causare ferite.



Figura 22

Utilizzare la chiave "1" per l'operazione di orientamento del pannello di interfaccia descritta nel par. 2.2.2. Nel caso in cui la chiave venga perduta o danneggiata, l'operazione può essere eseguita utilizzando una chiave esagonale standard da 2mm.

Una volta separate, le 2 chiavi plastiche possono essere utilizzate inserendo la "2" attraverso uno dei fori "B" della chiave "3": quello che risulta più conveniente a seconda dell'operazione. A questo punto si ottiene una chiave a croce multifunzione, in cui ad ognuna delle 4 estremità corrisponde un utilizzo.

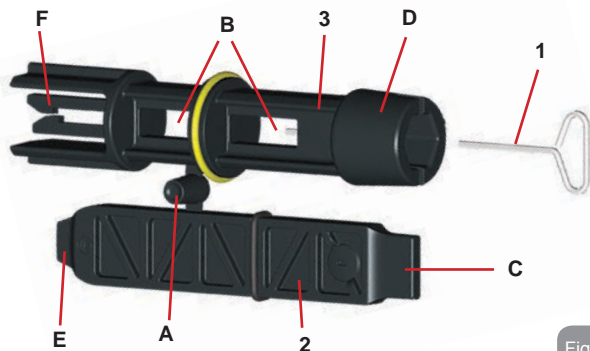

Figura 23



Per utilizzare la chiave a croce occorre riporre la chiave "1" inutilizzata in luogo sicuro in modo che non venga perduta, salvo poi inserirla nuovamente nella propria sede all'interno della chiave "3" al termine delle operazioni.

Utilizzo estremità "C":

è in pratica un cacciavite a lama piatta della dimensione corretta per la manovra dei tappi delle principali connessioni del sistema (1" e 1"1/4). Da utilizzarsi alla prima installazione per la rimozione dei tappi dalle bocche sulla quali si desidera connettere l'impianto; per l'operazione di carico in caso di installazione orizzontale; per accedere alla valvola di non ritorno,... Nel caso in cui la chiave venga perduta o danneggiata, le stesse operazioni possono essere eseguite utilizzando un cacciavite a lama piatta delle dimensioni opportune.



Figura 24



Figura 25

Utilizzo estremità "D":

impronta esagonale incassata adatta alla rimozione del tappo per effettuare l'operazione di carico in caso di installazione verticale. Nel caso in cui la chiave venga perduta o danneggiata, la stessa operazione può essere eseguita con un cacciavite con punta a croce delle dimensioni opportune.

Utilizzo estremità "E":

è in pratica un cacciavite a lama piatta della dimensione corretta per la manovra del tappo di accesso all'albero motore e, qualora si abbia installata l'interfaccia per la connessione rapida del sistema (par. 9.3), per l'accesso alla chiave di disimpegno della connessione. Nel caso in cui la chiave venga perduta o danneggiata, le stesse operazioni possono essere eseguite con un cacciavite a lama piatta delle dimensioni opportune.



Figura 26

Utilizzo estremità "F":

la funzione di questo utensile è dedicata alla manutenzione della valvola di non ritorno ed è meglio specificata nel paragrafo 10.3 relativo.

10.2 - Svuotamento del Sistema

Qualora si intenda svuotare il sistema dall'acqua che si trova all'interno, procedere come segue:

1. disconnettere l'alimentazione elettrica;
2. aprire il rubinetto in mandata più vicino al sistema in modo da togliere pressione all'impianto e svuotarlo il più possibile;
3. se è presente una valvola di intercetto subito a valle del sistema (sempre consigliato averla) chiuderla in modo da non far defluire la quantità d'acqua nell'impianto fra il sistema ed il primo rubinetto aperto;
4. interrompere il condotto di aspirazione nel punto più vicino al sistema (è sempre consigliato avere una valvola di intercetto subito a monte del sistema) in modo da non scaricare anche tutto l'impianto di aspirazione;
5. togliere il tappo di scarico (fig.1 faccia E) e far defluire l'acqua che si trova all'interno (circa 2.5 litri);
6. l'acqua che si trova intrappolata nell'impianto di mandata a valle della valvola di non ritorno integrata nel sistema, può defluire al

momento della disconnessione del sistema stesso o togliendo il tappo della seconda mandata (qualora non utilizzata).



Pur rimanendo essenzialmente scarico, il sistema non riesce ad espellere tutta l'acqua che ha all'interno. Durante la manipolazione del sistema successiva allo svuotamento, è probabile che piccole quantità d'acqua possano uscire dal sistema stesso.

10.3 - Valvola di Non Ritorno

Il sistema porta una valvola di non ritorno integrata che è necessaria per il corretto funzionamento. La presenza nell'acqua di corpi solidi o sabbia potrebbe causare il malfunzionamento della valvola e quindi del sistema. Nonostante sia raccomandato di utilizzare acqua chiara ed eventualmente di predisporre filtri in ingresso, qualora si accerti il funzionamento anomalo della valvola di non ritorno, questa può essere estratta dal sistema e pulita e/o sostituita procedendo come segue:

1. rimuovere il tappo di accesso alla valvola (Fig.27);
2. inserire la chiave a croce accessoria nella sua estremità "F" (par. 10.1) in modo da agganciare la linguetta forata con gli arpioni a scatto (Fig.27);
3. estrarre senza ruotare: l'operazione potrebbe richiedere una certa forza. Viene estratta una cartuccia che porta anche la valvola da mantenere. La cartuccia rimane sulla chiave (Fig.27);
4. disimpegnare la cartuccia dalla chiave: spingendole una contro l'altra vengono rilasciati gli arpioni, a questo punto sfilare la cartuccia lateralmente (Fig.27);
5. pulire la valvola sotto acqua corrente, assicurarsi che non sia danneggiata ed eventualmente sostituirla;
6. inserire nuovamente la cartuccia completa nella propria sede: l'operazione richiede la forza necessaria alla compressione delle 2 guarnizioni O-Ring. Eventualmente aiutarsi utilizzando l'estremità "D" della chiave a croce come spintore. Non utilizzare l'estremità "F" altrimenti gli arpioni si impegnano nuovamente nella linguetta della cartuccia senza possibilità di essere rilasciati (Fig.27);

7. Avvitare il tappo fino a battuta: qualora la cartuccia non fosse stata spinta correttamente in sede, l'avvitatura del tappo provvede a completarne il posizionamento (Fig.27).



Figura 27



Potrebbe succedere che a causa della lunga permanenza della cartuccia in sede e/o della presenza di sedimenti, la forza di estrazione della cartuccia sia tale da danneggiare l'utensile accessorio. Nel caso, la cosa è voluta in quanto è preferibile danneggiare l'utensile piuttosto che la cartuccia. Qualora la chiave venga perduta o danneggiata, la stessa operazione può essere eseguita con una pinza.

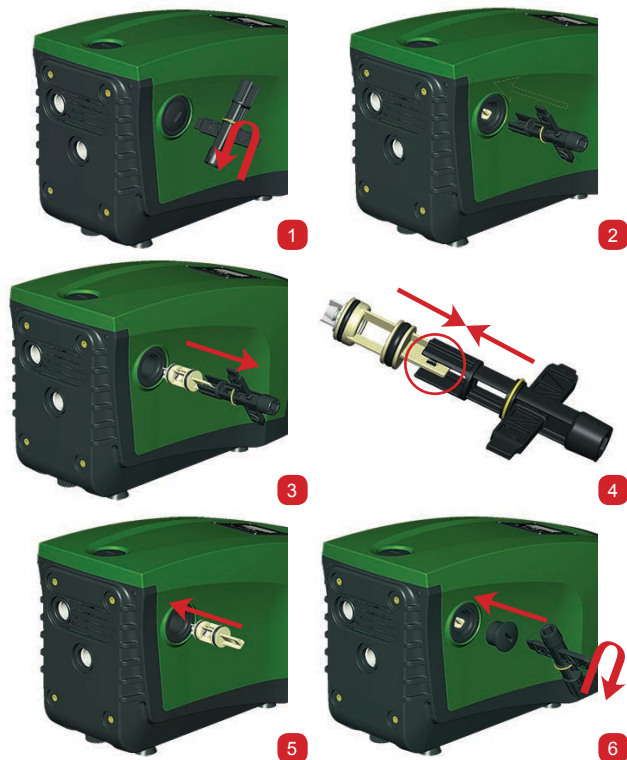

Se durante le operazioni di manutenzione della valvola di non ritorno una o più guarnizioni O-Ring vengono perdute o danneggiate, è necessario che siano sostituite. In caso contrario il sistema non può funzionare correttamente.

10.4 - Albero Motore

Il controllo elettronico del sistema assicura partenze senza strappi onde evitare sollecitazioni eccessive agli organi meccanici ed allungare conseguentemente la vita del prodotto. Questa caratteristica, in casi eccezionali potrebbe comportare un problema nell'avvio dell'elettropompa: dopo un periodo di inattività, magari con svuotamento del sistema, i sali disciolti nell'acqua potrebbero essersi depositati a formare calcificazioni fra la parte in rotazione (albero motore) e quella fissa dell'elettropompa aumentando così la resistenza all'avvio. In questo caso può essere sufficiente aiutare manualmente l'albero motore a distaccarsi dalle calcificazioni. In questo sistema l'operazione è possibile avendo garantito l'accesso dall'esterno all'albero motore ed avendo previsto una traccia di trascinamento all'estremità dell'albero stesso. Procedere come segue:

1. rimuovere il tappo di accesso all'albero motore come da Fig.27;
2. inserire un cacciavite a taglio nella traccia dell'albero motore e manovrare nei 2 sensi di rotazione;
3. se la rotazione è libera il sistema può essere messo in moto;
4. se il blocco della rotazione non è rimovibile manualmente, chiamare il servizio di assistenza.

10.5 - Vaso di Espansione

Vedere paragrafo 1.2 per le operazioni di controllo e regolazione della pressione dell'aria nel vaso di espansione e per la sostituzione dello stesso in caso di rottura.

11 - AGGIORNAMENTO DEL FIRMWARE E.SYBOX

11.1 - Generalità

Questo capitolo descrive come poter aggiornare uno o più e.sybox disponendo di un e.sybox o un e.sylink con un firmware più recente.

Secondo quanto già illustrato nel manuale par. 9.4.2, per l'utilizzo dell'e.sybox in gruppo di pompaggio con connessione wireless, è necessario che le versioni firmware degli e.sybox, siano tutte uguali.

Nel caso in cui le versioni firmware degli e.sybox facenti parte del gruppo da creare, siano diverse, si rende necessario l'aggiornamento per allineare tutte le versioni.

L'aggiornamento può essere utile anche per poter disporre di nuovi firmware che aggiungono funzionalità o risolvono problemi.

Definizioni utilizzate di seguito:

Master: dispositivo dal quale si preleva un firmware per riversarlo in un e.sybox.

La funzione può essere assolta da un e.sybox, un e.sylink o un qualsiasi altro dispositivo abilitato al download del firmware verso un e.sybox.

Slave: e.sybox nello stato di ricezione di un firmware di aggiornamento.

11.2 - Aggiornamento del firmware

L'aggiornamento del firmware può essere realizzato tramite un'altro e.sybox o tramite e.sylink.

A seconda delle versioni firmware presenti e del device a disposizione per la programmazione (e.sybox o e.sylink) si possono utilizzare differenti procedure.

Durante l'aggiornamento firmware gli e.sybox e gli e.sylink coinvolti non potranno assolvere alle funzioni di pompaggio.

Durante la fase di aggiornamento, l'e.sybox Slave visualizza la scritta "LV LOADER v2.x" ed una barra che indica lo stato di avanzamento dell'aggiornamento.

L'aggiornamento impiega circa 1 minuto. Al termine di questa fase, l'e.sybox si riavvierà.

Una volta riavviato l'e.sybox è opportuno controllare che sia stato installato il firmware che ci si aspetta. Per fare questo, controllare il campo versione firmware "SW V." nella "pagina VE" del "Menù Utente".

Nel caso siano occorsi problemi ed il firmware non sia stato correttamente

installato, comportarsi come indicato nella risoluzione problemi delle varie procedure descritte.

11.2.1 - Aggiornamento tra e.sybox

L'aggiornamento tra e.sybox 30/50 è sempre possibile.

L'aggiornamento tra e.sybox è possibile solo se uno degli e.sybox ha una versione firmware maggiore o uguale di 4.00.

L'aggiornamento può essere fatto secondo 3 modalità:

- **Manuale:** sempre possibile in caso di e.sybox 30/50, mentre per e.sybox si richiede che il Master abbia una versione firmware maggiore o uguale di 4.00. Non necessario associare gli e.sybox.
- **Automatico:** sempre possibile per e.sybox 30/50, mentre per e.sybox è possibile solo se entrambe gli e.sybox da aggiornare hanno versioni firmware maggiori o uguali di 4.00. Necessario associare gli e.sybox.
- **Semiautomatico:** non previsto in caso di e.sybox 30/50; nel caso di e.sybox è necessario che il Master abbia una versione firmware maggiore o uguale di 4.00 e lo Slave ha una versione firmware minore di 4.00. Necessario associare gli e.sybox.

11.2.1.1 - Aggiornamento manuale

Requisiti

- Viene eseguita tra 2 e.sybox alla volta.
- Sempre possibile con e.sybox 30/50 mentre in caso di e.sybox, il Master deve avere versione firmware maggiore o uguale di 4.00.
- L'e.sybox utilizzato come Slave può avere qualunque versione firmware.
- La versione firmware del Master deve essere maggiore o uguale della versione dello Slave.
- Associazione tra dispositivi non necessaria.
- In caso di più e.sybox da aggiornare la procedura va ripetuta ogni volta.

Procedura

1. Togliere alimentazione all'e.sybox da aggiornare ed attendere lo spegnimento del display.
2. Andare alla pagina FW nel menù ASSISTENZA TECNICA dell'e.sybox che si intende utilizzare come Master e premere il tasto [+].
3. Sull'e.sybox da aggiornare, fornire alimentazione tenendo premuti contemporaneamente i tasti [MODE] e [-] fino a quando non appare la schermata di aggiornamento.

4. Attendere che l'aggiornamento vada a buon fine ed entrambe le macchine facciano un riavvio.

Risoluzione problemi

Se l'aggiornamento non va a buon fine, ripetere la procedura.

11.2.1.2 - Aggiornamento automatico

Requisiti

- Viene eseguita tra 2 e.sybox alla volta.
- L'e.sybox utilizzato come Master deve avere versione firmware maggiore o uguale di 4.00. In caso di e.sybox 30/50 è sempre possibile.
- L'e.sybox utilizzato come Slave deve avere versione firmware maggiore o uguale di 4.00. In caso di e.sybox 30/50 è sempre possibile.
- La versione firmware del Master deve essere maggiore o uguale della versione dello Slave.
- Necessario aver associato tra loro i dispositivi.
- In caso di più e.sybox da aggiornare la procedura va ripetuta ogni volta.

Procedura

1. Eseguire l'associazione tra dispositivi (vedi par. 7.5.5). I due e.sybox faranno comparire a display una pop up che comunica:

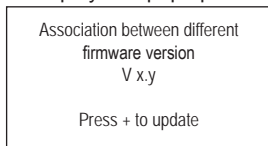

Dove al posto di x.y comparirà la versione firmware dell'e.sybox.

2. Premere il tasto [+] su entrambe le macchine.
3. Attendere che l'aggiornamento vada a buon fine ed entrambe le macchine facciano un riavvio.

Risoluzione problemi

Se l'aggiornamento non va a buon fine, la macchina che si stava tentando di aggiornare (Slave) va in uno stato inconsistente che non consente un nuovo aggiornamento automatico. In questo caso è necessario eseguire la procedura manuale di aggiornamento.

11.2.1.3 - Aggiornamento semiautomatico

Non previsto in caso di e.sybox 30/50, mentre in caso di e.sybox vale quanto sotto.

Requisiti

- Viene eseguita tra 2 e.sybox alla volta.
- L'e.sybox utilizzato come Master deve avere versione firmware maggiore o uguale di 4.00.
- L'e.sybox utilizzato come Slave deve avere versione firmware minore di 4.00.
- Necessario aver associato tra loro i dispositivi.
- In caso di più e.sybox da aggiornare la procedura va ripetuta ogni volta.

Procedura

1. Eseguire l'associazione tra dispositivi.

L'e.sybox con firmware più vecchio (Slave) visualizzerà la schermata:

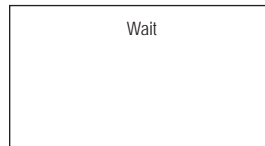

L'e.sybox con versione firmware maggiore o uguale di 4.00 visualizzerà la schermata:

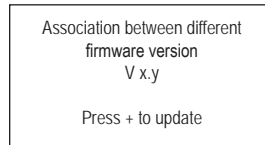

Dove al posto di x.y comparirà la versione firmware dell'e.sybox.

2. Premere il tasto [+] sulla macchina Master (quella con versione firmware maggiore o uguale di 4.00).
3. Togliere alimentazione all'e.sybox Slave ed attendere lo spegnimento del display.
4. Sull'e.sybox Slave, fornire alimentazione tenendo premuti contempo-

raneamente i tasti [MODE] e [-] fino a quando non appare la schermata di aggiornamento.

5. Attendere che l'aggiornamento vada a buon fine ed entrambe le macchine facciano un riavvio.

Risoluzione problemi

Se l'aggiornamento non va a buon fine, la macchina che si stava tentando di aggiornare (Slave) va in uno stato inconsistente che non consente un nuovo aggiornamento semiautomatico. In questo caso è necessario eseguire la procedura manuale di aggiornamento.

11.2.2. Aggiornamento dell' e.sybox tramite e.sylink

L'aggiornamento di un e.sybox può essere effettuato anche da e.sylink. Per la procedura fare riferimento al manuale e.sylink.

12 - RISOLUZIONE DEI PROBLEMI



Prima di iniziare la ricerca guasti è necessario interrompere il collegamento elettrico della pompa (togliere la spina dalla presa).

Risoluzione dei problemi tipici

Anomalia	LED	Probabili Cause	Rimedi
La pompa non parte.	Rosso: spento Bianco: spento Blu: spento	Mancanza di alimentazione elettrica.	Controllare che ci sia tensione nella presa ed inserire nuovamente la spina.
La pompa non parte.	Rosso: acceso Bianco: acceso Blu: spento	Albero bloccato.	Vedere paragrafo 10.4 (manutenzione alberomotore).

La pompa non parte.	Rosso: spento Bianco: acceso Blu: spento	Utenza ad un livello superiore a quello equivalente alla pressione di ripartenza del sistema (par. 3.2).	Aumentare il valore di pressione di ripartenza del sistema aumentando SP o diminuendo RP.
La pompa non si arresta.	Rosso: spento Bianco: acceso Blu: spento	<ol style="list-style-type: none"> 1. Perdita nell'impianto. 2. Girante o parte idraulica ostruita. 3. Ingresso di aria nella tubazione in aspirazione. 4. Sensore di flusso guasto 	<p>Verificare l'impianto, individuare la perdita ed eliminarla.</p> <p>Smontare il sistema e rimuovere le occlusioni (servizio assistenza).</p> <p>Verificare il condotto di aspirazione, individuare la causa dell'ingresso di aria ed eliminarla.</p> <p>Contattare il centro assistenza.</p>
Mandata insufficiente	Rosso: spento Bianco: acceso Blu: spento	<ol style="list-style-type: none"> 1. Profondità di aspirazione troppo elevata. 2. Condotto di aspirazione ostruito o di diametro insufficiente. 3. Girante o parte idraulica ostruita. 	<ol style="list-style-type: none"> 1. All'aumentare della profondità di aspirazione diminuiscono le prestazioni idrauliche del prodotto (par. <i>Descrizione dell'Elettropompa</i>). Verificare se la profondità di aspirazione può essere ridotta. Adottare un tubo di aspirazione di diametro maggiore (comunque mai inferiore ad 1"). 2. Verificare il condotto di aspirazione, individuare la causa della parzializzazione (ostruzione, curva secca, tratto in contropendenza,...) e rimuoverla. 3. Smontare il sistema e rimuovere le occlusioni (servizio assistenza).
La pompa parte senza richiesta di utenza	Rosso: spento Bianco: acceso Blu: spento	<ol style="list-style-type: none"> 1. Perdita nell'impianto. 2. Valvola di Non Ritorno difettosa. 	<ol style="list-style-type: none"> 1. Verificare l'impianto, individuare la perdita ed eliminarla. 2. Manuteneere la Valvola di Non Ritorno come da paragrafo 10.3.

La pressione dell'acqua all'apertura dell'utenza non è immediata.	Rosso: spento Bianco: acceso Blu: spento	Vaso di espansione scarico (pressione aria insufficiente), o con membrana rotta.	Verificare la pressione dell'aria attraverso la valvola nel vano tecnico. Se al controllo esce acqua, il vaso è rotto: servizio assistenza. Altrimenti ripristinare la pressione dell'aria secondo la relazione (par. 1.2).
All'apertura dell'utenza il flusso va a zero prima che la pompa parta	Rosso: spento Bianco: acceso Blu: spento	Pressione dell'aria nel vaso di espansione superiore a quella di partenza del sistema.	Tarare la pressione del vaso di espansione o configurare i parametri SP e/o RP in modo che sia soddisfatta la relazione (par. 1.2).
Il display mostra BL	Rosso: acceso Bianco: acceso Blu: spento	1. Mancanza acqua. 2. Pompa non adescata. 3. Setpoint non raggiungibile con il valore di RM impostato	1-2. Adescare la pompa e verificare che non ci sia aria nella tubazione. Controllare che l'aspirazione o eventuali filtri non siano ostruiti. 3. Impostare un valore di RM che consenta il raggiungimento del setpoint
Il display mostra BP1	Rosso: acceso Bianco: acceso Blu: spento	1. Sensore di pressione guasto.	1. Contattare il centro assistenza.
Il display mostra OC	Rosso: acceso Bianco: acceso Blu: spento	1. Eccessivo assorbimento. 2. Pompa bloccata.	1. Fluido troppo denso. Non utilizzare la pompa per fluidi diversi da acqua. 2. Contattare il centro assistenza.
Il display mostra PB	Rosso: acceso Bianco: acceso Blu: spento	1. Tensione di alimentazione bassa. 2. Eccessiva caduta di tensione sulla linea.	1. Verificare la presenza della giusta tensione di linea. 2. Verificare la sezione dei cavi di alimentazione.

Il display mostra: Premere + per propagare questa config	Rosso: spento Bianco: acceso Blu: spento	Uno o più dispositivi hanno i parametri sensibili non allineati.	Premere il tasto + sul dispositivo del quale siamo sicuri che abbia la più recente e corretta configurazione dei parametri.
---	--	--	---

13 - SMALTIMENTO

Questo prodotto o parti di esso devono essere smaltite nel rispetto dell'ambiente e conformemente alle normative locali delle norme ambientali; Usare i sistemi locali, pubblici o privati, di raccolta dei rifiuti.

14 - GARANZIA

Qualsiasi impiego di materiale difettoso o difetto di fabbricazione dell'apparecchio sarà eliminato durante il periodo di garanzia previsto dalla legge in vigore nel paese di acquisto del prodotto tramite, a nostra scelta, riparazione o sostituzione.

La garanzia copre tutti i difetti sostanziali imputabili a vizi di fabbricazione o di materiale impiegato nel caso in cui il prodotto sia stato adoperato in modo corretto e conforme alle istruzioni.

La garanzia decade nei seguenti casi:

- tentativi di riparazione sull'apparecchio,
- modifiche tecniche dell'apparecchio,
- impiego di ricambi non originali,
- manomissione.
- impiego non appropriato, per es. impiego industriale.

Sono esclusi dalla garanzia:

- particolari di rapida usura.

In caso di richiesta di garanzia, rivolgersi ad un centro di assistenza tecnica autorizzato con la prova di acquisto del prodotto.

INDEX

Key	60		
Warnings	60		
Responsibility	61		
1. General	61		
1.1 Description of the Integrated Inverter	62		
1.2 Integrated expansion vessel	62		
1.3 Integrated electropump	63		
1.4 Technical characteristics	64		
2. Installation	65		
2.1 Vertical Configuration	65		
2.1.1 Hydraulic connections	66		
2.1.2 Loading operation – Installation above head and below head	67		
2.2 Horizontal configuration	67		
2.2.1 Hydraulic connections	68		
2.2.2 Orientation of the interface panel	68		
2.2.3 Loading operation – Installation above head and below head	69		
3. Commissioning	69		
3.1 Electrical connections	69		
3.2 Configuration of the integrated inverter	70		
3.3 Priming	70		
4. Protection systems	71		
4.1 Description of blockages	71		
4.1.1 "BL" AAnti Dry-Run (Protection against dry running)	71		
4.1.2 Anti-Cycling (Protection against continuous cycles without utility request)	72		
4.1.3 Anti-Freeze (Protection against freezing of water in the system)	72		
4.1.4 "BP1" Blockage due to fault of the internal pressure sensor	72		
4.1.5 PB" Blockage due to line voltage outside specifications	72		
4.1.6 "SC" Blockage due to short circuit between the motor phases	72		
4.2 Manual reset of error conditions	73		
4.3 Self-reset of error conditions	73		
5. Inverter electronic control and user interface	73		
5.1 Operation with control unit	73		
5.1.1 Functions made available by control units	74		
5.1.2 Electrical connections of utility inputs and outputs	74		
5.1.3 Safety mode operation	74		
5.1.4 Control unit function setup	75		
5.1.5 Association and disassociation of e.sbox and control unit	75		
6. The keypad and the display	76		
6.1 Direct access with a combination of keys	77		
6.2 Access by name with a drop-down menu	80		
6.3 Structure of the menu pages	81		
6.4 Blocking parameter setting by Password	82		
6.5 Enabling and disabling the motor	82		
7. Meaning of the individual parameters	82		
7.1 User Menu	82		
7.1.1 Status	82		
7.1.2 RS: Rotation speed display	82		
7.1.3 VP: Pressure display	82		
7.1.4 VF: Flow display	82		
7.1.5 PO: Absorbed power display	83		
7.1.6 C1: Phase current display	83		
7.1.7 Operating hours and number of starts	83		
7.1.8 PI: Power histogram	83		
7.1.9 Multi-pump system	83		
7.1.10 Output flow meter	83		
7.1.11 VE: Version display	83		
7.1.12 FF: Fault log display	83		
7.2 Monitor Menu	84		
7.2.1 CT: Display contrast	84		
7.2.2 BK: Display brightness	84		
7.2.3 TK: Backlight switch-on time	84		
7.2.4 LA: Language	84		
7.2.5 TE: Dissipator temperature display	84		
7.3 Setpoint Menu	84		
7.3.1 SP: Setting the setpoint pressure	84		
7.3.2 Setting the auxiliary pressures	84		
7.3.2.1 P1: Setting the auxiliary setpoint 1	85		
7.3.2.2 P2: Setting the auxiliary setpoint 2	85		
7.3.2.3 P3: Setting the auxiliary setpoint 3	85		
7.3.2.4 P4: Setting the auxiliary setpoint 4	85		
7.4 Manual Menu	85		
7.4.1 Status	85		
7.4.2 RI: Speed setting	85		
7.4.3 VP: Pressure display	86		
7.4.4 VF: Flow display	86		
7.4.5 PO: Absorbed power display	86		
7.4.6 C1: Phase current display	86		
7.4.7 RS: Rotation speed display	86		
7.4.8 TE: Dissipator temperature display	86		
7.5 Installer Menu	86		
7.5.1 RP: Setting the pressure fall to restart	86		
7.5.2 OD: Type of plant	86		
7.5.3 AD: Address configuration	86		

7.5.4 MS: Measuring system	87	9.4.3 Wireless communication	100
7.5.5 AS: Association of devices	87	9.4.4 Connection and setting of the inputs	100
7.5.6 PR: Remote pressure sensor	88	9.4.5 Parameters linked to multipump operation	100
7.6 Technical Assistance Menu	88	9.4.6 First start of the multipump system	101
7.6.1 TB: Water lack blockage time	88	9.4.7 Multipump adjustment	101
7.6.2 T1: Switch-off time after low pressure signal	89	9.4.8 Assigning the starting order	102
7.6.3 T2: Delay in switching off	89	9.4.9 Max. switching time	102
7.6.4 GP: Proportional gain coefficient	89	9.4.10 Reaching the maximum inactivity time	102
7.6.5 GI: Integral gain coefficient	89	9.4.11 Reserves and number of devices that participate in pumping	102
7.6.6 RM: Maximum speed	89	9.4.12 Wireless Control	103
7.6.7 Setting the number of devices and of reserves	89	10. Maintenance	103
7.6.8 NA: Active devices	89	10.1 Accessory tool	103
7.6.9 NC: Simultaneous devices	89	10.2 Emptying the system	105
7.6.10 IC: Configuration of the reserve	90	10.3 Non-return valve	105
7.6.10.1 Examples of configuration for multipump systems	90	10.4 Motor shaft	106
7.6.11 ET: Max. switching time	90	10.5 Expansion Vessel	106
7.6.12 AY: Anti Cycling	91	11. Updating the e.Sybox firmware	106
7.6.13 AE: Enabling the anti-block function	91	11.1 General	106
7.6.14 AF: Enabling the anti-freeze function	91	11.2 Updating the firmware	107
7.6.15 Setup of the auxiliary digitali inputs IN1, IN2, IN3, IN4	91	11.2.1 Updating between one e.sybox and another	107
7.6.15.1 Disabling the functions associated with the input	92	11.2.1.1 Manual updating	107
7.6.15.2 Setting external float function	92	11.2.1.2 Automatic updating	107
7.6.15.3 Setting auxiliary setpoint input function	92	11.2.1.3 Semiautomatic updating	108
7.6.15.4 Setting system enabling and fault reset	93	11.2.2 Updating the e.sybox by e.sylink	109
7.6.15.5 Setting low pressure detection (KIWA)	94	12. Troubleshooting	109
7.6.16 Setup of the outputs OUT1, OUT2	94	13. Disposal	110
7.6.17 O1: Setting output 1 function	95	14. Guarantee	110
7.6.18 O2: Setting output 2 function	95		
7.6.19 FW: Firmware update	95		
7.6.20 RF: Fault and warning reset	95		
7.6.21 PW: Change password	95		
7.6.21.1 Password for multipump systems	96		
8. Reset and factory settings	96		
8.1 Reset generale del sistema	96		
8.2 Factory settings	96		
8.3 Restoring the factory settings	96		
9. Particular installations	98		
9.1 Inhibiting self-priming	98		
9.2 Wall installation	99		
9.3 Installation with Quick Connection	99		
9.4 Multiple Sets	99		
9.4.1 Introduction to multipump systems	99		
9.4.2 Making a multipump system	99		



KEY

The following symbols have been used in the discussion:



Situation of general danger. Failure to respect the instructions that follow may cause harm to persons and property.



Situation of electric shock hazard. Failure to respect the instructions that follow may cause a situation of grave risk for personal safety.



Notes

WARNINGS

This manual refers to e.sybox and e.sybox 30/50 products. In the following discussion, the term e.sybox will be used when the characteristics are shared by both models. If the characteristics differ, the models and their differences will be specified.



Read this documentation carefully before installation. Installation and operation must comply with the local safety regulations in force in the country in which the product is installed. Everything must be done in a workmanlike manner. Failure to respect the safety regulations not only causes risk to personal safety and damage to the equipment, but invalidates every right to assistance under guarantee.

**Skilled personnel**

It is advisable that installation be carried out by competent, skilled personnel in possession of the technical qualifications required by the specific legislation in force. The term skilled personnel means persons whose training, experience and instruction, as well as their knowledge of the respective standards and requirements for accident prevention and working conditions, have been approved by the person in

charge of plant safety, authorizing them to perform all the necessary activities, during which they are able to recognize and avoid all dangers. (Definition for technical personnel IEC 364).



The appliance is not intended to be used by persons (including children) with reduced physical, sensory or mental capacities, or who lack experience or knowledge, unless, through the mediation of a person responsible for their safety, they have had the benefit of supervision or of instructions on the use of the appliance. Children must be supervised to ensure that they do not play with the appliance.

Safety

Use is allowed only if the electric system is in possession of safety precautions in accordance with the regulations in force in the country where the product is installed (for Italy CEI 64/2).

**Pumped liquids**

The machine has been designed and made for pumping water, free from explosive substances and solid particles or fibres, with a density of 1000 Kg/m³, a kinematic viscosity of 1mm²/s and non chemically aggressive liquids.



The power supply cable must never be used to carry or shift the pump.



Never pull on the cable to detach the plug from the socket.



If the power cable is damaged, it must be replaced by the manufacturer or by their authorised technical assistance service, so as to avoid any risk.

Failure to observe the warnings may create situations of risk for persons or property and will void the product guarantee.

RESPONSIBILITY



The Manufacturer does not vouch for correct operation of the electropumps or answer for any damage that they may cause if they have been tampered with, modified and/or run outside the recommended work range or in contrast with other indications given in this manual.

The Manufacturer declines all responsibility for possible errors in this instructions manual, if due to misprints or errors in copying. The Manufacturer reserves the right to make any modifications to products that it may consider necessary or useful, without affecting their essential characteristics.

1- GENERAL

The product is an integrated system composed mainly of a self-priming multi-stage centrifugal electropump, an electronic circuit that controls it and an expansion vessel.

Applications

Water systems supply and pressure boosting domestic use or industrial use.

On the outside the product appears as a parallelepiped that presents 6 faces as shown in Fig.1.

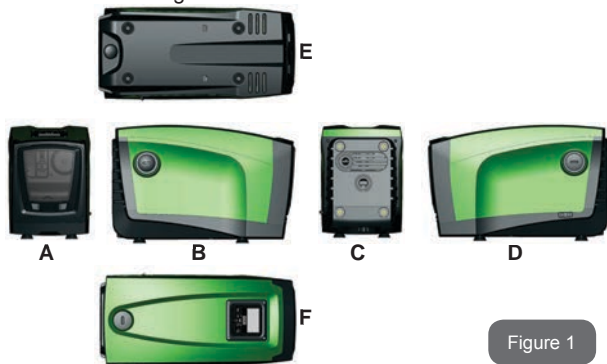

Figure 1

Face A: a door allows access to the Technical Compartment. The door can be removed by inserting 2 fingers in the rubber grips, squeezing and rotating the door around the hinges on the side opposite the grips (see Fig.2). To put the door back in place, insert the hinges in their slots and close the door until it clicks.



Figure 2

Inside the technical compartment you can access (see Fig.3):

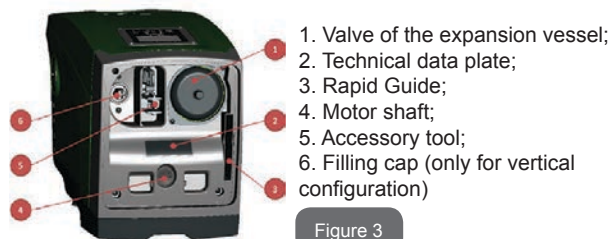

Figure 3

Face B: a removable screw cap gives access to the non return valve (see par. 10.3). Remove it only in the case of maintenance by skilled personnel.

Face C: the 4 brass threads form the seat for the 4 support feet in the case of vertical installation. The two 1" screw caps can be removed to make the connections towards the system, depending on the installation configuration you want to adopt. If applicable, connect to the connection marked "IN" the system from which you want to draw water (well, cistern,...) and connect the delivery system to the connection marked "OUT". There is also a ventilation grid.

Face D: removing the 1" cap allows access to a second delivery connection which can be used at the same time or alternatively to the one marked

"OUT" of face C. The power supply cable is for connection to the power mains.

Face E: the 4 brass threads form the seat for the 4 support feet in the case of horizontal installation. The 1" cap has the main function of emptying the system. There are also 2 ventilation grids.

Face F: as indicated by the label to be removed, the 1" cap has a dual function: in the case of horizontal installation, the outlet that is closed by the cap acts as the system's loading door (see below "loading operations", par. 2.2.3); in the case of vertical installation, the same outlet can act as the input hydraulic connection (exactly like the one marked "IN" on face C and as an alternative to it). The user interface panel is composed of a display and a keyboard and its function is to set the system, query its status and communicate any alarms.

The system can be installed in 2 different configurations: horizontal (Fig.4) or vertical (Fig.5).



Figure 4



Figure 5

1.1 Description of the Integrated Inverter

The electronic control integrated in the system is of the type with inverter and it makes use of flow, pressure and temperature sensors, also integrated in the system.

By means of these sensors the system switches on and off automatically according to the utility's needs and it is able to detect conditions of malfunction, to prevent and indicate them.

The Inverter control ensures different functions, the most important of which, for pumping systems, are the maintaining of a constant pressure value in delivery and energy saving.

- The inverter is able to keep the pressure of a hydraulic circuit constant by varying the rotation speed of the electropump. In operation without an inverter the electropump is unable to modulate and, when there is an increase of the request for flow, the pressure necessarily decreases, or vice versa; this means the pressures are too high at low flow rates or too low when there is an increased request for flow.
- By varying the rotation speed according to the instantaneous request of the utility, the inverter limits the power supplied to the electropump to the minimum necessary to ensure that the request is satisfied. Instead, operation without an inverter contemplates operation of the electropump always and only at maximum power.

The system is configured by the manufacturer to satisfy the majority of installation cases, that is:

- Operation at constant pressure;
- Set-Point (desired value of constant pressure: $SP = 3.0$ bar
- Reduction of pressure to restart: $RP = 0.3$ bar
- Anti-cycling function: Disabled

However, these parameters and others can be set according to the system. All the settable values are illustrated in the par. 5-6-7: pressure, intervention of protections, rotation speed, etc.

There are many other operating modes and accessory functions. Thanks to the different possible settings and the availability of configurable input and output channels, it is possible to adapt the inverter operation to the requirements of various systems. See 5-6-7.

1.2 Integrated Expansion Vessel

The system is complete with an integrated expansion vessel with a total capacity of 2 litres. The main functions of the expansion vessel are:

- to make the system elastic so as to protect it against water hammer;
- to ensure a water reserve which, in the case of small leaks, maintains the pressure in the system for a longer time and spreads out needless restarts of the system which otherwise would be continuous;
- when the utility is turned on, ensure the water pressure for the seconds that the system takes to switch on and reach the correct rotation speed.

It is not a function of the integrated expansion vessel to ensure a water reserve such as to reduce interventions of the system (requests from the utility, not from a leak in the system). It is possible to add an expansion vessel with the capacity you prefer to the system, connecting it to a point on the delivery system (not a suction point!). In the case of horizontal installation it is possible to connect to the unused delivery outlet. When choosing the tank, consider that the quantity of water released will also depend on the parameters SP and RP that can be set on the system (par.6-7).

The expansion vessel is preloaded with pressurised air through the valve accessible from the technical compartment (Fig.3, point 1). The preload value with which the expansion vessel is supplied by the manufacturer is in agreement with the parameters SP and RP set as default, and anyway it satisfies the following equation:

$$\text{Pair} = \text{SP} - \text{RP} - 0.7\text{bar}$$

Where:

- Pair = air pressure value in bar
- SP = Set Point (par.7.3) in bar
- RP = Reduction of pressure to restart (par. 7.5.1) in bar

So, by the manufacturer: $\text{Pair} = 3.0 - 0.3 - 0.7 = 2.0 \text{ bar}$

If different values are set for the parameters SP and/or RP, regulate the valve of the expansion vessel releasing or letting in air until the above equation is satisfied again (e.g.: SP=2.0bar; RP=0.3bar; release air from the expansion vessel until a pressure of 1.0 bar is reached on the valve).



Failure to respect the above equation may lead to malfunctions of the system or to premature breakage of the diaphragm inside the expansion vessel.



Considering the expansion vessel capacity of only 2 litres, any operation to check the air pressure must be performed by connecting the pressure gauge very rapidly: on small volumes the loss of even a limited quantity of air can cause an appreciable drop in pressure. The quality of the expansion vessel ensures the maintenance of the set air pressure value, proceed to check it only at calibration or if you are sure of a malfunction.



Any operation to check and/or reset the air pressure must be performed with the delivery system not under pressure: disconnect the pump from the power supply and open the utility nearest to the pump, keeping it open until it no longer gives any water.



The special structure of the expansion vessel ensures its quantity and duration over time, especially of the diaphragm which is typically the component subject to wear for items of this type. However, in the case of breakage, the entire expansion vessel must be replaced and exclusively by authorised personnel.

1.3 Integrated electropump

The system has a built-in centrifugal electropump of the multi-impeller type driven by a water-cooled three-phase electric motor. Cooling of the motor with water rather than air ensures less noise in the system and the possibility of locating it even in recesses without ventilation.

The diagram in Fig. 6 shows the curves of the hydraulic performance for e.sybox (blue curve) and e.sybox 30/50 (green curve). By automatically modulating the rotation speed of the electropump, the inverter allows it to shift its work point according to necessities to any part of the area subtended by its curve, to keep the set pressure valve constant (SP). The red curve shows the behaviour of the e.sybox with set point at 3.0 bar.



Figura 6

It results that, with SP = 3.0 bar, the system is able to ensure a constant pressure at the users that require flow rates respectively between 0 and 85 litres/minute for e.sybox and between 0 and to for e.sybox 30/50. For higher flow rates the system works according to the characteristic curve of the electropump at maximum rotation speed. For flow rates lower than the limits described above, as well as ensuring constant pressure, the system reduces the absorbed power and therefore the energy consumption.



The above performances are to be considered measured at ambient temperature and water at about 20°C, during the first 10 minutes of motor operation, with water level at suction at a depth of no more than 1 metre

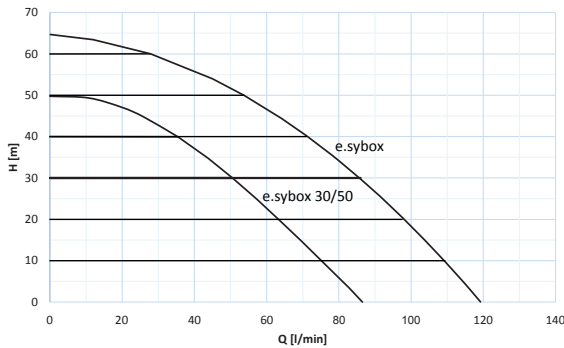

As the suction depth increases, the performance of the electro-pump decreases.

1.4 Technical characteristics

		e.sybox	e.sybox 30/50
ELECTRIC POWER SUPPLY	Voltage	1 x 220/240 ~ VAC	
	Frequency	50/60 Hz	
	Maximum current	10 A	6,8 A
	Maximum power	1550 W	900 W

CONSTRUCTION CHARACTERISTICS	Overall dimensions	565x265x352 mm without feet	
	Empty weight (excluding packaging)	24,8 kg	22,5 kg
	Protection class	IP x4	
	Motor insulation class	F	
HYDRAULIC PERFORMANCE	Maximum head	65 m	50 m
	Maximum flow rate	120 l/min	85 l/min
	Priming	<5min at 8m	<5min a 7m
WORKING CONDITIONS	Maximum working pressure	8 bar	
	Liquid temperature max	40 °C	
	Environment temperature max	50 °C	
	Storage environment temperature	-10÷60 °C	
FUNCTIONALITY AND PROTECTIONS	Constant pressure		
	Wireless communication		
	Protection against dry running		
	Antifreeze protection		
	Anticycling protection		
	Motor overload protection		
	Protection against abnormal supply voltages		
Protection against excess temperature			

2- INSTALLATION



The system is designed for indoor use: do not install the system outdoors and/or directly exposed to atmospheric agents.



The system is designed to be able to work in environments where the temperature remains between 0°C and 50°C (on condition that the electric power supply is ensured: see par. 7.6.14 “anti-freeze function”).



The system is suitable for treating drinking water.



The system cannot be used to pump salt water, sewage, inflammable, corrosive or explosive liquids (e.g. petroleum, petrol, thinners), greases, oils or food products.



The system can take in water the level of which must not be at a depth greater than 8m for e.sybox and 7 m for e.sybox 30/50 (the height between the water level and the pump suction mouth).



Do not connect any pipe to the 1¼” mouth that houses the non-return valve, see fig. 27.



If the system is used for the domestic water supply, respect the local regulations of the authorities responsible for the management of water resources.



When choosing the installation site, check that:

- The voltage and frequency on the pump’s technical data plate correspond to the values of the power supply system.
- The electrical connection is made in a dry place, far from any possible flooding.
- The electrical system is provided with a differential switch with $I \Delta n \leq 30 \text{ mA}$ and that the earth system is efficient.

If you are not sure of the absence of foreign bodies in the water to be pumped, install a filter on the system intake that is suitable for catching impurities.



The installation of a filter on intake causes a decrease of the system’s hydraulic performance proportional to the loss of load caused by the filter itself (generally the greater the filtering power, the greater the fall in performance).

Choose the type of configuration you intend to use (vertical or horizontal)

considering the connections to the system, the position of the user interface panel, and the spaces available according to the indications below. Other types of installation configuration are possible using DAB accessory interfaces: see dedicated paragraph (par.9.2, 9.3).

2.1 - Vertical Configuration

Remove the 4 support feet from the bottom tray of the packaging and screw them fully into their brass seats on face C. Put the system in place, taking into account the dimensions in Fig.7.

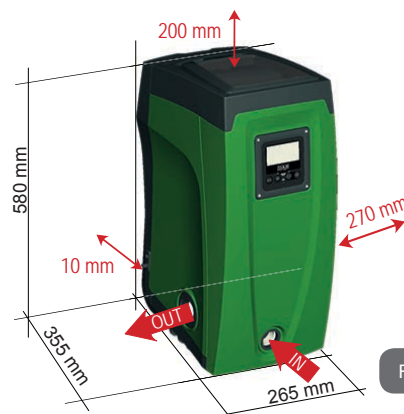

Figure 7

- The distance of at least 10mm between Face E of the system and any wall is obligatory to ensure ventilation through the grids provided.
- The distance of at least 270mm between Face B of the system and an obstruction is recommended so as to be able to carry out maintenance on the non-return valve without disconnecting the system.
- The distance of at least 200mm between Face A of the system and an obstruction is recommended so as to be able to remove the door and gain access to the technical compartment.

If the surface is not flat, unscrew the foot that is not touching and adjust its height until it contacts the surface so as to ensure the stability of the system. The system must in fact be placed in a safe and stable position, ensuring that its axis is vertical: it must not be in an inclined position.

2.1.1 Hydraulic connections

Make the connection at input to the system through the mouth on Face F marked "IN" in Fig.7 (suction connection). Then remove the respective cap with the aid of the accessory tool or with a screwdriver.

Make the connection at output from the system through the mouth on Face F marked "OUT" in Fig.8 (delivery connection). Then remove the respective cap with the aid of the accessory tool or with a screwdriver.

All the hydraulic connections of the system to the plant to which it can be connected are of the threaded female type 1" GAS, made of brass.



If you intend to connect the product to the plant with fittings that have a diameter larger than the normal 1" pipe (for example the ring nut in the case of fittings in 3 pieces), make sure that the 1" Gas male thread of the coupling protrudes at least 25mm from the above diameter (see Fig.8)

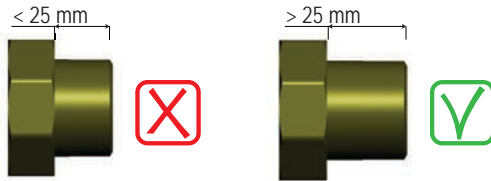

Figure 8

With reference to its position with respect to the water to be pumped, the installation of the system may be defined "above head" or "below head". In particular the installation is defined "above head" when the pump is placed at a level higher than the water to be pumped (e.g. pump on the surface and water in a well); vice versa it is "below head" when the pump is placed at a level lower than the water to be pumped (e.g. overhead cistern and pump below).



If the vertical installation of the system is of the "over head" type, it is recommended to fit a non-return valve in the suction section of the system; this is to allow the operation of loading the system (par. 2.1.2).



If the installation is of the "over head" type, install the suction pipe from the water source to the pump in such a way as to avoid the formation of goosenecks or siphons. Do not place the suction pipe above the pump level (to avoid the formation of air bubbles in the suction pipe). The suction pipe must draw at its entrance at a depth of at least 30cm below the water level and must be watertight along its whole length, as far as the entrance to the electropump.



The suction and delivery pipes must be fitted so that they do not exert any mechanical pressure on the pump.

2.1.2 Loading Operation

Installation above head and below head

Installation "above head" (par. 2.1.1): access the technical compartment and, with the aid of the accessory tool (Fig.3_point 5) or with a screwdriver, remove the filling cap (Fig.3_point 6). Fill the system with clean water through the loading door, taking care to let the air out. If the non-return valve on the suction pipe (recommended in paragraph 2.1.1) has been placed close to the system entry door, the quantity of water with which to fill the system should be 2.2 litres. It is recommended to fit the non-return valve at the end of the suction pipe (foot valve) so as to be able to fill it quickly too during the loading operation. In this case the quantity of water necessary for the loading operation will depend on the length of the suction pipe (2.2 litres + ...).

Installation "below head" (par. 2.1.1): if there are no check valves between the water deposit and the system (or if they are open), it loads automatically as soon as it is allowed to let out the trapped air. So slackening the filling cap (Fig.3_point 6) enough to vent the trapped air allows the system to load completely. You must survey the operation and close the loading

door as soon as the water comes out (however it is recommended to fit a check valve in the section of the suction pipe and to use it to control the loading operation with the cap open). Alternatively, in the case where the suction pipe is intercepted by a closed valve, the loading operation may be carried out in a similar way to the one described for installation over head.

2.2 - Horizontal Configuration

Remove the 4 support feet from the bottom tray of the packaging and screw them fully into their brass seats on face E. Put the system in place, taking into account the dimensions in Fig.9.

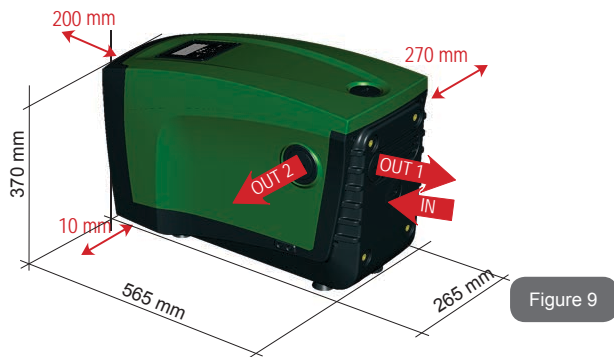

- The distance of at least 270mm between Face B of the system and an obstruction is recommended so as to be able to carry out maintenance on the non-return valve without disconnecting the system.
- The distance of at least 200mm between Face A of the system and an obstruction is recommended so as to be able to remove the door and gain access to the technical compartment.
- The distance of at least 10mm between Face D of the system and an obstruction is obligatory to let out the power supply cable.

If the surface is not flat, unscrew the foot that is not touching and adjust its height until it contacts the surface so as to ensure the stability of the

system. The system must in fact be placed in a safe and stable position, ensuring that its axis is vertical: it must not be in an inclined position.

2.2.1 Hydraulic connections

Make the connection at input to the system through the mouth on Face C marked "IN" in Fig.9 (suction connection). Then remove the respective cap with the aid of the accessory tool or with a screwdriver.

Make the connection at output from the system through the mouth on Face C marked "OUT 1" in Fig.9 and/or through the mouth on Face D marked "OUT 2" in Fig.9 (delivery connection). In this configuration either of the 2 mouths can be used as an alternative to the other (depending on the convenience of the installation), or simultaneously (dual delivery system). So remove the cap(s) from the door(s) you intend to use with the aid of the accessory tool or with a screwdriver.

All the hydraulic connections of the system to the plant to which it can be connected are of the threaded female type 1" GAS, made of brass.



See WARNING for Figure 8.

2.2.2 Orientation of the Interface Panel

The Interface Panel has been designed so that it can be oriented in the direction where it is most convenient for the user to read: its square shape allows it to be rotated from 90° to 90° (Fig.10).



Figure 10

- Disengage the 4 screws at the corners of the panel using the hex wrench provided with the accessory tool.
- Do not remove the screws, just disengage them from the thread on the product body.
- Be careful not to drop the screws into the system.
- Move the panel away, taking care not to pull on the signal transmission cable.
- Reposition the panel in its seat at the preferred angle taking care not to pinch the cable.
- Tighten the 4 screws with the wrench.

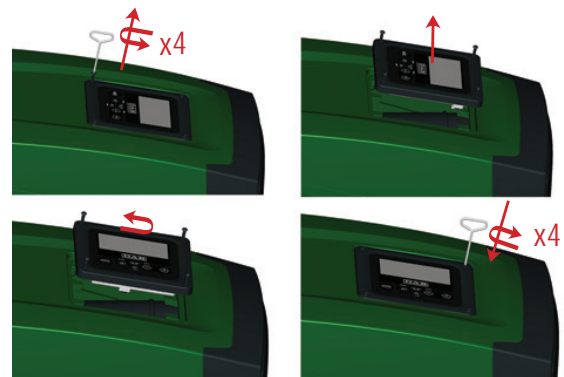

Figure 11

2.2.3 Loading Operation

Installation above head and below head

With reference to its position with respect to the water to be pumped, the installation of the system may be defined “above head” or “below head”. In particular the installation is defined “above head” when the pump is placed at a level higher than the water to be pumped (e.g. pump on the surface and water in a well); vice versa it is “below head” when the pump is placed at a level lower than the water to be pumped (e.g. overhead cistern and pump below).

Installation “above head”: with the aid of the accessory tool (Fig.3_point 5) and with a screwdriver, remove the filling cap which, for the horizontal configuration, is the one on Face F (Fig.1). Fill the system with clean water through the loading door, taking care to let the air out. The quantity of water with which to fill the system must be at least 1.5 litres. It is recommended to fit a non-return valve at the end of the suction pipe (foot valve) so as to be able to fill it quickly too during the loading operation. In this case the quantity of water necessary for the loading operation will depend on the length of the suction pipe (1.5 litres + ...). Installation “below head”: if there are no check valves between the water deposit and the system (or if they are open), it loads automatically as soon as it is allowed to let out the trapped air. So slackening the filling cap (Face F - Fig.3) enough to vent the air allows the system to load completely. To slacken the cap,

use the accessory tool (Fig.3_point 5) or a screwdriver. You must survey the operation and close the loading door as soon as the water comes out (however it is recommended to fit a check valve in the section of the suction pipe and to use it to control the loading operation with the cap loose). Alternatively, in the case where the suction pipe is intercepted by a closed valve, the loading operation may be carried out in a similar way to the one described for installation over head.

3 - COMMISSIONING



Maximum working pressure 8 bar.



The intake depth must not exceed 8m for e.sybox and 7 m for e.sybox30/50.

3.1 - Electrical Connections

To improve immunity to the possible noise radiated towards other appliances it is recommended to use a separate electrical duct to supply the product.



Attention: always respect the safety regulations!
Electrical installation must be carried out by an expert, authorised electrician, who takes on all responsibility.



The system must be correctly and safely earthed as required by the regulations in force.



The line voltage may change when the electropump is started. The line voltage may undergo variations depending on other devices connected to it and on the quality of the line.



The differential switch protecting the system must be correctly sized and must be of the "Class A" type. The automatic differential switch must be marked with the following two symbols:



The thermal magnetic circuit breaker must be correctly sized (see Electrical Characteristics)

3.2 Configuration of the Integrated Inverter

The system is configured by the manufacturer to satisfy the majority of installation cases, that is:

- operation at constant pressure;
- Set-Point (desired value of constant pressure): SP = 3.0 bar
- Reduction of pressure to restart: RP = 0.3 bar
- Anti-cycling function: Disabled

However, all these parameters and many others can be set by the user. There are many other operating modes and accessory functions. Thanks to the different possible settings and the availability of configurable input and output channels, it is possible to adapt the inverter operation to the requirements of various systems. See par. 5-6-7



For the definition of the parameters SP and RP, the pressure at which the system starts has the value:

$P_{start} = SP - RP$ For example: $3.0 - 0.3 = 2.7$ bar
in the default configuration

The system does not work if the utility is at a height higher than the equivalent in metres of water column of the P_{start} (consider 1 bar = 10 m water column): for the default configuration, if the utility is at a height of at least 27m the system does not start.

3.3 - Priming

The priming of a pump is the phase during which the machine attempts to fill the body and the suction pipe with water. If the operation is successful the machine can work regularly.

Once the pump has been filled (par. 2.1.2, 2.2.3) and the device has been configured (par. 3.2), it is possible to connect the electric power supply after having opened at least one utility on delivery.

The system starts and checks the presence of water in delivery for the first 10 seconds.

If a flow of water is detected in delivery, the pump is primed and starts its regular work. This is the typical case of installation below head (par. 2.1.2, 2.2.3). The utility opened in delivery from which the pumped water is coming out can be closed.

If a regular flow in delivery is not detected after 10 seconds, the system asks for confirmation to enter the priming procedure (typical case of installation above head par. 2.1.2, 2.2.3). Or:

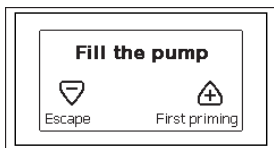

When “+” is pressed the pump enters the priming procedure: it starts working for a maximum time of 5 minutes during which the safety block for dry operation is not tripped. The priming time depends on various parameters, the most influential of which are the depth of the water level from which it is drawing, the diameter of the suction pipe, the water-tightness of the suction pipe. On condition that a suction pipe is used that is no smaller than 1” and that it is well sealed (with no holes or joins from which it can take in air), the product has been studied to manage to prime in water conditions up to 8m in depth for e.sybox and 7 m for e.sybox 30/50 in a time of less than 5 minutes. As soon as the product detects a regular flow in delivery, it leaves the priming procedure and starts its regular work. The utility opened in delivery from which the pumped water is coming out can be closed. If

after 5 minutes of the procedure the product is still not primed, the interface display sends a failure message. Disconnect the power supply, load the product adding new water, wait 10 minutes and repeat the procedure from the moment you put the plug in the socket.

Press “-“ to confirm that you do not want to start the priming procedure. The product remains in alarm status

Operation

Once the electropump is primed, the system starts regular operation according to the configured parameters: it starts automatically when the tap is turned on, supplies water at the set pressure (SP), keeps the pressure constant even when other taps are turned on, stops automatically after time T2 once the switching off conditions are reached (T2 can be set by the user, factory value 10 sec).

4 - PROTECTION SYSTEMS

The device is equipped with protection systems to preserve the pump, the motor, the supply line and the inverter. If one or more protections trip, the one with the highest priority is immediately notified on the display. Depending on the type of error the motor may stop, but when normal conditions are restored the error status may be cancelled immediately or only after a certain time, following an automatic reset.

In the case of blockage due to water lack (BL), blockage due to motor overload (OC), blockage due to direct short circuit between the motor phases (SC), you can try to exit the error conditions manually by simultaneously pressing and releasing the + and – keys. If the error condition remains, you must take steps to eliminate the cause of the fault.

In the event of blocking due to one of the internal errors E18, E19, E20, E21 it is necessary to wait 15 minutes with the machine powered until the blocked status is automatically reset.

Alarm in the fault log	
Display indication	Description
PD	Irregular switching off
FA	Problems in the cooling system

Table 1: Alarms

Blockage conditions	
Display indication	Description
PH	Cutout due to pump overheating
BL	Blockage due to water lack
BP1	Blockage due to reading error on the internal pressure sensor
PB	Blockage due to supply voltage outside specifications
OT	Blockage due to overheating of the power stages
OC	Blockage due to motor overload
SC	Blockage due to short circuit between the motor phases
ESC	Blockage due to short circuit to earth
HL	Hot liquid
NC	Blockage due to motor disconnected
Ei	Blockage due to i-th internal error
Vi	Blockage due to i-th internal voltage out of tolerance
EY	Block for cyclicity abnormal detected on the system

Table 2: Indications of blockages

4.1 - Description of blockages

4.1.1 - “BL” Anti Dry-Run (Protection against dry running)

In the case of lack of water the pump is stopped automatically after the

time TB. This is indicated by the red “Alarm” led and by the letters “BL” on the display.

After having restored the correct flow of water you can try to leave the protective block manually by pressing the “+” and “-“ keys simultaneously and then releasing them.

If the alarm status remains, or if the user does not intervene by restoring the flow of water and resetting the pump, the automatic restart will try to restart the pump.



If the parameter SP is not correctly set, the protection against water lack may not work correctly.

4.1.2 - Anti-Cycling (Protection against continuous cycles without utility request)

If there are leaks in the delivery section of the plant, the system starts and stops cyclically even if no water is intentionally being drawn: even just a slight leak (a few ml) can cause a fall in pressure which in turn starts the electropump.

The electronic control of the system is able to detect the presence of the leak, based on its recurrence.

The Anti-Cycling function can be excluded or activated in Basic or Smart mode (par 7.6.12).

In Basic mode, once the condition of recurrence is detected the pump stops and remains waiting to be manually reset. This condition is communicated to the user by the lighting of the red “Alarm” led and the appearance of the word “ANTICYCLING” on the display. After the leak has been removed, you can manually force restart by simultaneously pressing and releasing the “+” and “-“ keys.

In Smart mode, once the leak condition is detected, the parameter RP is increased to decrease the number of starts over time.

4.1.3 - Anti-Freeze (Protection against freezing of water in the system)

The change of state of water from liquid to solid involves an increase in volume. It is therefore essential to ensure that the system does not remain full

of water with temperatures close to freezing point, to avoid breakages of the system. This is the reason why it is recommended to empty any electropump that is going to remain unused during the winter. However, this system has a protection that prevents ice formation inside by activating the electropump when the temperature falls to values close to freezing point. In this way the water inside is heated and freezing prevented.



The Anti-Freeze protection works only if the system is regularly fed: with the plug disconnected or in the absence of current the protection cannot work.

However, it is advised not to leave the system full during long periods of inactivity: drain the system accurately through the drainage cap (Fig.1 Face E) and put it away in a sheltered place.

4.1.4 - "BP1" Blockage due to fault of the internal pressure sensor

If the device detects a fault in the pressure sensor the pump remains blocked and the error signal "BP1" is given. This status begins as soon as the problem is detected and ends automatically when correct conditions have been restored.

4.1.5 - "PB" Blockage due to supply voltage outside specifications

This occurs when the allowed line voltage at the supply terminal assumes values outside the specifications. It is reset only automatically when the voltage at the terminal returns within the allowed values.

4.1.6 - "SC" Blockage due to short circuit between the motor phases

The device is provided with protection against the direct short circuit which may occur between the motor phases. When this blockage is indicated you can attempt to restore operation by simultaneously holding down the + and – keys, but this will not have any effect until 10 seconds have passed since the moment the short circuit occurred.

4.2 - Manual reset of error conditions

In error status, the user can cancel the error by forcing a new attempt, pressing and then releasing the + and – keys.

4.3 - Self-reset of error conditions

For some malfunctions and blockage conditions, the system attempts automatic self-reset.

The auto self-reset procedure concerns in particular:

- "BL" Blockage due to water lack
- "PB" Blockage due to line voltage outside specifications
- "OT" Blockage due to overheating of the power stages
- "OC" Blockage due to motor overload
- "BP" Blockage due to fault of the pressure sensor

For example, if the system is blocked due to water lack, the device automatically starts a test procedure to check whether the machine is really left definitively and permanently dry. If during the sequence of operations an attempted reset is successful (for example, the water comes back), the procedure is interrupted and normal operation is resumed.

Table 21 shows the sequences of the operations performed by the device for the different types of blockage.

Automatic resets of error conditions		
Display indication	Description	Automatic reset sequence
BL	Blockage due to water lack	<ul style="list-style-type: none"> - One attempt every 10 minutes for a total of 6 attempts - One attempt every hour for a total of 24 attempts - One attempt every 24 hours for a total of 30 attempts

PB	Blockage due to line voltage outside specifications	- It is reset when it returns to a specific voltage
OT	Blockage due to overheating of the power stages	-It is reset when the temperature of the power stages returns within the specifications.
OC	Blockage due to motor overload	- One attempt every 10 minutes for a total of 6 attempts - One attempt every hour for a total of 24 attempts - One attempt every 24 hours for a total of 30 attempts

Table 3: Self-reset of blockages

5 - INVERTER ELECTRONIC CONTROL AND USER INTERFACE



The inverter makes the system work at constant pressure. This regulation is appreciated if the hydraulic plant downstream from the system is suitably sized. Plants made with pipes with too small a section introduce load losses that the equipment cannot compensate; the result is that the pressure is constant on the sensors but not on the utility.



Plants that are excessively deformable can create the onset of oscillations; if this occurs, the problem can be solved by adjusting the control parameters "GP" and "GI" (see par 7.6.4 - GP: Proportional gain coefficient and 7.6.5 - GI: Integral gain coefficient).

5.1 - Operation with control unit

e.sybox, alone or in a pumping unit, may be connected by means of wireless communication to a remote unit referred to below as a control unit. Depending on the model, the control unit offers a variety of functions.

The possible control units are:

- e.sylink

Combining one or more e.syboxes with a control unit allows the use of:

- Digital inputs
- Relay outputs
- Remote pressure sensor
- Ethernet network connection

Below, the combination of functions listed above, made available by the various types of control unit, will be referred to as "control unit functions"

5.1.1 - Functions made available by control units

The functions made available are specified in Table 4, Functions made available by control units

Functions	e.sylink
Opto-isolated digital inputs	●
Output relay with NO contact	●
Remote pressure sensor	●
Network connection	

Tab. 4: Functions made available by control units

5.1.2 - Electrical connections of utility inputs and outputs

See control unit manual.

5.1.3 - Safety mode operation

When using the input or remote sensor functions, in the event of a communications downnage or control unit error, the e.sysbox and control unit will switch to safety mode, adopting the configuration considered least damaging. When safety mode comes into operation, a flashing icon showing a cross inside a triangle appears on the display.

The way in which the e.sysbox responds to a communications downnage is explained in the table below.

e.sybox setting	e.sybox response			
	No control unit associated	Control unit associated		
		Communication with control unit		No communication with control unit, or control unit error Safety mode
	Function activated (by means of input or menu)	Function not activated (by means of input or menu)		
In=0 Input function disabled	No action	No action	No action	No action
In⁽²⁾=1, 2 Low water level indicated by float switch	No action	System in stop status F1	No action	System in stop status ⁽¹⁾
in⁽²⁾=3, 4 Pauxn auxiliary setpoint	No action	Activation of corresponding auxiliary setpoint	No action	Activation of lowest auxiliary setpoint pressure set
in⁽²⁾=5, 6 Disable system	No action	System in stop status F3	No action	System in stop status ⁽¹⁾
in⁽²⁾ =7, 8 Disable system + fault and warning reset	No action	System in stop status F3 + fault and warning reset	No action	System in stop status ⁽¹⁾
in =9 Fault and warning reset	No action	Fault and warning reset	No action	No action

in⁽²⁾=10, 11, 12, 13 Kiwa function (low input pressure signal)	No action	System in stop status F4	No action	System in stop status ⁽¹⁾
PR=0 Remote pressure sensor disabled	No action	No action	No action	No action
PR=1 Use of remote pressure sensor	No action	Setpoint on remote sensor	No action	Remote setpoint ignored

Tab.5 Triggering of safety mode

⁽¹⁾ The activation of the function relating to this box + any other function in safety mode triggers a system stop. In this case, the system displays the highest priority stoppage cause.

⁽²⁾ The numbers separated by commas indicate the possible setting values for the function concerned

Instead, as regards the control unit, if there is a loss of communication it lights relay 1 depending on the settings of O1 (see tab 20), considering the lack of communication an error condition.

5.1.4 - Control unit function setup

The default value of all the inputs and the remote pressure sensor is DISABLE, so before they can be used, they must be activated by the user; see point 7.6.15 - Setup of auxiliary digital inputs IN1, IN2, IN3, IN4, pressure sensor point 7.5.6 - PR: Remote pressure sensor.

The outputs are enabled by default, see output functions point 7.6.16 - Setup of outputs OUT1, OUT2.

If no control unit has been associated, the input, output and remote pressure sensor functions are ignored and have no effect, regardless of their setups.

The control unit parameters (inputs, outputs and pressure sensors) can be set even if the connection is down or even not made.

If the control unit is associated (it is included in the e.sybox's wireless network) but is not present or not visible due to problems, when the parameters related to these functions are set at a value other than disable they blink to indicate that they will not be able to fulfil their functions.

5.1.5 - Association and disassociation of e.sybox and control unit

The procedure for associating a control unit to an e.sybox is the same as for associating an e.sybox:

locate the AS page of the installer menu and hold down the "+" key for 5 sec., until the blue LED blinks (whether the e.sybox is stand-alone or in a group). After this, press the ► key for 5 sec. until the blue communication LED starts to blink. As soon as the connection has been established, the LED becomes steady and the e.sylink symbol appears on the AS page of the e.sybox.

The procedure for disassociating the e.sylink is the same as for the e.sybox: locate the AS page of the installer menu and hold down the "-" key for 5 sec; this will eliminate all the wireless connections present.

6 - THE KEYPAD AND THE DISPLAY



Figure 12: Aspect of the user interface

The user interface is composed of a keypad with 128x240 pixel LCD display and with POWER, COMM, ALARM warning leds as can be seen in Figure 12.

The display shows the values and the statuses of the device, with indications on the functionality of the various parameters.

The functions of the keys are summed up in Table 6.

	<p>The MODE key allows you to move on to the next items in the same menu. Holding it down for at least 1 sec allows you to skip to previous menu item.</p>
	<p>The SET key allows you to leave the current menu.</p>



	Decreases the current parameter (if it is an editable parameter).
	Increases the current parameter (if it is an editable parameter).

Table 6: Key functions

Holding down the “+” key or the “-” key allows the automatic increase/decrease of the parameter selected. After the “+” key or the “-” key has been held down for 3 seconds, the automatic increase/decrease speed increases.



When the + key or the - key is pressed the selected value is modified and saved immediately in the permanent memory (EEPROM). If the machine is switched off, even accidentally, in this phase it does not cause the loss of the parameter that has just been set.

The SET key is only for leaving the current menu and is not necessary for saving the changes made. Only in particular cases described in chapter 0 are some values updated by pressing “SET” or “MODE”.

Warning leds

- Power

White led. Lit with a fixed light when the machine is powered. Blinking when the machine is disabled (see par. 5.5).

- Alarm

Red led. Lit with a fixed light when the machine is blocked by an error.

- Communication

Blue led. Lit with a fixed light when communication wireless is used and is working correctly. It blinks with a slow frequency if,

when configured to work in communication mode, communication is not available, is not detected, or there are problems. It blinks with a high frequency during association with other wireless devices. Off if communication is not used.

Menus

The complete structure of all the menus and of all the items of which they are composed is shown in Table 9.

Access to the menus

The various menus can be accessed from the main menu in two ways:

- 1 - Direct access with a combination of keys
- 2 - Access by name with a drop-down menu

6.1 Direct Access with a Combination of Keys

The desired menu can be accessed directly by pressing simultaneously the appropriate combination of keys for the required time (for example MODE SET to enter the Setpoint menu) and the various items in the menu are scrolled with the MODE key.

Table 7 shows the menus that can be reached with the combinations of keys.





















MENU NAME	DIRECT ACCESS KEYS	HOLD-DOWN TIME
User		On releasing the button
Monitor	 	2 Sec
Setpoint	 	2 Sec
Manual	  	5 Sec
Installer	  	5 Sec
Technical assistance	  	5 Sec
Reset factory values	 	2 sec after switching on appliance
Reset	   	2 Sec

Table 7: Access to the menus

<i>Reduced menu (visible)</i>			<i>Extended menu (direct access or password)</i>			
Main Menu	User Menu mode	Monitor Menu set-minus	Setpoint Menu mode-set	Manual Menu set-minus-plus	Installer Menu mode-set-minus	Tech. Assist. Menu mode-set-plus
MAIN (Main Page)	STATUS RS Revs per minute	CT Contrast	SP Setpoint pressure	STATO RI Speed setting	RP Decrease pressure for restart	TB Block time for water lack.
Menu Selection	VP Pressure	BK Back lighting	P1 Auxiliary setpoint 1	VP Pressure	OD Type of plant	T1 Low pr delay
	VF Display of flow	TK Backlighting switch-on time	P2 Auxiliary setpoint 2	VF Display of flow	AD Address Configuration	T2 Delay in switching off
	PO Power absorbed by pump	LA Language	P3 Auxiliary setpoint 3	PO Power absorbed by pump	MS Measuring system	GP Proportional gain.
	C1 Pump phase current	TE Dissipator temperature	P4 Auxiliary setpoint 4	C1 Pump phase current	AS Wireless Devices	GI Integral gain
	Hours switched on			RS Revs per minute	PR Remote pressure sensor	RM Maximum speed
	Working hours			TE Dissipator temperature		NA Active devices
	Number of starts					NC Max. simultaneous devices
	PI Power histogram					IC Device configuration
	Multi-pump system					ET Max. switching time
	Output flow meter					
	VE Informazioni HW e SW					

	FF Fault & Warning (Log)					AY Anti Cycling
						AE Anti-blocking
						AF AntiFreeze
						I1 Function input 1
						I2 Function input 2
						I3 Function input 3
						I4 Function input 4
						O1 Function output 1
						O2 Function output 2
						FW Firmware update
						RF Reset faults and warnings
						PW Modify Password

Key	
Identifying colours	Modification of parameters in multi-pump assemblies
	Set of sensitive parameters. These parameters must be aligned so that the multi-pump system can start. The modification of one of these on any devices results in automatic alignment on all the other devices without any question.
	Parameters of which the alignment is allowed in facilitated mode by only one device, broadcasting it to all the others. It is tolerated that they may be different from one device to another.
	Setting parameters that are significant only locally.
	Read-only parameters.

Table 8: Menu structure

6.2 - Access by name with a drop-down menu

The selection of the various menus is accessed by name. From the main menu you access menu selection by pressing either of the + or – keys.

The names of the menus that can be accessed appear on the menu selection page and one of the menus is highlighted by a bar (see Figure 14). Shift the highlighting bar using the + and – keys to select the menu you want and enter it by pressing MODE.

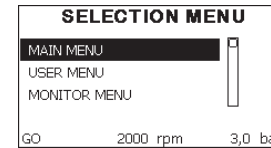

Figure 13: Selection of the drop-down menus

The items available are MAIN, USER, MONITOR, followed by a fourth item, EXTENDED MENU; this item allows the number of menus displayed to be extended. When EXTENDED MENU is selected a pop-up appears asking you to type in an access key (PASSWORD). The access key (PASSWORD) coincides with the combination of keys used for direct access (as in Table 8) and allows the extended display of the menus from the menu corresponding to the access key to all those with a lower priority. The order of the menus is: User, Manual Setpoint, Manual, Installer, Technical Assistance.

When an access key is selected, the menus released remain available for 15 minutes or until they are disabled manually by means of the item “Hide forward menu” which appears on the menu selection when using an access key.

Figure 14 shows an operating diagram for selecting the menus.

The menus are in the centre of the page, from the right you reach them by means of direct selection with a combination of keys, while from the left you reach them by means of the selection system with drop-down menu.

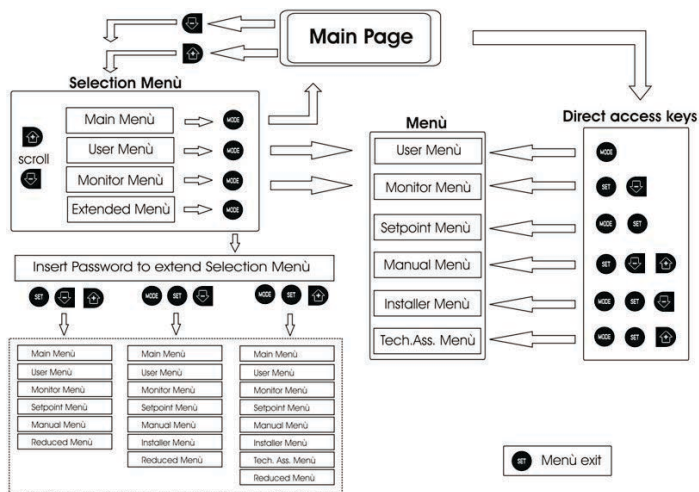

Figure 14: Diagram of possible menu accesses

6.3 - Structure of the menu pages

When switched on, some presentation pages are displayed showing the name of the product and the logo, after which the main menu appears. The name of each menu, whichever it may be, is always at the top of the display.

The following always appear on the main page:

Status: operating status (e.g. standby, go, Fault, input functions)

Revs per minute: value in [rpm]

Pressure: value in [bar] or [psi] depending on the set unit of measure.

Power: value in [kW] of the power absorbed by the device.

If the case occurs the following may appear:

Fault indications

Warning indications

Indications of the functions associated with the inputs

Specific icons

The error conditions are indicated in Table 2, page 76. The other displays are indicated in Table 9.

Error or status conditions shown on the main page	
Identifying code	Description
GO	Motor running
SB	Motor stopped
DIS	Motor status manually disabled
F1	Float function status / alarm
F3	System disable function status / alarm
F4	Low pressure signal function status / alarm
P1	Operating status with auxiliary setpoint 1
P2	Operating status with auxiliary setpoint 2
P3	Operating status with auxiliary setpoint 3
P4	Operating status with auxiliary setpoint 4
Com. icon with number	Operating status in multi-pump communication with the address indicated
Com. icon with E	Error status of communication in the multi-pump system
EE	Writing and reading the factory settings on EEPROM
WARN. Low voltage	Warning due to lack of supply voltage

Table 9: Status and error messages on the main page

The other menu pages vary with the associated functions and are described later by type of indication or setting. Once you have entered any menu, the bottom of the page always shows a summary of the main operating parameters (running status or any fault, current speed and pressure). This allows a constant view of the machine's fundamental parameters.



Figure 15: Display of a menu parameter

Indications on the status bar at the bottom of each page	
Identifying code	Description
GO	Motor stopped
SB	Motor stopped
Disable	Motor status manually disabled
rpm	Motor revs per minute
bar	Plant pressure
FAULT	Presence of an error preventing operation of the electropump

Table 10: Indications on the status bar

The following may appear on the pages that show parameters: numerical values and units of measure of the current item, values of other parameters linked to the setting of the current item, graphic bar, lists; see Figure 15.

6.4 - Blocking parameter setting by Password

The device has a password-enabled protection system. If a password is set, the parameters of the device will be accessible and visible but it will not be possible to change them.

The password management system is in the “technical assistance” menu and is managed by means of the parameter PW

6.5 - Enabling and disabling the motor

In normal operating conditions, pressing and then releasing both the “+” and “-” keys causes the blocking/release of the motor (self-holding even after switching off). If there is a fault alarm, the operation described above resets the alarm.

When the motor is disabled this status is shown by the blinking white LED. This command can be activated from any menu page except RF and PW.

7 - MEANING OF THE INDIVIDUAL PARAMETERS

7.1 - User Menu

From the main menu, pressing the MODE key (or using the selection menu and pressing + o -), gives access to the USER MENU. In the menu the MODE key allows you to scroll through the various menu pages. The values shown are the following.

7.1.1 - Status:

Displays the pump status.

7.1.2 - RS: Rotation speed display

Motor rotation speed in rpm.

7.1.3 - VP: Pressure display

Plant pressure measured in [bar] or [psi] depending on the measuring system used.

7.1.4 - VF: Flow display

Displays the instantaneous flow in [litres/min] or [gal/min] depending on the set measuring system.

7.1.5 - PO: Absorbed power display

Power absorbed by the electropump in [kW].

A flashing round symbol may appear under the symbol of the measured power PO. This symbol indicates the pre-alarm for exceeding the allowed maximum power

7.1.6 - C1: Phase current display

Motor phase current in [A].

A flashing round symbol may appear under the symbol of the phase current C1. This symbol indicates the pre-alarm for exceeding the allowed maximum current. If it flashes at regular intervals it means that the motor overload protection is about to trip and it will very probably go into protection status

7.1.7 - Operating hours and number of starts

Indicates on three lines the hours that the device has been powered up, the pump working hours and the number of starts of the motor.

7.1.8 - PI: Power histogram

A histogram of the power delivered is displayed on 5 vertical bars. The histogram indicates how long the pump has been on at a given power level. On the horizontal axis are the bars at the various power levels; on the vertical axis, the time for which the pump has been on at the specific power level (% of the time with respect to the total).



Figura 16: Power histogram display

7.1.9 - Multi-pump system

Displays the system status when in the presence of a multi-pump installation. If communication is not present, an icon depicting communication absent or interrupted is displayed. If there are several devices connected to one another, an icon is shown for each of them. The icon has the symbol of a pump under which are characters indicating the pump status. Depending on the operating status it will display as in Table 11.

System display		
Status	Icon	Status information under the icon
Motor running	Symbol of pump turning	speed in three figures
Motor stopped	Symbol of static pump	SB
Device faulty	Symbol of static pump	F

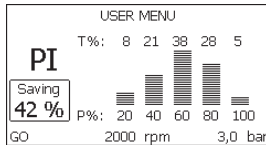
Table 11: View of the multi-pump system

If the device is configured as reserve the icon depicting the pump is dark in colour, the display remains similar to Table 8 with the exception that, if the motor is stopped, it shows F instead of SB.

7.1.10 - Output flow meter

The page shows two flow meters. The first shows the total output flow delivered by the machine. The second shows a partial count and can be reset by the user.

The partial count can be reset from this page, by holding down the “ - ” button for 2 sec.

7.1.11 - VE: Version display

Hardware and software version with which the appliance is equipped.

7.1.12- FF: Fault log display

Chronological display of the faults that have occurred during system operation.

Under the symbol FF appear two numbers x/y indicating respectively the

fault displayed and the total number of faults present; to the right of these numbers is an indication of the type of fault displayed.

The + and – keys scroll through the list of faults: pressing the – key goes back through the log and stops at the oldest fault present, pressing the + key goes forward in the log and stops at the most recent fault.

The faults are displayed in chronological order starting from the one that appeared farthest back in time $x=1$ to the most recent $x=y$. The maximum number of faults that can be shown is 64; when that number is reached, the log starts to overwrite the oldest ones.

This item on the menu displays the list of faults, but does not allow reset. Reset can be carried out only with the dedicated control from item RF on the TECHNICAL ASSISTANCE MENU.

The fault log cannot be deleted with a manual reset, by switching off the appliance, or by resetting the factory values, unless the procedure described above has been followed.

7.2 - Monitor Menu

From the main menu, by holding down simultaneously for 2 sec the keys “SET” and “-” (minus), or using the selection menu and pressing + or -, you can access the MONITOR MENU.

In this menu, by pressing the MODE key, the following values are displayed in sequence

7.2.1 - CT: Display contrast

Adjusts the display contrast.

7.2.2 - BK: Display brightness

Adjusts the backlighting of the display on a scale from 0 to 100.

7.2.3 - TK: Backlight switch-on time

Sets the time that the backlight is lit since the last time a key was pressed. Values allowed: ‘0’ always off; from 20 sec to 10 min or ‘always on’.

When the backlight is off, the first time any key is pressed has the sole effect of restoring the backlighting.

7.2.4 - LA: Language

Display in one of the following languages:

- Italian
- English
- French
- German
- Spanish
- Dutch
- Swedish
- Turkish
- Slovak
- Romanian
- Russian

7.2.5 - TE: Dissipator temperature display

7.3 - Setpoint Menu

From the main menu, hold down simultaneously the “MODE” and “SET” keys until “SP” appears on the display (or use the selection menu pressing + or -).

The + and – keys allow you respectively to increase and decrease the plant boosting pressure.

Press SET to leave this menu and return to the main menu.

The adjustment range is 1-6 bar (14-87 psi) for e.sybox and 1-4 bar for e.sybox 30/50 (14-58 psi).

7.3.1 - SP: Setting the setpoint pressure

Pressure at which the plant is pressurised if there are no active auxiliary pressure regulating functions.

7.3.2 - Setting the auxiliary pressures

The device has the possibility of varying the setpoint pressure according to the status of the inputs, up to 4 auxiliary pressures can be set for a total of 5 different setpoints. For the electrical connections refer to the control unit manual; for the software settings see paragraph 7.6.15.3 - Setting the auxiliary point input function.



If several auxiliary functions associated with several inputs are active at the same time, the device will set the lowest pressure of all the active ones.



The auxiliary setpoints can be used only through the control unit.

7.3.2.1 - P1: Setting the auxiliary setpoint 1

Pressure at which the system is pressurised if the auxiliary setpoint function is activated on input 1.

7.3.2.2 - P2: Setting the auxiliary setpoint 2

Pressure at which the system is pressurised if the auxiliary setpoint function is activated on input 2.

7.3.2.3 - P3: Setting the auxiliary setpoint 3

Pressure at which the system is pressurised if the auxiliary setpoint function is activated on input 3.

7.3.2.4 - P4: Setting the auxiliary setpoint 4

Pressure at which the system is pressurised if the auxiliary setpoint function is activated on input 4.



The pump restarting pressure is linked not only to the set pressure (SP, P1, P2, P3, P4) but also to RP. RP expresses the decrease in pressure, with respect to "SP" (or to an auxiliary setpoint if activated), caused by the pump starting.

For example:

SP = 3,0 [bar]; RP = 0,5 [bar]; no active auxiliary setpoint function-

During normal operation the system is pressurised at 3.0 [bar].

The electropump restarts when the pressure falls below 2.5 [bar].



Setting a pressure (SP, P1, P2, P3, P4) that is too high for the pump performance may cause false water lack errors BL; in these cases lower the set pressure

7.4 - Manual Menu

From the main menu, hold down simultaneously the "SET" and "+" and "-" keys until the manual menu page appears (or use the selection menu pressing + or -).

The menu allows you to view and modify various configuration parameters: the MODE key allows you to scroll through the menu pages, the + and - keys allow you respectively to increase and decrease the value of

the parameter concerned. Press SET to leave this menu and return to the main menu.

Entering the manual menu by pressing the SET + - keys puts the machine into forced STOP condition. This function can be used to force the machine to stop.

In the main menu, irrespective of the parameter displayed, it is always possible to perform the following controls:

Temporary starting of the electropump.

Pressing the MODE and + keys at the same time causes the pump to start at speed RI and this running status remains as long as the two keys are held down.

When the pump ON of pump OFF command is given, a communication appears on the display.

Starting the pump

Holding down the MODE - + keys simultaneously for 2 sec. causes the pump to start at speed RI. The running status remains until the SET key is pressed. The next time the SET key is pressed the pump leaves the manual menu.

When the pump ON of pump OFF command is given, a communication appears on the display.

In case of operation in this mode for more than 5' with no flow of liquid, an alarm overheating alarm will be triggered, with the error PH shown on the display.

Once the PH error condition is no longer present, the alarm will be reset automatically only. The reset time is 15'; if the PH error occurs more than 6 times consecutively, the reset time increases to 1h. Once it has reset further to this error, the pump will remain in stop status until the user restarts it using the "MODE" "-" "+" keys.

7.4.1 - Status:

Displays the pump status.

7.4.2 - RI: Speed setting

Sets the motor speed in rpm. Allows you to force the number of revolutions at a predetermined value.

7.4.3 - VP: Pressure display

Plant pressure measured in [bar] or [psi] depending on the measuring system used.

7.4.4 - VF: Flow display

Displays the flow in the chosen unit of measure. The measuring unit may be [l/min] or [gal/min] vedi par. 7.5.4 - MS: Measuring system.

7.4.5 - PO: Absorbed power display

Power absorbed by the electropump in [kW].

A flashing round symbol may appear under the symbol of the measured power PO. This symbol indicates the pre-alarm for exceeding the allowed maximum power.

7.4.6 - C1: Phase current display

Motor phase current in [A].

A flashing round symbol may appear under the symbol of the phase current C1. This symbol indicates the pre-alarm for exceeding the allowed maximum current. If it flashes at regular intervals it means that the motor overload protection is about to trip and it will very probably go into protection status.

7.4.7 - RS: Rotation speed display

Motor rotation speed in rpm.

7.4.8 - TE: Dissipator temperature display

7.5 - Installer Menu

From the main menu, hold down simultaneously the "MODE" and "SET" and "-" keys until the first parameter of the installer menu appears on the display (or use the selection menu pressing + or -). The menu allows you to view and modify various configuration parameters: the MODE key allows you to scroll through the menu pages, the + and - keys allow you respectively to increase and decrease the value of the parameter concerned. Press SET to leave this menu and return to the main menu.

7.5.1 - RP: Setting the pressure fall to restart

Expresses the fall in pressure with respect to the SP value which causes restarting of the pump.

For example if the setpoint pressure is 3.0 [bar] and RP è 0.5 [bar] the pump will restart at 2.5 [bar].

RP can be set from a minimum of 0.1 to a maximum of 1 [bar]. In particular conditions (for example in the case of a setpoint lower than the RP) it may be limited automatically.

To assist the user, on the RP setting page the actual restarting pressure also appears highlighted under the RP symbol, see Figure 17.



Figura 17: Setting the restart pressure

7.5.2 - OD: Type of plant

VPossible values 1 and 2 referring to a rigid system and an elastic system. The device leaves the factory with mode 1 suitable for the majority of systems. In the presence of swings in pressure that cannot be stabilised by adjusting the parameters GI and GP, change to mode 2.

IMPORTANT: The regulating parameters GP and GI also change in the two configurations. In addition the GP and GI values set in mode 1 are stored in a different memory from the GP and GI values set in mode 2. So, for example, when passing to mode 2, the GB value of mode 1 is replaced by the GB value of mode 2 but it is kept and will reappear again when returning to mode 1. The same value shown on the display has a different weight in one mode or in the other because the control algorithm is different.

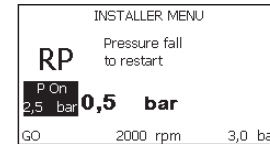
7.5.3 - AD: Address configuration

This is significant only in a multi-pump connection. Set the communication address to be assigned to the device. The possible values are: automatic (default) or manually assigned address.

The addresses set manually can have values from 1 to 4. The configura-

tion of the addresses must be the same for all the devices that make up the group: either all automatic or all manual. Setting the same addresses is not allowed.

Both in the case of assigning mixed addresses (some manual and some automatic) and in the case of duplicate addresses, an error signal is given. The error signal is given by displaying a flashing E in the place of the machine address.

If the chosen assignment is automatic, whenever the system is switched on addresses are assigned that may be different from the previous time, but this does not affect correct operation.

7.5.4 - MS: Measuring system

Set the measuring system, choosing between metric and imperial units. The quantities displayed are shown in Table 12.

NOTE: The flow in English-speaking units (gal/min) is indicated adopting a conversion factor of 1 gal = 4.0 litres, corresponding to the metric gallon.

Units of measurement displayed		
Quantity	Metric units	Imperial units
Pressure	bar	psi
Temperature	°C	°F
Flow rate	l / min	gal / min

Table 12: Measuring system

7.5.5 - AS: Association of devices

Allows connection/disconnection with the following devices

- e.sy Other e.sybox pump for operation in a pump set composed of max 4 elements
- e.sylink e.sylink input output control unit

- DEV Any other compatible devices

The icons of the various connected devices are displayed on page AS with below an identifying acronym and the respective reception power.

An icon lit with a fixed light means that the device is connected and working correctly; a stroked through icon means the device is configured as part of the network but is not found.



All the devices present over the air are not displayed on this page but only the devices that have been associated with our network. Seeing only the devices in your own network allows the operation of several similar networks existing within the radius of action of the wireless without creating ambiguity; in this way the user does not see the elements that do not belong to his pumping system.

From this menu page it is possible to associate and disassociate an element from your personal wireless network.

When the machine starts the AS menu item does not show any connection because no device is associated. In these conditions the message "No Dev" is shown and the COMM led is off. Only an action by the operator can allow devices to be added or removed with the operations of association and disassociation.

Association of devices

Pressing '+' for 5 sec puts the machine into the mode where it searches for wireless association, communicating this status by the blinking of the COMM leds at regular intervals. As soon as two machines in a working communication range are put into this status, if possible, they are associated with each other. If the association is not possible for one or both machines, the procedure ends and a pop-up appears on each machine saying "association not possible". An association may not be possible because the device you are trying to associate is already present in the maximum number or because the device to be associated is not recognised. In the last case repeat the procedure from the start.

The search status for association remains active until the device to be associated is detected (irrespective of the result of association); if not device can be seen within the space of 1 minutes, the machine automatically leaves association status. You can leave the search status for wireless

association at any time by pressing SET or MODE.

IMPORTANT: Once the association has been made between 2 or more devices, a pop-up appears on the display asking you to extend the configuration. This happens in the case where the devices have different configuration parameters (e.g. setpoint SP, RP etc.). Pressing + on a pump extends the configuration of that pump to the other associated pumps. When the + key is pressed pop-ups appear with the message "Wait...", and when this message is finished the pumps will start to work regularly with the sensitive parameters aligned; refer to paragraph 9.4.5 for further information.

Disassociation of devices

To dissociate a device belonging to an existing group, go to page AS (installer menu) of the device itself and press the – key for at least 5 seconds. After this operation all the icons related to the connected devices will be replaced the message "No Dev" is shown and the COMM led will remain off.

Replacing devices

To replace a device in an existing group it is sufficient to dissociate the device to be replaced and to associate the new device as described in the procedures above.

If it is not possible to dissociate the element to be replaced (faulty or not available), you will have to carry out the disassociation procedure for each device and create a new group.

7.5.6 - PR: Remote pressure sensor

The PR parameter is used to select a remote pressure sensor.

The default setting is with no sensor present.

In order to execute its intended functions, the remote sensor must be connected to a control unit, which in turn must be associated to the e.sybox, see point 5.1 - Operation with control unit

As soon as a connection is established between the e.sybox and control unit and the remote pressure sensor has been connected, the sensor starts operating. When the sensor is active, the display shows an icon of a stylised sensor with a P inside it.

The remote pressure sensor operates in synergy with the internal sensor so that the pressure never falls below the setpoint pressure in either of the two points in the system (internal and remote sensors). This allows compensation for any pressure drops.

NOTE: in order to maintain the setpoint pressure in the point with lower pressure, the pressure in the other point may be higher than the setpoint pressure.

7.6 - Technical Assistance Menu

Advanced settings to be made only by skilled personnel or under the direct control of the service network.

From the main menu, hold down simultaneously the "MODE" and "SET" keys until "SP" appears on the display (or use the selection menu pressing + or -). The menu allows you to view and modify various configuration parameters: the MODE key allows you to scroll through the menu pages, the + and – keys allow you respectively to increase and decrease the value of the parameter concerned. Press SET to leave this menu and return to the main menu.

7.6.1 - TB: Water lack blockage time

Setting the reaction time of the water lack blockage allows you to select the time (in seconds) taken by the device to indicate the lack of water.

The variation of this parameter may be useful if there is known to be a delay between the moment the motor is switched on and the moment it actually begins to deliver. One example may be a plant where the suction pipe is particularly long and there are some slight leaks. In this case the pipe in question may be discharged and, even though water is not lacking, the electropump will take a certain time to reload, supply the flow and put the plant under pressure.

7.6.2 - T1: Low pressure delay (kiwa function)

Sets the time when the inverter switches off after receiving the low pressure signal (see Setting low pressure detection par. 7.6.15.5). The low pressure signal can be received on each of the 4 inputs by suitably configuring the input (see Setup of auxiliary digital inputs IN1, IN2, IN3, IN4 par 7.6.15).

T1 can be set between 0 and 12 s. The factory setting is 2 s.

7.6.3 - T2: Delay in switching off

Sets the delay with which the inverter must switch off after switch-off conditions have been reached: plant under pressure and flow rate lower than the minimum flow.

T2 can be set between 2 and 120 s. The factory setting is 10 s.

7.6.4 - GP: Proportional gain coefficient

Generally the proportional term must be increased for systems characterised by elasticity (for example with PVC pipes) and lowered in rigid systems (for example with iron pipes).

To keep the pressure in the system constant, the inverter performs a type PI control on the measured pressure error. Depending on this error the inverter calculates the power to be supplied to the motor. The behaviour of this control depends on the set GP and GI parameters. To cope with the different behaviour of the various types of hydraulic plants where the system can work, the inverter allows the selection of parameters different from those set by the factory. For nearly all plants the factory-set GP and GI parameters are optimal. However, should any problems occur in adjustment, these settings may be varied.

7.6.5 - GI: Integral gain coefficient

In the presence of large falls in pressure due to a sudden increase of the flow or a slow response of the system, increase the value of GI. Instead, if there are swings in pressure around the setpoint value, decrease the value of GI.

IMPORTANT: To obtain satisfactory pressure adjustments, you generally have to adjust both GP and GI

7.6.6 - RM: Maximum speed

ISets a maximum limit on the number of pump revolutions.

7.6.7 - Setting the number of devices and of reserves**7.6.8 - NA: Active devices**

Sets the maximum number of devices that participate in pumping. It may have values between 1 and the number of devices present (max 4). The default value for NA is N, that is the number of devices present in the

chain; this means that if devices are added to or removed from the chain, NA always has the value of the number of devices present, automatically detected. If a number different from N is set, this fixes the maximum number of devices that can participate in pumping at the number set.

This parameter is used in cases where there is a limit on the pumps you can or want to be able to keep running, and if you want to keep one or more devices as a reserve (see 7.6.10 IC: Configuration of the reserve and other examples below).

On the same menu page you can also see (but not change) the other two system parameters linked to this, that is N, the number of devices present, acquired automatically by the system, and NC, the maximum number of simultaneous devices.

7.6.9 NC: Simultaneous devices

Sets the maximum number of devices that can work at the same time. It may have values between 1 and NA. The default value of NC is NA, this means that even if NA increases, NC will have the value NA. If a number different from NA is set, this releases you from NA and fixes the maximum number of simultaneous devices at the number set. This parameter is used in cases where there is a limit on the pumps you can or want to be able to keep running (see 7.6.10 IC: Configuration of the reserve and other examples below).

On the same menu page you can also see (but not change) the other two system parameters linked to this, that is N, the number of devices present, read automatically by the system, and NA, the number of active devices.

7.6.10 IC: Configuration of the reserve

Configures the device as automatic or reserve. If set on auto (default) the device participates in normal pumping, if configured as reserves, minimum starting priority is associated with it, this means that the device with this setting will always start last. If a number of active devices is set that is one lower than the number of devices present and if one element is set as reserve, the effect obtained is that, if there are no problems, the reserve device does not participate in regular pumping; instead, if one of the devices that participates in pumping develops a fault (maybe loss of power supply, tripping of a protection, etc.), the reserve device will start.

The state of configuration as a reserve can be seen as follows: on the Multi-pump System page, the top of the icon is coloured; on the AD and main pages, the communication icon representing the address of the device appears with the number on a coloured background. There may be more than one device configured as reserve in a pumping system. Even though the devices configured as reserve do not participate in normal pumping, they are nevertheless kept efficient by the anti-stagnation algorithm. The anti-stagnation algorithm changes the starting priority once every 23 hours and allows the accumulation of at least one continuous minute of supply of flow from each device. The aim of this algorithm is to avoid the deterioration of the water inside the impeller and to keep the moving parts efficient; it is useful for all devices and especially for those configured as reserve, which do not work in normal conditions.

7.6.10.1 - Examples of configuration for multipump systems

Example 1:

A pump set composed of 2 devices (N=2 detected automatically) of which 1 set active (NA=1), one simultaneous (NC=1 or NC=NA since NA=1) and one as reserve (IC=reserve on one of the two devices).

The result obtained is the following: the device not configured as a reserve will start and work by itself (even though it does not manage to bear the hydraulic load and the pressure achieved is too low). If it has a fault, the reserve device steps in.

Example 2:

A pump set composed of 2 devices (N=2 detected automatically) in which all the devices are active and simultaneous (factory settings NA=N and NC=NA) and one as reserve (IC=reserve on one of the two devices).

The result obtained is the following: the device that is not configured as reserve always starts first, if the pressure detected is too low the second device, configured as reserve, also starts. In this way we always try to preserve the use of one device in particular (the one configured as reserve), but this may be useful in case of necessity when a greater hydraulic load occurs.

Example 3:

A pump set composed of 4 devices (N=4 detected automatically) of which

3 set active (NA=3), 2 simultaneous (NC=2) and 1 as reserve (IC=reserve on two devices),

The result obtained is the following: at the most 2 devices will start at the same time. The operation of the 2 that can work simultaneously will take place in rotation among 3 devices so as to respect the maximum exchange time of each (ET). If one of the active devices develops a fault no reserve starts up because more than 2 devices cannot start at one time (NC=2) and there are still 2 active devices present. The reserve intervenes as soon as another of the 2 develops a fault.

7.6.11 - ET: Max. switching time

Sets the maximum continuous working time of a device in a set. It is significant only on pump sets with interconnected devices. The time can be set between 1 min and 9 hours; the factory setting is 2 hours.

When the ET of a device has elapsed the system starting order is reassigned so as to give minimum priority to the device on which the time has elapsed. The aim of this strategy is to use less the device that has already worked and to balance the working time between the various machines that make up the set. If the hydraulic load still requires the intervention of the device, even though it has been put last in starting order, it will start to guarantee pressure boosting of the system.

The starting priority is reassigned in two conditions based on the ET time:

1. Exchange during pumping: when the pump remains on without interruption until the absolute maximum pumping time has been exceeded.
2. Exchange to standby: when the pump is on standby but 50% of the ET time has been exceeded.

If ET has been set at 0 there will be exchange to standby. Whenever a pump in the set stops, a different pump will start first next time it is restarted.



If the parameter ET (Max. switching time) is set at 0, there will be exchange at each restart, irrespective of the pump's actual work time.

7.6.12 - AY: Anti Cycling

As described in paragraph 9, this function is for avoiding frequent switching on and off in the case of leaks in the system. The function can be enabled in 2 different modes, normal and smart. In normal mode the electronic control blocks the motor after N identical start/stop cycles. In smart mode it acts on the parameter RP to reduce the negative effects due to leaks. If set on "Disable", the function does not intervene.

7.6.13 - AE: Enabling the anti-block function

This function is for avoiding mechanical blocks in the case of long inactivity; it acts by periodically rotating the pump.

When the function is enabled, every 23 hours the pump performs an unblocking cycle lasting 1 min.

7.6.14 - AF: Enabling the anti-freeze function

If this function is enabled the pump is automatically rotated when the temperature reaches values close to freezing point, in order to avoid breakages of the pump.

7.6.15 - Setup of the auxiliary digital inputs IN1, IN2, IN3, IN4

This paragraph shows the functions and possible configurations of the inputs of the control unit, connected by wireless to the device, by means of the parameters I1, I2, I3, I4. For the electrical connections refer to the control unit manual.

The inputs IN1..IN4 are all the same and all the functions can be associated with each of them. Parameters I1, I2, I3 and I4 are used to associate the function required to the corresponding input (IN1, IN2, IN3 and IN4.).

Each function associated with the inputs is explained in greater detail below in this paragraph. Table 15 sums up the functions and the various configurations.

The factory configurations can be seen in Table 13.

Factory configurations of the digital inputs IN1, IN2, IN3, IN4	
Input	Value
1	0 (disable)

2	0 (disable)
3	0 (disable)
4	0 (disable)

Table 13: Factory configurations of the inputs

Table summarising the possible configurations of the digital inputs IN1, IN2, IN3, IN4 and their operation		
Value	Function associated to input INx	Display of the active function associated with the input
0	Input functions disabled	
1	Water lack from external float (NO)	Float switch symbol (F1)
2	Water lack from external float (NC)	Float switch symbol (F1)
3	Auxiliary setpoint Pi (NO) for the input used	Px
4	Auxiliary setpoint Pi (NC) for the input used	Px
5	General disabling of motor by external signal (NO)	F3
6	General disabling of motor by external signal (NC)	F3
7	General disabling of motor by external signal (NO) + Reset of resettable blocks	F3
8	General disabling of motor by external signal (NC) + Reset of resettable blocks	F3
9	Reset of resettable blocks NO	
10	Low pressure signal input NO, automatic and manual reset	F4

11	Low pressure signal input NC, automatic and manual reset	F4
12	Low pressure input NO only manual reset	F4
13	Low pressure input NC only manual reset	F4

Table 14: Configurations of the digital inputs

7.6.15.1 - Disabling the functions associated with the input

Setting 0 as the configuration value of an input, each function associated with the input will be disabled irrespective of the signal present on the input terminals.

7.6.15.2 - Setting external float function

The external float can be connected to any input, for the electrical connections refer to the control unit manual.

The float function is obtained, setting one of the values in Table 16 on the parameter Ix, for the input to which the float has been connected.

The activation of the external float function generates the block of the system. The function is conceived for connecting the input to a signal arriving from a float which indicates lack of water.

When this function is active the float switch symbol is shown on the STATUS line of the main page.

For the system to block and give the error signal F1, the input must be activated for at least 1 sec.

When it is in error condition F1, the input must have been deactivated for at least 30 sec before the system can be unblocked. The behaviour of the function is summed up in Table 15.

When several float functions are configured at the same time on different inputs, the system will indicate F1 when at least one function is activated and will remove the alarm when none is activated.

Behaviour of the external float function depending on INx and on the input				
Value of Parameter Ix	Input configuration	Input status	Operation	Shown on display
1	Active with high signal on input (NO)	Absent	Normal	None
		Present	System block for water lack by external float	F1
2	Active with low signal on input (NC)	Absent	System block for water lack by external float	F1
		Present	Normal	None

Table 15: External float function

7.6.15.3 - Setting auxiliary setpoint input function

The signal that enables an auxiliary setpoint can be supplied on any of the 4 inputs (for the electrical connections, refer to the control unit manual). The auxiliary setpoint is obtained by setting the Ix parameter relating to the input on which the connection has been made, in accordance with Table 17. Example: to use Paux 2, set I2 on 3 or 4 and use input 2 on the control unit; in this condition, if input 2 is energized, pressure Paux 2 will be produced and the display will show P2.

The auxiliary setpoint function modifies the system setpoint from pressure SP (see par. 7.3 – Setpoint Menu) to pressure Pi, where Pi represents the input used. In this way, as well as SP, four other pressures are available, P1, P2, P3, P4.

When this function is active the symbol Pi is shown on the main page.

For the system to work with the auxiliary setpoint, the input must be active for at least 1 sec.

When you are working with the auxiliary setpoint, to return to working with setpoint SP, the input must not be active for at least 1 sec. The behaviour of the function is summed up in Table 16.

When several auxiliary setpoint functions are configured at the same time on different inputs, the system will show Pi when at least one function is activated. For simultaneous activations, the pressure achieved will be the lowest of those with the active input. The alarm is removed when no input is activated.

Behaviour of the auxiliary setpoint function depending on Ix and on the input				
Value of Parameter Ix	Input configuration	Input status	Operation	Shown on display
3	Active with high signal on input (NO)	Absent	i-th auxiliary setpoint not active	None
		Present	i-th auxiliary setpoint active	Px
4	Active with low signal on input (NC)	Absent	i-th auxiliary setpoint active	Px
		Present	i-th auxiliary setpoint not active	None

Table 16: Auxiliary setpoint

7.6.15.4 - Setting system disabling and fault reset

The signal that enables the system can be supplied to any input (for the electrical connections refer to the control unit manual). The system disabling function is obtained by setting the parameter Ix, relating to the input to which the signal to be used to disable the system is connected, on one of the values shown in Table 18.

When the function is active, the system shuts down completely and the F3 symbol appears on the main page.

When several system disabling functions are configured at the same time on different inputs, the system will indicate F3 when at least one function is activated and will remove the alarm when none is activated.

For the system to work with the disable function, the input must be active

for at least 1 sec.

When the system is disabled, for the function to be deactivated (re-enabling the system), the input must not be active for at least 1 sec. The behaviour of the function is summed up in Table 17.

When several disable functions are configured at the same time on different inputs, the system will show F3 when at least one function is activated. The alarm is removed when no input is activated.

This function also allows the resetting of any faults present, see table 18.

Behaviour of the system disabling and fault reset function depending on Ix and on the input				
Value of Parameter Ix	Input configuration	Input status	Operation	Shown on display
5	Active with high signal on input (NO)	Absent	Motor enabled	None
		Present	Motor disabled	F3
6	Active with low signal on input (NC)	Absent	Motor disabled	F3
		Present	Motor enabled	None
7	Active with high signal on input (NO)	Absent	Motor enabled	None
		Present	Motor disabled + fault reset	F3
8	Active with low signal on input (NC)	Absent	Motor disabled + fault reset	F3
		Present	Motor enabled	None
9	Active with high signal on input (NO)	Absent	Motor enabled	None
		Present	Fault reset	None

Table 17: Disabling system restore and fault

7.6.15.5 - Setting low pressure detection (KIWA)

The minimum pressure switch that detects low pressure can be connected to any input (for the electrical connections refer to the control unit manual). The system disabling function is obtained by setting the parameter Ix relating to the input to which the signal to be used to disable the system is connected on one of the values shown in Table 17.

The activation of the low pressure detecting function generates the blocking of the system after the time T1 (see par. 7.6.2 - **T1: Low pressure delay**). The function has been conceived to connect the input to the signal arriving from a pressure switch which indicates too low a pressure on the pump intake.

When this function is active the symbol F4 is shown on the main page.

Tripping of this function causes the pump to cut out; it may be reset automatically or manually. For automatic reset of the F4 error condition, the input must be deactivated for at least 2 sec. before the system resets.

To reset the cut-out in manual mode, press and then release the “+” and “-” keys simultaneously

The behaviour of the function is summed up in Table 18.

When low pressure detection functions are configured at the same time on different inputs, the system will indicate F4 when at least one function is activated and will remove the alarm when none is activated.

Response of low pressure detection function (KIWA) according to Ix and input				
Value of Parameter Ix	Input configuration	Input status	Operation	Shown on display
10	Active with high signal on input (NO)	Absent	Normal	None
		Present	Block of system for low pressure on intake, Automatic + Manual reset	F4

11	Active with low signal on input (NC)	Absent	Block of system for low pressure on intake, Automatic + Manual reset	F4
		Present	Normal	None
12	Attivo con segnale alto sull'ingresso (NO)	Absent	Normal	None
		Present	Block of system for low pressure on intake. Manual reset only.	F4
13	Attivo con segnale basso sull'ingresso (NC)	Absent	Block of system for low pressure on intake. Manual reset only.	F4
		Present	Normal	None

Table 18: Detecting the low pressure signal (KIWA)

7.6.16 - Setup of the outputs OUT1, OUT2

This section shows the functions and possible configurations of outputs OUT1 and OUT2 of the I/O control unit, with wireless connection to the device, set by means of parameters O1 and O2.

For the electrical connections, refer to the control unit manual.

The factory configurations can be seen in Table 19.

Factory configurations of the outputs	
Uscita	Value
OUT 1	2 (fault NO closes)
OUT 2	2 (Pump running NO closes)

Table 19: Factory configurations of the outputs

7.6.17 - O1: Setting output 1 function

Output 1 communicates an active alarm (it indicates that a system block has occurred). The output allows the use of a normally open clean contact.

The values and functions indicated in Table 21 are associated with the parameter O1.

7.6.18 - O2: Setting output 2 function

Output 2 communicates the motor running status. The output allows the use of a normally open clean contact.

The values and functions indicated in Table 20 are associated with the parameter O2.

Configuration of the functions associated with the outputs				
Output configuration	OUT1		OUT2	
	Activation condition	Output contact status	Activation condition	Output contact status
0	No associated function	Contact always open	No associated function	Contact always open
1	No associated function	Contact always closed	No associated function	Contact always closed
2	Presence of blocking errors	In the case of blocking errors the contact closes	Output activation in case of blocking errors	When the motor is running the contact closes
3	Presence of blocking errors	In the case of blocking errors the contact opens	Output activation in case of blocking errors	When the motor is running the contact opens

Table 20: Configuration of the outputs

7.6.19 FW: Firmware update

This menu page allows you to update the e.sybox firmware. For the procedure see chapter 11.

7.6.20 - RF: Fault and warning reset

Holding down the + and – keys together for at least 2 seconds deletes the history of faults and warnings. The number of faults present in the log is indicated under the symbol RF (max 64).

The log can be viewed from the MONITOR menu on page FF.

7.6.21 - PW: Change password

The device has a password-enabled protection system. If a password is set, the parameters of the device will be accessible and visible but it will not be possible to change them.

When the password (PW) is “0” all the parameters are unlocked and can be edited.

When a password is used (value of PW different from 0) all modifications are blocked and “XXXX” is displayed on the page PW.

If the password is set it allows to navigate through all the pages, but at any attempt to edit a parameter a pop-up appears, asking you to type in the password. When the correct password is typed in the parameters are unlocked and can be edited for 10' after the last key is pressed.

If you want to cancel the password timer, just go to page PW and hold down + and – together for 2”.

When the correct password is typed in a padlock is shown opening, while if the wrong password is given a flashing padlock appears.

After resetting the factory values the password is set back at “0”.

Each change of the password takes effect when Mode or Set is pressed and each subsequent change of a parameter implies typing in the new password again (e.g. the installer makes all the settings with the default PW value = 0 and lastly sets the PW so as to be sure that the machine is already protected without any further action).

If the password is lost there are 2 possibilities for editing the parameters of the device:

- Make a note of the values of all the parameters, reset the device with the factory values, see paragraph 8.3. The reset operation cancels all the parameters of the device, including the password.

- Make a note of the number present on the password page, send a mail with this number to your service centre, in a few days you will be sent the password to unlock the device.

7.6.21.1 - Password for multipump systems

When the PW is typed in to unlock a device in a set, all the devices are unlocked.

When the PW is changed on a device in a set, all the devices receive the change.

When activating protection with a PW on a device in a set (+ and – on page PW when PW≠0), the protection is activated on all the devices (to make any change you are asked for the PW).

8 - RESET AND FACTORY SETTINGS

8.1 - General system reset

To reset the system, hold down the 4 keys simultaneously for 2 sec. This operation is the same as disconnecting the power, waiting for it to close down completely and supplying power again. The reset does not delete the settings saved by the user.

8.2 - Factory settings

The device leaves the factory with a series of preset parameters which may be changed according to the user's requirements. Each change of the settings is automatically saved in the memory and, if desired, it is always possible to restore the factory conditions (see Restoring the factory settings par 8.3 – Restoring the factory settings).

8.3 - Restoring the factory settings

To restore the factory values, switch off the device, wait until the display has switched off completely, press and hold down the "SET" and "+" keys and turn on the power; release the two keys only when the letters "EE" appear.

This restores the factory settings (a message and a rereading on EEPROM of the factory settings permanently saved in the FLASH memory).

Once all the parameters have been set, the device returns to normal operation.

NOTE: Once the factory values have been restored it will be necessary to reset all the parameters that characterise the system (gains, setpoint pressure, etc.) as at the first installation.

Factory settings			
Identifying code	Description	Value	Installation Memo
TK	Backlight lighting T	2 min	
LA	Language	ENG	
SP	Setpoint pressure [bar]	3,0	
P1	Setpoint P1 [bar]	2,0	
P2	Setpoint P2 [bar]	2,5	
P3	Setpoint P3 [bar]	3,5	
P4	Setpoint P4 [bar]	4,0	
RI	Revs per minute in manual mode [rpm]	2400	
OD	Type of plant	1 (Rigid)	
RP	Pressure decrease to restart [bar]	0,3	
AD	Address configuration	0 (Auto)	
PR	Remote pressure sensor	Disable	
MS	Measuring system	0 (International)	
TB	Blockage time for water lack [s]	10	
T1	Low pr. delay (KIWA) [s]	2	
T2	Delay in switching off [s]	10	
GP	Proportional gain coefficient	0,5	
GI	Integral gain coefficient	1,2	
RM	Maximum speed [rpm]	3050 for e.sybox 3200 for e.sybox 30/50	

NA	Active devices	N	
NC	Simultaneous devices	NA	
IC	Configuration of the reserve	1 (Auto)	
ET	Max. switching time [h]	2	
AE	Anti-blocking function	1(Enable)	
AF	Antifreeze	1(Enable)	
I1	Function I1	0 (Disable)	
I2	Function I2	0 (Disable)	
I3	Function I3	0 (Disable)	
I4	Function I4	0 (Disable)	
O1	Function output 1	2	
O2	Function output 2	2	
PW	Change Password	0	
AY	Anticycling Function AY	0 (Disabled)	

Table 21: Factory settings

9 - PARTICULAR INSTALLATIONS

9.1 - Inhibiting self-priming

The product is made and supplied with the capacity of being self-priming. With reference to par. 6, the system is able to prime and therefore operate in whatever installation configuration chosen: below head or above head. However there are cases in which the self-priming capacity is not necessary, or areas where it is forbidden to use self-priming pumps. During priming the pump obliges part of the water already under pressure to return to the suction part until a pressure value is reached at delivery whereby the system can be considered primed. At this point the recirculating channel closes automatically. This phase is repeated each time the pump is switched on, even already primed, until the same pressure value that closes the recirculating channel is reached (about 1 bar).

When the water arrives at the system intake already under pressure (maximum allowed 2 bar) or when the installation is always below head, it is possible (and mandatory where local regulations require it) to force the closure of the recirculating pipe, losing the self-priming capacity. This obtains the advantage of eliminating the clicking noise of the pipe shutter each time the system is switched on.

To force closure of the self-priming pipe, proceed as follows:

1. disconnect the power supply;
2. empty the system (unless you decide to inhibit self-priming at the first installation);
3. remove the drainage cap anyway, taking care not to drop the O-ring (Fig.18);
4. with the aid of pliers take the shutter out of its seat. The shutter will be extracted together with the O-Ring and the metal spring with which it is assembled;
5. remove the spring from the shutter; insert the shutter in its seat again with the respective O-Ring (side with gasket towards the inside of the pump, stem with cross-shaped fins towards the outside);
6. screw on the cap after having positioned the metal spring in side so that it is compressed between the cap itself and the with cross-shaped fins of the shutter stem. When repositioning the cap ensure

- that the respective O-Ring is always correctly in its seat.
7. fill the pump, connect the power supply, start the system.

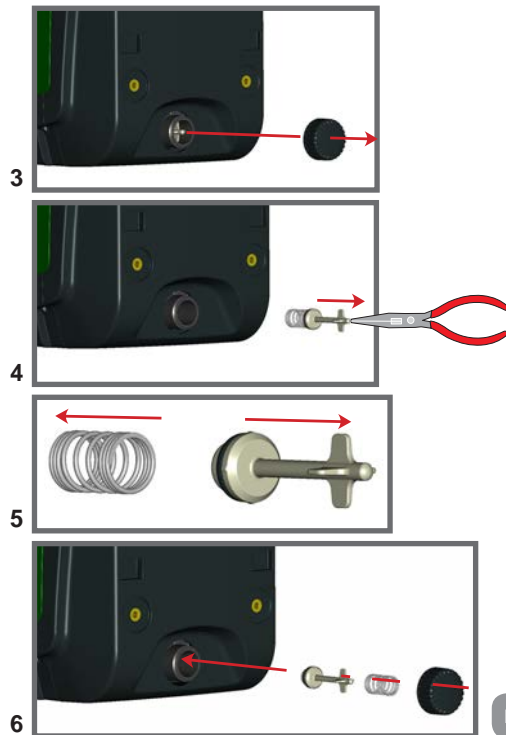

Figure 18

9.2 - Wall installation

This product is already set up for installation hanging on the wall with the DAB accessory kit, to be purchased separately. The wall installation appears as in Fig.19.



Figure 19

9.3 - Installation with quick connection

DAB supplies an accessory kit for Quick Connection of the system. This is a quick coupling base on which to make the connections to the plant and from which the system can be simply connected or disconnected.

Advantages:

- possibility of making up the plant on-site, testing it, but removing the actual system until the moment of delivery, avoiding possible damage (accidental blows, dirt, theft, ...);
- it is easy for the Assistance service to replace the system with a "spare" in the event of special maintenance.

The system mounted on its quick connection interface appears as in Fig.20.



Figure 20

9.4 - Multiple Sets

9.4.1 - Introduction to multipump systems

By multipump systems we mean a pump set made up of a number of pumps whose deliveries all flow into a common manifold. The devices communicate with one another by means of the connection provided (wireless).

The group may be made up of a maximum of 4 devices.

A multipump system is used mainly for:

- Increasing hydraulic performance in comparison with a single device.
- Ensuring continuity of operation in the event of a device developing a fault.
- Sharing out the maximum power.

9.4.2 - Making a multipump system

The hydraulic plant must be created as symmetrically as possible to obtain a hydraulic load uniformly distributed over all the pumps.

The pumps must all be connected to a single delivery manifold:



For good operation of the pressure boosting set, the following must be the same for each device:

- hydraulic connections
- maximum speed (parameter RM)

The firmware of the connected e.sybox units must all be the same. Once the hydraulic system has been made, it is necessary to create the pumping set by carrying out the wireless association of the devices (see par 7.5.5.)

9.4.3 - Wireless communication

The devices communicate with each other and send the flow and pressure signals by wireless communication.

9.4.4 - Connection and setting of the inputs

The inputs of the I/O control unit are used to activate the float, auxiliary setpoint, system disabling and low suction pressure functions. The functions are indicated respectively by the float switch (F1), Px, F3 and F4 symbols. If activated, the Paux function boosts the pressure in the system to the set pressure see par. 7.6.15.3 - Setting auxiliary setpoint input function. The functions F1, F3, F4 stop the pump for 3 different reasons, see par 7.6.15.2, 7.6.15.4, 7.6.15.5.

The parameters for setting the inputs I1, I2, I3, I4 are part of the sensitive parameters, so setting one of these on any device means that they are automatically aligned on all the devices.

Parameters linked to multipump operation

The parameters shown on the menu for multipump operation are classified as follows:

- Read-only parameters.
- Parameters with local significance.
- Multipump system configuration parameters
which in turn are divided into:
 - Sensitive parameters
 - Parameters with optional alignment

9.4.5 Parameters concerning multipump

Parameters with local significance

These are parameters that can be divided among the various devices and in some cases it is necessary for them to be different. For these parameters it is not allowed to align the configuration automatically among the various devices. For example, in the case of manual assignment of the addresses, these must absolutely be different one from the other.

List of parameters with local significance for the device:

- CT Contrast
- BK Brightness
- TK Backlight switch-on time
- RI Revs/min in manual mode
- AD Address Configuration
- IC Reserve configuration
- RF Reset fault and warning
- PW Set Password

Sensitive parameters

These are parameters which must necessarily be aligned over the whole chain for adjustment reasons.

List of sensitive parameters:

- SP Setpoint pressure
- P1 Auxiliary setpoint input 1
- P2 Auxiliary setpoint input 2
- P3 Auxiliary setpoint input 3
- P4 Auxiliary setpoint input 4
- RP Pressure decrease to restart
- ET Exchange time
- AY Anticycling
- NA Number of active devices
- NC Number of simultaneous devices
- TB Dry run time
- T1 Switch-off time after low pressure signal
- T2 Switch-off time

- GI Integral gain
- GP Proportional gain
- I1 Input 1 setting
- I2 Input 2 setting
- I3 Input 3 setting
- I4 Input 4 setting
- OD Type of system
- PR Remote pressure sensor
- PW Change password

Automatic alignment of sensitive parameters

When a multipump system is detected, the compatibility of the set parameters is checked. If the sensitive parameters are not aligned among all the devices, a message appears on the display of each device asking whether you want to propagate the configuration of that particular device to the whole system. If you accept, the sensitive parameters of the device on which you answered the question will be distributed to all the devices in the chain.

If there are configurations that are not compatible with the system, these devices are not allowed to propagate their configuration.

During normal operation, changing a sensitive parameter of a device results in the automatic alignment of the parameter on all the other devices without asking for confirmation.

NOTE: The automatic alignment of the sensitive parameters has no effect on all the other types of parameters.

In the particular case of inserting a device with factory settings in the chain (a device replacing an existing one or a device on which the factory configuration has been restored), if the present configurations with the exception of the factory configurations are compatible, the device with factory configuration automatically assumes the sensitive parameters of the chain.

Parameters with optional alignment

These are parameters for which it is tolerated that they may not be aligned among the various devices. At each change of these parameters, when you come to press SET or MODE, you are asked if you want to propagate the change to the entire communication chain. In this way, if all elements of the chain are the same, it avoids setting the same data on all the devices

List of parameters with optional alignment:

- LA Language
- MS Measuring system
- AE Anti-blocking
- AF AntiFreeze
- O1 Function output 1
- O2 Function output 2
- RM Maximum speed

9.4.6 First start of the multipump system

Make the electric and hydraulic connections of the whole system as described in par 2.1.1, 2.2.1 and par 3.1.

Switch on the devices and create the associations as described in paragraph 7.5.5 – AS: Association of devices.

9.4.7 Multipump adjustment

When a multipump system is switched on, the addresses are automatically assigned and an algorithm selects one device as the adjustment leader. The leader decides the speed and starting order of each device in the chain.

The adjustment mode is sequential (the devices start one at a time). When starting conditions occur, the first device starts, when it has reached maximum speed the next one starts, and then the others in sequence. The starting order is not necessarily in ascending order according to the machine address, but it depends on the working hours done see 7.6.11 - ET: Max. switching time

9.4.8 - Assigning the starting order

Each time the system is switched on a starting order is associated with each device. Depending on this, the sequential starts of the devices are decided.

The starting order is modified during use as necessary by the following two algorithms:

- Reaching the Max. switching time
- Reaching the maximum inactivity time

9.4.9 - Max. switching time

Depending on the parameter ET (Max. switching time), each device has a working time counter, and depending on this the starting order is updated with the following algorithm:

- if at least half of the ET value has been exceeded, the priority is exchanged the first time the inverter switches off (exchange to standby);
- if the ET value is reached without ever stopping, the inverter is switched off unconditionally and is taken to minimum restarting priority (exchange during running).



If the parameter ET (Max. switching time) is set at 0, there is an exchange at each restart.

See 7.6.11 - ET: Max. switching time.

9.4.10 - Reaching the maximum inactivity time

The multipump system has an anti-stagnation algorithm, the aim of which is to keep the pumps in perfect working order and to maintain the integrity of the pumped fluid. It works by allowing a rotation in the pumping order so as to make all the pumps supply at least one minute of flow every 23 hours. This happens whatever the device configuration (enabled or reserve). The exchange of priority requires that the device that has been stopped for 23 hours be given maximum priority in the starting order. This means that as soon as it is necessary to supply flow, it will be the first to start. The devices configured as reserve have precedence over the others. The algorithm ends its action when the device has supplied at least one minute of flow. When the intervention of the anti-stagnation algorithm is over, if the device

is configured as reserve, it is returned to minimum priority to preserve it from wear.

9.4.11 - Reserves and number of devices that participate in pumping

The multipump system reads how many elements are connected in communication and calls this number N.

Then depending on the parameters NA and NC it decides how many and which devices must work at a certain time.

NA represents the number of devices that participate in pumping. NC represents the maximum number of devices that can work at the same time.

If there are NA active devices in a chain and NC simultaneous devices with NC smaller than NA, it means that at the most NC devices will start at the same time and that these devices will exchange with NA elements. If a device is configured with reserve preference, it will be the last in the starting order, so for example if I have 3 devices and one of these is configured as reserve, the reserve will be the third element to start, whereas if I set NA=2 the reserve will not start unless one of the two active ones develops a fault.

See also the explanation of the parameters

7.6.8 - NA: Active devices;

7.6.9 NC: Simultaneous devices;

7.6.10 IC: Configuration of the reserve.

In the DAB catalogue there is a Kit for the integrated creation of a booster set of 2 systems. The booster made with the DAB kit appears as in Fig.21



Figura 21

9.4.12 - Wireless Control

As described in par. 9.4.3, the device can be connected to other devices by means of the proprietary wireless channel. There is therefore the possibility of controlling particular operations of the system through signals received in remote mode: for example, depending on a tank level supplied by a float it is possible to order it to be filled; with the signal arriving from a timer it is possible to vary the setpoint from SP to P1 to supply irrigation; These signals entering or leaving the system are managed by a control unit that can be bought separately from the DAB catalogue.

10. MAINTENANCE



Disconnect the power supply before starting any work on the system.

The system requires no routine maintenance operations.

However, below are the instructions for performing the special maintenance operations that may be necessary in particular cases (e.g. emptying the system to put it away during a period of inactivity).

10.1 - Accessory tool

With the product DAB supplies an accessory tool that is useful for carrying out the operations contemplated on the system during installation and any special maintenance operations.

The tool is housed in the technical compartment. It is composed of 3 keys:

- 1 - metal key with a hexagonal section (Fig.22 – 1);
- 2 - flat plastic key (Fig.22 – 2);
- 3 - cylindrical plastic key (Fig.22 – 3).

Key “1” is in turn inserted in the end “D” of key “3”. At the first use you must separate the 2 plastic keys “2” and “3”, which are supplied joined by a bridge (Fig.22 – A):



break the bridge “A”, taking care to remove the cutting residue from the 2 keys so as not to leave any sharp bits that could cause injuries.

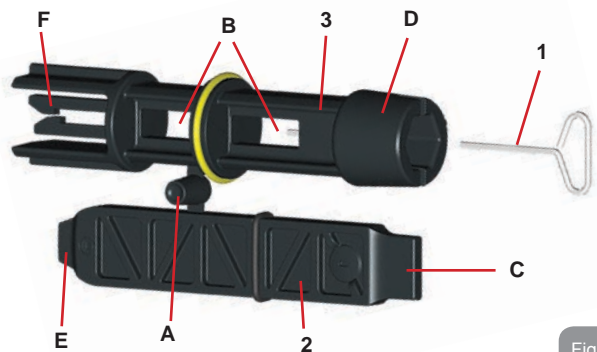

Figure 22

Use the key "1" for the orientation of the interface panel as described in par 2.2.2. If the key is lost or damaged, the operation can be done using a standard 2mm allen wrench.

Once the 2 plastic keys have been separated they can be used by inserting "2" in one of the holes "B" in key "3": whichever hole is most convenient, depending on the operation. At this point you obtain a multifunction cross key, with a use corresponding to each of the 4 ends.



Figure 23



To use the cross key you must put the unused key "1" away in a safe place so that it does not get lost, or else put it back in its seat inside key "3" at the end of operations.

Use of end "C":

this is practically a straight tip screwdriver of the correct size for manoeuvring the caps of the main connections of the system (1" and 1"1/4). To be used at the first installation to remove the caps from the mouths on which you want to connect the system; for the filling operation in the case of horizontal installation; to access the non-return valve, ... If the key is lost or damaged, the same operations can be performed using a straight tip screwdriver of a suitable size.



Figure 24



Figura 25

Use of end "D":

hexagonal socket head suitable for removing the cap to perform filling in the case of vertical installation. If the key is lost or damaged, the same.

Use of end "E":

this is practically a straight tip screwdriver of the correct size for manoeuvring the motor shaft access cap and, if the interface for quick connection of the system has been installed (par. 15.3), for access to the key for disengaging the connection. If the key is lost or damaged, the same operations can be performed using a straight tip screwdriver of a suitable size.



Figura 26

Use of end "F":

the function of this tool is dedicated to maintenance of the non-return valve and it is better described in the respective paragraph 10.3.

10.2 - Emptying the system

If you want to drain the water out of the system, proceed as follows:

1. disconnect the power supply;
2. turn on the delivery tap closes to the system so as to remove pressure from the system and empty it as much as possible;
3. if there is a check valve immediately downstream from the system (always recommended), close it so as not to let out the water that is in the plant between the system and the first turned on tap;
4. interrupt the suction pipe in the point closest to the system (it is always recommended to have a check valve immediately upstream from the system) so as not to drain the whole suction system;
5. remove the drainage cap (fig.1 face E) and let out the water inside (about 2.5 litres);
6. the water that is trapped in the delivery system downstream from the non-return valve integrated in the system can flow out at the time of disconnecting the system, or on removing the cap of the second delivery (if not used).

Though essentially drained, the system is unable to expel all the

water that it contains.

During handling of the system after emptying it, some small amounts of water may probably leak out from the system.

10.3 - Non-return valve

The system has an integrated non-return valve which is necessary for correct operation. The presence of solid bodies or sand in the water could cause malfunctioning of the valve and therefore of the system. Although it is recommended to use fresh water and eventually fit filters on input, if you notice abnormal operation of the non-return valve it can be extracted from the system and cleaned and/or replaced by proceeding as follows:

1. remove the valve access cap (Fig.27);
2. insert the accessory cross key in end "F" (par. 10.1) so as to catch the perforated tab with the hooks (Fig.27);
3. extract without rotating: the operation may require a certain effort. A cartridge is extracted which also holds the valve to be serviced. The cartridge remains on the key (Fig.27);
4. disengage the cartridge from the key: the hooks are released by pushing the cartridge and the key against each other, at this point slip the cartridge off the side (Fig.27);
5. clean the valve under running water, ensure that it is not damaged and replace it if necessary;
6. put the complete cartridge back in its seat: the operation requires the force necessary to compress the 2 O-rings. If necessary, use end "D" of the cross key to help you push. Do not use end "F" or the hooks will again engage the tab of the cartridge and it will be impossible to release them (Fig.27);
7. Screw on the cap till snug: if the cartridge has not been pushed correctly in place, screwing on the cap will complete its positioning (Fig.27).



operation can be performed with pliers.



Should one or more O-rings be lost or damaged during maintenance operations on the non-return valve, they must be replaced. Otherwise the system might not work correctly.

10.4 - Motor shaft

The electronic control of the system ensures smooth starts so as to avoid excessive stress on the mechanical parts and thus prolong the life of the product. In exceptional cases this characteristic could cause problems in starting the pump: after a period of inactivity, perhaps with the system drained, the salts dissolved in the water could have settled and formed calcification between the moving part (motor shaft) and the fixed part of the pump, thus increasing the resistance on starting. In this case it may be sufficient to help the motor shaft by hand to detach itself from the calcifications. In this system the operation is possible because access to the motor shaft from outside is guaranteed and a groove is provided at the end of the shaft. Proceed as follows:

1. remove the motor shaft access cap as in Fig.27;
2. insert a straight tip screwdriver in the groove on the motor shaft and manoeuvre, turning in 2 directions;
3. if it turns freely, the system can be started;
4. if rotation is blocked it cannot be removed by hand, call the assistance service.

10.5 - Expansion Vessel

See paragraph 1.2 for the operations to check and adjust the air pressure in the expansion vessel and to replace it if it is broken.

11 - UPDATING THE E.SYBOX FIRMWARE

11.1 - General

This chapter describes how to update one or more e.sybox units when you have an e.sybox or an e.sylink with more recent firmware. As already illustrated in the manual par. 9.4.2, to use the e.sybox in a pumping set with a wireless connection, the e.sybox firmware versions must all be the same.



Figura 27



Due to the cartridge remaining in its seat or to the presence of sediment, the force needed to extract the cartridge might be such as to damage the accessory tool. In this case it is intentional, because it is preferable to damage the tool rather than the cartridge. If the key is lost or damaged, the same

If the e.sybox units in the group to be created have different firmware versions, it is necessary to make an update in order to align all the versions. The update may also be useful to have new firmware available which adds functions or solves problems.

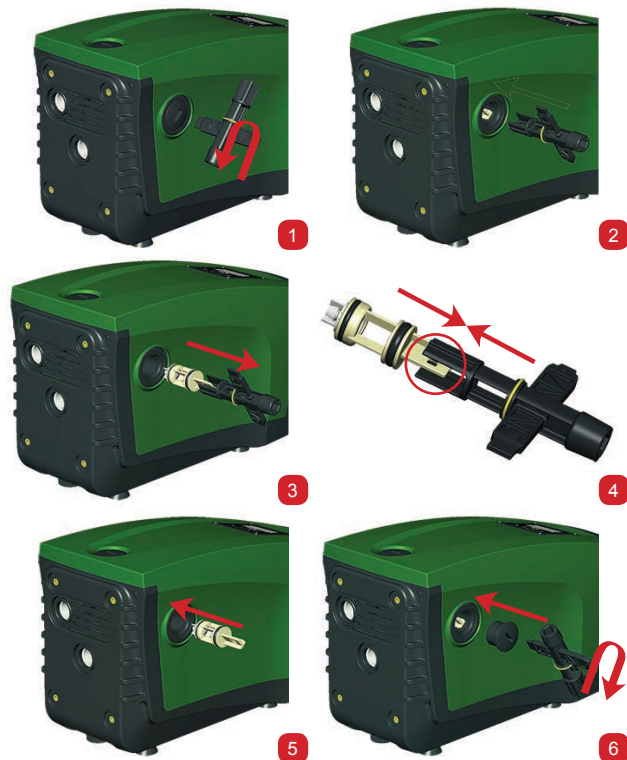
Definitions used below:

Master: device from which a firmware is taken to load it in an e.sybox. The function may be fulfilled by an e.sybox, an e.sylink or any other device enabled for downloading firmware to an e.sybox.

Slave: e.sybox in the state of receiving a firmware update.

11.2 - Updating the firmware

The firmware can be updated by means of another e.sybox or by e.sylink. Depending on the firmware versions present and on the device available for programming (e.sybox or e.sylink) different procedures may be used.

During the firmware update the e.sybox and the e.sylink involved cannot carry out pumping functions.

During the update the Slave e.sybox shows the message "LV LOADER v2.x" and a bar indicating the progress of the update.

The update takes about 1 minute. At the end of this phase the e.sybox will restart.

Once the e.sybox has restarted it is advisable to check that the expected firmware has been installed. To do this, check the firmware version field "SW V." on "page VE" of the "User Menu".

If any problems have occurred and the firmware has not been correctly installed, follow the indications for solving the problems of the various procedures described.

11.2.1 - Updating between one e.sybox and another

Updating between e.sybox 30/50 is always possible.

Updating between e.sybox units is possible only if one of them has a firmware version of 4.00 or more.

Updating can be carried out in 3 ways:

- **Manual:** always possible in the case of e.sybox 30/50, while for e.sybox the Master must have a firmware version of 4.00 or higher. It is not necessary to associate the e.sybox.
- **Automatic:** always possible for e.sybox 30/50, while for e.sybox it is

possibly only if both the e.sybox units to be updated have a firmware version of 4.00 or higher. It is necessary to associate the e.sybox.

- **Semiautomatic:** not contemplated for e.sybox 30/50; in the case of e.sybox the Master must have a firmware version of 4.00 or higher and the Slave must have a firmware version lower than 4.00. It is necessary to associate the e.sybox.

11.2.1.1 - Manual updating

Requirements

- It is carried out between 2 e.sybox units at a time.
- Always possible for e.sybox 30/50, while in the case of e.sybox the Master must have a firmware version of 4.00 or higher.
- The e.sybox used as a Slave can have any firmware version.
- The firmware version of the Master must be greater or the same as the version of the Slave.
- Association between devices is not necessary.
- If several e.sybox units have to be updated the procedure must be repeated each time.

Procedure

1. Switch off the electric power supply to the e.sybox to be updated and wait for the display to switch off.
2. Go to page FW on the TECHNICAL ASSISTANCE menu of the e.sybox you want to use as the Master and press the key [+].
3. On the e.sybox to be updated, supply power by holding down simultaneously the [MODE] and [-] keys until the update screen appears.
4. Wait for the update to be successfully completed and for both machines to restart.

Problem solving

If the update has not been successful, repeat the procedure.

11.2.1.2 - Automatic updating

Requirements

- It is carried out between 2 e.sybox units at a time.
- The e.sybox used as the Master must have a firmware version of 4.00 or more. In the case of e.sybox 30/50 it is always possible.

- The e.sybox used as the Slave must have a firmware version of 4.00 or more. In the case of e.sybox 30/50 it is always possible.
- The firmware version of the Master must be greater or the same as the version of the Slave.
- It is necessary to have associated the devices with each other.
- If several e.sybox units have to be updated the procedure must be repeated each time.

Procedure

1. Associate the devices (see par. 7.5.5). A pop-up will appear on the display of both e.sybox units saying:

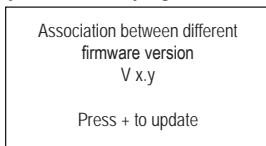

Where in place of x.y the firmware version of the e.sybox will appear.

2. Press the [+] key on both machines.
3. Wait for the update to be successfully completed and for both machines to restart.

Problem solving

If the update has not been successful, the machine that you were trying to update (Slave) goes into an inconsistent status which does not allow a new automatic update. In this case the updating procedure must be performed manually.

11.2.1.3 - Semiautomatic updating

Not contemplated in the case of e.sybox 30/50, while in the case of e.sybox the conditions below apply.

Requirements

- It is carried out between 2 e.sybox units at a time.
- The e.sybox used as the Master must have a firmware version of 4.00 or more.
- The e.sybox used as the Slave must have a firmware version of less than 4.00.

- It is necessary to have associated the devices with each other.
- If several e.sybox units have to be updated the procedure must be repeated each time.

Procedure

1. Associate the devices.

The e.sybox with the older firmware (Slave) will show the screen:

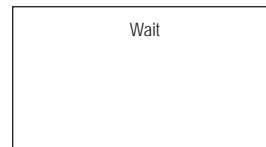

The e.sybox with firmware version of 4.00 or more will show the screen:

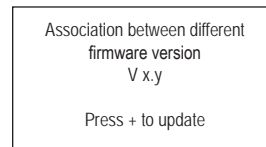

Where in place of x.y the firmware version of the e.sybox will appear.

2. Press the [+] key on the Master machine (the one with firmware version of 4.00 or more).
3. Switch off the electric power supply to the Slave e.sybox and wait for the display to switch off.
4. On the Slave e.sybox, supply power by holding down simultaneously the [MODE] and [-] keys until the update screen appears.
5. Wait for the update to be successfully completed and for both machines to restart.

Problem solving

If the update has not been successful, the machine that you were trying to update (Slave) goes into an inconsistent status which does not allow a new semiautomatic update. In this case the updating procedure must be performed manually.

11.2.2. - Updating the e.sybox by e.sylink

An e.sybox can also be updated by e.sylink. For the procedure, refer to the e.sylink manual.

12 - TROUBLESHOOTING



Before starting to look for faults it is necessary to disconnect the power supply to the pump (take the plug out of the socket).

Solving typical problems

Fault	LED	Probable Causes	Remedies
The pump does not start.	Red: off White: off Blue: off	No electric power.	Check whether there is voltage in the socket and insert the plug again.
The pump does not start.	Red: on White: on Blue: off	Shaft blocked.	See paragraph 10.4 (motor shaft maintenance).
The pump does not start.	Red: off White: on Blue: off	Utility at a level higher than the system restarting pressure level (par. 3.2).	Increase the system restarting pressure level by increasing SP or decreasing RP.

The pump does not stop.	Red: off White: on Blue: off	<ol style="list-style-type: none"> 1. Leak in the system. 2. Impeller or hydraulic part clogged. 3. Air getting into the suction pipe. 4. Faulty flow sensor 	<ol style="list-style-type: none"> 1. Check the system, find and eliminate the leak. 2. Dismantle the system and remove the obstructions (assistance service). 3. Check the suction pipe, find and eliminate the cause of air getting in. 4. Contact the assistance centre.
Insufficient delivery	Red: off White: on Blue: off	<ol style="list-style-type: none"> 1. Suction depth too high. 2. Suction pipe clogged or diameter insufficient. 3. Impeller or hydraulic part clogged. 	<ol style="list-style-type: none"> 1. As the suction depth increases the hydraulic performance of the product decreases (<i>Description of the Electropump</i>). Check whether the suction depth can be reduced. Use a suction pipe with a larger diameter (but never smaller than 1"). 2. Check the suction pipe, find the cause of choking (obstruction, dry bend, counterslope, ...) and remove it. 3. Dismantle the system and remove the obstructions (assistance service).
The pump starts without utility request.	Red: off White: on Blue: off	<ol style="list-style-type: none"> 1. Leak in the system. 2. Faulty non-return valve. 	<ol style="list-style-type: none"> 1. Check the system, find and eliminate the leak. 2. Service the non-return valve as described in par. 10.3.
The water pressure when turning on the utility is not immediate.	Red: off White: on Blue: off	Expansion vessel empty (insufficient air pressure) or has broken diaphragm.	Check the air pressure through the valve in the technical compartment. If water comes out when checking, the vessel is broken: assistance service. Otherwise restore the air pressure according to the equation par. 1.2.

When the utility is turned on the flow falls to zero before the pump starts	Red: off White: on Blue: off	Air pressure in the expansion vessel higher than the system starting pressure.	TCalibrate the expansion vessel pressure or configure the parameters SP and/or RP so as to satisfy the equation par.1.2.
The display shows BL	Red: on White: on Blue: off	<ol style="list-style-type: none"> 1. No water. 2. Pump not primed. 3. Setpoint not reachable with the set RM value 	<ol style="list-style-type: none"> 1-2. Prime the pump and check whether there is air in the pipe. Check whether the suction or any filters are blocked. 3. Set a RM value that allows the setpoint to be reached.
The display shows BP1	Red: on White: on Blue: off	<ol style="list-style-type: none"> 1. Faulty pressure sensor. 	<ol style="list-style-type: none"> 1. Contact the assistance centre.
The display shows OC	Red: on White: on Blue: off	<ol style="list-style-type: none"> 1. Excessive absorption. 2. Pump blocked. 	<ol style="list-style-type: none"> 1. Fluid too dense. Do not use the pump for fluids other than water. 2. Contact the assistance centre.
The display shows PB	Red: on White: on Blue: off	<ol style="list-style-type: none"> 1. Supply voltage too low. 2. Excessive drop in voltage on the line. 	<ol style="list-style-type: none"> 1. Check the presence of the correct supply voltage. 2. Check the section of the power supply cables.

The display shows: Press + to propagate this config	Red: off White: on Blue: off	One or more devices have sensitive parameters not aligned.	Press the + key on the device which we are sure has the most recent and correct configuration of the parameters.
--	------------------------------------	--	--

13 - DISPOSAL

This product or its parts must be disposed of in an environment-friendly manner and in compliance with the local regulations concerning the environment; use public or private local waste collection systems.

14 - GUARANTEE

Any use of faulty material or manufacturing defects of the appliance will be eliminated during the guarantee period contemplated by the law in force in the country where the product is purchased, by repair or replacement, as we decide.

The guarantee covers all substantial defects that can be assigned to manufacturing faults or to the material used if the product has been used correctly, in accordance with the instructions.

The guarantee is void in the following cases:

- attempts to repair the appliance,
- technical alterations to the appliance,
- use of non original spare parts,
- tampering.
- inappropriate use, for example industrial use.

Excluded from the guarantee:

- parts subject to rapid wear.

When making a request under guarantee, apply to an authorised technical assistance service, presenting proof of purchase of the product.

SOMMAIRE

Légende	114	6.2 Accès par nom à l'aide du menu déroulant	134
Avertissements	114	6.3 Structure des pages de menu	135
Responsabilité	115	6.4 Blocage paramètres par mot de passe	136
1. Généralités	115	6.5 Habilitation et désactivation du moteur	136
1.1 Description de l'inverseur intégré	116	7. Signification des paramètres	136
1.2 Vase d'expansion intégré	117	7.1 Menu utilisateur	136
1.3 Électropompe intégrée	117	7.1.1 Statut	136
1.4 Caractéristiques techniques	118	7.1.2 RS : Affichage de la vitesse de rotation	136
2. Installation	119	7.1.3 VP : Affichage de la pression	136
2.1 Configuration verticale	119	7.1.4 VF : Affichage du flux	136
2.1.1 Raccords hydrauliques	120	7.1.5 PO : Affichage de la puissance distribuée	137
2.1.2 Opérations de chargement - Installation battant supérieur et battant inférieur	121	7.1.6 C1 : Affichage du courant de phase	137
2.2 Configuration horizontale	121	7.1.7 Heures de fonctionnement et nombre de démarrages	137
2.2.1 Raccords hydrauliques	122	7.1.8 PI : Histogramme de la puissance	137
2.2.2 Orientation du tableau d'interface	122	7.1.9 Système à pompes multiples	137
2.2.3 Opérations de chargement - Installation battant supérieur et battant inférieur	123	7.1.10 Débit	137
3. Mise en fonction	123	7.1.11 VE : Affichage de la version	137
3.1 Branchements électriques	123	7.1.12 FF : Affichage de l'historique des pannes	137
3.2 Configuration de l'inverseur intégré	124	7.2 Menu Écran	137
3.3 Amorçage	124	7.2.1 CT : Contraste écran	137
4. Systèmes de protection	125	7.2.2 BK : Luminosité écran	137
4.1 Description des blocages	126	7.2.3 TK : Temps d'allumage éclairage de fond	137
4.1.1 "BL" » Anti Dry-Run (protection contre le fonctionnement à sec)	126	7.2.4 LA : Langue	137
4.1.2 Anti-Cycling (protection contre les cycles continus sans demande de l'utilisateur)	126	7.2.5 TE : Affichage de la température du dissipateur	137
4.1.3 "Anti-Freeze" (protection contre le gel de l'eau dans le système)	126	7.3 Menu de paramétrage	137
4.1.4 "BP1" Blocage pour panne du capteur de pression interne	126	7.3.1 SP: Réglage de la pression de paramétrage	137
4.1.5 "PB" Blocage pour tension d'alimentation hors-spécification	126	7.3.2 Paramétrage des pressions auxiliaires	137
4.1.6 "SC" Blocage pour court-circuit entre les phases du moteur	126	7.3.2.1 P1: Paramétrage du point de paramétrage auxiliaire 1	138
4.2 Remise à zéro manuelle des conditions d'erreur	127	7.3.2.2 P2: Paramétrage du point de paramétrage auxiliaire 2	138
4.3 Remise à zéro automatique des conditions d'erreur	127	7.3.2.3 P3: Paramétrage du point de paramétrage auxiliaire 3	138
5. Contrôle électronique inverseur et interface utilisateur	128	7.3.2.4 P4: Paramétrage du point de paramétrage auxiliaire 4	138
5.1 Fonctionnement avec centrale de contrôle	129	7.4 Menu Manuel	138
5.1.1 Fonctionnalités disponibles sur la centrale de contrôle	129	7.4.1 Statut	138
5.1.2 Branchements électriques entrées et sorties utilisateurs	129	7.4.2 RI : Paramétrage vitesse	138
5.1.3 Fonctionnement en mode sécurité	129	7.4.3 VP : Affichage de la pression	139
5.1.4 Configuration des fonctionnalités de la centrale de contrôle	130	7.4.4 VF : Affichage du flux	139
5.1.5 Association et dissociation de l'e.sybox avec la centrale de contrôle	130	7.4.5 PO : Affichage de la puissance distribuée	139
6. Le clavier et l'écran	131	7.4.6 C1 : Affichage du courant de phase	139
6.1 Accès direct avec combinaisons de touches	132	7.4.7 RS : Affichage de la vitesse de rotation	139
		7.4.8 TE : Affichage de la température du dissipateur	139
		7.5 Menu installateur	139
		7.5.1 RP : Paramétrage de la diminution de pression pour redémarrage	139
		7.5.2 OD : Type d'installation	139

7.5.3 AD : Configuration de l'adresse	141	9.4.1 Introduction au système à pompes multiples	154
7.5.4 MS : Système de mesurage	141	9.4.2 Réalisation d'un système à pompes multiples	154
7.5.5 Association de dispositifs	141	9.4.3 Communication sans fil	155
7.5.6 Capteur de pression distant	142	9.4.4 Branchement et paramétrage des entrées photocouplées	155
7.6 Menu Assistance technique	142	9.4.5 Paramètres d'intérêt pour le système à pompes multiples	155
7.6.1 TB : Temps de blocage manque d'eau	143	9.4.6 Premier démarrage du système à pompes multiples	156
7.6.2 T1 : Temporisation basse pression (fonction kiwa)	143	9.4.7 Réglage du système à pompes multiples	156
7.6.3 T2 : Temporisation de l'arrêt	143	9.4.8 Attribution de l'ordre de démarrage	157
7.6.4 G : Coefficient de gain proportionnel	143	9.4.9 Temps d'échange max	157
7.6.5 GI : Coefficient de gain intégral	143	9.4.10 Atteinte du temps d'inactivité maximum	157
7.6.6 RM : Vitesse maximum	143	9.4.11 Réserves et nombre de dispositifs participant au pompage	157
7.6.7 Réglage du nombre de dispositifs et des réserves	143	9.4.12 Contrôle sans fil	158
7.6.8 NA : Dispositifs actifs	143		
7.6.9 NC : Dispositifs simultanés	144	10. Entretien	158
7.6.10 IC : Configuration de la réserve	144	10.1 Outil accessoire	158
7.6.10.1 Exemples de configuration pour les systèmes à pompes multiples	144	10.2 Vidange du système	160
7.6.11 ET : Temps d'échange max	145	10.3 Clapet de non-retour	160
7.6.12 AY : Anti-Cycling	145	10.4 Arbre moteur	161
7.6.13 AE : Habilitation de la fonction d'anti-blocage	145	10.5 Vase d'expansion	162
7.6.14 AF : Habilitation de la fonction anti-gel	145		
7.6.15 Paramétrage des entrées numériques auxiliaires IN1, IN2, IN3, IN4	145	11. Mise à jour du firmware e.Sybox	162
7.6.15.1 Désactivation des fonctions associées à l'entrée	146	11.1 Généralités	162
7.6.15.2 Paramétrage fonction flotteur extérieur	146	11.2 Mise à jour du firmware	162
7.6.15.3 Paramétrage fonction entrée point de paramétrage auxiliaire	147	11.2.1 Mise à jour entre e.sybox	162
7.6.15.4 Paramétrage habilitation du système et remise à zéro de la panne	147	11.2.1.1 Mise à jour manuelle	162
7.6.15.5 Paramétrage du relevage de basse pression (KIWA)	147	11.2.1.2 Mise à jour automatique	163
7.6.16 Paramétrage des sorties OUT1, OUT2	147	11.2.1.3 Mise à jour semi-automatique	163
7.6.17 O1 : Paramétrage fonction sortie 1	148	11.2.2 Mise à jour de l' e.sybox par e.sylink	164
7.6.18 O2 : Paramétrage fonction sortie 2	148		
7.6.19 FW: Mise à jour du firmware	148	12. Résolution des problèmes	164
7.6.20 RF: Remise à zéro des pannes et avertissements	148		
7.6.21 PW: Modifiés password	148	13. Mise au rebut	165
7.6.21.1 Mot de passe systèmes à pompes multiples	149		
		14. Garantie	165
8. Remise à zéro et paramètres du constructeur	151		
8.1 Remise à zéro générale du système	151		
8.2 Paramètres du constructeur	151		
8.3 Remise à zéro des paramètres du constructeur	151		
9. Installations spéciales	152		
9.1 Blocage du démarrage automatique	152		
9.2 Installation murale	153		
9.3 Installation avec branchement rapide	154		
9.4 Groupes multiples	154		



LÉGENDE

Les symboles suivants sont employés dans le présent document:



Situation de danger générique. Le non-respect des prescriptions suivantes peut provoquer des blessures aux personnes et des dommages aux choses.



Danger d'électrocution. Le non-respect des prescriptions suivantes peut provoquer des blessures aux personnes et des dommages aux choses.



Remarques

AVERTISSEMENTS

Le présent manuel fait référence aux produits e.sybox et e.sybox 30/50. Ce document emploiera la mention e.sybox lorsque les caractéristiques des deux modèles sont les mêmes et spécifiera les modèles et leurs différences lorsque leurs caractéristiques le requerront.

Avant de procéder à l'installation, lire attentivement la documentation présente.



L'installation et le fonctionnement devront être conformes à la réglementation de sécurité du pays dans lequel le produit est installé. Toute l'opération devra être effectuée dans les règles de l'art.

Le non-respect des normes de sécurité provoque un danger pour les personnes et peut endommager les appareils. De plus, il annulera tout droit d'intervention sous garantie.



Personnel spécialisé

Il est conseillé de faire effectuer l'installation par du personnel compétent et qualifié, disposant des connaissances techniques requises par les normes spécifiques en la matière.

Le terme personnel qualifié entend des personnes qui, par leur formation, leur expérience et leur instruction, ainsi que par leur connaissance des normes, prescriptions et dispositions traitant de la prévention des accidents et des conditions de service,

ont été autorisées par le responsable de la sécurité de l'installation à effectuer toutes les activités nécessaires et sont donc en mesure de connaître et d'éviter tout danger.

(Définition du personnel technique CEI 364)



L'appareil n'est pas destiné à être utilisé par des personnes (y compris les enfants) dont les capacités physiques, sensorielles et mentales sont réduites, ou ne disposant pas de l'expérience ou de la connaissance nécessaires, sauf si elles ont pu bénéficier, par le biais d'une personne responsable de leur sécurité, de suivi et d'instructions traitant de l'utilisation de l'appareil. Les enfants doivent être surveillés, afin de vérifier qu'ils ne jouent pas avec l'appareil.



Sécurité

L'utilisation n'est permise que si l'installation électrique est dotée des mesures de sécurité prévues par les normes en vigueur dans le pays d'installation du produit (pour l'Italie CEI 64/2).



Liquides pompés

La machine est conçue et construite pour pomper de l'eau, exempte de substances explosives et de particules solides ou de fibres, d'une densité de 1000 Kg/m³ et dont la viscosité cinématique est de 1mm²/s, ainsi que des liquides qui ne sont pas agressifs du point de vue chimique.



Le câble d'alimentation ne doit jamais être utilisé pour transporter ou pour déplacer la pompe.



Ne jamais débrancher la fiche de la prise en tirant sur le câble.



Si le câble d'alimentation est endommagé, il doit être remplacé par le constructeur ou par son service d'assistance technique autorisé, afin de prévenir tout risque.

Le non-respect des avertissements peut engendrer des situations dangereuses pour les personnes et les choses et annuler la garantie du produit.

RESPONSABILITÉ



Le constructeur ne répond pas du bon fonctionnement des électropompes ou des dommages éventuels que celles-ci peuvent provoquer si celles-ci sont manipulées, modifiées et/ou si elles fonctionnent en-hors du lieu de travail conseillé ou dans des conditions qui ne respectent pas les autres dispositions du présent manuel.

Il décline en outre toute responsabilité pour les imprécisions qui pourraient figurer dans le présent manuel d'instructions, si elles sont dues à des erreurs d'impression ou de transcription. Il se réserve le droit d'apporter au produit les modifications qu'il estimera nécessaires ou utiles, sans qu'elles ne portent préjudice aux caractéristiques essentielles.

1- GÉNÉRALITÉS

Le produit est un système intégré composé d'une électropompe centrifuge à étages multiples et démarrage automatique, d'un circuit électronique de commande et d'un vase d'expansion.

Applications

installations hydriques d'approvisionnement et de pressurisation pour usage domestique ou industriel.

À l'extérieur, le produit se présente comme un parallélépipède à six pans, comme l'illustre la Fig. 1

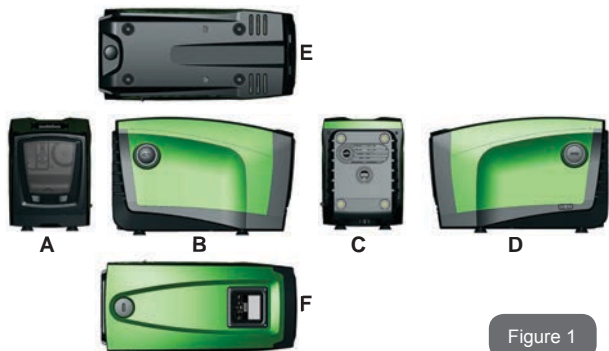

Figure 1

Pan A: porte d'accès au logement technique. Pour démonter la porte, introduire 2 doigts dans les prises de caoutchouc, serrer et faire pivoter la porte sur les charnières du côté opposé aux prises (voir Fig. 2). Pour remettre la porte en place, introduire les charnières dans leur logement et fermer la porte jusqu'au dé clic.



Figure 2

Le logement technique permet d'accéder à (voir Fig.3) :



Figure 3

Pan B: un bouchon amovible à visser donne l'accès au clapet de non-retour (voir parag. 10.3). Ne le retirer que pour l'entretien effectué par du personnel spécialisé.

Pan C: les 4 filetages en laiton forment le siège des 4 pieds d'appui pour l'installation verticale. Les 2 bouchons à visser de 1" peuvent être éliminés afin de réaliser les branchements vers l'installation, selon la configuration de l'installation que l'on souhaite adopter. Si nécessaire, brancher le dispositif d'alimentation en eau (puits, citerne, etc.) à la prise « IN » et le dispositif de distribution à la prise « OUT ». Une grille d'aération est également présente.

Pan D: retirer le bouchon de 1" pour accéder à un second raccord de distribution qui peut être utilisé simultanément ou en alternative à la prise marquée « OUT » du pan C. Le câble d'alimentation sert au branchement au réseau électrique.

Pan E: les 4 filetages en laiton forment le siège des 4 pieds d'appui pour l'installation horizontale. Le bouchon de 1" a pour fonction principale la vidange du système. Deux grilles d'aération sont également présentes.

Pan F: comme l'indique l'étiquette à détacher, le bouchon de 1" a deux fonctions : pour l'installation horizontale, la bouche qui est fermée par le bouchon est la porte de chargement du système (voir ci-après « opération de chargement », parag. 2.2.3) ; pour l'installation verticale, cette même bouche peut constituer le raccordement hydraulique d'entrée (exactement comme celle qui est marquée « IN » sur le pan C et en alternative à celle-ci). Le tableau d'interface utilisateur est composé d'un écran et d'un clavier. Il a pour fonction de paramétrer le système, d'interroger son état et de communiquer les alarmes éventuelles.

Le système peut être installé en deux configurations : horizontale (Fig.4) ou verticale (Fig.5).



Figure 4



Figure 5

1.1 Description de l'inverseur intégré

Le contrôle électronique intégré dans le système est à inverseur et se base sur l'utilisation de capteurs de débit, de pression et de température, eux aussi intégrés dans le système.

Grâce à ces capteurs, le système s'allume et s'éteint automatiquement en fonction des nécessités de l'utilisateur ; il peut en outre relever les conditions de dysfonctionnement, les prévenir et les signaler.

Le contrôler par le biais de l'inverseur assure différentes fonctionnalités, dont les plus importantes sont, pour les systèmes de pompage, le maintien d'une valeur de pression constante en distribution et l'économie d'énergie.

- L'inverseur est en mesure de maintenir une pression constante dans le circuit hydraulique, en variant la vitesse de rotation de l'électropompe. Lorsque le système fonctionne sans inverseur, l'électropompe ne parvient pas à moduler la pression, et lorsque le débit requis augmente, la pression diminue nécessairement, et vice versa : il en résulte que la pression est trop élevée à faible débit ou qu'elle est trop basse lorsque le débit nécessaire augmente.
- En variant la vitesse de rotation en fonction de la demande instantanée de l'utilisateur, l'inverseur limite la puissance accordée à l'électropompe au minimum requis pour assurer la réponse à la demande. Le fonctionnement sans inverseur prévoit en revanche que l'électropompe soit toujours en fonction, et uniquement à la puissance maximale.

Le système est configuré par le constructeur de telle manière qu'il réponde à la plupart des cas d'installation, c'est-à-dire:

- Fonctionnement à pression constante;
- Point de paramétrage (valeur de la pression constante voulue): SP = 3,0 bar
- Réduction de la pression pour le redémarrage: RP = 0,3 bar
- Fonction Anti-cycling: Désactivée

Ces paramètres, tout comme d'autres, peuvent toutefois être réglés en fonction de l'installation. Le parag. 5-6-7 illustre toutes les valeurs paramétrables : pression, intervention de protection, vitesse de rotation, etc. Les autres modalités de fonctionnement ainsi que les options accessoires sont multiples. Les différents paramétrages possibles et la disponibilité des canaux d'entrée et de sortie configurables permettent d'adapter le fonctionnement de l'inverseur aux exigences des différentes installations. Voir le parag. 5-6-7

1.2 Vase d'expansion intégré

Le système comprend un vase d'expansion intégré d'une capacité totale de 2 litres. Les principales fonctions du vase d'expansion sont les suivantes :

- rendre le système élastique afin de le préserver du pompage;
- assurer une réserve d'eau qui maintienne plus longtemps la pression du système en cas de fuites faibles et augmenter l'intervalle entre les redémarrages inutiles du système, qui seraient sans cela continuel;
- lorsque l'utilisateur est ouvert, assurer la pression de l'eau durant les secondes nécessaires au système pour s'allumer et atteindre la bonne vitesse de rotation.

Il ne revient pas au vase d'expansion intégré d'assurer une réserve d'eau suffisante pour réduire les interventions du système (requis par les utilisateurs, non pas suite à des fuites de l'installation). Il est possible d'ajouter au système un vase d'expansion de la capacité voulue en le raccordant à un point du circuit de distribution (non pas d'aspiration !). Pour l'installation horizontale, il est possible de se raccorder à la bouche de distribution inutilisée. Lors du choix du réservoir, tenir compte du fait que la quantité d'eau fournie dépendra également des paramètres SP et RP réglables sur le système (parag. 6-7).

Le vase d'expansion est pré-chargé d'air sous pression à l'aide de la vanne accessible depuis le logement technique (Fig.3, point 1). La valeur de pré-charge avec laquelle le vase d'expansion est fourni par le constructeur correspond aux paramètres SP et RP paramétrés par défaut, et répond en tout cas à la formule suivante :

Pair = SP – RP – 0.7 bar Où :

- Pair = valeur de la pression de l'air en bar
- SP = point de paramétrage (7.3) en bar
- RP = réduction de la pression pour le redémarrage (7.5.1) en bar

Ainsi, à la sortie des ateliers du constructeur: Pair = 3 - 0,3 - 0,7 = 2,0 bar

Si des valeurs différentes sont sélectionnées pour les paramètres SP et/ou

RP, intervenir sur la vanne du vase d'expansion en libérant ou introduisant de l'air jusqu'à satisfaire à nouveau la formule ci-dessus (ex. SP=2,0bar ; RP=0,3bar ; libérer de l'air du vase d'expansion jusqu'à atteindre une pression de 1,0 bar sur la vanne).



La non-respect de la formule ci-dessus peut provoquer des dysfonctionnements du système ou la rupture précoce de la membrane située à l'intérieur du vase d'expansion.



Au vu de la capacité du vase d'expansion, de 2 litres seulement, l'éventuelle opération de contrôle de la pression de l'air doit être effectuée en déclenchant très rapidement le manomètre : sur de petits volumes, même la perte d'une quantité limitée d'air peut provoquer une baisse sensible de la pression. La qualité du vase d'expansion assure le maintien de la valeur de la pression de l'air paramétrée. Procéder au contrôle uniquement durant la phase de calibrage ou si l'on est certain du dysfonctionnement.



L'éventuelle opération de contrôle et/ou de rétablissement de la pression de l'air doit être effectuée à circuit de distribution non pressurisé : débrancher la pompe d'alimentation et ouvrir l'utilisateur le plus proche de la pompe en le gardant ouvert jusqu'à ce que l'eau ne s'écoule plus.



La structure spéciale du vase d'expansion assure sa qualité et sa durée dans le temps, en particulier celles de la membrane : il s'agit de l'élément le plus sujet aux ruptures par usure de ce type de composants. En cas de rupture, remplacer l'ensemble du vase d'expansion. Cette opération doit uniquement être effectuée par du personnel autorisé.

1.3 Électropompe intégrée

Le système comprend une électropompe centrifuge à rotors multiples, actionnée par un moteur électrique triphasé refroidi à l'eau. Le refroidissement du moteur à l'eau, non pas à l'air, assure un niveau de bruit inférieur du système et permet de le placer dans un environnement non aéré.

Le graphique reporté à la Fig.6 illustre les courbes des prestations hydrauliques de e.sybox (courbe bleue) et e.sybox 30/50 (courbe verte). L'inverseur module automatiquement la vitesse de rotation de l'électropompe,

lui permettant ainsi de dépasser selon les besoins son point de travail sur une partie quelconque de la zone située sous sa courbe, afin de maintenir la constance de la valeur de pression paramétrée (SP). La courbe rouge illustre le comportement de e.sybox lorsque le point de consigne est de 3,0 bar.

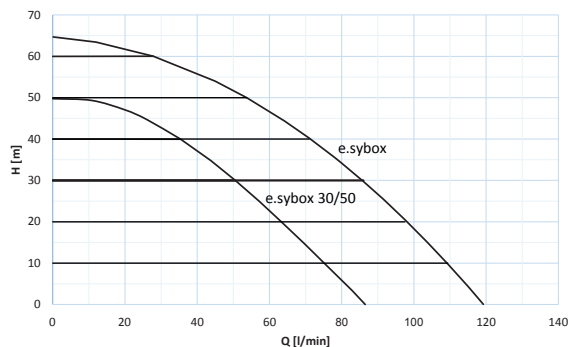

Figure 6

L'on obtient ainsi, avec $SP = 3,0$ bar, que le système est en mesure d'assurer une pression constante aux utilisateurs qui nécessitent des portées comprises respectivement entre 0 et 85 litres/minute pour e.sybox et entre 0 et 50 pour e.sybox 30/50. Pour des débits supérieurs, le système travaille en fonction de la courbe caractéristique de l'électropompe, à vitesse de rotation maximale. Pour les portées inférieures aux limites susmentionnées, non seulement le système assure la constance de la pression, mais il réduit également la puissance absorbée et donc la consommation d'énergie.



Les prestations décrites ci-dessus doivent être considérées comme mesurées à température ambiante, à une température de l'eau de 20° C environ, durant les 10 premières minutes de fonctionnement du moteur, avec un niveau d'eau en aspiration et une profondeur maximale de 1 mètre.



Lorsque la profondeur d'aspiration augmente, les prestations de l'électropompe diminuent.

1.4 Caractéristiques techniques

	e.sybox	e.sybox 30/50	
ALIMENTATION ÉLECTRIQUE	Tension	1 x 220/240 ~ VAC	
	Fréquence	50/60 Hz	
	Courant maximal	10 A	6,8 A
	Puissance maximale	1550 W	900 W
CARACTÉRISTIQUES CONSTRUCTIVES	Encombrement	565x265x352 mm sans pieds d'appui	
	Poids à vide (sans emballage)	24,8 kg	22,5 kg
	Classe de protection	IP x4	
	Classe d'isolation du moteur	F	
PRESTATIONS HYDRAULIQUES	Prévalence maximale	65 m	50 m
	Débit maximal	120 l/min	85 l/min
	Amorçage	<5min à 8m	<5min à 7m
	Pression d'exercice maximale	8 bar	
CONDITIONS D'EXERCICE	Température max du liquide	40 °C	
	Température ambiante max	50 °C	
	Température ambiante du dépôt	-10+60 °C	

FONCTIONNALITÉS ET PROTECTIONS	Pression constante
	Communication sans fil
	Protection contre la marche à sec
	Protection antigel
	Protection anti-cycling
	Protection ampèremétrique vers le moteur
	Protection contre les tensions d'alimentation anormales
	Protections contre la surchauffe

2- INSTALLATION



Le système est conçu pour une utilisation « en intérieur » : ne pas prévoir l'installation du système en extérieur et/ou ne pas l'exposer directement aux agents atmosphériques.



Le système est conçu pour pouvoir travailler dans des environnements dont la température est comprise entre 0°C et 50°C (sauf pour assurer l'alimentation électrique : se reporter au parag. 7.6.14 « fonction antigel »).



Le système est adapté au traitement de l'eau potable..



Le système ne peut pas être utilisé pour pomper de l'eau salée, du lisier, des liquides inflammables, corrosifs ou explosifs (par ex. pétrole, essence, diluants), des graisses, des huiles ou produits alimentaires.



Le système peut aspirer de l'eau dont le niveau ne dépasse pas 8 m de profondeur pour e.sybox et 7 m pour e.sybox30/50. (hauteur entre le niveau de l'eau et la bouche d'aspiration de la pompe).



Ne raccorder aucun tuyau sur l'orifice 1" ¼ où est monté le clapet anti-retour voir fig. 27



Si le système est utilisé pour l'alimentation hydrique domestique, respecter les normatives locales émises par les autorités responsables de la gestion des ressources hydriques.



Lors du choix du lieu d'installation, vérifier que:

- la tension et la fréquence reportées sur la plaquette technique de la pompe correspondent aux données de l'installation électrique d'alimentation.
- le branchement électrique se situe dans un lieu sec, à l'abri des inondations éventuelles.
- le système électrique est doté d'un interrupteur différentiel de $I_{\Delta n} \leq 30$ mA et la mise à la terre est efficace.

Si l'absence de corps étrangers dans l'eau à pomper n'est pas certaine, prévoir l'installation d'un filtre adapté pour l'interception des impuretés à l'entrée du système.



L'installation d'un filtre d'aspiration comporte une diminution des prestations hydrauliques du système proportionnelle à la perte de charge due au filtre (en général, plus la capacité filtrante est grande, plus la réduction des prestations est grande).

Choisir le type de configuration que l'on entend adopter (verticale ou horizontale) en tenant compte des raccordements vers l'installation, de la position du tableau d'interface utilisateur, des espaces disponibles en fonction des indications fournies ci-après. D'autres types de configuration d'installation sont possibles lorsque des interfaces accessoires DAB sont adoptées. Consulter le paragraphe dédié (parag. 9.2, 9.3).

2.1 - Configuration Verticale

Retirer les 4 pieds d'appui du plateau inférieur de l'emballage et les visser sur leurs sièges en laiton, situés sur le pan C, jusqu'au contact avec la surface. Mettre l'appareil en place en tenant compte des encombrements indiqués au parag. 8.

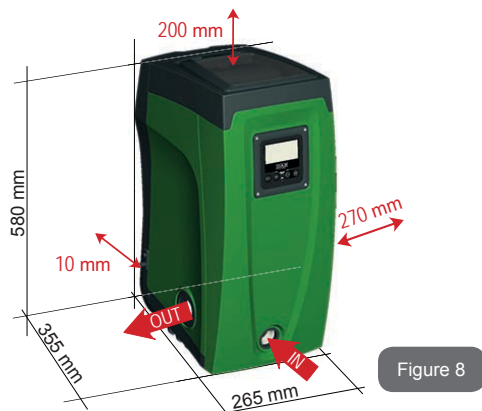

Figure 8

- Il est obligatoire de garder une distance de 10 mm au moins entre le pan E du système et un mur éventuel, afin d'assurer l'aération à travers les grilles prévues.
- Il est conseillé de garder une distance de 270 mm au moins entre le pan B du système et un encombrement, afin de pouvoir effectuer les éventuelles interventions d'entretien du clapet de non-retour sans qu'il soit nécessaire de débrancher l'appareil de l'installation.
- Il est recommandé de garder une distance de 200 mm au moins entre le pan A du système et un encombrement, afin de pouvoir retirer la porte d'accès au logement technique.

Si la surface n'est pas plane, dévisser le pied qui ne repose pas au sol en réglant sa hauteur jusqu'à obtenir le contact avec celui-ci, afin d'assurer la stabilité du système. Le système doit en effet être placé de manière sûre et stable. Il doit garantir la verticalité de l'axe : ne pas le placer sur un système incliné.

2.1.1 - Raccords hydrauliques

Réaliser le raccord en entrée du système à travers la bouche du pan F marquée « IN » sur la Fig. 7 (raccord d'aspiration). Retirer ensuite le bouchon à l'aide de l'outil accessoire ou d'un tournevis.

Réaliser le raccord à la sortie du système à travers la bouche du pan F marquée « OUT » sur la Fig. 8 (raccord de distribution). Retirer ensuite le bouchon à l'aide de l'outil accessoire ou d'un tournevis.

Tous les raccords hydrauliques du système vers l'installation à laquelle il peut être connecté comprennent un filetage femelle de 1" GAZ en laiton.



Si l'on souhaite raccorder l'appareil au système à l'aide de raccords dont l'encombrement diamétral est supérieur à l'encombrement normal du tuyau de 1" (par exemple un collier dans le cas de raccords à 3 parties), veiller à ce que le filetage mâle 1" GAZ du raccord dépasse de 25 mm au moins de l'encombrement indiqué ci-dessus (voir Fig. 9)

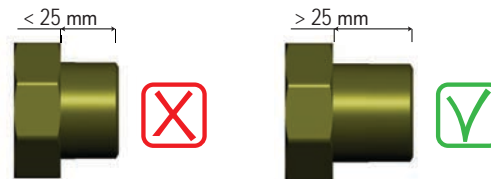

Figure 9

En prenant pour référence la position par rapport à l'eau à pomper, l'installation du système peut être définie « sur niveau » ou « sous niveau ». L'installation est dite « sur niveau » lorsque la pompe est placée à un niveau supérieur par rapport à l'eau à pomper (ex. pompe en surface et eau dans le puits) ; vice versa, elle est dite « sous niveau » lorsque la pompe est placée à un niveau inférieur par rapport à l'eau à pomper (ex. pompe sous une citerne suspendue).



Si l'installation verticale du système est « sur niveau », il est recommandé de prévoir un clapet de non-retour sur le tronçon d'aspiration du système, afin de permettre le chargement du système (parag. 2.1.2).



Si l'installation est « sur niveau », installer le conduit d'aspiration de la source d'eau à la pompe de manière ascendante, en évitant la formation de cols de cygnes ou de siphons. Ne pas placer le conduit d'aspiration au-dessus du niveau de la pompe (pour éviter la formation de bulles d'air dans le conduit d'aspiration). Le conduit d'aspiration doit prélever, à son entrée, à 30 cm de profondeur au moins sous le niveau d'eau ; il doit être étanche sur toute sa longueur, jusqu'à l'entrée dans l'électropompe.



Les conduits d'aspiration et de distribution doivent être montés de manière à n'exercer aucune pression mécanique sur la pompe.

2.1.2 - Opérations de chargement Installations sur niveau et sous niveau

Installation « sur niveau » (parag. 2.1.1) : accéder au logement technique et, à l'aide de l'outil accessoire (Fig.3 point 5) ou d'un tournevis, retirer le bouchon de chargement (Fig.3 point 6). À travers la porte de chargement, remplir le système d'eau propre en veillant à laisser sortir l'air. Si le clapet de non-retour du conduit d'aspiration (recommandé au parag. 2.1.1) a été installé à proximité de la porte d'entrée du système, la quantité d'eau nécessaire à remplir le système devrait être de 2,2 litres. Il est conseillé de prédisposer le clapet de non-retour à l'extrémité du conduit d'aspiration (vanne de fond) de façon à pouvoir remplir entièrement ce dernier durant l'opération de chargement. Dans ce cas, la quantité d'eau nécessaire à l'opération de chargement dépendra de la longueur du conduit d'aspiration (2,2 litres + ...).

Installation « sous niveau » (parag. 2.1.1) : si aucune vanne d'interception n'est présente entre le dépôt d'eau et le système (ou si elles sont ouvertes), ce dernier se charge automatiquement dès qu'il peut évacuer l'eau interpolée. Ensuite, en desserrant le bouchon de chargement (Fig.3 point 6) autant que nécessaire pour évacuer l'air interpolé, le système peut se charger entièrement. Il faut surveiller l'opération et fermer la porte de chargement dès que l'eau sort (il est toutefois conseillé de prévoir une vanne d'interception sur la partie du conduit en aspiration et de l'utiliser pour commander l'opération de chargement à bouchon ouvert). En alternative, si le conduit d'aspiration est intercepté par une vanne fermée, l'opération de

chargement peut être effectuée de la même manière que pour l'installation sur niveau.

2.2 - Configuration Horizontale

Retirer les 4 pieds d'appui du plateau inférieur de l'emballage et les visser sur leurs sièges en laiton, situés sur le pan E, jusqu'au contact avec la surface. Mettre l'appareil en place en tenant compte des encombrements indiqués à la Fig. 10.

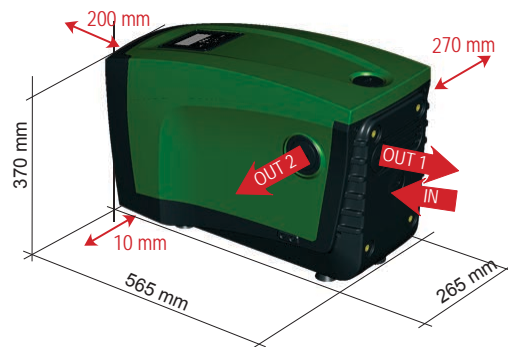

Figure 10

- Il est conseillé de garder une distance de 270 mm au moins entre le pan B du système et un encombrement, afin de pouvoir effectuer les éventuelles interventions d'entretien du clapet de non-retour sans qu'il soit nécessaire de débrancher l'appareil de l'installation.
- Il est recommandé de garder distance de 200 mm au moins entre le pan A du système et un encombrement, afin de pouvoir retirer la porte d'accès au logement technique.
- Il est obligatoire de garder une distance de 10 mm au moins entre le pan D du système et un encombrement, afin d'assurer la sortie du câble d'alimentation.

Si la surface n'est pas plate, dévisser le pied qui ne repose pas au sol en réglant sa hauteur jusqu'à obtenir le contact avec celui-ci, afin d'assurer la stabilité du système. Le système doit en effet être placé de manière sûre et stable. Il doit garantir la verticalité de l'axe : ne pas le placer sur un système incliné

2.2.1 - Raccords hydrauliques

Réaliser le raccord en entrée du système à travers la bouche du pan C marquée « IN » sur la Fig. 9 (raccord d'aspiration). Retirer ensuite le bouchon à l'aide de l'outil accessoire ou d'un tournevis.

Réaliser le raccord au système à travers la bouche du pan C marquée « OUT 1 » sur la Fig. 9 et/ou à travers la bouche du pan D marquée « OUT 2 » sur la Fig. 9 (raccord de distribution). Dans cette configuration, les 2 bouches peuvent en effet être utilisées l'une en alternative de l'autre (selon ce qui est le plus pratique pour l'installation) ou simultanément (systèmes à double distribution). Retirer ensuite le/les bouchon(s) du/des débit(s) que l'on entend utiliser à l'aide de l'outil accessoire ou d'un tournevis.

Tous les raccords hydrauliques du système vers l'installation à laquelle il peut être connecté comprennent un filetage femelle de 1" GAZ en laiton.



Voir l'AVERTISSEMENT pertinent à la Fig. 9

2.2.2 - Orientation du tableau d'interface

Le tableau d'interface est conçu de manière à pouvoir être orienté dans la direction la plus pratique pour être lu par l'utilisateur : la forme carrée permet en effet de le faire pivoter de 90° en 90° (Fig.11).



Figure 11

- Désengager les 4 vis aux coins du tableau à l'aide de la clé hexagonale prévue à cet effet, fournie avec l'outil accessoire.
- Ne pas retirer les vis. Il est conseillé de les désengager du filetage de la carène du produit.
- Faire attention à ne pas faire tomber les vis dans le système.
- Séparer le tableau en veillant à ne pas tendre le câble de transmission du signal.
- Remettre le tableau en place en l'orientant de la manière la plus adaptée en veillant à ne pas pincer le câble.
- Serrer les 4 vis à l'aide de la clé spécifique.

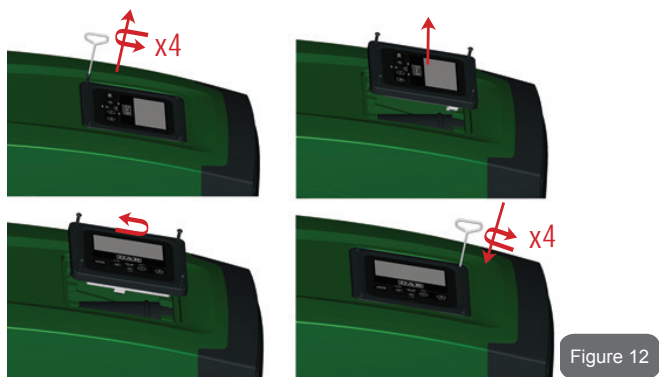

Figure 12

2.2.3 - Opération de chargement Installation sur niveau et sous niveau

En prenant pour référence la position par rapport à l'eau à pomper, l'installation du système peut être définie « sur niveau » ou « sous niveau ». L'installation est dite « sur niveau » lorsque la pompe est placée à un niveau supérieur par rapport à l'eau à pomper (ex. pompe en surface et eau dans le puits) ; vice versa, elle est dite « sous niveau » lorsque la pompe est placée à un niveau inférieur par rapport à l'eau à pomper (ex. pompe sous une citerne suspendue).

Installation « sur niveau » : à l'aide de l'outil accessoire (Fig. 3 point 5) ou d'un tournevis, retirer le bouchon de chargement qui se trouve sur le pan F pour l'installation horizontale (Fig. 19 : à travers la porte de chargement, remplir le système d'eau propre en veillant à laisser sortir l'air. La quantité d'eau nécessaire pour remplir le système doit être de 1,5 litres au moins. Il est conseillé de prédisposer un clapet de non-retour à l'extrémité du conduit d'aspiration (vanne de fond) de façon à pouvoir remplir entièrement ce dernier durant l'opération de chargement. Dans ce cas, la quantité d'eau nécessaire à l'opération de chargement dépendra de la longueur du conduit d'aspiration (1,5 litres + ...).

Installation « sous niveau » : si aucune vanne d'interception n'est présente entre le dépôt d'eau et le système (ou si elles sont ouvertes), ce dernier se

charge automatiquement dès qu'il peut évacuer l'air interpolé. Ensuite, en desserrant le bouchon de chargement (pan F – Fig.1) autant que nécessaire pour évacuer l'air interpolé, le système peut se charger entièrement. Pour desserrer le bouchon, utiliser l'outil accessoire (Fig. 3 point 5) ou un tournevis. Il faut surveiller l'opération et fermer la porte de chargement dès que l'eau sort (il est toutefois conseillé de prévoir une vanne d'interception sur la partie du conduit en aspiration et de l'utiliser pour commander l'opération de chargement à bouchon ouvert). En alternative, si le conduit d'aspiration est intercepté par une vanne fermée, l'opération de chargement peut être effectuée de la même manière que pour l'installation sur niveau.

3 - MISE EN ROUTE



Pression d'exercice maximale 8 bar.



La profondeur d'aspiration ne doit pas dépasser 8 m pour e.s.y-box et 7 m pour e.s.ybox 30/50.

3.1 - Branchement électriques

Pour améliorer l'immunité contre le bruit pouvant être émis vers les autres appareils, il est conseillé d'utiliser un chemin de câbles séparé pour l'alimentation du produit.



Attention : toujours se tenir aux normes de sécurité !
L'installation électrique doit être effectuée par un électricien expert et autorisé qui en prend toutes les responsabilités.



Il est recommandé de prévoir une mise à la terre correcte et sûre de l'appareil, comme le disposent les normes en vigueur en la matière.



La tension de la ligne peut changer lorsque l'électropompe est mise en route. La tension de la ligne peut subir des variations en fonction des autres dispositifs qui y sont branchés et de la qualité de la ligne elle-même.



L'interrupteur différentiel de protection de l'appareil doit être dimensionné correctement et être de « Classe A ». L'interrupteur différentiel automatique devra comprendre les deux marquages suivants:



L'interrupteur magnétothermique doit être dimensionné correctement (voir les caractéristiques électriques)

3.2 - Configuration de l'inverseur intégré

Le système est configuré par le constructeur de telle manière qu'il réponde à la plupart des cas d'installation, c'est-à-dire:

- funzionamento a pressione costante;
- Point de paramétrage (valeur de la pression constante voulue): SP = 3,0 bar
- Réduction de la pression pour le redémarrage: RP = 0,3 bar
- Fonction Anti-cycling: Désactivée

Tous ces paramètres, ainsi que bien d'autres, peuvent être réglés par l'utilisateur. Les autres modalités de fonctionnement ainsi que les options accessoires sont multiples. Les différents paramétrages possibles et la disponibilité des canaux d'entrée et de sortie configurables permettent d'adapter le fonctionnement de l'inverseur aux exigences des différentes installations. Voir le parag. 5-6-7

La définition des paramètres SP et RP fournit la valeur suivante de la pression à laquelle le système démarre:

Pstart = SP – RP Exemple : 3,0 – 0,3 = 2,7 bar
dans la configuration par défaut

Le système ne fonctionne pas si l'utilisateur se trouve à une hauteur supérieure à l'équivalent en mètres-colonne-eau de Pstart (considérer 1 bar = 10 m env.) : pour la configuration par défaut, si l'utilisateur se trouve à 27 m de haut au moins, le système ne démarre pas.

3.3 - Amorçage

L'amorçage d'une pompe est la phase durant laquelle la machine tente de remplir le corps et le conduit d'aspiration d'eau. Si l'opération est effectuée correctement, la machine peut travailler normalement.

Lorsque la pompe est remplie (parag. 2.1.2, 2.2.3) et que le dispositif est configuré (parag. 3.2), l'alimentation électrique peut être branchée, après avoir ouvert au moins un utilisateur de distribution.

Le système s'allume et vérifie que de l'eau est présente sur la distribution pendant les 10 premières secondes.

Si un débit est relevé sur la distribution, la pompe est amorcée et commence à travailler normalement. C'est le cas type d'installation sous niveau (parag. 2.1.2, 2.2.3). L'utilisateur ouvert sur la distribution, d'où l'eau s'écoule à présent, peut être fermé.

Si le débit de distribution n'est pas régulier après de 10 secondes, le système demande la confirmation pour lancer la procédure d'amorçage (cas type pour les installations sous niveau aux parag. 2.1.2, 2.2.3). C'est-à-dire:



Appuyer sur « + » pour lancer la procédure d'amorçage : le système commence à travailler pendant 5 minutes au maximum, durant lesquelles le blocage de sécurité pour marche à sec n'intervient pas. Le temps d'amorçage dépend de différents paramètres, dont les plus influents sont la profondeur du niveau d'eau à aspirer, le diamètre du conduit d'aspiration, l'étanchéité du conduit d'aspiration. Si le conduit d'aspiration utilisé est de 1" au moins et qu'il est bien étanche (il ne présente ni trous, ni jonctions d'où l'eau peut être aspirée), le produit a été conçu pour pouvoir s'amorcer jusqu'à 8 m de profondeur d'eau pour e.sybox et 7 m pour e.sybox 30/50, en moins de 5 minutes. Dès que le dispositif relève un débit de distribu-

tion régulier, il sort de la procédure d'amorçage et commence son travail normal. L'utilisateur ouvert sur la distribution, d'où l'eau s'écoule à présent, peut être fermé. Si le produit n'est pas encore amorcé après 5 minutes de procédure, l'écran d'interface affiche un message d'échec. Débrancher l'alimentation, charger le produit en ajoutant de l'eau, attendre 10 minutes et relancer la procédure à partir du branchement de la fiche.

Appuyer sur « - » pour confirmer que l'on ne veut pas lancer la procédure d'amorçage. Le dispositif reste en état d'alarme.

Fonctionnement

Lorsque l'électropompe est amorcée, le système commence son fonctionnement normal selon les paramètres configurés : il démarre automatiquement lorsque le robinet est ouvert, il fournit de l'eau à la pression établie (SP), il maintient la pression constante même si d'autres robinets sont ouverts, il s'arrête automatiquement après la période de temps T2 lorsque les conditions d'arrêt (T2 peut être paramétré par l'utilisateur, valeur du fabricant 10 sec) sont atteintes.

4 - SYSTÈMES DE PROTECTION

Le dispositif est doté de systèmes de protection visant à préserver la pompe, le moteur, la ligne d'alimentation et l'inverseur. Si une ou plusieurs protections sont activées, celle qui a la priorité la plus élevée est immédiatement affichée à l'écran. Le moteur peut s'arrêter en fonction du type d'erreur, mais lorsque les conditions normales sont rétablies le statut d'erreur peut se remettre à zéro automatiquement soit immédiatement, soit après une certaine période suite à un réarmement automatique.

En cas de blocage dû à une manque d'eau (BL), de blocage dû à un courant excessif dans le moteur (OC), de blocage dû à un court-circuit entre les phases du moteur (SC), l'utilisateur peut tenter de sortir manuellement des conditions d'erreur en appuyant ou relâchant simultanément les touches + et -. Si la condition d'erreur perdure, il faut éliminer la cause de l'anomalie.

En cas de blocage provoqué par l'une des erreurs internes E18, E19, E20, E21 il faut attendre 15 minutes avec la machine alimentée pour obtenir le réarmement automatique de l'état de blocage.

Alarme de l'historique des pannes

Indication à l'écran	Description
PD	Arrêt anormal
FA	Problèmes du système de refroidissement

Tableau 1: Alarmes

Conditions de blocage

Indication à l'écran	Description
PH	Blocage pour surchauffe pompe
BL	Blocage pour manque d'eau
BP1	Blocage pour erreur de lecture du capteur de pression interne
PB	Blocage pour tension d'alimentation hors-spécification
OT	Blocage pour surchauffe des bornes de puissance
OC	Blocage pour courant excessif dans le moteur
SC	Blocage pour court-circuit entre les phases du moteur
ESC	Blocage pour court-circuit vers la mise à la terre
HL	Fluide chaud
NC	Blocage pour moteur débranché
Ei	Blocage pour erreur interne i-ème
Vi	Blocage pour tension d'interne i-ème hors-tolérance
EY	Blocage pour relevage de cycle anormal du système

Tableau 2: Indication des blocages

4.1 - Description des blocages

4.1.1 - « BL » Anti Dry-Run (protection contre le fonctionnement à sec)

En cas de manque d'eau, la pompe s'arrête automatiquement après le temps TB. Dans ce cas, le DEL rouge « Alarme » et la mention « BL » s'affichent à l'écran.

Après avoir rétabli le débit d'eau nécessaire, l'utilisateur peut tenter de sortir manuellement du blocage de protection en appuyant simultanément sur les touches « + » et « - », puis en les relâchant.

Si l'état d'alarme persiste, c'est-à-dire que l'utilisateur n'intervient pas en rétablissant le débit d'eau et en redémarrant la pompe, le redémarrage automatique tente de relancer la pompe.



Si le paramètre SP n'est pas réglé correctement, la protection pour manque d'eau peut ne pas fonctionner correctement.

4.1.2 - Anti-Cycling (protection contre les cycles continus sans demande de l'utilisateur)

Si des fuites sont présentes dans le tronçon de distribution, le système démarre et s'arrête de manière cyclique, même si le prélèvement d'eau n'est pas voulu: une fuite même minime (quelques ml) provoque une chute de pression qui provoque à son tour le démarrage de l'électropompe.

Le contrôle électronique est en mesure de relever la présence de fuites sur la base de sa périodicité.

La fonction anti-cycling peut être exclue ou activée en modalité Basic ou Smart (parag. 7.6.12).

La modalité Basic prévoit l'arrêt de la pompe lorsque la condition de périodicité est relevée ; elle reste alors en attente d'une remise à zéro manuelle. Cette condition est communiquée à l'utilisateur par l'affichage du DEL rouge « Alarme » et de la mention « ANTICYCLING » à l'écran. Après avoir éliminé la fuite, l'utilisateur peut forcer manuellement le redémarrage en appuyant et relâchant simultanément les touches « + » et « - ».

La modalité Smart prévoit l'augmentation du paramètre RP lorsque la condition de fuite est relevée, afin de réduire le nombre d'allumages dans le temps.

4.1.3 - Anti-Freeze (protection contre le gel de l'eau dans le système)

Le passage de l'eau de l'état liquide à l'état solide comporte une augmentation de volume. Il s'agit donc d'éviter que le système ne reste plein d'eau lorsque les températures sont proches de celles du gel afin d'éviter la rupture de celui-ci. C'est la raison pour laquelle il est recommandé de vider toute électropompe lorsqu'elle n'est pas utilisée en hiver. Ce système est toutefois doté d'une protection qui empêche la formation de glace à l'intérieur : elle actionne l'électropompe lorsque la température baisse à des valeurs proches de celle du gel. L'eau qui se trouve à l'intérieur est donc chauffée et la glace ne peut pas se former.



La protection Anti-Freeze fonctionne uniquement si le système est correctement alimenté : si la fiche est débranchée ou en l'absence de courant, la protection ne peut pas fonctionner.

Il est en tout cas conseillé de ne pas laisser le système déchargé durant des périodes d'inactivité prolongée : vidanger soigneusement le système par le bouchon d'écoulement (Fig. 1 pan E) et le déposer dans un endroit abrité.

4.1.4 - « BP1 » Blocage pour panne du capteur de pression interne

Si le dispositif relève une anomalie de la sonde de pression, la pompe reste bloquée et l'erreur « BP1 » est signalée. Cet état commence dès que le problème est relevé et se termine automatiquement lorsque les conditions nécessaires sont rétablies.

4.1.5 - « PB » Blocage pour tension d'alimentation hors-spécification

Il a lieu lorsque la tension de ligne à la borne d'alimentation permise prend des valeurs hors-spécifications. Le rétablissement a lieu automatiquement lorsque la tension à la borne revient aux valeurs admises.

4.1.6 - « SC » Blocage pour court-circuit entre les phases du moteur

Le dispositif est doté d'une protection contre les court-circuits directs qui peuvent avoir lieu entre les phases du moteur. Lorsque cet état de blocage est signalé, l'utilisateur peut tenter de rétablir le fonctionnement en appuyant simultanément sur les touches + et -. Cette action n'a d'effet

que lorsque 10 secondes ont passé à partir du moment où le court-circuit a eu lieu.

4.2 - Remise à zéro manuelle des conditions d'erreur

En état d'erreur, l'utilisateur peut effacer l'erreur en forçant une nouvelle tentative, en appuyant puis relâchant les touches + et -.

4.3 - Remise à zéro automatique des conditions d'erreur

Pour certains dysfonctionnements et conditions de blocage, le système effectue des tentatives de rétablissement automatique.

Le système de rétablissement automatique concerne en particulier :

- « BL » Blocage pour manque d'eau
- « PB » Blocage pour tension d'alimentation hors-spécification
- « OT » Blocage pour surchauffe des bornes de puissance
- « OC » Blocage pour courant excessif dans le moteur
- « BP » Blocage pour anomalie sur le capteur de pression

Si le système se bloque par exemple à cause d'un manque d'eau, le dispositif lance automatiquement une procédure d'essai afin de vérifier que la machine est effectivement à sec de manière définitive et permanente. Si, durant la séquence d'opérations, une tentative de rétablissement réussit (par exemple l'eau revient), la procédure s'interrompt et le dispositif revient au fonctionnement normal.

Le tableau 21 indique les séquences des opérations effectuées par le dispositif pour les différents types de blocage.

Rétablissements automatiques sur les conditions d'erreur		
Indication à l'écran	Description	Séquence de rétablissement automatique

BL	Blocage pour manque d'eau	- Une tentative toutes les 10 minutes, pour un total de 6 tentatives - Une tentative par heure, pour un total de 24 tentatives - Une tentative toutes les 24 heures, pour un total de 30 tentatives
PB	Blocage pour tension d'alimentation hors-spécification	- Se remet à zéro quand la tension de spécification est rétablie
OT	Blocage pour surchauffe des bornes de puissance	- Se remet à zéro quand la température des bornes de puissance revient dans les valeurs de spécification
OC	Blocage pour courant excessif dans le moteur	- Une tentative toutes les 10 minutes, pour un total de 6 tentatives - Une tentative par heure, pour un total de 24 tentatives - Une tentative toutes les 24 heures, pour un total de 30 tentatives

Tableau 3 : Rétablissement automatique des blocages

5 - CONTRÔLE ÉLECTRONIQUE INVERSEUR ET INTERFACE UTILISATEUR



L'inverseur fait travailler le système à pression constante. Ce réglage est apprécié si le circuit hydraulique en aval du système est dûment dimensionné. Les installations effectuées avec des conduits de section trop petite introduisent des pertes de charge que l'appareil ne peut pas compenser ; il en résulte que la pression est constante sur les capteurs, mais pas sur l'utilisateur.



Les installations excessivement déformables peuvent provoquer des oscillations ; dans ce cas, le problème peut être résolu en agissant sur les paramètres de contrôle « GP » et « GI » (voir parag. 7.6.4 - GP : Coefficient de gain proportionnel et 7.6.5 - GI : Coefficient de gain intégral)

5.1 - Fonctionnement avec centrale de contrôle

L'e.sybox, seul ou dans un groupe de pompage, peut être connecté via communication sans fil à une unité externe qui sera ensuite nommée centrale de contrôle. La centrale de contrôle offre différentes fonctionnalités en fonction du modèle.

La centrale de contrôle peut être l'une des suivantes:

- e.sylink

L'association d'une ou plusieurs e.sybox à une centrale de contrôle permet d'utiliser:

- Entrées numériques
- Sorties à relais
- Capteur de pression à distance
- Connexion vers le réseau ethernet

Nous nommerons ensuite « fonctionnalités de la centrale de contrôle » l'ensemble des fonctions énumérées ci-dessus et mises à disposition des différents types de centrale.

5.1.1 - Fonctionnalités disponibles sur la centrale de contrôle

Les fonctionnalités disponibles sont indiquées au tableau 4 Fonctionnalités disponibles sur la centrale de contrôle.

Fonctionnalité	e.sylink
Entrées numériques opto-isolées	●
Relais de sortie à contact NO	●
Capteur de pression à distance	●
Connexion de réseau	

Tableau 4: Fonctionnalités disponibles sur la centrale de contrôle.

5.1.2 - Branchements électriques entrées et sorties utilisateurs

Se reporter au manuel de la centrale de contrôle

5.1.3 – Fonctionnement en mode sécurité

En cas d'utilisation des fonctionnalités entrées ou capteur à distance, en cas de perte de communication ou d'erreur de la centrale, l'e.sybox et la centrale de contrôle se placent en mode sécurité en adoptant la configuration jugée la moins dangereuse. Quand le mode sécurité est activé, l'écran affiche une icône clignotant représentant une croix entourée d'un triangle. Le comportement de l'e.sybox en cas de perte de communication est indiqué sur le tableau suivant.

Configura- tion e.sybox	Comportement e.sybox			
	Aucune centrale associée	Centrale associée		
		Centrale détectée		Centrale non détectée ou en erreur Mode sécurité
	Fonction activée (sur entrée ou menu)	Fonction non activée (sur entrée ou menu)		
In=0 Fonction entrée désactivée	Aucune action	Aucune action	Aucune action	Aucune action
In⁽²⁾=1, 2 Manque d'eau signalé par flotteur	Aucune action	Système sur stop F1	Aucune action	Système sur stop ⁽¹⁾
In⁽²⁾=3, 4 Setpoint auxiliaire Pauxn	Aucune action	Activation setpoint auxiliaire correspondant	Aucune action	Activation de la pression mineure des setpoint auxiliaires configurés

in⁽²⁾=5, 6 Désactivation système	Aucune action	Système sur stop F3	Aucune action	Système sur stop ⁽¹⁾
in⁽²⁾ =7, 8 Désactivation système + réinitialisation fault et warn.	Aucune action	Système sur stop F3 + réinitialisation fault et warn	Aucune action	Système sur stop ⁽¹⁾
in =9 Réinitialisation fault et warn.	Aucune action	Réinitialisation fault et warn	Aucune action	Aucune action
in⁽²⁾=10, 11, 12. Fonctionnalité Kiwa (signal basse pression en entrée)	Aucune action	Système sur stop F4	Aucune action	Système sur stop ⁽¹⁾
PR=0 Capteur de pression à distance désactivé	Aucune action	Aucune action	Aucune action	Aucune action
PR=1 Utilisation capteur de pression à distance	Aucune action	Setpoint sur capteur à distance	Aucune action	Setpoint à distance ignoré

Tableau 5: Intervention du mode sécurité.

⁽¹⁾ L'activation de la fonction relative à cette cellule + toute autre fonction en mode sécurité entraîne l'arrêt du système. Dans ce cas, le système affiche la cause de l'arrêt ayant la priorité la plus haute.

⁽²⁾ Les chiffres séparés par une virgule indiquent les valeurs pouvant être configurées correspondant à la fonction en objet.

En ce qui concerne la centrale de contrôle, en cas de perte de communication, celle-ci allume le relais 1 suivant les paramétrages de O1 (voir tab. 20) en considérant le manque de communication comme une condition d'erreur.

5.1.4 - Configuration des fonctionnalités de la centrale de contrôle

La valeur par défaut de toutes les entrées et du capteur de pression à distance est DISABLE et, pour pouvoir les utiliser, ces derniers devront donc être activés par l'utilisateur, voir par 7.6.15 - Setup des entrées numériques auxiliaires IN1, IN2, IN3, IN4, par. capteur press. 7.5.6 - PR : Capteur de pression à distance.

Les sorties sont activées par défaut, voir fonctions sorties par. 7.6.16 - Configuration des sorties OUT1, OUT2.

Si aucune centrale de contrôle n'est associée, les fonctions entrées, sorties et capteur de pression à distance sont ignorées et leur configuration est donc sans importance.

Les paramètres de la centrale de contrôle (entrées, sorties et capteur de pression) peuvent également être configurés en cas de connexion absente ou non exécutée. Si la centrale de contrôle est associée (intégrée au réseau sans fil de l'e.sybox), mais est absente ou non visible du fait de problèmes, la configuration des paramètres associés à la fonction à une valeur autre que disable entraîne leur clignotement pour indiquer que cette fonctionnalité ne peut être activée.

5.1.5 - Association et dissociation de l'e.sybox avec la centrale de contrôle

Pour associer l'e.sybox et la centrale de contrôle, procéder comme pour l'association d'une e.sybox :

sur la page AS du menu installateur, enfoncer durant 5 sec. le bouton "+" jusqu'au clignotement de la led bleue (esybox seul ou en groupe). Enfoncer ensuite le bouton ► sur la centrale durant 5 sec. jusqu'au clignotement de la led bleue de communication. Dès que la connexion est établie, la même led reste allumée fixe et la page AS de l'esybox affiche le symbole de l'e.sylink. La dissociation de l'e.sylink est analogue à l'e.sybox : sur la page AS du menu installateur, enfoncer durant 5 sec. le bouton "-" pour éliminer toutes les connexions sans fil présentes.

6 - LE CLAVIER DE L'ÉCRAN



Figure 13 : Aspect de l'interface utilisateur

L'interface utilisateur est composée d'un petit clavier avec écran LCD 128x240 pixel et un DEL de signalisation POWER, COMM, ALARM, comme l'illustre la Figure 13.

L'écran affiche les valeurs et les états du dispositif, en indiquant la fonctionnalité des différents paramètres.

Les fonctions des touches sont résumées dans le Tableau 6.

	La touche MODE permet de passer aux mentions suivantes du même menu. Une pression prolongée d'1 sec. au moins permet de passer à la mention précédente du menu.
	La touche SET permet de sortir du menu actuellement à l'écran.
	Diminue le paramètre actuel (si un paramètre peut être modifié).



Augmente le paramètre actuel (si un paramètre peut être modifié).

Tableau 6 : Fonction des touches

Une pression prolongée sur la touche « + » ou sur la touche « - » permet d'augmenter/diminuer automatiquement le paramètre sélectionné. Après 3 secondes de pression de la touche « + » ou de la touche « - » la vitesse d'augmentation/diminution automatique augmente.



Lorsque la touche + ou la touche - sont appuyées, la valeur sélectionnée est modifiée et sauvegardée immédiatement dans la mémoire permanente (EEPROM). Si la machine est éteinte, même accidentellement, durant cette phase, le paramètre qui vient d'être réglé n'est pas perdu.

La touche SET sert uniquement à sortir du menu actuel, et elle n'est pas nécessaire pour sauvegarder les modifications apportées. Certaines valeurs ne sont appliquées lorsque « SET » et « MODE » sont appuyés que dans les cas spécifiques décrits au chapitre 0.

DEL de signalisation

- Puissance

DEL de couleur blanche. Allumé fixe dans la machine est alimentée. Clignotant quand la machine est désactivée (voir parag. 5.5).

- Alarme

DEL de couleur rouge. Allumé fixe quand la machine est bloquée pour une erreur.

- Communication

DEL de couleur bleue. Allumé fixe quand la communication sans fil est utilisée et fonctionne correctement. Clignotant lentement si la communication n'est pas disponible, n'est pas relevée ou a des problèmes quand la machine est configurée pour travailler avec la communication. Clignotant rapidement durant l'association avec d'autres dispositifs sans fil. Éteint si la communication n'est pas utilisée.

Menu

La structure complète de tous les menus et de toutes les mentions qui les composent est présentée dans le Tableau 9.

Accès aux menus









Le menu principal permet d'accéder aux différents menus de deux manières:

- 1 - Accès direct avec combinaison de touches
- 2 - Accès par nom à l'aide du menu déroulant

6.1 Accès direct avec combinaison de touches

L'utilisateur accède directement au menu voulu en appuyant simultanément sur la combinaison de touches pendant la durée indiquée (par exemple MODE SET pour entrer dans le menu Setpoint) et en faisant défiler les différentes mentions du menu à l'aide de la touche MODE.

Le Tableau 8 illustre les menus accessibles par combinaisons de touches.

NOM DU MENU	TOUCHES D'ACCÈS DIRECT	TEMPS DE PRESSION
Utilisateur		Au relâchement du bouton
Écran	 	2 Sec
Point de paramétrage	 	2 Sec
Manuel	  	5 Sec













Installateur	  	5 Sec
Assistance technique	  	5 Sec
Remise à zéro des valeurs du constructeur	 	2 Sec avant la mise en route de l'appareil
Remise à zéro	   	2 Sec

Tableau 7 : Accès aux menus

<i>Menu réduit (visible)</i>			<i>Menu étendu (accès direct ou mot de passe)</i>			
Menu Principale	Menu Utilisateur mode	Menu Monitor set-moins	Menu Setpoint mode-set	Menu Manuel set-moins-plus	Menu Installateur mode-set-moins	Menu Ass. Technique mode-set-plus
PRINCIPAL (Page Principale)	STATUT RS Tours par minute	CT Contraste	SP Pression de paramétrage	STATUT RI Paramétrage vitesse	RP Diminution press. pour redémarrage	TB Temps de blocage manque d'eau
Sélection menu	VP Pression	BK Éclairage de fond	P1 Point de paramétrage auxiliaire 1	VP Pression	OD Type d'installation	T1 Retard basse pr.
	VF Affichage du flux	TK Temps d'activation du rétro-éclairage	P2 Point de paramétrage auxiliaire 2	VF Affichage du flux	AD Configuration adresse	T2 Temporisation de l'arrêt
	PO Puissance fournie à la pompe	LA Langue	P3 Point de paramétrage auxiliaire 3	PO Puissance fournie à la pompe	MS Système de mesurage	GP Gain proportionnel.
	C1 Courant de phase pompe	TE Température dissipateur	P4 Point de paramétrage auxiliaire 4	C1 Courant de phase pompe	AS Dispositifs sans fil	GI Gain intégral
	Heures de fonctionnement			RS Tours par minute	PR Capteur de pression distant	RM Vitesse maximale
	Heures de travail			TE Température dissipateur		NA Dispositifs actifs
	Nombre de démarrages					NC Max dispositifs simultanés
	PI Histogramme de la puissance					IC Configuration dispositif
	Système à pompes multiples					
	Débit					

	VE Informations HW et SW					ET Temps d'échange max
	FF Panne et Avertissement (Historique)					AY Anti Cycling
						AE Anti-blocage
						AF Antigel
						I1 Fonction entrée 1
						I2 Fonction entrée 2
						I3 Fonction entrée 3
						I4 Fonction entrée 4
						O1 Fonction sortie 1
						O2 Fonction sortie 2
						FW Mise à jour du firmware
						RF Réinitialisation fault & Warning
						PW Modification mot de passe

Légende	
Couleurs d'identification	Modification des paramètres dans les groupes à système à pompes multiples
	Ensemble des paramètres sensibles. Ces paramètres doivent être alignés, afin que le système à système à pompes multiples puisse démarrer. Lorsque l'un de ces paramètres est modifié sur un dispositif, tous les autres dispositifs sont alignés automatiquement, sans que l'utilisateur ne le demande.
	Les paramètres de ceux-ci peuvent être alignés facilement à partir d'un seul dispositif, qui les propage à tous les autres. Il est toléré qu'ils soient différents d'un dispositif à l'autre.
	Paramètres de réglage importants uniquement au niveau local.
	Paramètres en lecture seule.

Tableau 9 : Structure des menus

6.2 - Accès par nom à l'aide du menu déroulant

L'utilisateur peut accéder aux différents menus d'après leur nom. Le menu principal permet d'accéder à la sélection des menus en appuyant soit sur la touche +, soit sur la touche -.

La page de sélection des menus présente les noms des menus auxquels il est possible d'accéder ; l'un des menus est indiqué par une barre (voir Fig. 14). Les touches + et - permettent de déplacer cette barre pour sélectionner le menu pertinent, dans lequel l'utilisateur entre en appuyant sur MODE.

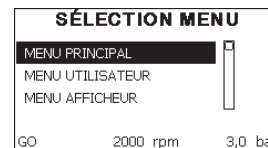

Figure 14 : Sélection des menus déroulants

Les mentions disponibles sont MAIN (principal), UTENTE (utilisateur), MONITOR (écran), suivis de la quatrième mention MENU ESTESO (menu étendu) ; cette mention permet d'étendre le nombre de menus affichés. En sélectionnant MENU ESTESO une fenêtre pop-up s'affichera, demandant de saisir un clé d'accès (PASSWORD, mot de passe) . La clé d'accès (PASSWORD) correspond à la combinaison de touches utilisée pour l'accès direct (comme illustré au Tableau 8) et permet d'étendre l'affichage des menus du menu correspondant à la clé d'accès à tous ceux qui ont une priorité moindre.

L'ordre des menus est le suivant : Utilisateur, Écran, Point de Paramétrage, Manuel, Installateur, Assistance Technique.

Lorsqu'une clé d'accès est sélectionnée, les menus débloqués restent disponibles pendant 15 minutes, ou jusqu'à ce qu'ils soient désactivés manuellement à l'aide de la mention « Nascondi menù avanzati » (cacher les menus avancés), qui est affichée dans la sélection des menus lorsque la clé d'accès est utilisée.

La Figure 15 illustre un schéma de fonctionnement pour la sélection des menus.

Les menus se trouvent au centre de la page ; l'utilisateur y accède par la droite en sélectionnant directement une combinaison de touches, par la gauche à travers le système de sélection à menus déroulants.

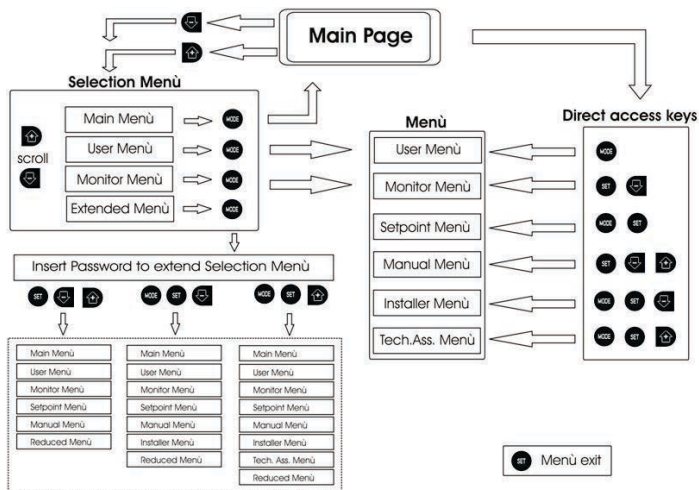

Figure 15: schéma des accès possibles au menu

6.3 - Structure des pages de menu

Au démarrage, des pages de présentation sont affichées : elles comprennent le nom du produit et le logo, puis passent à un menu principal. Le nom de chaque menu, quel qu'il soit, apparaît toujours en-haut de l'écran. La page principale comprend toujours :

État: état de fonctionnement (par ex. veille, go, panne, fonctions entrées)

Tours moteur: valeur en [rpm]

Pression: valeur en [bar] ou [psi] en fonction de l'unité de mesure paramétrée.

Puissance: valeur en [kW] de la puissance absorbée par le dispositif.

Si l'événement a lieu, les mentions suivantes peuvent s'afficher:

Indications de panne

Indications d'avertissement

Indication des fonctions associées aux entrées

Icônes spécifiques

Les conditions d'erreur sont indiquées dans le Tableau 2 page 130. Les autres types de messages sont indiqués dans le Tableau 10.

Conditions d'erreur et d'état affichées sur la page principale	
Identifiant	État d'erreur de la communication dans le système à système à pompes multiples
GO	Erreur Interne 0...16
SB	Écriture et relecture sur EE des paramètres du fabricant
DIS	État moteur désactivé manuellement
F1	État/Alarme Fonction flotteur
F3	État/Alarme Fonction désactivation du système
F4	État/Alarme Fonction signal de basse pression
P1	État de fonctionnement avec point de paramétrage auxiliaire 3
P2	État de fonctionnement avec point de paramétrage auxiliaire 2
P3	État de fonctionnement avec point de paramétrage auxiliaire 3
P4	État de fonctionnement avec point de paramétrage auxiliaire 4
Icône com. avec numéro	État de fonctionnement en communication à système à pompes multiples avec l'adresse indiquée
Icône com. avec E	État d'erreur de la communication dans le système à système à pompes multiples
EE	Écriture et relecture sur EE des paramètres du fabricant
AVERT. Tension faible	Avertissement de manque de tension d'alimentation

Tableau 10 : Messages d'état et erreur sur la page principale

Les autres pages des menus varient selon les fonctions associées et sont décrites ci-après par type d'indication ou de paramétrage. Après être entré dans un menu, le bas de la page affiche toujours une synthèse des principaux paramètres de fonctionnement (état de marche ou panne éventuelle, vitesse sélectionnée et pression).

Cela permet de toujours voir les paramètres fondamentaux de la machine.

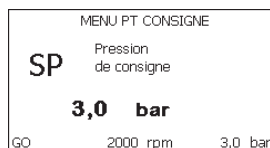

Figure 16 : Affichage d'un paramètre de menu

Indications dans la barre d'état au bas de chaque page	
Identifiant	Description
GO	Moteur en marche
SB	Moteur arrêté
Désactivé	État moteur désactivé manuellement
rpm	Tours/min du moteur
bar	Pression de l'installation
FAULT	Présence d'une erreur qui empêche de piloter l'électropompe

Tableau 11 : Indications dans la barre d'état

Les pages qui affichent les paramètres peuvent indiquer: les valeurs numériques et unités de mesure de la mention actuelle, les valeurs d'autres paramètres liés à la mention actuelle, la barre graphique, les listes: voir Figure 16;

6.4 - Blocage paramètres par mot de passe

Le dispositif comprend un système de protection par mot de passe. Si un mot de passe est prévu, les paramètres du dispositif seront accessibles et visibles, mais ils ne pourront pas être modifiés.

Le système de gestion du mot de passe se trouve dans le menu « assistenza tecnica » (assistance technique) et est géré à l'aide du paramètre PW.

6.5 - Habilitation et désactivation du moteur

Dans des conditions de fonctionnement normal, la pression et le relâchement des touches « + » et « - » comporte le blocage/déblocage du moteur (également mémorisé suite à l'arrêt). Si une panne de l'alarme est présente, cette opération remet également l'alarme à zéro.

Lorsque le moteur est désactivé, cet état est indiqué par le DEL blanc clignotant.

Cette commande peut être activée à partir de toutes les pages du menu, sauf RF et PW.

7 - SIGNIFICATION DES DIFFÉRENTS PARAMÈTRES

7.1 - Menu Utilisateur

Depuis le menu principal, appuyer sur la touche MODE (ou utiliser le menu de sélection, puis appuyer sur + ou -), pour accéder au MENU UTILISATEUR. Dans le menu, la touche MODE permet de faire défiler les différentes pages du menu. Les valeurs affichées sont les suivantes.

7.1.1 - État:

Affiche l'état de la pompe.

7.1.2 - RS: Affiche l'état de la pompe

Vitesse de rotation du moteur, en rpm.

7.1.3 - VP: Affichage de la pression

Pression de l'installation mesurée en [bar] ou [psi] en fonction de l'unité de mesure paramétrée.

7.1.4 - VF: Affichage du flux

Affiche le flux instantané en [litres/min] ou [gal/min], selon l'unité de mesure paramétrée.

7.1.5 - PO: Affichage de la puissance absorbée

Puissance absorbée par l'électropompe en [kW].

Sous le symbole de puissance mesurée PO, un symbole circulaire clignotant peut apparaître. Ce symbole indique la pré-alarme de dépassement de la puissance maximum autorisée.

7.1.6 - C1: Affichage du courant de phase

Courant de phase du moteur en [A].

Sous le symbole de courant de phase C1, un symbole circulaire clignotant peut apparaître. Ce symbole indique la pré-alarme de dépassement du courant maximum autorisé. Si le symbole clignote régulièrement, cela entend que la protection contre le courant excessif du moteur entre en fonction et que la protection sera probablement activée.

7.1.7 - Heures de fonctionnement et nombre de démarrages

Cette valeur indique, sur trois lignes, le nombre d'heures d'alimentation électrique du dispositif, les heures de travail de la pompe et le nombre d'allumages du moteur.

7.1.8 - PI: Histogramme de la puissance

Affiche un histogramme de la puissance distribuée sur 5 barres verticales. L'histogramme indique le temps durant lequel la pompe a été allumée et un niveau de puissance donné. L'axe horizontal comprend les barres à différents niveaux de puissance ; l'axe vertical représente le temps durant lequel la pompe a été allumée au niveau de puissance spécifique (% de temps par rapport au total).

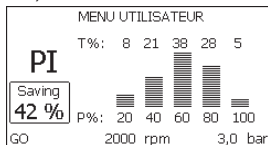

Figure 17 : Affichage de l'histogramme de puissance

7.1.9 - Système à pompes multiples

Il affiche l'état du système en présence d'une installation à système à pompes multiples. Si la communication n'est pas présente, une icône illus-

trant la communication absente ou interrompue est affichée. Si plusieurs dispositifs reliés entre eux sont présents, une icône pour chacun d'eux est affichée. L'icône reporte le symbole d'une pompe, et sous celle-ci des caractères d'état de la pompe sont affichés.

Selon l'état de fonctionnement, les indications illustrées au Tableau 12 sont présentes.

Affichage du système		
État	icône	Information d'état sous l'icône
Moteur en marche	Symbole de la pompe qui tourne	vitesse activée sur trois chiffres
Moteur arrêté	Symbole de la pompe statique	SB
Dispositif en panne	Symbole de la pompe statique	F

Tableau 12: Affichage du système à pompes multiples

Si le dispositif est configuré comme réserve, l'icône représentant la pompe est de couleur foncée, l'affichage reste identique au Tableau 9 avec l'exception que, en cas de moteur à l'arrêt, la lettre F s'affiche à la place de SB.

7.1.10 - Débit

La page représente deux fluxmètres, le premier indique le débit total distribué par la machine, et le second est un compteur partiel qui peut être remis à zéro par l'utilisateur.

Le compteur partiel peut être remis à zéro sur cette page en appuyant durant 2 sec. sur le bouton " - ".

7.1.11 - VE: Affichage de la version

Version matérielle et logicielle dont l'appareil est doté.

7.1.12- FF: Affichage pannes et avertissements (historique)

Affichage chronologique des pannes qui sont survenues durant le fonctionnement du système.

Sous le symbole FF figurent deux chiffres, x/y, qui indiquent respective-

ment par x la panne affichée et par y le nombre total de pannes présentes ; à droite de ces chiffres figure une indication sur le type de défaut affiché.

Les touches + et - font défiler la liste des pannes ; appuyer sur - pour remonter l'historique jusqu'à la panne la plus ancienne enregistrée, appuyer sur + pour avancer dans l'historique jusqu'à la plus récente.

Les pannes sont affichées en ordre chronologique, à partir de celle qui s'est affichée il y a le plus longtemps $x=1$ à la plus récente $x=y$. Le nombre maximum de pannes affichables est 64 : arrivé à ce chiffre, les plus anciennes commencent à être écrasées.

Cette mention du menu affiche la liste des pannes mais ne permet pas de les remettre à zéro. La remise à zéro ne peut être faite qu'à l'aide de la commande de la mention RF du MENU ASSISTANCE TECHNIQUE.

Ni une remise à zéro manuelle, ni un arrêt de l'appareil, ni une remise à zéro des valeurs du constructeur n'effacent l'historique des pannes. Seule la procédure décrite ci-dessus permet d'effectuer cette opération.

7.2 - Menu Écran

Pour accéder au MENU MONITEUR, à partir du menu principal, garder appuyés simultanément pendant 2 sec les touches « SET » et « - » (moins) ou à l'aide du menu de sélection appuyer sur + ou -.

Dans le menu, appuyer sur la touche MODE pour afficher en séquence les valeurs suivantes.

7.2.1 - CT : Contraste écran

Règle le contraste de l'écran.

7.2.2 - BK : Luminosité de l'écran

Règle l'éclairage de fond de l'écran sur une échelle de 0 à 100.

7.2.3 - TK : Temps d'allumage éclairage de fond

Règle le temps d'allumage de l'éclairage de fond depuis la dernière touche appuyée.

Valeurs admissibles : de 20 sec à 10 min ou "toujours allumée".

Lorsque l'éclairage de fond est éteinte, la première pression de toute touche a pour seul effet de rétablir l'éclairage de fond.

7.2.4 - LA : Langue

Affichage de l'une des langues suivantes :

- Italien
- Anglais
- Français
- Allemand
- Espagnol
- Hollandais
- Suédois
- Turc
- Slovaque
- Roumain
- Russe

7.2.5 - TE : Affichage de la température du dissipateur

7.3 - Menu de Paramétrage

Depuis le menu principal, garder appuyées simultanément les touches « MODE » et « SET » jusqu'à ce que l'écran affiche « SP » (ou utiliser le menu de sélection en appuyant sur + ou -).

Les touches + et - permettent respectivement d'augmenter et de diminuer la pression de pressurisation de l'installation.

Pour sortir du menu actuel et revenir au menu principal, appuyer sur SET. La plage de réglage est de 1-6 bar (14-87 psi) pour e.sybox et 1-4 bar pour e.sybox 30/50 (14-58 psi).

7.3.1 - SP : Réglage de la pression de paramétrage

Pression à laquelle l'installation est paramétrée si les fonctions de réglage de la pression auxiliaire ne sont pas réglées.

7.3.2 - Paramétrage des pressions auxiliaires

Le dispositif a la possibilité de varier la pression de paramétrage en fonction de l'état des entrées ; il permet de paramétrer jusqu'à 4 pressions auxiliaires, pour un total de 5 points de paramétrage différents. Pour les branchements électriques, voir le manuel de la centrale de contrôle ; pour les paramétrages logiciels, se reporter au paragraphe 7.6.15.3 - Paramétrage fonction entrée point de paramétrage auxiliaire.



Si plusieurs fonctions de pression auxiliaires sont actives simultanément, associées à plusieurs entrées, le dispositif réalisera la pression la plus basse de toutes celles qui sont activées.



Les points de paramétrages auxiliaires ne sont utilisables qu'à travers la centrale de contrôle.

7.3.2.1 - P1 : Paramétrage du point de paramétrage auxiliaire 1

Pression à laquelle l'installation est pressurisée si la fonction de point de paramétrage auxiliaire est activée sur l'entrée 3.

7.3.2.2 - P2 : Paramétrage du point de paramétrage auxiliaire 2

Pression à laquelle l'installation est pressurisée si la fonction de point de paramétrage auxiliaire est activée sur l'entrée 2.

7.3.2.3 - P3 : Paramétrage du point de paramétrage auxiliaire 3

Pression à laquelle l'installation est pressurisée si la fonction de point de paramétrage auxiliaire est activée sur l'entrée 3.

7.3.2.4 - P4 : Paramétrage du point de paramétrage auxiliaire 4

Pression à laquelle l'installation est pressurisée si la fonction de point de paramétrage auxiliaire est activée sur l'entrée 4.



La pression de redémarrage de la pompe est liée à la pression paramétrée (SP, P1, P2, P3, P4) ainsi que qu'à la valeur de RP. RP exprime la diminution de pression par rapport à « SP » (ou à un point de paramétrage auxiliaire, s'il est activé), qui provoque le démarrage de la pompe.

Exemple : SP = 3,0 [bar] ; RP = 0,3 [bar] ; aucune fonction de paramétrage auxiliaire actif.

Durant le fonctionnement normal, l'installation est pressurisée à 3,0 [bar]. Le redémarrage de l'électropompe a lieu quand la pression descend sous 2,5 [bar].



Le paramétrage d'une pression (SP, P1, P2, P3, P4) trop élevée par rapport aux prestations de la pompe peut provoquer de fausses erreurs pour manque d'eau BL ; dans ces cas, baisser la pression paramétrée.

7.4 - Menu Manuel

Depuis le menu principal, garder appuyées simultanément les touches « SET » et « + » ou « - » jusqu'à ce que la page du menu manuel s'affiche (ou utiliser le menu de sélection en appuyant sur + ou -).

Le menu permet d'afficher et de modifier les différents paramètres de configuration : la touche MODE permet de faire défiler les pages du menu, les touches + et - permettent respectivement d'augmenter et de diminuer la valeur du paramètre en objet. Pour sortir du menu actuel et revenir au menu principal, appuyer sur SET.

L'entrée dans le menu manuel en appuyant sur les touches SET, + et -, porte la machine en état de STOP forcé. Cette fonctionnalité peut être utilisée pour imposer l'arrêt à la machine.

En modalité manuelle, quel que soit le paramètre affiché, il est toujours possible d'exécuter les commandes suivantes :

Démarrage temporaire de l'électropompe

La pression simultanée des touches MODE et + provoque le démarrage de la pompe à la vitesse RI et l'état de marche se poursuit tant que les touches restent appuyées.

Quand la commande pompe ON ou pompe OFF est actionnée, la communication est donnée à l'écran.

Démarrage de la pompe

La pression simultanée des touches MODE - + pendant 2 sec. provoque le démarrage de la pompe à la vitesse RI. L'état de marche reste activé jusqu'à ce que la touche SET soit appuyée. Par la suite, la pression de SET permet de sortir du menu manuel.

Quand la commande pompe ON ou pompe OFF est actionnée, la communication est donnée à l'écran.

Si ce mode de fonctionnement se prolonge durant plus de 5' sans flux hydraulique, la machine se place en alarme pour surchauffe et signale l'erreur PH. Une fois l'erreur PH déclenchée, le réarmement peut uniquement s'effectuer en mode automatique. Le temps de réarmement est de 15' ; en cas d'erreur PH déclenchée plus de 6 fois de suite, le temps de réarmement augment à 1 h. Après réarmement, la pompe reste en stop jusqu'à son redémarrage au moyen des touches "MODE" "-" "+" .

7.4.1 - État:

Affiche l'état de la pompe.

7.4.2 - RI: Paramétrage vitesse

Règle la vitesse du moteur en rpm. Permet de forcer le nombre de tours à une valeur pré-établie.

7.4.3 - VP: Affichage de la pression

Pression de l'installation mesurée en [bar] ou [psi] en fonction de l'unité de mesure paramétrée.

7.4.4 - VF: Affichage du flux

Affiche le débit dans l'unité de mesure choisie. L'unité de mesure peut être [l/min] ou [gal/min], voir parag. 7.5.4 - MS : Système de mesure.

7.4.5 - PO: Affichage de la puissance absorbée

Puissance absorbée par l'électropompe en [kW].

Sous le symbole de puissance mesurée PO, un symbole circulaire clignotant peut apparaître. Ce symbole indique la pré-alarme de dépassement de la puissance maximum autorisée.

7.4.6 - C1: Affichage du courant de phase

Courant de phase du moteur en [A].

Sous le symbole de courant de phase C1, un symbole circulaire clignotant peut apparaître. Ce symbole indique la pré-alarme de dépassement du courant maximum autorisé. Si le symbole clignote régulièrement, cela entend que la protection contre le courant excessif du moteur entre en fonction et que la protection sera probablement activée.

7.4.7 - RS : Affichage de la vitesse de rotation

Vitesse de rotation du moteur, en rpm.

7.4.8 - TE: Affichage de la température du dissipateur

7.5 - Menu Installateur

Depuis le menu principal, garder appuyées simultanément les touches « MODE » et « SET » et « - » jusqu'à ce que le premier paramètre du menu installateur s'affiche à l'écran (ou utiliser le menu de sélection en appuyant sur + ou -). Le menu permet d'afficher et de modifier les différents paramètres de configuration : la touche MODE permet de faire défiler les pages du menu, les touches + et - permettent respectivement d'augmenter et de diminuer la valeur du paramètre en objet. Pour sortir du menu actuel et revenir au menu principal, appuyer sur SET.

7.5.1 - RP: Paramétrage de la diminution de pression pour redémarrage

Exprime la diminution de pression par rapport à la valeur de SP qui lance le redémarrage de la pompe.

Par exemple, si la pression de paramétrage est de 3,0 [bar] et que RP est de 0,5 [bar], le redémarrage se fait à 2,5 [bar].

RP peut être paramétré d'un minimum de 0,1 à un maximum de 1 [bar].

Dans certaines conditions particulières (par exemple lors d'un point de paramétrage inférieur au RP), il peut être limité automatiquement.

Pour faciliter les opérations de l'utilisateur, la page de paramétrage de RP affiche également, en la surlignant sous le symbole RP, la pression effective de redémarrage, comme indiqué à la Figure 18.



Figure 18 : Réglage de la pression de redémarrage

7.5.2 - OD: Type d'installation

Valeurs possibles de 1 et 2 pour une installation rigide et une installation élastique.

À la sortie de l'atelier du constructeur, le dispositif est paramétré sur la modalité 1, qui est adaptée à la plupart des installations. Si la pression présente des oscillations qui ne peuvent pas être stabilisées à l'aide des paramètres GI et P, passer à la modalité 2.

IMPORTANT : Les valeurs des paramètres de réglage GP et GI changent dans les deux configurations. De plus, les valeurs de GP et GI paramétrées en modalité 1 sont contenues dans une mémoire différente de celles des valeurs de GP et GI paramétrées en modalité 2. Ainsi, lorsque l'on passe à la modalité 2, la valeur de GP de la modalité 1 est remplacée par la valeur de GP de la modalité 2, mais elle est conservée et revient quand on revient en modalité 1. Une même valeur affichée à l'écran a une importance différente dans les deux modalités, car l'algorithme de contrôle est différent.

7.5.3 - AD: Configuration adresse

Elle sert uniquement si le système est doté d'une connexion à inverseurs multiples. Elle donne l'adresse de communication à attribuer au dispositif. Les valeurs possibles sont les suivantes : automatique (par défaut) ou adresse attribuée manuellement.

Les adresses attribuées manuellement peuvent avoir des valeurs de 1 à 4. La configuration des adresses doit être homogène pour tous les dispositifs qui composent le groupe : soit automatique pour tous, soit manuelle pour tous. La même adresse ne peut pas être attribuée plusieurs fois. Si des adresses mixtes sont attribuées (certaines manuelles et certaines automatiques), ou si des adresses sont répétées, une erreur est signalée. L'erreur est signalée en affichant un E clignotant à la place de l'adresse de la machine.

Si l'attribution automatique est choisie, chaque fois que le système est allumé les adresses attribuées peuvent différer de celles de la fois précédente, mais cela ne modifie en rien le bon fonctionnement du système.

7.5.4 - MS: Système de mesurage

Établit le système d'unité de mesure, international ou anglo-saxon. Les valeurs affichées figurent dans le Tableau 13.

REMARQUE: Le débit en unité de mesure anglo-saxonne (gal/ min) est indiqué en adoptant un facteur de conversion équivalant à un 1 gal = 4,0 litres, correspondant au gallon métrique.

Unités de mesure affichées		
Valeur	Unité de mesure Internationale	Unité de mesure Anglo-saxon
Pression	bar	psi
Température	°C	°F
Flux	l / min	gal / min

Tableau 13 : Système d'unité de mesure

7.5.5 - AS: Association de dispositifs

Permet d'entrer en modalité connexion/déconnexion avec les dispositifs suivants:

- e.sy Autre pompe e.sybox pour le fonctionnement en groupe de pompage formé de 4 éléments au maximum
- e.sylink Centrale d'entrée/sortie e.sylink
- DEV Autres dispositifs compatibles éventuels

Dans la page AS s'affichent les icônes des différents dispositifs raccordés avec en-dessous un acronyme les identifiant et la puissance de réception correspondante.

Une icône allumée fixe indique que le dispositif branché fonctionne correctement;

une icône barrée indique que le dispositif est configuré comme faisant partie du réseau mais que sa présence n'est pas relevée.



Cette page n'affiche pas tous les dispositifs présents, mais uniquement ceux qui sont associés à notre réseau.

Le fait de ne voir que les dispositifs de son propre réseau permet de faire fonctionner plusieurs réseaux analogues coexistants dans le rayon d'action du système sans fil sans créer d'ambiguïté. Ainsi, l'utilisateur ne voit pas les dispositifs qui ne correspondent pas au système de pompage.

Cette page de menu permet d'associer et de dissocier un élément du réseau sans fil personnel.

Lorsque la machine est démarrée, la mention du menu AS ne présente aucune connexion, car aucun dispositif n'est associé. Dans ces conditions le message « Non Dev » s'affiche et la del COMM est éteinte. Seule une action de l'opérateur permet d'ajouter ou d'éliminer des dispositifs par les opérations d'association et de dissociation.

Association de dispositifs

La pression de « + » pendant 5 secondes met la machine en état de recherche pour l'association sans fil. Cet état est indiqué par la DEL COMM clignotant à intervalles réguliers. Dès que deux machines du champ de

communication utile sont mises dans cet état, si cela est possible elles s'associent entre elles. Si l'association n'est pas possible pour une machine ou pour les deux, la procédure se termine et une fenêtre pop-up apparaît sur chaque machine, indiquant « association non faisable ». Une association peut ne pas être possible car le dispositif que l'on essaie d'associer est déjà présent dans le nombre maximum ou parce que le dispositif à associer n'est pas reconnu. Dans ce dernier cas, répéter la procédure depuis le début.

L'état de recherche par association reste actif jusqu'au relevage du dispositif à associer (indépendamment du résultat de l'association) ; si aucun dispositif n'est trouvé en 1 minute, le système sort automatiquement de l'état d'association. L'utilisateur peut sortir à tout moment de l'état de recherche par association sans fil en appuyant sur SET ou MODE.

IMPORTANT: Après avoir effectué l'association entre 2 dispositifs ou plus, on peut voir s'afficher sur l'écran une fenêtre pop-up qui demande la propagation de la configuration. Cela se vérifie quand les dispositifs ont des paramètres de configuration différents (ex. set-point SP, RP etc.). En appuyant sur + sur une pompe, on active la propagation de la configuration de cette même pompe vers les autres pompes associées. Après avoir appuyé sur la touche +, des fenêtres pop-up apparaissent avec le mot « Attendre... », et une fois cette phase terminée, les pompes commencent à fonctionner régulièrement avec les paramètres sensibles alignés ; se référer au paragraphe 9.4.5 pour plus de détails.

Dissociation de dispositifs

Pour dissocier un dispositif appartenant à un groupe déjà existant, aller dans la page AS (menu installateur) du dispositif en question et appuyer sur la touche – pendant au moins 5 secondes. Suite à cette opération toutes les icônes relatives aux dispositifs connectés seront remplacées par le message « Non Dev » et la del COMM. restera éteinte.

Remplacement des dispositifs

Pour remplacer un dispositif dans un groupe existant, il suffit de dissocier le dispositif à remplacer et d'associer le nouveau dispositif suivant les procédures qui précèdent.

S'il n'est pas possible de dissocier l'élément à remplacer (panne ou non disponible) il faudra effectuer la procédure de dissociation de chaque dispositif et recréer un nouveau groupe.

7.5.6 - PR : Capteur de pression distant

Le paramètre PR permet de sélectionner un capteur de pression à distance. La configuration par défaut est capteur absent.

Pour pouvoir fonctionner, le capteur à distance doit être connecté à une centrale de contrôle associée à l'e.sybox, voir par. 5.1 - Fonctionnement avec centrale de contrôle. Dès établissement d'une connexion entre l'e.sybox et la centrale et connexion du capteur de pression à distance, ce dernier commence à fonctionner. Quand le capteur est activé, l'écran affiche une icône représentant un capteur stylisé avec un P à l'intérieur.

Le capteur de pression à distance fonctionne en synergie avec le capteur interne et fait en sorte que la pression ne descende jamais en dessous de la pression du setpoint aux deux points de l'installation (capteur interne et capteur à distance), ce qui permet de compenser les éventuelles pertes de charge.

REMARQUE : pour maintenir la pression de setpoint sur le point comportant une pression mineure, la pression du second point pourra être plus élevée que la pression de setpoint.

7.6 - Menu Assistance technique

Il s'agit de paramétrages avancés qui ne doivent être effectués que par du personnel spécialisé ou sous le contrôle direct du réseau d'assistance.

Dans le menu principal, garder appuyées simultanément les touches « MODE » et « SET » jusqu'à ce que « TB » s'affiche à l'écran (ou utiliser le menu de sélection en appuyant sur + ou -). Le menu permet d'afficher et de modifier les différents paramètres de configuration : la touche MODE permet de faire défiler les pages du menu, les touches + et - permettent respectivement d'augmenter et de diminuer la valeur du paramètre en question. Pour sortir du menu ac-

tuel et revenir au menu principal, appuyer sur SET.

7.6.1 - TB : Temps de blocage manque d'eau

Le paramétrage du temps de latence du blocage pour manque d'eau permet de sélectionner le temps (en secondes) nécessaire au dispositif pour signaler le manque d'eau.

La variation de ce paramètre peut être utile quand une temporisation est connue entre le moment où le moteur est allumé et le moment où la distribution commence effectivement. Cela survient par exemple lorsqu'une installation comprend un conduit d'installation particulièrement long et qu'il comprend une petite fuite. Dans ce cas le conduit en question peut se décharger, et même si l'eau ne manque pas l'électropompe a besoin d'un certain temps pour se recharger, distribuer le débit et envoyer la pression dans le système.

7.6.2 - T1: Temporisation basse pression (fonction kiwa)

Il paramètre le temps d'arrêt de l'inverseur à partir de la réception du signal de basse pression (voir Paramétrage du relevé de basse pression, parag. 7.6.15.5). Le signal de basse pression peut être reçu sur chacune des 4 entrées en configurant l'entrée en conséquence (voir Paramétrage des entrées numériques auxiliaires IN1, IN2, IN3, IN4 au parag. 7.6.15). T1 peut être paramétré de 0 à 12 sec. Le paramétrage du constructeur est de 2 sec.

7.6.3 - T2: Temporisation de l'arrêt

Il paramètre le temps après lequel l'inverseur doit s'éteindre à partir du moment où les conditions d'arrêt sont atteintes : pressurisation de l'installation et débit inférieur au débit minimum.

T2 peut être paramétrée de 2 à 120 sec. Le paramétrage du constructeur est de 10 sec.

7.6.4 - GP: Coefficient de gain proportionnel

Le terme proportionnel doit généralement être augmenté pour les systèmes caractérisés par l'élasticité (par exemple des conduits en PVC) et diminué si l'installation est rigide (par exemple des conduits en fer). Pour maintenir la constance de la pression de l'installation, l'inverseur réalise un contrôle de type PI sur l'erreur de pression mesurée. En fonction de cette erreur, l'inverseur calcule la puissance à fournir au moteur. Le comportement de ce contrôle dépend des paramètres GP et GI réglés. Pour répondre aux différents comportements des diffé-

rents types d'installations hydrauliques dans lesquels le système peut travailler, l'inverseur permet de sélectionner des paramètres autres que ceux qui ont été établis par le fabricant. Pour la plupart des installations, les paramètres GP et GI du constructeur sont les paramètres optimaux. Toutefois, si des problèmes de réglage apparaissent, l'utilisateur peut intervenir sur ces paramètres.

7.6.5 - GI: Coefficient de gain intégral

En présence de grandes chutes de pression lorsque le flux augmente brusquement ou si le système répond lentement à l'augmentation de la valeur de GI. Au lieu de l'apparition d'oscillations de pression autour de la valeur de paramétrage, réduire la valeur de GI.

IMPORTANT : Pour obtenir des réglages de pression satisfaisants, il faut généralement intervenir aussi bien sur le paramètre GP que GI.

7.6.6 - RM: Vitesse maximale

Elle impose une limite maximum au nombre de tours de la pompe.

7.6.7 - Réglage du nombre de dispositifs et des réserves

7.6.8 - NA: Dispositifs actifs

Paramètre le nombre maximum de dispositifs qui participent au pompage. Sa valeur peut être entre 1 et le nombre de dispositifs présents (max. 4). La valeur par défaut de NA est N, c'est-à-dire le nombre de dispositifs présents dans la chaîne. Cela entend que si des dispositifs sont ajoutés ou éliminés de la chaîne, NA prend toujours la valeur qui correspond au nombre de dispositifs présents relevés automatiquement. Un paramétrant une valeur autre que N, le nombre maximum de dispositifs pouvant participer au pompage se fixe sur le nombre paramétré.

Ce paramètre sert lorsque le nombre de pompes qui peuvent ou doivent rester allumées est limité et lorsque l'on veut préserver un ou plusieurs dispositifs comme réserves (voir 7.6.10 IC : Configuration de la réserve et exemples à suivre).

Cette même page du menu affiche (sans qu'il soit possible de les modifier) également les deux autres paramètres du système liés à celui-ci : N, le nombre de dispositifs présents automatiquement détectés par le système, et NC, le nombre maximum de dispositifs simultanés.

7.6.9 NC : Dispositifs simultanés

Paramètre le nombre maximum de dispositifs pouvant travailler simultanément.

Il peut avoir une valeur de 1 à NA. Par défaut, NC prend la valeur NA. Cela entend que si NA augmente, NC prend la valeur de NA.

Lorsque la valeur de NA est modifiée, l'utilisateur se détache de NA et établit au nombre paramétré le nombre maximum de dispositifs simultanés. Ce paramètre est utile lorsque le nombre de pompes qui peuvent ou doivent rester allumées est limité (voir 7.6.10 IC :

Configuration de la réserve et exemples à suivre).

Cette même page du menu affiche (sans qu'il soit possible de les modifier) également les deux autres paramètres du système liés à celui-ci : N, le nombre de dispositifs présents lu automatiquement par le système, et NC, le nombre maximum de dispositifs simultanés.

7.6.10 IC : Configuration de la réserve

Configure le dispositif en mode automatique ou réserve. Si le dispositif est configuré sur auto (paramétrage par défaut), il participe au pompage normal ; s'il est configuré comme réserve, la priorité de démarrage minimum lui est associée, c'est-à-dire que le dispositif sur lequel ce paramétrage est effectué démarrera toujours le dernier. Si le nombre de dispositifs actifs est inférieur de un au nombre de dispositifs présents et qu'un élément est paramétré comme réserve, si aucun inconvénient n'est présent le dispositif de réserve ne participe pas au pompage normal ; si l'un des dispositifs qui participent au pompage présente une panne (manque l'alimentation, intervention d'une protection, etc.), le dispositif de réserve démarre.

L'état de configuration de réserve est visible dans les modes suivants : sur la page Système à pompes multiples, la partie supérieure de l'icône est colorée ; sur les pages AD et principale, l'icône de la communication représentant l'adresse du dispositif figure avec le nombre sur fond coloré. Les dispositifs configurés comme réserve peuvent être plus d'un dans un système de pompage.

Même si les dispositifs configurés comme réserve ne participent pas au pompage normal, ils restent toujours efficaces grâce à l'algorithme anti-stase. L'algorithme anti-stase veille à échanger la priorité de démarrage toutes les 23 heures et à faire accumuler

pendant au moins une minute de suite la distribution du débit à chaque dispositif. Cet algorithme a pour fonction d'éviter la dégradation de l'eau du rotor et de maintenir l'efficacité des organes mobiles ; il est utile pour tous les dispositifs, en particulier ceux qui sont configurés comme réserve, qui ne travaillent pas en conditions normales.

7.6.10.1 - Exemples de configuration pour les systèmes à pompes multiples

Exemple 1 :

Un groupe de pompage composé de 2 dispositifs (N=2 relevé automatiquement) dont 1 paramétré comme actif (NA=1), un simultanément (NC=1 ou NC=NA puisque NA=1) et un comme réserve (IC=réserve sur l'un des deux dispositifs).

L'effet obtenu sera le suivant : le dispositif non configuré comme réserve démarrera et travaillera seul (même s'il ne parvient pas à soutenir la charge hydraulique et que la pression réalisée est trop basse). En cas de panne de celui-ci, le dispositif de réserve entre en fonction.

Exemple 2 :

Un groupe de pompage composé de 2 dispositifs (N=2 relevé automatiquement) où tous les dispositifs sont actifs et simultanés (paramétrage du constructeur NA=N et NC=NA) et un comme réserve (IC=réserve sur l'un des deux dispositifs).

L'effet obtenu sera le suivant : le dispositif qui n'est pas paramétré comme réserve démarre le premier ; si la pression réalisée est trop faible, le second dispositif, configuré comme réserve, démarre lui aussi. L'on essaie ainsi toujours de préserver l'utilisation d'un dispositif particulier (celui qui est configuré comme réserve), mais celui-ci intervient lorsque c'est nécessaire, quand une charge hydraulique plus importante se présente.

Exemple 3 :

Un groupe de pompage composé de 4 dispositifs (N4 relevé automatiquement) dont 3 sont paramétrés comme actifs (NA=3), 2 simultanés (NC=2) et 1 comme réserve (IC=réserve sur deux dispositifs).

L'effet obtenu sera le suivant : 2 dispositifs au maximum démarreront simultanément. Le fonctionnement des 2 qui peuvent travailler en même temps se fera par roulement entre 3 dispositifs de manière à respecter le

temps maximal d'échange (ET) de chacun. Si l'un des dispositifs actif est en panne ou si aucune réserve n'entre en fonction parce que plus de 2 dispositifs (NC=2) ne peuvent pas démarrer à la fois et si 2 dispositifs continuent d'être présents. La réserve intervient dès qu'un autre des 2 dispositifs restants se bloque.

7.6.11 ET: Temps d'échange max

Paramètre le temps maximum de travail continu d'un dispositif dans un groupe. Il ne fonctionne que pour les groupes de pompage dotés de dispositifs interconnectés entre eux. Le temps peut être paramétré de 1 min à 9 heures; le paramétrage du constructeur est de 2 heures.

Lorsque le temps ET d'un dispositif est écoulé, l'ordre de démarrage du système est réattribué, afin de porter le dispositif dont le temps est écoulé en priorité minimum. Cette stratégie a pour objectif de moins utiliser le dispositif qui a déjà travaillé et d'équilibrer le temps de travail des différentes machines qui composent le groupe. Si la charge hydraulique requiert l'intervention du dispositif en question même s'il a été placé en dernier dans l'ordre de démarrage, il démarrera afin de garantir la pressurisation de l'installation.

La priorité de démarrage est réattribuée dans ceux conditions, en fonction du temps ET :

1. Échange durant le pompage : lorsque la pompe reste allumée de manière ininterrompue, jusqu'à ce que le temps maximum absolu de pompage soit dépassé.
2. Échange en veille : lorsque la pompe est en veille mais que 50% du temps ET est écoulé.

Si ET est paramétré à 0, l'échange en veille a lieu. Chaque fois qu'une pompe du groupe s'arrêtera, une autre pompe démarrera à la mise en route suivante.



Si le paramètre ET (Temps d'échange max) est sur 0, l'échange a lieu à chaque remise en marche, quel que soit le temps de travail effectif de la pompe.

7.6.12 - AY: Anti-Cycling

Comme décrit au paragraphe 9, cette fonction permet d'éviter les allumages et arrêts fréquents en cas de fuites dans l'installation. La fonction peut être habilitée en 2 modalités différentes : normale et smart. En mo-

dalité normale, le contrôle électronique bloque le moteur après N cycles de démarrage et arrêt identiques. En modalité smart, elle agit sur le paramètre RP afin de réduire les effets négatifs dus aux fuites. Si elle est paramétrée sur « Désactivée » la fonction n'intervient pas.

7.6.13 - AE: Habilitation de la fonction d'anti-blocage

Cette fonction permet d'éviter les blocages mécaniques en cas d'inactivité prolongée ; elle agit en mettant périodiquement la pompe en rotation.

Lorsque cette fonction est activée, la pompe effectue toutes les 23 heures un cycle de déblocage d'1 min.

7.6.14 - AF: Habilitation de la fonction d'antigel

Si cette fonction est habilitée, la pompe est automatiquement mise en rotation lorsque la température atteint des valeurs proches de la température de gel, afin d'éviter les ruptures de la pompe.

7.6.15 - Paramétrage des entrées numériques auxiliaires IN1, IN2, IN3, IN4

Ce paragraphe illustre les fonctionnalités et configurations possibles des entrées de la centrale de contrôle connectée sans fil au dispositif, par le biais des paramètres I1, I2, I3, I4. Pour les branchements électriques, se reporter au manuel de la centrale de contrôle.

Les entrées de IN1 à IN4 sont identiques entre elles et toutes les fonctionnalités peuvent être associées à chacune d'entre elles. Les paramètres I1, I2, I3, I4 permettent d'associer la fonction requise à l'entrée correspondante (IN1, IN2, IN3, IN4.). Chaque fonction associée aux entrées est expliquée de manière approfondie dans le présent paragraphe. Le Tableau 15 résume les fonctionnalités et les différentes configurations. Les configurations du constructeur figurent au Tableau 14.

Configurations du constructeur des entrées numériques IN1, IN2, IN3, IN4	
Entrée	Valeur
1	0 (Désactivé)
2	0 (Désactivé)

3	0 (Désactivé)
4	0 (Désactivé)

Tableau 14 : Configurations du constructeur des entrées

Tableau résumant les configurations possibles des entrées numériques IN1, IN2, IN3, IN4 et leur fonctionnement		
Valeur	Fonction associée à l'entrée INx	Affichage de la fonction active associée à l'entrée
0	Fonctions entrée désactivées	
1	Manque d'eau du flotteur extérieur (NO)	Symbole flotteur (F1)
2	Manque d'eau du flotteur extérieur (NF)	Symbole flotteur (F1)
3	Point de paramétrage Pi (NO) relatif à l'entrée utilisée	Px
4	Point de paramétrage Pi (NF) relatif à l'entrée utilisée	Px
5	Désactivation générale du moteur du signal extérieur (NO)	F3
6	Désactivation générale du moteur du signal extérieur (NF)	F3
7	Désactivation générale du moteur du signal extérieur (NO) + Remise à zéro des blocs pouvant être rétablis	F3
8	Désactivation générale du moteur du signal extérieur (NF) + Remise à zéro des blocs pouvant être rétablis	F3
9	Remise à zéro des blocs pouvant être rétablis NO	
10	Entrée signal de basse pression NI, remise à zéro automatique et manuelle	F4

11	Entrée signal de basse pression NC remise à zéro automatique et manuelle	F4
12	Entrée basse pression NO, uniquement remise à zéro manuelle	F4
13	Entrée basse pression NF uniquement remise à zéro manuelle	F4

Tableau 15 : Configurations des entrées

7.6.15.1 - Désactivation des fonctions associées à l'entrée

En réglant 0 comme valeur de configuration d'une entrée, chaque fonction associée à l'entrée sera désactivée, indépendamment du signal présent sur les bornes de l'entrée.

7.6.15.2 - Paramétrage fonction flotteur extérieur

Le flotteur extérieur peut être relié à l'une des entrées, quelle qu'elle soit. Pour les branchements électriques, voir le manuel de la centrale de contrôle. La fonction du flotteur est obtenue en réglant le paramètre lx pertinent à l'entrée à laquelle le flotteur a été connecté sur l'une des valeurs du Tableau 16.

L'activation de la fonction du flotteur extérieur provoque le blocage du système. La fonction est conçue pour connecter l'entrée à un signal provenant d'un flotteur qui signale le manque d'eau.

Lorsque cette fonction est activée, le symbole du flotteur est affiché sur la page principale.

Pour que le système de bloque et signale l'erreur F1, l'entrée doit être activée pendant 1 sec. au moins.

Lorsque l'erreur F1 est présente, l'entrée doit être désactivée pendant 30 sec. au moins, avant que le système ne se bloque. Le comportement de la fonction est résumé dans le Tableau 16.

Si plusieurs fonctions de flotteur sont configurées simultanément sur des entrées différentes, le système signalera F1 lorsqu'une fonction au moins sera activée, et éliminera l'alarme lorsqu'aucune ne sera activée.

Comportement de la fonction de flotteur extérieur en fonction de INx et de l'entrée				
Valeur du paramètre Ix	Configuration entrée	État entrée	Fonctionnement	Affichage à l'écran
1	Actif avec signal haut sur l'entrée (NO)	Absent	Normal	Aucun
		Présent	Blocage du système pour manque d'eau du flotteur extérieur	F1
2	Actif avec signal bas sur l'entrée (NO)	Absent	Blocage du système pour manque d'eau du flotteur extérieur	F1
		Présent	Normal	Aucun

Tableau 16 : Fonction flotteur extérieur

7.6.15.3 - Paramétrage fonction entrée point de paramétrage auxiliaire

Le signal activant un setpoint auxiliaire peut être fourni sur n'importe laquelle des 4 entrées (pour les branchements électriques, voir le manuel de la centrale de contrôle). La fonction setpoint auxiliaire s'obtient en configurant le paramètre Ix relatif à l'entrée intéressée par la connexion, conformément au Tableau 17. Exemple : pour utiliser Paux 2, configurer I2 sur 3 ou 4 et utiliser l'entrée 2 sur la centrale de contrôle ; dans cette condition, l'alimentation de l'entrée 2 génèrera la pression Paux 2 et l'écran affichera P2.

La fonction point de paramétrage auxiliaire modifie le point de paramétrage du système de la pression SP (voir parag. 7.3 - Menu de paramétrage) à la pression Pi, où i représente l'entrée utilisée. Ainsi, les quatre pressions P1, P2, P3, P4 sont disponibles outre SP. Lorsque cette fonction est activée, le symbole Pi est affiché sur la page principale.

Pour que le système travaille avec le point de paramétrage auxiliaire, l'entrée doit être active pendant 1 sec. au moins.

Lorsque l'on travaille avec le point de paramétrage auxiliaire, pour revenir au travail avec point de paramétrage SP l'entrée doit être inactive pendant 1 sec. au moins. Le comportement de la fonction est résumé dans le Tableau 17.

Si plusieurs fonctions point de paramétrage auxiliaire sont configurées simultanément sur des entrées différentes, le système signalera Pi quand une fonction au moins sera activée. Pour les activations simultanées, la pression réalisée sera la plus basse de celles à entrée active. L'alarme est supprimée quand aucune entrée n'est activée.

Comportement de la fonction point de paramétrage auxiliaire en fonction de Ix et de l'entrée				
Valeur Paramètre Ix	Configuration entrée	État entrée	Fonctionnement	Affichage à l'écran
3	Actif avec signal haut sur l'entrée (NO)	Absent	Point de paramétrage auxiliaire i-ème non activé	Aucun
		Présent	Point de paramétrage auxiliaire i-ème activé	Px
4	Actif avec signal bas sur l'entrée (NO)	Absent	Point de paramétrage auxiliaire i-ème activé	Px
		Présent	Point de paramétrage auxiliaire i-ème non activé	Aucun

Tableau 17 : Point de paramétrage auxiliaire

7.6.15.4 - Paramétrage désactivation du système et remise à zéro de la panne

Le signal qui active le système peut être fourni sur l'une des entrées, quelle qu'elle soit (pour les branchements électriques, voir le manuel de la centrale de contrôle). La fonction désactivation du système s'obtient en configurant le paramètre Ix, relatif à l'entrée sur laquelle est connecté le signal avec lequel désactiver le système, sur l'une des valeurs du Tableau

18. Une fois la fonction activée, le système est entièrement désactivé et le symbole F3 s'affiche sur la page principale.

Si plusieurs fonctions de désactivation du système sont configurées simultanément sur des entrées différentes, le système signalera F3 lorsqu'une fonction au moins sera activée, et éliminera l'alarme lorsqu'aucune ne sera activée.

Pour que le système rende la fonction désactivé effective, l'entrée doit être active pendant 1 sec. au moins.

Lorsque le système est désactivée, pour désactiver la fonction (réhabilitation du système), l'entrée doit être inactive pendant 1 sec. au moins. Le comportement de la fonction est résumé dans le Tableau 18.

Si plusieurs fonctions désactivées sont configurées simultanément sur des entrées différentes, le système signalera Pi quand une fonction au moins sera activée. L'alarme est supprimée quand aucune entrée n'est activée. Cette fonction permet également de réinitialiser les erreurs éventuelles, voir tableau 18.

Comportement de la fonction désactivation système et remise à zéro panne en fonction de lx et de l'entrée				
Valeur Paramètre Valeur Paramètre lx	Configuration entrée	État entrée	Fonctionnement	Affichage à l'écran
5	Actif avec signal haut sur l'entrée (NO)	Absent	Moteur activé	Aucun
		Présent	Moteur Désactivé	F3
6	Actif avec signal bas sur l'entrée (NO)	Absent	Moteur désactivé	F3
		Présent	Moteur activé	Aucun
7	Actif avec signal haut sur l'entrée (NO)	Absent	Moteur activé	Aucun
		Présent	Moteur désactivé + réinitialisation erreurs	F3

8	Actif avec signal bas sur l'entrée (NO)	Absent	Moteur désactivé + réinitialisation erreurs	F3
		Présent	Moteur activé	Aucun
9	Actif avec signal haut sur l'entrée (NO)	Absent	Moteur activé	Aucun
		Présent	Réinitialisation erreurs	Aucun

Tableau 18 : Désactivation du système et remise à zéro des pannes

7.6.15.5 - Paramétrage du relevage de basse pression (KIWA)

Le pressostat de minimum qui relève la basse pression peut être branché à une entrée quelle qu'elle soit (pour les branchements électriques, voir le manuel de la centrale de contrôle). La fonction détection basse pression s'obtient en configurant le paramètre lx, relatif à l'entrée sur laquelle est connecté le signal d'activation, sur l'une des valeurs du Tableau 18.

L'activation de la fonction de relevage basse pression génère le blocage du système après le temps T1 (voir 7.6.2 - T1 : Temps pour l'arrêt après le signal de basse pression). La fonction est conçue pour connecter l'entrée au signal provenant d'un pressostat qui signale une pression trop basse sur l'aspiration de la pompe.

Lorsque cette fonction est activée, le symbole F4 est affiché sur la page principale.

L'intervention de cette fonctionnalité entraîne le blocage de la pompe, qui peut être éliminé en mode automatique ou manuel. La réinitialisation automatique prévoit que, pour sortir de la condition d'erreur F4, l'entrée est désactivée durant 2 sec. min. avant déblocage du système.

Pour réinitialiser le blocage en mode manuel, enfoncer simultanément les boutons "+" e "-" puis les relâcher.

Le comportement de la fonction est résumé dans le Tableau 19.

Si plusieurs fonctions de relevage de basse pression sont configurées simultanément sur des entrées différentes, le système signalera F4 lorsqu'une fonction au moins sera activée, et éliminera l'alarme lorsqu'aucune ne sera activée.

Comportement de la fonction lecture de basse pression (KIWA) en fonction de lx et de l'entrée				
Valeur Paramètre lx	Configuration entrée	État Entrée	Fonctionnement	Affichage à l'écran
10	Actif avec signal haut sur l'entrée (NO)	Absent	Normal	Aucun
		Présent	Blocage du système pour basse pression sur l'aspiration, Rétablissement automatique + manuel	F4
11	Actif avec signal bas sur l'entrée (NO)	Absent	Blocage du système pour basse pression sur l'aspiration, Rétablissement automatique + manuel	F4
		Présent	Normal	Aucun
12	Actif avec signal haut sur l'entrée (NO)	Absent	Normal	Aucun
		Présent	Blocage du système pour basse pression sur l'aspiration. Rétablissement manuel uniquement	F4

13	Actif avec signal bas sur l'entrée (NO)	Absent	Blocage du système pour basse pression sur l'aspiration. Rétablissement manuel uniquement	F4
		Présent	Normal	Aucun

7.6.16 - l Tableau 19 : Relevage du signal de basse pression (KIWA)

Ce paragraphe présente toutes les fonctionnalités et configurations possibles des sorties OUT1 et OUT2 de la centrale E/S, connectée sans fil au dispositif, au moyen des paramètres O1 et O2.

Pour les branchements électriques, voir le manuel de la centrale de contrôle.

Le Tableau 20 illustre les configurations du constructeur.

Configurations du constructeur des sorties	
Sortie	Valeur
OUT 1	2 (NO par défaut se ferme)
OUT 2	2 (Pompe en marche NO se ferme)

Tableau 20 : Configurations du constructeur des sorties

7.6.17 - O1: Paramétrage fonction sortie 1

La sortie 1 communique l'alarme active (indique qu'un blocage du système a eu lieu). La sortie permet d'utiliser un contact propre normalement ouvert.

Les valeurs et fonctionnalités indiquées dans le Tableau 21 sont associées au paramètre O1.

7.6.18 - O2 : Paramétrage fonction sortie 2

La sortie 2 communique l'état de marche du moteur. La sortie permet d'utiliser un contact propre normalement ouvert.

Les valeurs et fonctionnalités indiquées dans le Tableau 21 sont associées au paramètre O2.

Remise à zéro des pannes et avertissements				
Configuration de la sortie	OUT1		OUT2	
	Condition d'activation	État du contact de sortie	Aucune fonction associée	État du contact de sortie
0	Aucune fonction associée	Contact toujours ouvert	Aucune fonction associée	Contact toujours ouvert
1	Aucune fonction associée	Contact toujours fermé	Activation de la sortie en cas d'erreur provoquant des blocages	Contact toujours fermé
2	Présence d'erreurs provoquant des blocages	Si des erreurs provoquant des blocages sont présentes le contact se ferme	Attivazione dell'uscita in caso di errori bloccanti	Le contact se ferme quand le moteur est en route
3	Présence d'erreurs provoquant des blocages	Si des erreurs provoquant des blocages sont présentes le contact s'ouvre	Activation de la sortie en cas d'erreur provoquant des blocages	Le contact s'ouvre quand le moteur est en route

Tableau 21 : Configuration des sorties

7.6.19 FW: Mise à jour du firmware

Cette page de menu permet de mettre à jour le firmware des e.sybox. Pour la procédure consulter le chap. 11.

7.6.20 - RF: Remise à zéro des pannes et avertissements

En gardant appuyées simultanément, pendant 2 secondes au moins, les touches + et -, la chronologie des pannes et avertissements est effacée. Le nombre de pannes présentes dans l'historique (max. 64) est indiqué sous le symbole RF. L'historique peut être affiché à partir du menu ÉCRAN de la page FF.

7.6.21 - PW: Modifica password

Le dispositif comprend un système de protection par mot de passe. Si un mot de passe est prévu, les paramètres du dispositif seront accessibles et visibles, mais ils ne pourront pas être modifiés.

Lorsque le mot de passe (PW) est sur « 0 », tous les paramètres sont débloqués et peuvent être modifiés.

Lorsqu'un mot de passe est affiché (valeur de PW différent de 0) toutes les modifications sont bloquées et la page PW affiche « XXXX ».

Si un mot de passe est défini, l'utilisateur peut consulter toutes les pages, mais dès qu'il essaie de modifier un paramètre une fenêtre pop-up s'affiche et demande la saisie du mot de passe. Lorsque le bon mot de passe est saisi, les paramètres restent débloqués pendant 10' et peuvent alors être modifiés à compter de la dernière pression d'un bouton.

Pour annuler la temporisation du mot de passe, aller à la page PW et appuyer simultanément sur + et - pendant 2''.

Lorsque le bon mot de passe est saisi, l'écran présente un cadenas qui s'ouvre ; si le mot de passe saisi n'est pas correct, le cadenas clignote.

Après avoir ramené les valeurs du constructeur, le mot de passe revient à « 0 ».

Chaque changement de mot de passe est effectif quand MODE ou SET sont appuyés, et chaque modification successive d'un paramètre implique la nouvelle saisie du nouveau mot de passe (par ex. l'installateur règle tous les paramètres avec la valeur de PW par défaut = 0 puis règle le mot de passe de manière à être sûr que la machine est déjà protégée sans qu'une autre action ne soit nécessaire).

En cas d'oubli du mot de passe, les paramètres du dispositif peuvent être modifiés de deux façons:

- Prendre note de tous les paramètres, puis ramener le dispositif aux valeurs du constructeur comme indiqué au paragraphe 8.3. L'opération de remise à zéro efface tous les paramètres du dispositif, y compris le mot de passe.

- Prendre note du numéro figurant sur la page du mot de passe et envoyer ce numéro par courriel au centre d'assistance : le mot de passe pour débloquent le dispositif sera transmis en quelques jours.

7.6.21.1 - Mot de passe systèmes à pompes multiples

Lorsque le mot de passe est saisi pour débloquent un dispositif faisant partie d'un groupe, tous les dispositifs sont débloqués.

Lorsque le mot de passe est modifié sur un dispositif faisant partie d'un groupe, tous les dispositifs reçoivent la modification.

Lorsque la protection avec PW est activée sur un dispositif faisant partie d'un groupe (+ et - sur la page PW quand PW≠0), la protection est activée sur tous les dispositifs (le mot de passe est demandé pour effectuer toute modification).

8 - REMISE À ZÉRO ET PARAMÉTRAGES DU CONSTRUCTEUR

8.1 - Remise à zéro générale du système

Pour remettre le système à zéro, garder les 4 touches appuyées simultanément pendant 2 sec. Cette opération correspond au débranchement de l'alimentation. Attendre l'arrêt complet et ré-alimenter. La remise à zéro n'efface pas les paramètres mémorisés par l'utilisateur.

8.2 - Paramètres du constructeur

Le dispositif sort de l'atelier du constructeur avec une série de paramètres pré-établis qui peuvent être modifiés selon les exigences de l'utilisateur. Tout changement apporté aux paramètres est automatiquement sauvegardé dans la mémoire, et il est toujours possible de revenir aux paramètres du constructeur (voir Rétablissement des paramètres du constructeur, parag. 8.3).

8.3 - Rétablissement des paramètres du constructeur

Pour revenir aux paramètres du constructeur, éteindre le dispositif, attendre l'arrêt complet de l'écran (le cas échéant), appuyer sur les touches « SET » et « + » et les garder appuyées, puis alimenter ; relâcher les deux touches uniquement quand la mention « EE » est affichée.

Dans ce cas, les paramètres du constructeur sont rétablis (il s'agit d'une écriture et d'une relecture sur EEPROM des paramètres du constructeur sauvegardés de manière permanente dans la mémoire FLASH).

Lorsque le réglage de tous les paramètres est terminé, le dispositif revient à son fonctionnement normal.

NOTE : Lorsque les valeurs du constructeur sont rétablies, tous les paramètres qui caractérisent l'installation devront être rétablis (gains, pression de point de paramétrage, etc.), comme lors de la première installation.

Paramètres du constructeur			
Identifiant	Description	Valeur	Rappel Installation
TK	T. allumage éclairage de fond	2 min	
LA	Langue	ENG	
SP	Pression de paramètre [bar]	3,0	
P1	Point de paramétrage P1 [bar]	2,0	
P2	Point de paramétrage P2 [bar]	2,5	
P3	Point de paramétrage P3 [bar]	3,5	
P4	Point de paramétrage P4 [bar]	4,0	
RI	Tours par minute en mode manuel [rpm]	2400	
OD	Type d'installation	1 (Rigide)	
RP	Réduction de pression pour redémarrage [bar]	0,3	
AD	Configuration adresse	0 (Auto)	
PR	Capteur de pression distant	Désactivé	
MS	Système de mesurage	0 (International)	
TB	Temps de blocage manque d'eau [s]	10	
T1	Temporisation basse pr. (KIWA) [s]	2	
T2	Temporisation de l'arrêt [s]	10	
GP	Coefficient de gain proportionnel	0,5	
GI	Coefficient de gain intégral	1,2	

RM	Vitesse maximum [rpm]	3050 pour e.sybox 3200 pour e.sybox 30/50	
NA	Dispositifs actifs	N	
NC	Dispositifs simultanés	NA	
IC	Configuration de la réserve	1 (Auto)	
ET	Temps d'échange max [h]	2	
AE	Fonction anti-blocage	0 (Désactivé)	
AF	Antigel	0 (Désactivé)	
I1	Fonction I1	0 (Désactivé)	
I2	Fonction I2	0 (Désactivé)	
I3	Fonction I3	0 (Désactivé)	
I4	Fonction I4	0 (Désactivé)	
O1	Fonction sortie 1	2	
O2	Fonction sortie 2	2	
PW	Modification du mot de passe	0	
AY	Fonction Anticycling AY	0 (Désactivé)	

Tableau 22 : Paramètres du constructeur

9 - INSTALLATIONS SPÉCIALES

9.1 - Désactivation de l'amorçage automatique

Le produit est construit et fourni doté de la possibilité de s'amorcer automatiquement. En référence au parag. 6, le système est en mesure d'amorcer, et donc de fonctionner, quelle que soit la configuration d'installation choisie : sous niveau ou sur niveau. Toutefois, dans certains cas la capacité d'amorçage automatique n'est pas nécessaire, ou certains lieux interdisent l'utilisation de pompe à amorçage automatique. Durant l'amorçage, la pompe oblige une partie de l'eau déjà sous pression à re-

venir vers la partie en aspiration jusqu'à atteindre la valeur de pression de distribution à laquelle on peut dire que le système est amorcé. Le conduit de recirculation est alors automatiquement fermé. Cette phase se répète à chaque allumage, même lorsque la pompe est amorcée, jusqu'à ce que la valeur de pression de fermeture du conduit de recirculation soit atteinte (1 bar environ).

Lorsque l'eau arrive à l'aspiration déjà sous pression (maximum admissible 2 bar) ou si l'installation est toujours sous niveau, il est possible (voire obligatoire, lorsque les réglementations locales l'imposent) de forcer la fermeture du conduit de recirculation et donc de perdre la capacité d'amorçage automatique. On obtient ainsi l'avantage d'éliminer le bruit de déclat de l'obturateur du conduit à chaque allumage du système.

Pour forcer la fermeture du conduit d'amorçage automatique, suivre les étapes suivantes :

1. débrancher l'alimentation électrique;
2. vidanger le système (si l'on ne choisit pas de désactiver l'amorçage à la première installation);
3. retirer le bouchon d'écoulement en veillant à ne pas faire tomber le joint torique (Fig.19) ;
4. à l'aide d'une pince, extraire l'obturateur de son siège. L'obturateur sera extrait avec le joint torique et le ressort métallique auxquels il est assemblé;
5. retirer le ressort de l'obturateur; remettre l'obturateur en place avec le joint torique (côté avec garniture vers l'intérieur de la pompe, tige avec les lames en croix vers l'extérieur);
6. visser le bouchon après avoir placé le ressort métallique à l'intérieur afin qu'il soit comprimé entre le bouchon et les lames et croix de la tige de l'obturateur. Lors de la remise en place du bouchon, veiller à ce que le joint torique soit toujours correctement en place;
7. charger la pompe, connecter l'alimentation électrique, démarrer le système.

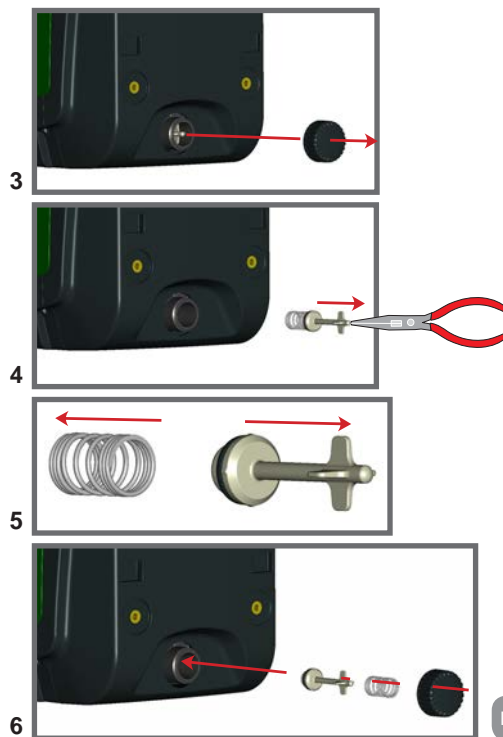

Figure 19

9.2 - Installation murale

Ce produit est déjà prédisposé pour l'installation murale, à l'aide du kit accessoire DAB à acheter séparément. L'installation murale se présente comme à la Fig. 20.



Figure 20

9.3 - Installation avec branchement rapide

DAB fournit un kit accessoire pour le branchement rapide du système. Il s'agit d'une base à accouplement rapide sur laquelle l'utilisateur peut réaliser les connexions vers l'installation et à partir de laquelle il peut connecter/déconnecter le système de manière simple.

Avantages:

- possibilité de réaliser l'installation sur le chantier, de le tester, mais de retirer le système en soi jusqu'au moment de la livraison, afin d'éviter de l'endommager (coups accidentels, saleté, vol, etc.).
- simplicité de la part du service d'Assistance pour le remplacement du système à l'aide d'un diable en cas d'entretien extraordinaire.

Le système monté sur son interface de connexion rapide se présente comme à la Fig 21.



Figure 21

9.4 - Groupes multiples

9.4.1 - Introduction au système à pompes multiples

L'on entend par système à pompes multiples un groupe de pompage formé d'un ensemble de pompes dont les distributions confluent sur un collecteur commun. Les dispositifs communiquent entre eux à travers la connexion prévue (sans fil).

Le nombre maximum de dispositifs pouvant former un groupe est de 4.

Un système à pompes multiples est principalement utilisé pour :

- Augmenter les prestations hydrauliques par rapport au dispositif simple.
- Assurer la continuité du fonctionnement en cas de panne d'un dispositif.
- Fractionner la puissance maximum.

9.4.2 - Réalisation d'un système à pompes multiples

L'installation hydraulique doit être réalisée de la manière la plus symétrique possible, afin de réaliser une charge hydraulique répartie de manière uniforme

sur toutes les pompes.

Les pompes doivent toutes être reliées à un seul collecteur de distribution.



Pour le bon fonctionnement du groupe de pressurisation, tout le dispositif doit comprendre les mêmes:

- branchements hydrauliques
- vitesse maximale (paramètre RM)

Les versions de firmware des e.sybox connectés doivent toutes être identiques. Quand l'installation hydraulique a été réalisée, il faut créer le groupe de pompage en effectuant l'association sans fil des dispositifs (voir par. 7.5.5.)

9.4.3 - Communication sans fil

Les dispositifs communiquent entre eux et propagent les signaux de débit et pression à travers la communication sans fil.

9.4.4 - Branchement et paramétrage des entrées

Les entrées de la centrale de contrôle servent à activer les fonctions de flotteur, point de paramétrage auxiliaire, désactivation du système, basse pression en aspiration. Les fonctions sont signalées respectivement par les symboles flotteur (F1), F3, F4. Si la fonction Paux est activée, elle réalise une pressurisation de l'installation à la pression paramétrée, voir parag. 7.6.15.3 - Paramétrage fonction entrée point de paramétrage auxiliaire. Les fonctions F1, F3 et F4 provoquent l'arrêt de la pompe pour 3 raisons. Voir parag. 7.6.15.2, 7.6.15.4 et 7.6.15.5.

Les paramètres de réglage des entrées I1, I2, I3 et I4 faisant partie des paramètres sensibles, leur réglage sur tout dispositif comporte l'alignement automatique de tous les autres dispositifs.

Paramètres liés au fonctionnement à pompes multiples

Les paramètres affichés dans le menu pour une installation à pompes multiples sont classés comme suit:

- Paramètres en lecture seule.
- Paramètres à signification locale.
- Paramètres de configuration du système à pompes multiples ils sont à leur tour répartis en:

- Paramètres sensibles
- Paramètres à alignement facultatif

9.4.5 Paramètres d'intérêt pour le système à pompes multiples

Paramètres à signification locale

Il s'agit de paramètres qui peuvent être différents suivant les différents dispositifs. Dans certains cas, il est nécessaire qu'ils soient différents. Pour ces paramètres, il n'est pas permis d'aligner automatiquement la configuration des différents dispositifs. Par exemple, dans le cas de l'attribution manuelle des adresses, ils devront obligatoirement être différents les uns des autres.

Liste des paramètres avec leur signification locale pour le dispositif:

- CT Contraste
- BK Luminosité
- TK Temps d'allumage de l'éclairage de fond
- RI Tours/min en modalité manuelle
- AD Configuration adresse
- IC Configuration réserve
- RF Remise à zéro des pannes et avertissements

Paramètres sensibles

Il s'agit de paramètres qui doivent nécessairement être alignés sur toute la chaîne, pour des raisons de réglage.

Liste des paramètres sensibles :

- SP Pression de paramétrage
- P1 Point de paramétrage auxiliaire entrée 1
- P2 Point de paramétrage auxiliaire entrée 2
- P3 Point de paramétrage auxiliaire entrée 3
- P4 Point de paramétrage auxiliaire entrée 4
- RP Diminution de pression pour redémarrage
- ET Temps d'échange
- AY Anticycling
- NA Nombre de dispositifs actifs
- NC Nombre de dispositifs simultanés
- TB Temps de dry run
- T1 Temps pour l'arrêt après le signal de basse pression
- T2 Temps d'arrêt

- GI Gain intégral
- GP Gain proportionnel
- I1 Paramétrage entrée 1
- I2 Paramétrage entrée 2
- I3 Paramétrage entrée 3
- I4 Paramétrage entrée 4
- OD Type d'installation
- PR Capteur de pression distant
- PW Modification du mot de passe

Alignement automatique des paramètres sensibles

Lorsqu'un système à pompes multiples est relevé, un contrôle est lancé afin de vérifier que les paramètres réglés sont cohérents. Si les paramètres sensibles ne sont pas alignés sur tous les dispositifs, l'écran de chaque dispositif affiche un message demandant à l'utilisateur s'il souhaite propager la configuration de ce dispositif à tout le système. Lorsque l'utilisateur accepte, les paramètres sensibles du dispositif sur lequel la réponse a été donnée sont transmis à tous les dispositifs de la chaîne.

Si des configurations ne sont pas compatibles avec le système, la propagation de la configuration de ces dispositifs n'est pas autorisée. Durant le fonctionnement normal, la modification d'un paramètre sensible sur un dispositif comporte l'alignement automatique du paramètre sur tous les autres dispositifs, sans qu'une confirmation ne soit demandée.

NOTE : *L'alignement automatique des paramètres sensibles n'a aucun effet sur tous les autres types de paramètres.*

Lorsqu'un dispositif comprenant les paramètres du constructeur est ajouté dans la chaîne (dans le cas d'un dispositif qui en remplace un déjà existant, ou si un dispositif sort d'un rétablissement à la configuration du constructeur), si les configurations présentes autres que celle du constructeur sont cohérentes, le dispositif présentant les paramètres du constructeur adopte automatiquement les paramètres sensibles de la chaîne.

Paramètres à alignement facultatif

Il s'agit de paramètres pour lesquels le non-alignement entre les différents dispositifs est toléré. À chaque modification de ces paramètres, lorsque la pression de SET ou MODE est effectuée, il est demandé de propager la modification dans l'ensemble de la chaîne de communication. Ainsi, si la chaîne est la même pour tous les éléments qui la composent, l'on évite de paramétrer les mêmes données sur tous les dispositifs.

Liste des paramètres à alignement facultatif:

- LA Langue
- MS Système de mesurage
- AE Anti-blocage
- AF Antigéle
- O1 Fonction sortie 1
- O2 Fonction sortie 2
- RM Vitesse maximale

9.4.6 - Premier démarrage du système à pompes multiples

Effectuer les branchements électriques et hydrauliques de tout le système suivant les indications des parag. 2.1.1, 2.2.1 et 3.1.

7.5.5 - AS : Association de dispositifs

9.4.7 - Réglage du système à pompes multiples

Lorsqu'un système à pompes multiples s'allume, l'attribution des adresses est effectuée automatiquement et un algorithme nomme un dispositif comme leader du réglage. Le leader décide la vitesse et l'ordre de départ de chaque dispositif faisant partie de la chaîne.

La modalité de réglage est séquentielle (les dispositifs démarrent l'un après l'autre). Lorsque les conditions de départ sont présentes le premier dispositif démarre ; quand il arrive à sa vitesse maximale, le second démarre, et ainsi de suite pour tous les suivants. L'ordre de départ n'est pas nécessairement croissant en fonction de l'adresse de la machine, mais il dépend des heures de travail effectuées. Voir le parag. 7.7.4 - ET : Temps d'échange.

9.4.8 - Attribution de l'ordre de démarrage

Un ordre de démarrage est attribué à chaque dispositif à chaque mise en marche du système. La succession des démarrages des dispositifs est générée en fonction de cela.

L'ordre de démarrage est modifié durant l'utilisation en fonction du besoin des algorithmes suivants:

- Atteinte du Temps d'échange max
- Atteinte du temps d'inactivité maximum

9.4.9 - Temps d'échange max

En fonction du paramètre ET (Temps d'échange max), chaque dispositif a un contacteur de temps de travail, en fonction duquel l'ordre de redémarrage est mis en jour suivant l'algorithme suivant :

si au moins la moitié de la valeur de ET est dépassée, l'échange de priorité est effectué au premier arrêt de l'inverseur (échange en veille).
si la valeur de ET est atteinte sans.



Si le paramètre ET (Temps d'échange max) est sur 0, l'échange a lieu à chaque remise en marche.

Voir 7.6.11 - ET : Temps d'échange.

9.4.10 - Raggiungimento del tempo massimo di inattività

Le système à pompes multiples dispose d'un algorithme anti-stase qui a pour objectif de maintenir les pompes en état d'efficacité parfaite et de maintenir l'intégrité du liquide pompé. Il fonctionne en permettant une rotation de l'ordre de pompage de telle manière que toutes les pompes distribuent au moins une minute de débit toutes les 23 heures. Cela advient quelle que soit la configuration du dispositif (activé ou réserve). L'échange de priorité prévoit que le dispositif arrêté depuis 23 heures soit porté à une priorité maximum dans l'ordre de démarrage. Cela implique qu'il démarre le premier dès que la distribution de débit est nécessaire. Les dispositifs configurés comme réserve ont la priorité sur les autres. L'algorithme termine son action lorsque le dispositif a distribué le débit pendant au moins une minute.

Au terme de l'intervention de l'anti-stase, si le dispositif est configuré comme réserve, il est ramené à la priorité minimale afin d'être préservé de l'usure.

9.4.11 - Réserves et nombre de dispositifs participant au pompage

Le système à pompes multiples lit le nombre d'éléments reliés en communication et appelle ce nombre N.

Ensuite, en fonction des paramètres NA et NC, il décide combien de dispositifs, et lesquels, doivent travailler à un instant donné.

NA représente le nombre de dispositifs participant au pompage. NC représente le nombre maximum de dispositifs pouvant travailler simultanément.

Si une chaîne comprend NA dispositifs actifs et NC dispositifs simultanés dont le NC est inférieur à NA, cela entend que NC dispositifs au maximum démarreront et que ces dispositifs s'échangeront entre NA éléments. Si un dispositif est configuré comme préférence de réserve, il sera placé en dernier dans l'ordre de démarrage. Ainsi, si l'on dispose de 3 dispositifs dont un est configuré comme réserve, la réserve démarrera le troisième. Au contraire, si NA=2 est paramétré, la réserve ne démarrera pas, sauf si l'un des deux éléments actifs sera en panne.

Voir également l'explication des paramètres

7.6.8 - NA : Dispositifs actifs ;

7.6.9 NC : Dispositifs simultanés ;

7.6.10 IC : Configuration de la réserve.

Le catalogue de DAB propose un kit pour la réalisation intégrée d'un groupe booster de 2 systèmes. Le booster réalisé à l'aide du kit DAB est présenté à la Fig 22.



Figura 22

9.4.12 - Contrôle sans fil

Comme indiqué au parag. 9.4.3, le dispositif peut être branché à d'autres équipements à l'aide du canal sans fil propriétaire. Il est donc possible de piloter des fonctionnements spéciaux du système à travers des signaux reçus à distance : il est par exemple possible de remplir une citerne en fonction du niveau relevé dans celle-ci par un flotteur ; le signal provenant d'un temporisateur permet de modifier le point de paramétrage de SP à P1 pour alimenter l'irrigation.

Ces signaux en entrée ou en sortie du système sont gérés par une centrale de contrôle proposée dans le catalogue DAB, à acheter séparément.

10. ENTRETIEN



Avant d'entamer la moindre intervention sur le système, débrancher l'alimentation électrique.

Le système ne nécessite aucune opération d'entretien ordinaire.

Toutefois, nous reportons ici les instructions nécessaires aux opérations d'entretien extraordinaire qui pourraient s'avérer nécessaires dans certains cas (par ex. la vidange du système avant une période d'inactivité prolongée).

10.1 - Outil accessoire

DAB accompagne le produit d'un outil accessoire utile pour effectuer les opérations sur le système prévues lors de l'installation et d'éventuelles opérations d'entretien extraordinaire.

L'outil est situé dans le logement technique. Il est composé de 3 clés:

- 1 - clé en métal à section hexagonale (Fig.23 – 1);
- 2 - clé en plastique plate (Fig.23 – 2);
- 3 - clé en plastique cylindrique (Fig.23 – 3).

La clé « 1 » est insérée à l'extrémité « D » de la clé « 3 ». Lors de la première utilisation, séparer les clés en plastique « 2 » et « 3 », qui sont assemblées par un pont (Fig.23 – A):



rompre le pont « A » en veillant à bien éliminer les résidus après avoir séparé des 2 clés, afin de ne pas laisser de parties coupantes pouvant provoquer des blessures.

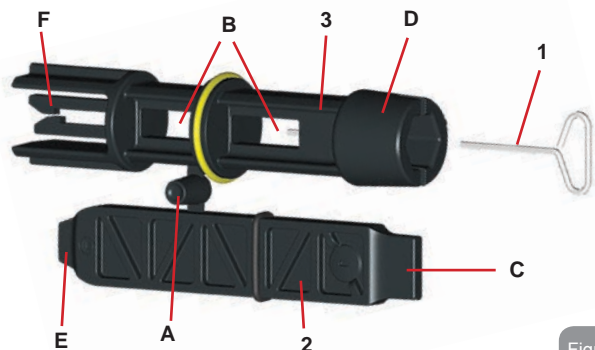

Figure 23

Utiliser la clé « 1 » pour l'opération d'orientation du tableau d'interface décrite au parag. 2.2.2. En cas de perte ou d'endommagement d'une clé, l'opération peut être effectuée à l'aide d'une clé hexagonale standard de 2 mm.

Lorsqu'elles sont séparées, les 2 clés en plastique peuvent être utilisées en introduisant la clé « 2 » à travers l'un des orifices « B » de la clé « 3 », celui qui est le plus pratique pour l'opération. L'on obtient alors une clé cruciforme multi-fonctions : à chacune des 4 extrémités correspond un usage.



Figure 24



Pour utiliser la clé cruciforme, déposer la clé « 1 » non utilisée dans un lieu sûr afin de ne pas la perdre, puis la replacer à son emplacement dans la clé « 3 » au terme des opérations.

Utilisation de l'extrémité « C » :

Il s'agit d'un tournevis à tête plate dont les dimensions sont adaptées à la manipulation des bouchons des principales connexions du système (1" et 1"1/4). Elle doit être utilisée lors de la première installation, pour retirer les bouchons des bouches sur lesquelles l'utilisateur souhaite raccorder l'installation ; pour l'opération de chargement, en cas cas d'installation horizontale ; pour accéder au clapet de non-retour, etc. En cas de perte et d'endommagement de la clé, les mêmes opérations peuvent être effectuées en utilisant un tournevis à tête plate de dimensions appropriées



Figure 25



Figure 26

Utilisation de l'extrémité « D » :

Forme hexagonale encastrée servant à retirer le bouchon pour effectuer l'opération de chargement pour les installations verticales. Si la clé est perdue ou endommagée, la même opération peut être effectuée à l'aide d'un tournevis cruciforme des dimensions adéquates.

Utilisation de l'extrémité « E » :

Il s'agit d'un tournevis à tête plate dont les dimensions sont adaptées à la manipulation du bouchon d'accès à l'arbre moteur et, si l'interface pour le branchement rapide du système est installée (parag. 15.3), pour l'accès à la clé de désengagement de la connexion. Si la clé est perdue ou endommagée, les mêmes opérations peuvent être effectuées à l'aide d'un tournevis à tête plate des dimensions adéquates.



Figure 27

Utilisation de l'extrémité « F » :

Cet outil a pour fonction d'effectuer l'entretien du clapet de non-retour ; elle est décrite de manière plus détaillée au parag. 10.3.

10.2 - Vidange du système

Pour vidanger l'eau présente dans le système, procéder comme suit :

1. débrancher l'alimentation électrique;
2. ouvrir le robinet le plus proche du système afin de couper la pression de l'installation et la vider la plus possible;
3. si une vanne d'interception est présente immédiatement en aval du système (il est toujours conseillé de la prévoir), la fermer afin de ne pas faire couler l'eau de l'installation entre le système et le premier robinet ouvert;
4. interrompre le conduit d'aspiration au point le plus proche du système (il est toujours conseillé de prévoir une vanne d'interception immédiatement en amont du système) afin de ne pas vider toute l'installation d'aspiration;
5. retirer le bouchon d'écoulement (fig.1 pan E) et laisser s'écouler l'eau qui se trouve à l'intérieur (2,5 litres environ);
6. l'eau qui se trouve dans le circuit de distribution en aval du cla-

pet de non-retour intégré dans le système peut s'écouler au moment où le système est séparé, ou en retirant le bouchon de la seconde distribution (si elle n'est pas utilisée).



Bien qu'étant essentiellement déchargé, le système ne parvient pas à vidanger la totalité d'eau qu'il contient. Lors de la manipulation du système suite à la vidange, il est probable que de petites quantités d'eau s'écoulent du système lui-même.

10.3 - Clapet de non-retour

Le système comprend un clapet de non-retour intégré nécessaire à son bon fonctionnement. La présence de corps solides ou de sable dans l'eau pourrait provoquer le dysfonctionnement du clapet et donc du système. Bien qu'il soit recommandé d'utiliser de l'eau claire et de prévoir éventuellement des filtres à l'entrée, en cas de fonctionnement anormal du clapet de non-retour, séparer celui-ci du système, le nettoyer et/ou le remplacer en procédant comme suit :

1. retirer le bouchon d'accès au clapet (Fig.28);
2. introduire la clé cruciforme accessoire dans son extrémité « F » (parag. 10.1) afin d'imbriquer la languette percée à l'aide des cliquets d'arrêt (Fig.28);
3. extraire sans tourner : l'opération pourrait nécessiter une certaine force. Une cartouche portant le clapet sur lequel opérer est extraite. La cartouche reste sur la clé (Fig.28);
4. désengager la cartouche de la clé : les pousser l'une contre l'autre pour libérer les cliquets. Dévisser la cartouche latéralement (Fig.28);
5. nettoyer le clapet sous l'eau courante, s'assurer qu'il n'est pas endommagé et le remplacer si nécessaire;
6. introduire à nouveau la cartouche complète dans son siège : l'opération requiert la force nécessaire à la compression des 2 joints toriques. Au besoin, s'aider éventuellement de l'extrémité « D » de la clé cruciforme pour pousser. Ne pas utiliser l'extrémité « F », car les cliquets s'engageraient à nouveau dans la languette de la cartouche et il ne serait plus possible de les détacher (Fig. 28);
7. visser le bouchon jusqu'au fond : si la cartouche n'est pas pous-

sée correctement dans son siège, le vissage du bouchon assurer sa mise en place complète (Fig.28).

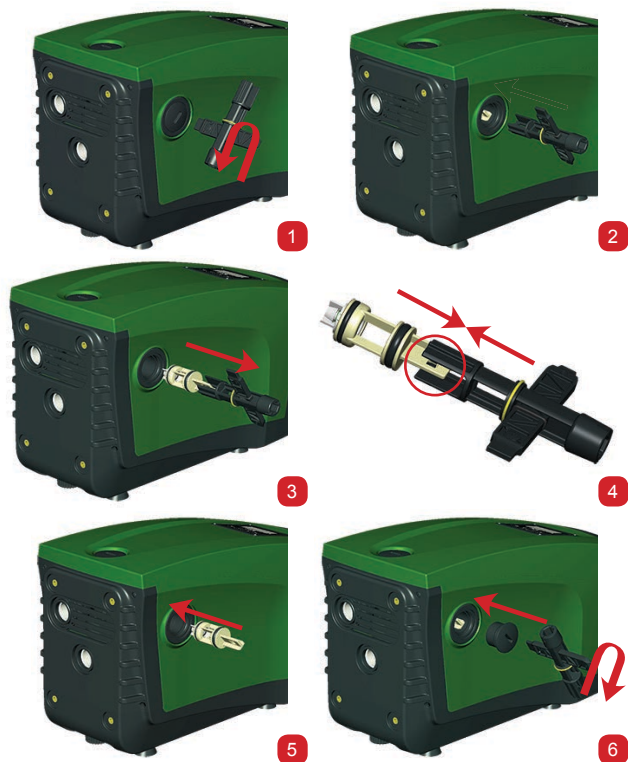

La cartouche restée longtemps dans son siège et/ou la présence de sédiments pourrait faire en sorte que la force d'extraction de la cartouche endommage l'outil accessoire. Dans ce cas, il est préférable d'endommager l'outil et non pas la cartouche. Si la clé est perdue ou endommagée, la même opération peut être effectuée à l'aide d'une pince.



Si un ou plusieurs joint(s) torique(s) est/sont perdu(s) et/ou endommagé(s) durant les opérations d'entretien du clapet, le(s) remplacer. Dans le cas contraire, le système ne peut pas fonctionner correctement.

10.4 - Arbre moteur

Il le contrôle électronique du système assure des démarrages sans à-coups afin d'éviter les sollicitations excessives des organes mécaniques et donc de prolonger la durée de vie du produit. Dans certains cas exceptionnels cette caractéristique pourrait provoquer des problèmes lors du démarrage de l'électropompe : après une période d'inactivité ou la vidange du système, les sels dissous dans l'eau pourraient s'être déposés et avoir formé des calcifications entre la partie tournante (l'arbre moteur) et la partie fixe de l'électropompe, augmentant ainsi la résistance au démarrage. Dans ce cas, il peut suffire d'aider manuellement l'arbre moteur à se détacher des calcifications. Cette opération est possible car l'accès est garanti depuis l'extérieur de l'arbre moteur et une rainure d'entraînement est prévue à l'extrémité de l'arbre. Procéder comme suit :

1. retirer le bouchon d'accès de l'arbre moteur comme illustré à la Fig.28;
2. introduire un tournevis à tête plate dans la rainure de l'arbre moteur dans les 2 sens de rotation;
3. si la rotation est libre, le système peut être actionné;
4. si le blocage de la rotation ne peut pas être éliminé manuellement, contacter le service d'assistance.

Figure 28

10.5 - Vase d'expansion

Pour les opérations de contrôle et de réglage de la pression de l'air du vase d'expansion et son remplacement en cas de rupture, se reporter au paragraphe 1.2.

11 - MISE À JOUR DU FIRMWARE E.SYBOX

11.1 - Généralités

Ce chapitre décrit comment mettre à jour un e.sybox ou plus quand on dispose d'un e.sybox ou d'un e.sylink avec un firmware plus récent.

Selon ce qui est déjà illustré dans le manuel au par. 9.4.2, pour l'utilisation de l'e.sybox dans un groupe de pompage avec connexion sans fil, il faut que les versions firmware des e.sybox soient toutes identiques.

Si les versions firmware des e.sybox faisant partie du groupe à créer sont différentes, la mise à jour est nécessaire pour aligner toutes les versions.

La mise à jour peut être utile également pour pouvoir disposer de nouvelles versions de firmware qui ajoutent des fonctionnalités ou résolvent des problèmes.

Définitions utilisées ci-après:

Master: dispositif duquel on prélève un firmware pour le reverser dans un e.sybox. La fonction peut être assurée par un e.sybox, un e.sylink ou n'importe quel autre dispositif apte au téléchargement du firmware vers un e.sybox.

Slave : e.sybox dans l'état de réception d'un firmware de mise à jour.

11.2 - Mise à jour du firmware

La mise à jour du firmware peut être réalisée par le biais d'un autre e.sybox ou d'un e.sylink.

Suivant les versions de firmware présentes et du système à disposition pour la programmation (e.sybox ou e.sylink) on peut utiliser différentes procédures.

Au cours de la mise à jour du firmware les e.sybox et les e.sylink concernés ne pourront pas assurer les fonctions de pompage.

Durant la phase de mise à jour, l'e.sybox Slave affiche le message « LV LOADER v2.x » et une barre qui indique la progression de la mise à jour.

La mise à jour prend environ 1 minute. À la fin de cette phase, l'e.sybox redémarrera.

Une fois que l'e.sybox a redémarré, il est bon de contrôler que le firmware installé est bien celui qui convient. Pour cela, contrôler le champ version firmware « SW V. » dans la « page VE » du « Menu Utilisateur ».

En cas de problème et si le firmware n'a pas été correctement installé, se comporter en suivant les indications données pour la résolution des problèmes des différentes procédures décrites.

11.2.1 - Mise à jour entre e.sybox

La mise à jour de e.sybox 30/50 est toujours possible.

La mise à jour entre e.sybox n'est possible que si l'un des e.sybox a une version firmware supérieure ou égale à 4.00.

La mise à jour peut être faite de trois manières :

- **Mode manuel:** toujours possible pour e.sybox 30/50, tandis que pour e.sybox le Master doit disposer d'une version du micrologiciel 4.00 ou supérieure. Il n'est pas nécessaire d'associer les e.sybox.
- **Mode automatique:** toujours possible pour e.sybox 30/50, tandis que pour e.sybox elle n'est possible que si les deux e.sybox à mettre à jour disposent d'une version du micrologiciel 4.00 ou supérieure. Il est nécessaire d'associer les e.sybox.
- **Mode semi-automatique:** Non prévu pour e.sybox 30/50 ; pour e.sybox le Master doit disposer d'une version du micrologiciel 4.00 ou plus, et l'Escalve doit disposer d'une version du micrologiciel précédente à 4.00. Il est nécessaire d'associer les e.sybox.

11.2.1.1 - Mise à jour manuelle

Conditions

- Elle s'effectue entre 2 e.sybox à la fois.
- Toujours possible avec e.sybox 30/50, tandis que pour e.sybox, le Master doit disposer d'une version du micrologiciel 4.00 ou supérieure.
- L'e.sybox utilisé comme Slave peut avoir n'importe quelle version firmware.
- La version firmware du Master doit être supérieure ou égale à la version du Slave.

Association entre dispositifs non nécessaire.

- En cas de plusieurs e.sybox à mettre à jour la procédure doit être répétée à chaque fois.

Procédure

1. Couper l'alimentation à l'e.sybox à mettre à jour et attendre l'extinction de l'écran.
2. Aller à la page FW dans le menu ASSISTANCE TECHNIQUE de l'e.sybox que l'on souhaite utiliser comme Master et appuyer sur [+].
3. Sur l'e.sybox à mettre à jour, fournir l'alimentation en appuyant simultanément sur les touches [MODE] et [-] jusqu'à l'apparition de la page de mise à jour.
4. Attendre que la mise à jour se termine correctement et que les deux machines redémarrent.

Résolution des problèmes

Si la mise à jour échoue, répéter la procédure.

11.2.1.2 - Mise à jour automatique

Conditions

- Elle s'effectue entre 2 e.sybox à la fois.
- L'e.sybox utilisé comme Master doit avoir une version firmware supérieure ou égale à 4.00. Toujours possible pour e.sybox 30/50.
- L'e.sybox utilisé comme Slave doit avoir une version firmware supérieure ou égale à 4.00. Toujours possible pour e.sybox 30/50.
- La version firmware du Master doit être supérieure ou égale à la version du Slave.
- Les dispositifs doivent être associés entre eux.
- En cas de plusieurs e.sybox à mettre à jour la procédure doit être répétée à chaque fois.

Procédure

Effectuer l'association entre dispositifs (voir par. 7.5.5). Les deux e.sybox font apparaître à l'écran une fenêtre pop-up qui indique:

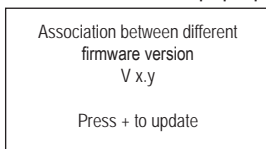

Où à la place de x.y apparaîtra la version firmware de l'e.sybox.

2. Appuyer sur la touche [+] sur les deux machines.
3. Attendre que la mise à jour se termine correctement et que les deux machines redémarrent.

Résolution des problèmes

Si la mise à jour échoue, la machine que l'on tentait de mettre à jour (Slave) se met dans un état inconsistant qui ne permet pas une nouvelle mise à jour automatique. Dans ce cas, il est nécessaire d'effectuer la procédure manuelle de mise à jour.

11.2.1.3 - Mise à jour semi-automatique

Non prévu pour e.sybox 30/50, tandis que pour e.sybox les indications ci-dessous s'appliquent.

Conditions

- Elle s'effectue entre 2 e.sybox à la fois.
- L'e.sybox utilisé comme Master doit avoir une version firmware supérieure ou égale à 4.00.
- L'e.sybox utilisé comme Slave doit avoir une version firmware inférieure à 4.00.
- Les dispositifs doivent être associés entre eux.
- En cas de plusieurs e.sybox à mettre à jour la procédure doit être répétée à chaque fois.

Procédure

1. Effectuer l'association entre dispositifs.

L'e.sybox avec la version de firmware plus ancienne (Slave) affichera:

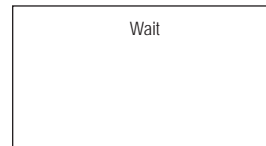

L'e.sybox avec la version firmware supérieure ou égale à 4.00 affichera:

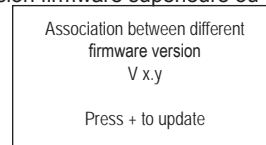

Où à la place de x.y apparaîtra la version firmware de l'e.sybox.

- Appuyer sur la touche [+] sur la machine Master (celle avec version firmware supérieure ou égale à 4.00).
- Couper l'alimentation de l'e.sybox Slave et attendre l'extinction de l'écran.
- Sur l'e.sybox Slave, fournir l'alimentation en appuyant simultanément sur les touches [MODE] et [-] jusqu'à l'apparition de la page de mise à jour.
- Attendre que la mise à jour se termine correctement et que les deux machines redémarrent.

Résolution des problèmes

Si la mise à jour échoue, la machine que l'on tentait de mettre à jour (Slave) se met dans un état inconsistant qui ne permet pas une nouvelle mise à jour semi-automatique. Dans ce cas, il est nécessaire d'effectuer la procédure manuelle de mise à jour.

11.2.2. - Mise à jour de l' e.sybox par e.sylink

La mise à jour d'un e.sybox peut être effectuée également à partir de l'e.sylink. Pour la procédure, se référer au manuel e.sylink.

12 - RÉOLUTION DES PROBLÈMES



Avant de commencer la recherche des pannes, couper l'alimentation électrique de la pompe (extraire la fiche de la prise).

Résolution des problèmes types

Anomalie	LED	Causes probable	Remèdes
La pompe ne démarre pas.	Rouge : éteint Blanc : éteint Bleu : éteint	Aucune alimentation électrique.	Vérifier la présence de tension dans la prise et réintroduire la fiche

La pompe ne démarre pas.	Rouge : allumé Blanc : allumé Bleu : éteint	Arbre bloqué.	Se reporter au paragraphe 10.4 (entretien arbre moteur).
La pompe ne démarre pas.	Rouge : éteint Blanc : allumé Bleu : éteint	Utilisateur à un niveau supérieur par rapport à celui qui correspond à la pression de redémarrage du système (parag. 3.2).	Augmenter la valeur de la pression de redémarrage du système en augmentant SP ou en diminuant RP.
La pompe ne s'arrête pas.	Rouge : éteint Blanc : allumé Bleu : éteint	<ol style="list-style-type: none"> Fuite de l'installation. Rotor ou partie hydraulique obstruée. Pénétration d'air dans le conduit d'aspiration. Capteur de flux défectueux 	Vérifier l'installation, localiser la fuite et l'éliminer. Démonter le système et éliminer les occlusions (service d'assistance). Examiner le conduit d'aspiration, identifier la cause de la pénétration d'air et l'éliminer. Contacter le centre d'assistance..
Distribution insuffisante	Rouge : éteint Blanc : allumé Bleu : éteint	<ol style="list-style-type: none"> Profondeur d'aspiration excessive. Conduit d'aspiration obstrué ou de diamètre insuffisant. Rotor ou partie hydraulique obstruée. 	<ol style="list-style-type: none"> Lorsque la profondeur d'aspiration augmente, les prestations hydrauliques du produit diminuent (parag. Description de l'électropompe). Vérifier si la profondeur d'aspiration peut être réduite. Utiliser un tuyau d'aspiration de plus grand diamètre (mais jamais inférieur à 1"). Examiner le conduit d'aspiration, identifier la cause de la partialisation (obstruction, courbe sèche, tronçon en contre-pente, etc.) Démonter le système et éliminer les occlusions (service d'assistance).

La pompe démarre sans qu'un utilisateur ne le demande	Rouge : éteint Blanc : allumé Bleu : éteint	1. Fuite de l'installation. 2. Clapet de non-retour défectueux.	1. Vérifier l'installation, localiser la fuite et l'éliminer. 2. Effectuer les opérations d'entretien du clapet de non-retour comme décrit au paragraphe 10.3.
La pression de l'eau n'est pas immédiate lorsque l'utilisateur est ouvert	Rouge : éteint Blanc : allumé Bleu : éteint	Vase d'expansion déchargé (pression d'air insuffisante) ou rupture de la membrane.	Vérifier la pression de l'air à travers la vanne du logement technique. Si de l'eau s'écoule durant le contrôle, le vase est cassé : contacter le service d'assistance. Dans le cas contraire, rétablir la pression de l'air selon la formule (parag. 1.2).
Au moment de l'ouverture, le débit arrive à zéro avant que la pompe ne démarre.	Rouge : éteint Blanc : allumé Bleu : éteint	Pression de l'air dans le vase d'expansion supérieure à celle du démarrage du système.	Étalonner la pression du vase d'expansion ou configurer les paramètres SP et/ou RP de manière à correspondre à la formule (parag. 1.2).
L'écran affiche BL	Rosso: acceso Bianco: acceso Blu: spento	1. Manque d'eau. 2. Pompe non amorcée. 3. Le point de paramétrage ne peut pas être atteint avec la valeur de RM paramétrée.	1-2. Amorcer la pompe et vérifier que le conduit ne contient pas d'air. Vérifier que l'aspiration ou les filtres éventuels ne sont pas obstrués.. 3. Régler une valeur de RM qui permette d'atteindre le point de paramétrage
L'écran affiche BP1	Rouge : allumé Blanc : allumé Bleu : éteint	1. Capteur de pression défectueux.	1. Contacter le centre d'assistance.

L'écran affiche OC	Rouge : allumé Blanc : allumé Bleu : éteint	1. Absorption excessive. 2. Pompe bloquée.	1. Fluide trop dense. Ne pas utiliser la pompe avec des fluides autres que de l'eau. 2. Contacter le centre d'assistance.
L'écran affiche PB	Rouge : allumé Blanc : allumé Bleu : éteint	1. Tension d'alimentation faible. 2. Chute de tension excessive sur la ligne.	1. Vérifier la présence de la bonne tension de ligne. 2. Vérifier la section des câbles d'alimentation.
L'écran affiche : Appuyer + pour propager cette config	Rouge : éteint Blanc : allumé Bleu : éteint	Les paramètres sensibles d'un ou plusieurs dispositifs ne sont pas alignés.	Appuyer sur la touche + du dispositif dont l'on sait que la configuration des paramètres est la plus récente et correcte.

13 - MISE AU REBUT

Ce produit ou certaines parties de celui-ci doivent être mis au rebut dans le respect de l'environnement et conformément aux normes environnementales locales. Employer les systèmes locaux, publics ou privés, de collecte des déchets.

14 - GARANTIE

Toute utilisation de matériel défectueux ou tout défaut de fabrication de l'appareil sera éliminé durant la période de garantie prévue par la loi en vigueur dans le pays dans lequel le produit a été acheté, soit par réparation, soit par remplacement.

La garantie couvre tous les défauts substantiels attribuables à des vices de fabrication ou de matériel employé si le produit est utilisé correctement et conformément aux instructions.

La garantie est annulée dans les cas suivants :

- tentatives de réparation effectuées sur l'appareil,
- modifications techniques de l'appareil,
- utilisation de pièces de rechange non originales,
- manipulation,
- utilisation non appropriée, par ex. emploi industriel.

Sont exclues de la garantie:

- les pièces à usure rapide.

En cas de demande d'assistance sous garantie, s'adresser à un centre d'assistance technique autorisé et présenter la preuve d'achat du produit.

INHALT

Legende	170	6.2 Zugang mit Name über Fenstermenu	190
Hinweise	170	6.3 Aufbau der Menüseiten	191
Haftung	171	6.4 Blockierung Parametereinstellung über Passwort	192
1. Allgemeines	171	6.5 Motorfreischaltung/-ausschaltung	192
1.1 Beschreibung des integrierten Inverters	172	7. Bedeutung der einzelnen Parameter	192
1.2 Integriertes Ausdehnungsgefäß	173	7.1 Benutzermenu	192
1.3 Integrierte Elektropumpe	173	7.1.1 Status	192
1.4 Technische Eigenschaften	174	7.1.2 RS: Anzeige der Rotationsgeschwindigkeit	192
2. Installation	175	7.1.3 VP: Druckanzeige	192
2.1 Vertikalkonfiguration	175	7.1.4 VF: Durchflussanzeige	192
2.1.1 Hydraulikanschlüsse	176	7.1.5 PO: Anzeige der aufgenommenen Leistung	193
2.1.2 Füllvorgänge - obenbündige und untenbündige Installation	177	7.1.6 C1: Anzeige des Phasenstroms	193
2.2 Horizontalkonfiguration	177	7.1.7 Betriebsstunden und Anzahl der Starts	193
2.2.1 Hydraulikanschlüsse	178	7.1.8 PI: Histogramme de la puissance	193
2.2.2 Ausrichtung des Schnittstellenpaneels	178	7.1.9 Mehrfachpumpensystem	193
2.2.3 Füllvorgänge - obenbündige und untenbündige Installation	179	7.1.10 Abgegebener Fluss	193
3. Inbetriebsetzung	179	7.1.11 VE: Versionsanzeige	193
3.1 Elektrische Anschlüsse	179	7.1.12 FF: Anzeige Fault & Warning (Historie)	193
3.2 Konfiguration des integrierten Inverters	180	7.2 Monitormenu	194
3.3. Ansaugen der Pumpe	180	7.2.1 CT: Bildschirmkontrast	194
4. Schutzvorrichtungen	181	7.2.2 BK: Bildschirmhelligkeit	194
4.1 Beschreibung der Blockierungen	182	7.2.3 TK: Einschaltzeit Backlight	194
4.1.1 „BL“ Anti Dry-Run (Schutz gegen Trockenlauf)	182	7.2.4 LA: Sprache	194
4.1.2 Anti-Cycling (Schutz gegen kontinuierliche Zyklen ohne Benutzernachfrage)	182	7.2.5 TE: Anzeige der Ableitertemperatur	194
4.1.3 Anti-Freeze (Schutz gegen Gefrieren des Wassers im System)	182	7.3 Sollwert-Menu	194
4.1.4 „BP1“ Blockierung bei Schaden am internen Drucksensor	182	7.3.1 SP: Einstellung des Sollwertdrucks	194
4.1.5 „PB“ Blockierung bei Versorgungsspannung außerhalb der Spezifikation	182	7.3.2 Einstellung des Hilfsdrucks	194
4.1.6 „SC“ Blockierung bei Kurzschluss zwischen den Motorphasen	182	7.3.2.1 P1: Einstellung Hilfssollwert 1	195
4.2 Manuelles Rücksetzen der Fehlerzustände	183	7.3.2.2 P2: Einstellung Hilfssollwert 2	195
4.3 Automatisches Rücksetzen der Fehlerzustände	183	7.3.2.3 P3: Einstellung Hilfssollwert 3	195
5. Elektronische Steuerung Inverter und Benutzerschnittstelle	183	7.3.2.4 P4: Einstellung Hilfssollwert 4	195
5.1 Betrieb mit Steuereinheit	183	7.4 Handbuchmenu	195
5.1.1 Von der Steuereinheit abrufbare Funktionalitäten	184	7.4.1 Status	196
5.1.2 Elektrische Anschlüsse Benutzerein- und -ausgänge	184	7.4.2 RI: Einstellung Geschwindigkeit	196
5.1.3 Betrieb im Sicherheitsmodus	184	7.4.3 VP: Druckanzeige	196
5.1.4 Einstellung der Funktionalitäten an der Steuereinheit	185	7.4.4 VF: Durchflussanzeige	196
5.1.5 Zuordnung und Rücknahme der Zuordnung e.sybox zur Steuereinheit	185	7.4.5 PO: Anzeige der gelieferten Leistung	196
6. Tastatur und Bildschirm	186	7.4.6 C1: Anzeige des Phasenstroms	196
6.1 Direktzugang mit Tastenkombination	187	7.4.7 RS: Anzeige der Rotationsgeschwindigkeit	196
		7.4.8 TE: Anzeige der Ableitertemperatur	196
		7.5 Installateurmenu	196
		7.5.1 RP: Einstellung der Druckminderung für den Neustart	196
		7.5.2 OD: Anlagentyp	196

7.5.3 AD: Adressenkonfiguration	197	9.4.2 Realisierung einer Mehrfachpumpenanlage	211
7.5.4 MS: Maßsystem	197	9.4.3 Wireless-Kommunikation	211
7.5.5 AS: Assoziation der Vorrichtungen	197	9.4.4 Anschluss und Einstellung der Eingänge	211
7.5.6 PR: Ferngesteuerter	198	9.4.5 Bezugsparameter der Mehrfachpumpen	212
7.6 Menu Technischer Kundendienst	199	9.4.6 Erststart Mehrfachpumpensystem	213
7.6.1 TB: Blockierzeit Wassermangel	199	9.4.7 Regulierung Mehrfachpumpe	213
7.6.2 T1: Verzögerung Niederdruck (Funktion kiwa)	199	9.4.8 Zuweisung der Startreihenfolge	213
7.6.3 T2: Ausschaltverzögerung	199	9.4.9 Max. Wechselzeit	213
7.6.4 GP: Proportionaler Gewinnkoeffizient	199	9.4.10 Erreichen der maximalen Stillstandszeit	213
7.6.5 GI: Integraler Gewinnkoeffizient	199	9.4.11 Reserven und Anzahl der Vorrichtungen, die am Pumpvorgang beteiligt sind	214
7.6.6 RM: Maximale Geschwindigkeit	199	9.4.12 Wireless-Steuerung	214
7.6.7 Einstellung der Anzahl der Vorrichtungen und Reserven	199		
7.6.8 NA: Aktive Vorrichtungen	199	10. Wartung	215
7.6.9 NC: Gleichzeitige Vorrichtungen	200	10.1 Werkzeugzubehör	215
7.6.10 IC: Konfiguration der Reserve	200	10.2 Entleeren des Geräts	216
7.6.10.1 Konfigurationsbeispiele für Mehrfachpumpenanlagen	200	10.3 Rückschlagventil	217
7.6.11 ET: Max. Wechselzeit	201	10.4 Motorwelle	218
7.6.12 AY: Anti Cycling	201	10.5 Ausdehnungsgefäß	218
7.6.13 AE: Freischaltung Antiblockierungsfunktion	201		
7.6.14 AF: Freischaltung Antigeefrierfunktion	201	11. Update der e.Sybox-firmware	218
7.6.15 Setup der Digitaleingänge IN1, IN2, IN3, IN4	201	11.1 Allgemeines	218
7.6.15.1 Sperrung der Funktionen im Zusammenhang mit dem Eingang	202	11.2 Firmware-Update	218
7.6.15.2 Einstellung Funktion externer Schwimmer	203	11.2.1 Update mittels e.sybox	219
7.6.15.3 Einstellung Eingangsfunktion Hilfssollwert	203	11.2.1.1 Manuelles Update	219
7.6.15.4 Einstellung Systemabschaltung und Fehlerrücksetzung	204	11.2.1.2 Automatische Aktualisierung	219
7.6.15.5 Einstellung der Niederdruckfeststellung (KIWA)	205	11.2.1.3 Halbautomatisches Update	220
7.6.16 Setup der Ausgänge OUT1, OUT2	205	11.2.2 Aktualisierung der e.sybox mittels e.sylink	220
7.6.17 O1: Einstellung Ausgangsfunktion 1	206		
7.6.18 O2: Einstellung Ausgangsfunktion 2	206	12. Problemlösung	220
7.6.19 FW: Aktualisierung der Firmware	206		
7.6.20 RF: Nullsetzen von Fehlern und Warnungen	206	13. Entsorgung	222
7.6.21 PW: Passwort ändern	206		
7.6.21.1 Passwort Mehrfachpumpensysteme	207	14. Garantie	222
8. Reset und Werkseinstellungen	207		
8.1 Generelles System-Reset	207		
8.2 Werkseinstellungen	208		
8.3 Wiederherstellung der Werkseinstellungen	208		
9. Sonderinstallationen	209		
9.1 Verzögerung des Selbstansaugers	209		
9.2 Wandinstallation	210		
9.3 Installation mit Schnellanschluss	210		
9.4 Mehrfachgruppen	211		
9.4.1 Einführung in die Mehrfachpumpensysteme	211		



LEGENDE

Folgende Symbole wurden im Dokument verwendet:



Allgemeine Gefahrensituation. Die nicht erfolgte Einhaltung der nach dem Symbol angeführten Vorschriften kann Schäden an Personen und Dingen verursachen.



Stromschlaggefahr. Die nicht erfolgte Einhaltung der nach dem Symbol angeführten Vorschriften kann große Gefahren für die Unversehrtheit von Personen bewirken.



Anmerkungen

HINWEISE

Dieses Handbuch bezieht sich auf die Produkte e.sybox und e.sybox 30/50. In der folgenden Abhandlung wird der Begriff e.sybox verwendet, wenn die Merkmale beiden Modellen gemein sind. Haben sie hingegen unterschiedliche Merkmale, werden die Modelle mit ihren Abweichungen beschrieben.



Allgemeine Gefahrensituation Die nicht erfolgte Einhaltung der nach dem Symbol angeführten Vorschriften kann Schäden an Personen und Dingen verursachen.

Vor Installationsbeginn aufmerksam diese Dokumentation durchlesen.

Installation und Betrieb müssen mit den Sicherheitsvorschriften des Installationslandes des Produktes übereinstimmen.

Der gesamte Vorgang muss fachgerecht ausgeführt werden.

Neben der Gefahr für die Unversehrtheit der Personen und der Verursachung von Schäden an den Geräten, bewirkt die fehlende Einhaltung der Sicherheitsvorschriften den Verfall jeglichen Rechtes auf einen Garantieeingriff.



Fachpersonal

Es ist empfehlenswert, dass die Installation durch kompetentes und qualifiziertes Personal erfolgt, das über die technischen Anforderungen verfügt, die in den speziellen Vorschriften für diesen

Bereich vorgesehen sind.

Qualifiziertes Personal sind die Personen, die aufgrund ihrer Ausbildung, Erfahrung und Schulung sowie aufgrund der Kenntnis der entsprechenden Normen, Vorschriften und Maßnahmen zur Unfallverhütung und zu den Betriebsbedingungen vom Sicherheitsverantwortlichen der Anlage autorisiert wurden, jegliche erforderliche Aktivität auszuführen und dabei in der Lage sind, Gefahren zu erkennen und zu vermeiden.

(Definition für technisches Personal IEC 364)



Das Gerät ist nicht für den Gebrauch durch Personen (einschließlich Kinder) mit verringerten physischen oder mentalen Fähigkeiten oder fehlender Erfahrung oder Kenntnissen bestimmt, es sei denn, dass diese durch die Vermittlung einer für ihre Sicherheit verantwortlichen Person eingewiesen oder beaufsichtigt werden oder Anweisungen erhalten. Kinder müssen beaufsichtigt werden, damit sichergestellt ist, dass sie nicht mit dem Gerät spielen.

Sicherheit



Der Gebrauch ist nur dann erlaubt, wenn die elektrische Anlage durch Sicherheitsvorschriften gemäß den im Installationsland des Produktes geltenden Verordnungen gekennzeichnet ist (für Italien CEI 64/2).

Gepumpte Flüssigkeiten



Die Maschine wurde für das Pumpen von Wasser, das frei von explosiven Stoffen und festen Partikeln oder Fasern ist, mit einer Dichte von 1000 Kg/m³ und einer kinematischen Viskosität von 1mm²/s und für chemisch nicht aggressive Flüssigkeiten entwickelt und konstruiert.



Das Stromkabel darf niemals für den Transport oder die Beförderung der Pumpe verwendet werden.



Kabel niemals von der Steckdose durch Ziehen am Kabel trennen.



Falls das Stromkabel beschädigt ist, muss es vom Hersteller oder von seinem autorisierten technischen Kundendienst ersetzt werden, damit jeder Gefahr vorgebeugt werden kann.

Die fehlende Beachtung der Hinweise kann Gefahrensituationen für Personen oder Dinge verursachen und zur Unwirksamkeit der Produktgarantie führen.

HAFTUNG



Der Hersteller haftet nicht für die perfekte Funktionsfähigkeit der Elektropumpen oder für eventuelle Schäden die durch ihren Betrieb entstehen, falls diese manipuliert, modifiziert und/oder außerhalb des empfohlenen Arbeitsbereiches betrieben werden oder im Gegensatz zu anderen Vorschriften dieses Handbuchs stehen.

Er lehnt weiterhin jede Verantwortung ab für eventuelle Ungeäuigkeiten, die in diesem Bedienungshandbuch enthalten sind, falls diese auf Druck- oder Übertragungsfehler zurückgehen. Er behält sich das Recht vor, unter Aufrechterhaltung der grundlegenden Eigenschaften, die Änderungen an den Produkten vorzunehmen, die er für erforderlich oder nützlich hält.

1- ALLGEMEINES

Bei dem Produkt handelt es sich um ein integriertes System bestehend aus einer mehrstufigen, selbstansaugenden Zentrifugal-Elektropumpe, einer diese steuernden elektronischen Schaltung und einem Ausdehnungsgefäß.

Anwendung

Wasserversorgungsanlagen und Druckausgleich für den häuslichen oder industriellen Gebrauch. Der äußere Aspekt des Produktes ist der eines Quaders mit 6 Seiten, wie in Abb.1 ersichtlich.



Abbildung 1

SEITE A: Zugangsklappe zum Technikfach. Die Klappe kann entnommen werden, indem 2 Finger in die Gummieingriffe gesteckt werden und die Klappe drückend um die Scharniere auf der Gegenseite der Eingriffe gedreht wird (siehe Abb.2). Um die Klappe wieder in ihre Ausgangsposition zurückzubringen, die Scharniere in ihre Aufnahmestellen bringen und die Klappe bis zum Einrasten schließen.

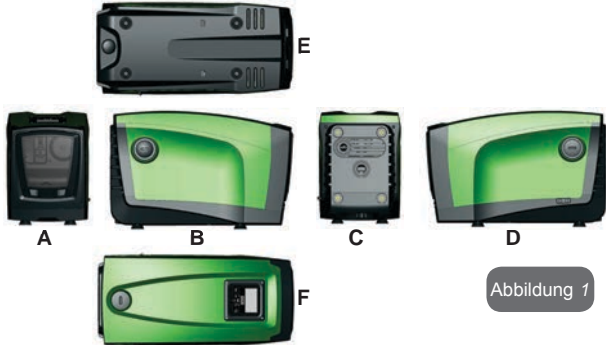

Abbildung 2

Über das Technikfach sind folgende Zugriffe möglich (siehe Abb.3):



Abbildung 3

SEITE B: Ein abnehmbarer Schraubdeckel ermöglicht den Zugriff auf das Rückschlagventil (siehe Abschn. 10.3) Nur im Wartungsfall durch Fachpersonal entfernen.

SEITE C: Im Fall der Vertikalinstallation stellen die 4 Kupfergewinde die Aufnahmestelle für die Stellfüße dar. Die beiden 1-Zoll-Schraubdeckel können je nach der vorgesehenen Installationskonfiguration für den Anschluss an die Anlage entfernt werden. In diesem Fall an den Anschluss mit der Bezeichnung „IN“ die Anlage für die Wasserentnahme (Brunnen, Zisterne...) und am Anschluss mit der Bezeichnung „OUT“ die Vorlaufleitung anschließen. Es ist ebenfalls ein Luftgitter vorhanden.

SEITE D: Durch Entnahme des 1-Zoll-Deckels ist der Zugang zu einem zweiten Vorlaufanschluss möglich, der gleichzeitig oder alternativ zum mit „OUT“ bezeichneten auf der Seite C verwendet werden kann. Das Stromkabel dient dem Anschluss an das Stromnetz.

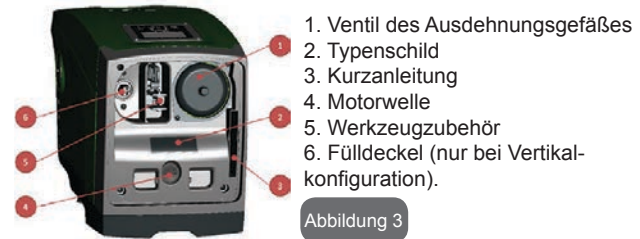
SEITE E: Im Fall der Horizontalinstallation stellen die 4 Kupfergewinde die Aufnahmestelle für die Stellfüße dar. Die Hauptfunktion des 1-Zoll-Deckels besteht in der Leerung des Systems. Es sind ebenfalls zwei Luftgitter vorhanden.

SEITE F: Wie auf dem zu entfernenden Etikett angegeben, hat der 1-Zoll-Deckel eine doppelte Funktion: Im Fall der Horizontalinstallation fungiert die durch den Deckel verschlossene Ablassöffnung als Füllöffnung des Systems (siehe nachfolgend „Füllvorgang, Abschn. 2.2.3); im Fall der Vertikalinstallation kann die gleiche Ablassöffnung die Funktion des Eingangswasseranschlusses ausüben (genau wie der mit „IN“ auf der Seite C als Alternative angeführte). Das Benutzerschnittstellenpaneel setzt sich aus einem Bildschirm und einer Tastatur zusammen und dient der Anlageneinstellung, der Statusabfrage und Mitteilung eventueller Alarmzustände.

Das Gerät kann mit 2 verschiedenen Konfigurationen installiert werden: horizontal (Abb.4) oder vertikal (Abb.5).



Abbildung 4



Abbildung 5

1.1 Beschreibung des integrierten Inverters

Die im Gerät integrierte elektronische Steuerung erfolgt durch einen Inverter über Durchfluss-, Druck- und Temperatursensoren, die ebenfalls in das Gerät integriert sind.

Über diese Sensoren schaltet sich die Anlage je nach Bedarf des Verbraucheranschlusses automatisch ein und aus und ist in der Lage, Betriebsstörungen festzustellen, zu vermeiden und anzuzeigen.

Die Steuerung über den Inverter garantiert verschiedene Funktionen, die wichtigsten sind dabei für die Pumpenanlagen die Aufrechterhaltung eines konstanten Druckwertes in der Versorgungsleitung und Energieeinsparung.

- Der Inverter ist in der Lage, den Druck eines Wasserkreislaufes durch Veränderung der Rotationsgeschwindigkeit der Elektropumpe konstant zu halten. Bei Betrieb ohne Inverter gelingt es der Elektropumpe nicht zu modulieren und bei Zunahme der verlangten Durchflussmenge verringert sich der Druck zwingenderweise oder umgekehrt; auf diese Weise liegt zu hoher Druck bei geringen Durchflussmengen vor oder zu geringer Druck bei Erhöhung der Nachfrage der Durchflussmenge.
- Durch Veränderung der Rotationsgeschwindigkeit je nach dem augenblicklichen Bedarf des Verbrauchers, begrenzt der Inverter die für die Elektropumpe zulässige Leistung für die Gewährleistung der Bedarfsnachfrage auf das erforderliche Minimum. Der Betrieb ohne Inverter hingegen sieht den stetigen Betrieb der Elektropumpe und nur bei maximaler Leistung vor.

Das Gerät wurde vom Hersteller so konfiguriert, dass die meisten Installationsbedingungen erfüllt werden können, d.h.:

Funktionsweise bei Konstantdruck

Sollwert (gewünschter Wert des Konstantdrucks): SP = 3.0 bar

Senkung des Drucks für den Neustart: RP = 0.3 bar

Anti-Cycling-Funktion: Ausgeschaltet

Diese und andere Parameter können auf jeden Fall auf die Anlage abgestimmt eingestellt werden. In den Abschnitten 5-6-7 sind alle einstellbaren Größen erläutert: Druck, Schutzvorrichtungseingriff, Rotationsgeschwindigkeit usw.

Es sind weitere vielseitige Betriebsmodalitäten und Zusatzoptionen vorhanden. Über die verschiedenen möglichen Einstellungen und die verfügbaren konfigurationsfähigen Eingangs- und Ausgangskanäle kann die Funktionsweise des Inverters den Anforderungen der verschiedenen Anlagen gemäß angepasst werden. Siehe Abschnitte 5-6-7.

1.2 Integriertes Ausdehnungsgefäß

Das Gerät verfügt über ein integriertes Ausdehnungsgefäß mit einem Gesamtfassungsvermögen von 2 Litern. Die Hauptfunktionen des Ausdehnungsgefäßes sind:

- die Elastizität der Anlage aufrechtzuerhalten, damit diese vor Prellstößen geschützt ist;
- eine Wasserreserve zu gewährleisten, die im Fall kleiner Leckagen den Anlagendruck so lange wie möglich aufrecht erhält und unnütze Neustarts des Geräts verzögert, die ansonsten kontinuierlich wären;
- bei Öffnen des Verbraucheranschlusses sicherzustellen, dass der Wasserdruck für die Sekundendauer, die das Gerät zur Einschaltung und für das Erreichen der korrekten Rotationsgeschwindigkeit benötigt, gewährleistet ist.

Es ist nicht die Aufgabe des Ausdehnungsgefäßes eine derartige Wasserreserve sicherzustellen, aufgrund welcher sich die Systemeingriffe verringern (vom Verbraucheranschluss verlangt, nicht aufgrund einer Leckage in der Anlage). Die Anlage kann mit einem Ausdehnungsgefäß mit der gewünschten Kapazität versehen werden, das an einer Stelle auf der Vorlaufleitung (nicht an der Absaugung) angeschlossen wird. Im Fall der Horizontalinstallation kann ein Anschluss an der nicht verwendeten Vorlaufablassöffnung erfolgen. Bei der Wahl des Behälters beachten, dass die freigesetzte Wassermenge auch von den Parametern SP und RP abhängig ist, die auf dem Gerät eingestellt werden können (Abschn. 6-7).

Das Ausdehnungsgefäß wurde mit Luft über das Ventil vorversorgt, auf das über das Technikfach zugegriffen werden kann (Abb.3, Punkt 1). Der Vorladewert, mit dem das Ausdehnungsgefäß vom Hersteller geliefert wird, stimmt mit den als Default eingestellten Parametern SP und RP überein und entspricht auf jeden Fall folgendem Verhältnis:

Pair = SP – RP – 0.7 bar Wobei:
 - Pair = Wert des Luftdrucks in bar
 - SP = Sollwert (7.3) in bar
 - RP = Senkung des Drucks für den Neustart (7.5.1) in bar

Folglich vom Hersteller: Pair = 3 - 0.3 - 0.7 = 2.0 bar

Die Einstellung anderer Werte bei den Parametern SP und/oder RP erfolgt durch Einwirken auf das Ventil des Ausdehnungsgefäßes durch Luftabfluss oder -zulauf bis zum Erreichen des oben genannten Verhältnisses (z.B. SP=2.0bar; RP=0.3bar; Luft vom Ausdehnungsgefäß ablassen, bis zum Erreichen eines Druckwertes von 1.0 bar am Ventil).



Wird das eingestellte oben genannte Verhältnis nicht eingehalten, kann dies Betriebsstörungen im Gerät oder den verfrühten Bruch der Membran im Ausdehnungsgefäß bewirken.



• Aufgrund der Kapazität des Ausdehnungsgefäßes von lediglich 2 Litern muss ein eventueller Vorgang zur Kontrolle des Luftdrucks durch schnelles Zwischenschalten des Manometers erfolgen: Bei kleinen Mengen kann der Verlust einer auch nur geringen Luftmenge einen gewissen Druckabfall bewirken. Die Qualität des Ausdehnungsgefäßes gewährleistet die Aufrechterhaltung des eingestellten Luftdruckwertes; die Kontrolle nur bei Eichung vornehmen oder falls Funktionsstörungen festgestellt sind.



Eventuelle Kontroll- und/oder Rücksetzungsvorgänge des Luftdrucks müssen bei nicht unter Druck stehender Vorlaufleitung erfolgen: Die Pumpe vom Stromnetz trennen und den der Pumpe am nächsten liegenden Anschluss öffnen und so lange offen lassen, bis kein Wasser mehr herausläuft.



Der besondere Aufbau des Ausdehnungsgefäßes gewährleistet langanhaltende Qualität und Lebensdauer, besonders im Fall der Membran, die normalerweise die Komponente ist, die besonderem Verschleiß unterliegt. Dennoch muss im Fall der Beschädigung das gesamte Ausdehnungsgefäß ausschließlich durch autorisiertes Personal ausgewechselt werden.

1.3 Integrierte Elektropumpe

Das System beinhaltet eine mehrstufige elektrische Kreiselpumpe, die von einem wassergekühlten Drehstrommotor angetrieben wird. Die Kühlung des Motors mit Wasser anstatt mit Luft gewährleistet eine geringere Geräuschkentwicklung in der Anlage und die Möglichkeit, diesen auch in nicht belüfteten Standorten aufzustellen. Die graphische Darstellung der Abb.6 zeigt die Kurven der hydraulischen Leistungen für e.sybox (hellblaue Kurve) und e.sybox 30/50 (grüne Kurve). Der Inverter moduliert automatisch

die Drehgeschwindigkeit der Elektropumpe, so dass diese ihren Arbeitspunkt je nach Bedarf an eine beliebige Stelle des Bereichs unterhalb der eigenen Kurve verschieben kann, damit der eingestellte Wert des konstanten Drucks erhalten bleibt (SP). Die rote Kurve zeigt das Verhalten von e.sybox bei auf 3.0 bar eingestelltem Setpoint.



Abbildung 6

Daraus ergibt sich, dass das System bei $SP = 3.0$ bar den Verbrauchern, die Fördermengen zwischen 0 und 85 Liter/Minute für e.sybox und zwischen 0 und 50 für e.sybox 30/50 erfordern, einen konstanten Druck sichern kann. Bei größeren Durchflussmengen arbeitet das Gerät gemäß der charakteristischen Kurve der Elektropumpe bei maximaler Rotationsgeschwindigkeit. Für Fördermengen unter den oben erwähnten Grenzwerten stellt das System nicht nur den konstanten Druck sicher, sondern verringert auch die Leistungsaufnahme und folglich den Energieverbrauch.



Die oben aufgeführten Leistungen beziehen sich auf Messungen bei Raumtemperatur und eine Wassertemperatur von ca. 20°C während der ersten 10 Minuten des Motorbetriebs mit einem Wasserstand von maximal 1 Meter Tiefe bei der Ansaugung.

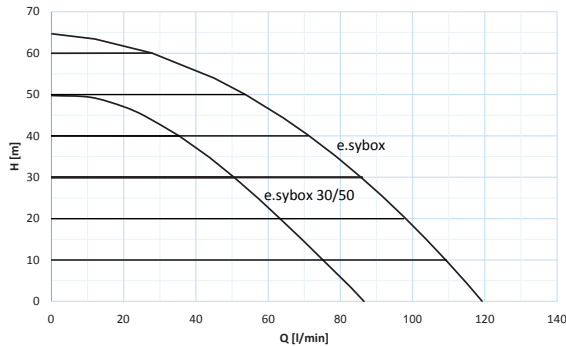

Eine Zunahme der Ansaugtiefe bewirkt eine Verringerung der Leistungen der Elektropumpe.

1.4 Technische Eigenschaften

		e.sybox	e.sybox 30/50
STROM VERSORGUNG	Spannung	1 x 220/240 ~ VAC	
	Frequenz	50/60 Hz	
	Höchststrom	10 A	6,8 A
	Höchstleistung	1550 W	900 W
KONSTRUKTI- ONSDATEN	Maße	565x265x352 mm ohne Stützfüße	
	Leergewicht (einschließlich Verpackung)	24,8 kg	22,5 kg
	Schutzklasse	IP x4	
	Motorisierungs-kategorie	F	
HYDRAULIKLEIS- TUNGEN	maximaler Raumbedarf	65 m	50 m
	Maximale Durchflussmenge	120 l/min	85 l/min
	Ansaugen der Pumpe	<5min à 8m	<5min a 7m
	Maximaler Betriebsdruck	8 bar	
BETRIEBSBEDIN- GUNGEN	Max. Flüssigkeitstemperatur	40 °C	
	Max. Raumtemperatur	50 °C	
	Lagerraumtemperatur	-10÷60 °C	

FUNKTIONALITÄT UND SCHUTZ- VORRICHTUN- GEN	Konstantdruck
	Wireless-Kommunikation
	Schutz gegen Trockenlauf
	Antifreeze-Schutz
	Anticycling-Schutz
	Amperometrischer Schutz zum Motor
	Schutz vor Spannungen durch anormale Speisung
	Schutz vor Übertemperatur

2- INSTALLATION



Das Gerät wurde für den Gebrauch in „geschlossenen Räumlichkeiten“ entwickelt: Es sind keine Installationen des Geräts im Freien und/oder unter der direkten Einwirkung von Witterungseinflüssen vorgesehen.



Das Gerät wurde für den Betrieb in Umgebungen mit Temperaturen zwischen 0°C und 50°C entwickelt (ausgenommen die Gewährleistung der Stromversorgung: siehe Abschn.7.6.14 „Anti-Freeze-Funktion“).



Das Gerät wurde für die Aufbereitung von Trinkwasser entwickelt.



Das Gerät kann nicht für das Pumpen von Salzwasser, Gülle sowie brennbaren, ätzenden oder explosiven Flüssigkeiten (z.B. Petroleum, Benzin, Lösungsmittel), Fetten, Ölen oder Lebensmitteln eingesetzt werden.



Das System kann Wasser ansaugen, dessen Pegel nicht tiefer ist als 8 m für e.sybox und 7 m für e.sybox 30/50. (Höhe zwischen dem Wasserstand und der Pumpenabsaugöffnung).



Keine Rohre an den 1" ¼ Stutzen anschließen, der das Rückschlagventil enthält, siehe Abb. 27



Bei Einsatz des Systems für die häusliche Wasserversorgung

müssen die örtlichen Vorschriften der verantwortlichen Einrichtungen für die Verwaltung der Wasserversorgungsquellen beachtet werden.



Bei Bestimmung des Installationsstandortes ist Folgendes sicherzustellen:

- Die auf dem Typenschild aufgeführte Spannung und Frequenz der Pumpe entsprechen den Daten des Stromversorgungsnetzes.
- Der elektrische Anschluss muss an einem trockenen Ort und vor eventuellen Überschwemmungen geschützt erfolgen.
- Die elektrische Anlage muss über einen differenzialschalter von $I_{\Delta n} \leq 30 \text{ mA}$ und über eine effiziente Erdung verfügen.

Falls das Vorhandensein von Fremdkörpern im zu pumpenden Wasser nicht ausgeschlossen werden kann, muss die Installation eines Filters im Geräteeingang vorgesehen werden, der für das Zurückhalten der Unreinheiten geeignet ist.



Die Installation eines Absaugfilters bewirkt eine Verringerung der hydraulischen Leistungen des Gerätes proportional zum durch den Filter selbst verursachten Füllverlust (normalerweise nimmt der Leistungsabfall mit steigender Filterungsleistung zu).

Die anzuwendende Konfigurationsart bestimmen (vertikal oder horizontal) und dabei die Anschlüsse zur Anlage, die Position des Bedienpaneels und den verfügbaren Platz wie nachfolgend angegeben berücksichtigen. Andere Installationskonfigurationen sind unter Anwendung von zusätzlichen DAB-Schnittstellen möglich: siehe entsprechender Abschnitt (Abschn. 9.2, 9.3).

2.1 - VERTIKALKONFIGURATION

Vom unteren Verpackungsteil die 4 Stützfüße entnehmen und mit den entsprechenden Messingaufnahmeplatten auf Seite C verschrauben. Das Gerät aufstellen und dabei den in Abb.7 dargestellten Platzbedarf berücksichtigen.



Abbildung 7

- Der Abstand von mindestens 10 mm zwischen der Seite E des Gerätes und einer eventuellen Wand ist notwendig um die Belüftung zwischen den Gittern zu garantieren.
- Der Abstand von mindestens 270 mm zwischen der Seite B des Gerätes und einer Begrenzung ist empfehlenswert, damit eventuelle Wartungseingriffe am Rückschlagventil ohne Trennung des Gerätes von der Anlage möglich sind.
- Der Abstand von mindestens 200 mm zwischen der Seite A des Gerätes und einer Begrenzung ist empfehlenswert, damit die Klappe entfernt werden kann und der Zugang zum Technikfach möglich ist.

Für die Gewährleistung der Stabilität des Gerätes im Fall einer nicht ebenen Oberfläche den Fuß abmontieren, der nicht aufliegt, und die Höhe bis zum Kontakt mit der Fläche regulieren. Das Gerät muss in der Tat sicher und stabil positioniert werden und dabei die vertikale Position der Achse garantieren: Das Gerät nicht geneigt positionieren

2.1.1 Hydraulikanschlüsse

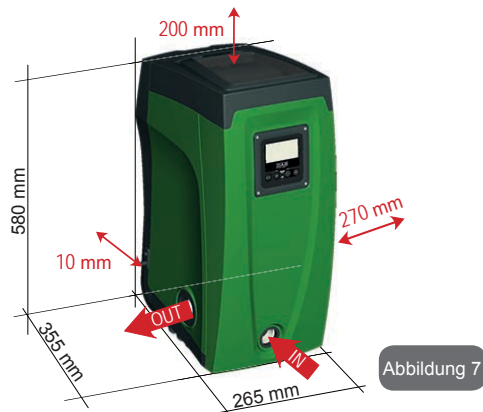
Den Eingangsanschluss zum Gerät durch die Ablassöffnung an der in Abb.7 mit „IN“ gekennzeichneten Seite F herstellen (Ansaugverbindung). Folglich den entsprechenden Hilfsdeckel mit Hilfe des Werkzeugzubehörs oder eines Schraubenschlüssels entfernen.

Den Ausgangsanschluss zum Gerät durch die Ablassöffnung an der in Abb.8 mit „OUT“ gekennzeichneten Seite F herstellen (Vorlaufverbindung). Folglich den entsprechenden Hilfsdeckel mit Hilfe des Werkzeugzubehörs oder eines Schraubenschlüssels entfernen.

Alle Hydraulikanschlüsse des Gerätes für die Verbindung mit der Anlage sind 1 Zoll-Aufsteckgewindeanschlüsse GAS aus Messing.



Soll das Produkt über Verbindungsstücke an das Gerät angeschlossen werden, die einen Umfang aufweisen, der über den normalen Platzbedarf des 1-Zoll-Schlauches hinausgeht (zum Beispiel der Ring, im Fall von 3-teiligen Stutzen) ist sicherzustellen, dass das 1-Zoll-Steckgewindestück des Stutzens mindestens wie oben dargestellt 25mm Abstand hat (siehe Abb.8)



Abbildung 8

Mit Bezug auf die Position im Vergleich zum zu pumpenden Wasser kann die Installation des Gerätes als „obenbündig“ oder „untenbündig“ bezeichnet werden. Die Installation wird als „obenbündig“ bezeichnet, wenn die Pumpe sich auf einem Niveau befindet, das über dem zu pumpenden Wasser liegt (z.B. Pumpe auf dem Boden und Wasser im Brunnen); im Gegensatz dazu als „untenbündig“ wenn sich die Pumpe im Vergleich zum zu pumpenden Wasser auf einem niedrigeren Niveau befindet (z.B. hängende Zisterne und Pumpe darunter).



Sollte die vertikale Installation des Gerätes vom Typ „obenbündig“ sein, wird empfohlen, im Absaugabschnitt der Anlage ein Rückschlagventil vorzusehen; dies damit das Gerät gefüllt werden kann (Abschn. 2.1.2).

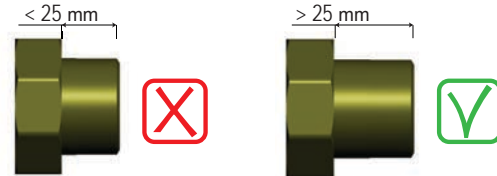

Sollte die Installation vom Typ „obenbündig“ sein, den Absaugschlauch von der Wasserquelle zur Pumpe aufwärts installieren, damit die Entstehung von „Lyrabogen“ oder Siphons vermieden wird. Den Absaugschlauch nicht über dem Pumpenniveau anbringen (zwecks Vermeidung von Luftblasen im Absaugschlauch). Der Absaugschlauch muss beim Eintauchen mindestens 30 cm Tiefe erreichen und muss auf der gesamten Länge bis zum Eintritt in die Elektropumpe wasserdicht sein.



Die Absaug- und Vorlaufleitungen müssen so montiert werden, dass sie keinen mechanischen Druck auf die Pumpe ausüben.

2.1.2. Füllvorgänge

Obenbündige und untenbündige Installation

„Obenbündige Installation“ (Abschn. 2.1.1): Zugang zum Technikfach und mithilfe des Werkzeugzubehörs (Abb.3_Punkt 5) oder eines Schraubenschlüssels Fülldeckel abnehmen (Abb.3_Punkt 6). Über den Fülleingang das Gerät mit sauberem Wasser füllen, dabei darauf achten, die Luft abzulassen. Wurde das Rückschlagventil an der Absaugleitung (empfohlen im Abschnitt Abschn. 2.1.1) am Geräteeingang vorgesehen, muss die Wassermenge für die Füllung des Gerätes 2,2 Liter betragen. Es wird empfohlen, das Rückschlagventil am Ende des Absaugschlauches so anzubringen (Bodenventil), dass dieser während des Füllvorgangs vollständig gefüllt werden kann. In diesem Fall hängt die für den Füllvorgang erforderliche Wassermenge von der Länge des Absaugschlauches ab (2,2 Liter + ...).

„Untenbündige“ Installation (Abschn. 2.1.1): Falls zwischen der Wasserablagerung und dem Gerät keine Absperrventile vorhanden (oder offen) sind, füllt sich dieses automatisch sobald die darin gefangene Luft entweichen ist. Durch Lösen des Fülldeckels (Abb.3_Punkt 6), soweit wie erforderlich um die darin eingeschlossene Luft abzulassen, kann sich das System voll-

ständig füllen. Der Vorgang muss unter Beobachtung ausgeführt werden und die Füllöffnung, sobald das Wasser austritt, geschlossen werden (es wird auf jeden Fall empfohlen, ein Absperrventil in der Absperrleitung vorzusehen und diese für die Steuerung des Füllvorgangs bei offenem Deckel zu benutzen). Alternativ kann der Füllvorgang im Fall der Sperrung der Absaugleitung durch ein geschlossenes Ventil auf die gleiche Weise erfolgen wie in der Beschreibung für die obenbündige Installation angegeben.

2.2 - HORIZONTALKONFIGURATION

Vom unteren Verpackungsteil die 4 Stützfüße entnehmen und mit den entsprechenden Messingaufnahmeplatten auf Seite E verschrauben. Das Gerät aufstellen und dabei den in Abb.9 dargestellten Platzbedarf berücksichtigen.



Abbildung 9

- Der Abstand von mindestens 270 mm zwischen der Seite B des Gerätes und einer Begrenzung ist empfehlenswert, damit eventuelle Wartungseingriffe am Rückschlagventil ohne Trennung des Gerätes von der Anlage möglich sind.
- Der Abstand von mindestens 200 mm zwischen der Seite A des Gerätes und einer Begrenzung ist empfehlenswert, damit die Klappe entfernt werden kann und der Zugang zum Technikfach möglich ist.

- Der Abstand von mindestens 10 mm zwischen der Seite D des Gerätes und einer Begrenzung ist erforderlich, damit der Stromkabelausgang gewährleistet ist.

Für die Gewährleistung der Stabilität des Gerätes im Fall einer nicht ebenen Oberfläche den Fuß abmontieren, der nicht aufliegt, und die Höhe bis zum Kontakt mit der Fläche regulieren. Das Gerät muss in der Tat sicher und stabil positioniert werden, wobei die vertikale Position der Achse garantiert sein muss: Das Gerät nicht genau positionieren.

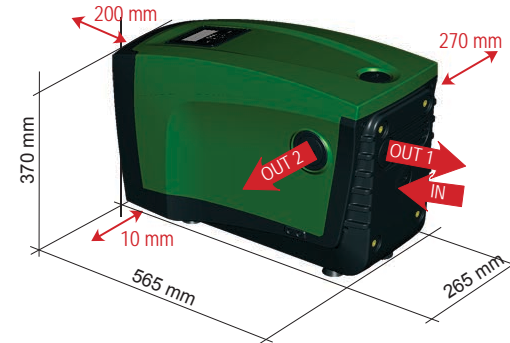
2.2.1 Hydraulikanschlüsse

RDen Eingangsanschluss zum Gerät durch die Ablassöffnung an der in Abb.9 mit „IN“ gekennzeichneten Seite C herstellen (Absaugverbindung). Folglich den entsprechenden Hilfsdeckel mit Hilfe des Werkzeugzubehörs oder eines Schraubenschlüssels entfernen.

Den Ausgangsanschluss des Gerätes durch die Ablassöffnung an der in Abb.9 mit „OUT 1“ gekennzeichneten Seite C und/oder durch die Ablassöffnung auf der mit „OUT 2“ in Abb.9 gekennzeichneten Seite D herstellen (Vorlaufverbindung). In dieser Konfiguration können die beiden Ablassöffnungen in der Tat voneinander unabhängig (wie es für die Installation vorteilhafter ist) oder gleichzeitig (Doppelvorlaufsystem) verwendet werden. Folglich den/die entsprechenden Hilfsdeckel mit Hilfe des Werkzeugzubehörs oder eines Schraubenschlüssels entfernen. Alle Hydraulikanschlüsse des Gerätes für die Verbindung mit der Anlage sind 1 Zoll-Aufsteckgewindeanschlüsse GAS aus Messing



Siehe HINWEIS in Bezug auf Abb.8

2.2.2 Ausrichtung des Schnittstellenpaneels

Das Schnittstellenpaneel wurde so entwickelt, dass es vom Benutzer für das bequeme Ablesen ausgerichtet werden kann: Die quadratische Form ermöglicht jeweils eine Drehung um 90° (Abb.10).



Abbildung 10

- Die 4 Schrauben des Paneels anhand des speziellen, als Werkzeugzubehör gelieferten Sechskantschlüssels abdrehen.
- Schrauben nicht abnehmen, es wird empfohlen, diese vom Gewinde am Produktboden abzudrehen.
- Darauf achten, dass die Schrauben nicht in das Geräteinnere fallen.
- Das Paneel abnehmen, dabei darauf achten, dass das Signalübertragungskabel nicht gespannt wird.
- Das Paneel in der bevorzugten Richtung wieder in der Aufnahmestelle positionieren, dabei darauf achten, dass das Kabel nicht eingeklemmt wird.
- Die 4 Schrauben mit dem entsprechenden Schlüssel festschrauben.



Abbildung 11

2.2.3 Füllvorgänge Obenbündige und untenbündige Installation

Mit Bezug auf die Position im Vergleich zum zu pumpenden Wasser kann die Installation des Gerätes als obenbündig oder untenbündig bezeichnet werden. Die Installation wird als „obenbündig“ bezeichnet, wenn die Pumpe sich auf einem Niveau befindet, das über dem zu pumpenden Wasser liegt (z.B. Pumpe auf dem Boden und Wasser im Brunnen); im Gegensatz dazu als „untenbündig“ wenn sich die Pumpe im Vergleich zum zu pumpenden Wasser auf einem niedrigeren Niveau befindet (z.B. hängende Zisterne und Pumpe darunter). „Obenbündige Installation“: Mithilfe des Werkzeugzubehörs (Abb.3_Punkt 5) oder eines Schraubenschlüssels Fülldeckel abnehmen, der im Fall der Horizontalinstallation der auf Seite F befindliche ist (Abb.1). Über den Fülleingang das Gerät mit sauberem Wasser füllen, dabei darauf achten, die Luft abzulassen. Die Wassermenge für die Füllung des Gerätes muss mindestens 1,5 Liter betragen. Es wird empfohlen ein Rückschlagventil am Ende des Absaug-schlauches so anzubringen (Bodenventil), dass dieser während des Füllvorgangs vollständig gefüllt werden kann. In diesem Fall hängt die für den Füllvorgang erforderliche Wassermenge von der Länge des Absaugschlauches ab (1,5 Liter + ...).

„Untenbündige“ Installation: Falls zwischen der Wasserablagerung und dem Gerät keine Absperrventile vorhanden (oder diese offen) sind, füllt sich dieses automatisch sobald die darin gefangene Luft entwichen ist. Durch Lösen des Fülldeckels (Seite F - Abb. 1), soweit wie erforderlich um die darin eingeschlossene Luft abzulassen, kann sich das System vollständig füllen. Für das Lockern des Deckels das Werkzeugzubehör (Abb.3_Punkt 5) oder einen Schraubenschlüssel verwenden. Der Vorgang muss unter Beobachtung ausgeführt werden und die Füllöffnung, sobald das Wasser austritt, geschlossen werden (es wird auf jeden Fall empfohlen, ein Absperrventil in der Absaugleitung vorzusehen und diese für die Steuerung des Füllvorgangs bei offenem Deckel zu benutzen). Alternativ kann der Füllvorgang im Fall der Sperrung der Absaugleitung durch ein geschlossenes Ventil auf die gleiche Weise erfolgen wie in der Beschreibung für die obenbündige Installation angegeben.

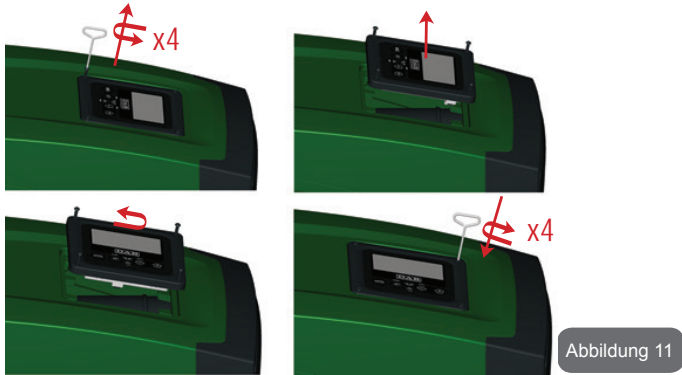
3 - INBETRIEBSETZEN



Maximaler Betriebsdruck 8 bar.



Die Ansaugtiefe darf 8 m für e.sybox und 7m für e.sybox 30/50 nicht überschreiten.

3.1 - Elektrische Anschlüsse

Zwecks Verbesserung der Isolierung eines möglichen Geräuschpegels gegenüber anderen Geräten wird empfohlen, einen separaten elektrischen Anschluss für die Speisung des Produktes vorzusehen.



Achtung: Stets die Sicherheitsvorschriften einhalten!
Die elektrische Installation muss durch einen autorisierten Fachelektriker erfolgen, der die vollständige Haftung übernimmt.



Es wird empfohlen, eine sichere und korrekte Erdung der Anlage vorzunehmen, wie von den diesbezüglichen Vorschriften vorge-sehen.



Die Linienspannung kann sich beim Start der Elektropumpe ändern. Die Spannung an der Linie kann je nach den anderen mit ihr verbundenen Vorrichtungen und der Linienqualität Änderungen erfahren.



Der Differenzialschalter zum Schutz der Anlage muss korrekt bemessen und vom Typ „Klasse A“ sein. Der automatische Differenzialschalter muss mit den folgenden zwei Symbolen gekennzeichnet sein:



Der Magnet-Thermoschutzschalter muss korrekt bemessen sein (siehe elektrische Daten)

3.2 Konfiguration des integrierten Inverters

Das Gerät wurde vom Hersteller so konfiguriert, dass die meisten Installationsbedingungen erfüllt werden können, d.h.:

- Betrieb bei Konstantdruck;
- Sollwert (gewünschter Wert des Konstantdrucks): SP = 3.0 bar
- Senkung des Drucks für den Neustart : RP = 0.3 bar
- Anti-Cycling-Funktion: Désactivée

Alle diese Parameter können mit vielen anderen auf jeden Fall vom Benutzer eingestellt werden. Es sind weitere vielseitige Betriebsmodalitäten und Zusatzoptionen vorhanden. Über die verschiedenen möglichen Einstellungen und die verfügbaren konfigurationsfähigen Eingangs- und Ausgangskanäle kann die Funktionsweise des Inverters den Anforderungen der verschiedenen Anlagen gemäß angepasst werden. Siehe Abschnitte 5-6-7

Bei der Bestimmung der Parameter SP und RP ergibt sich, dass der Druck, bei dem das System startet, folgenden Wert hat:

Pstart = SP – RP Beispiel : 3.0 – 0.3 = 2.7 bar in der Default-Konfiguration

Das Gerät funktioniert nicht, wenn die Höhe des Benutzeranschlusses über dem Wert von Meter-Säule-Wasser des Pstart liegt (dabei berücksichtigen 1 bar = 10 WSm): Für die Fehlerkonfiguration, wenn der Benutzeranschluss sich nicht mindestens auf 27m Höhe befindet, startet das Gerät nicht.

3.3 - Ansaugen der Pumpe

Die Ansaugphase einer Pumpe ist die Phase, während der die Maschine versucht, den Absaugkörper und die Absaugleitung mit Wasser zu füllen. Wenn der Vorgang korrekt erfolgt, kann das Gerät den regulären Betrieb aufnehmen.

Nach Füllen der Pumpe (Abschn. 2.1.2, 2.2.3) und Konfiguration der Vorrichtung (Abschn. 3.2) kann der elektrische Anschluss vorgenommen werden, nachdem mindestens ein Anschluss im Vorlauf geöffnet wurde.

Das Gerät schaltet sich ein und kontrolliert in den ersten 10 Sekunden, ob Wasser in der Vorlaufleitung vorhanden ist.

Wird ein Durchfluss in der Vorlaufleitung festgestellt, ist die Pumpe angesaugt und beginnt mit dem regulären Betrieb. Dies ist eine typisches Beispiel für eine untenbündige Installation (Abschn. 2.1.2, 2.2.3). Der offene Vorlaufanschluss, aus welchem das gepumpte Wasser fließt, kann geschlossen werden.

Wird nach 10 Sekunden kein regulärer Durchfluss im Vorlauf festgestellt, fragt das System die Bestätigung für den Start des Ansaugverfahrens an (typisches Beispiel für obenbündige Installation Abschn. 2.1.2, 2.2.3). D.h.:



Nach Drücken von „+“ tritt es in die Ansaugphase ein: Es beginnt ein Betrieb von höchstens 5 Minuten, während dem die Sicherheitssperre für Trockenlauf nicht eingreift. Die Ansaugzeit hängt von verschiedenen Parametern ab, die wichtigsten darunter sind der abzusaugende Wasserfüllstand, der Durchmesser der Absaugleitung, die Dichtheit der Absaugleitung. Abgesehen vom Gebrauch einer Absaugleitung von mindestens 1 Zoll, die gut versiegelt sein muss (es dürfen keine Löcher oder Verbindungen vorhanden sein, die Luft ansaugen können) wurde das Produkt für das Ansaugen in Wassertiefen bis zu 8 m für e.sybox und 7 m für e.sybox 30/50, in weniger als 5 Minuten entwickelt. Sobald das Produkt den regulären Fluss in der Vorlaufleitung festgestellt hat, wird der Ansaugvorgang beendet und es be-

ginnt der reguläre Betrieb. Der offene Vorlaufanschluss, aus welchem das gepumpte Wasser fließt, kann geschlossen werden. Wenn das Produkt nach 5 Minuten Dauer noch nicht als angesaugt resultiert, erscheint auf dem Bildschirm eine Fehlermeldung. Spannung unterbrechen, das Produkt durch Zugabe von neuem Wasser laden, 10 Minuten warten und den Vorgang ab Einstecken des Netzsteckers wiederholen. Durch Drücken von „-“ wird bestätigt, dass der Ansaugvorgang nicht gestartet werden soll. Das Produkt bleibt im Alarmzustand.

Funktionsweise

Sobald die Elektropumpe angesaugt ist, beginnt das Gerät gemäß den konfigurierten Parametern mit seiner regulären Funktionsweise: Es schaltet sich automatisch bei Öffnung des Wasserhahns ein, liefert Wasser mit dem eingestellten Druck (SP), hält den Druck auch bei Öffnen anderer Wasserhähne aufrecht und bleibt automatisch nach der Zeit T2 stehen, sobald die Ausschaltbedingungen erreicht wurden (T2 kann vom Benutzer eingestellt werden, Werkswert 10 Sek.).

4 - SCHUTZVORRICHTUNGEN

Die Vorrichtung ist mit Schutzsystemen für den Schutz der Pumpe, des Motors, der Versorgungsleitung und des Inverters ausgestattet. Falls eine oder mehrere Schutzvorrichtungen ansprechen, wird auf dem Bildschirm sofort diejenige mit der größten Priorität angezeigt. Je nach Art des Fehlers kann der Motor stehenbleiben. Jedoch kann sich bei Wiederherstellung der normalen Bedingungen der Fehlerzustand sofort automatisch aufheben oder nach dem automatischen Rücksetzen nach einer gewissen Zeit löschen.

Bei Blockierung aufgrund von Wassermangel (BL), Blockierung aufgrund von Überstrom im Motor (OC), Blockierung aufgrund von direktem Kurzschluss zwischen den Motorphasen (SC) kann versucht werden, manuell die Fehlerzustände zu verlassen, indem gleichzeitig die Tasten + und - gedrückt werden. Sollte der Fehlerzustand anhalten, muss die Ursache beseitigt werden, die die Anomalie bewirkt.

Im Falle einer Blockierung wegen eines der internen Fehler E18, E19, E20, E21 müssen 15 Minuten bei unter Spannung stehender Maschine abgewartet werden, damit der Blockierungsstatus automatisch zurückgesetzt wird.

Alarm in der Fehlerhistorie	
Bildschirmanzeige	Beschreibung
PD	nicht ordnungsgemäße Ausschaltung
FA	Probleme im Kühlsystem

Tabelle 1: Alarme

Blockierungszustände	
Bildschirmanzeige	Beschreibung
PH	Abschaltung wegen Überhitzung der Pumpe
BL	Blockierung bei Wassermangel
BP1	Blockierung bei Ablesefehler am internen Drucksensor
PB	Blockierung bei Versorgungsspannung außerhalb der Spezifikation
OT	Blockierung bei Überhitzung der Leistungsendstufen
OC	Blockierung bei Überstrom im Motor
SC	Blockierung bei Kurzschluss zwischen den Motorphasen
ESC	Blockierung bei Kurzschluss zur Erdung
HL	Heiße Flüssigkeit
NC	Blockierung bei abgeklammtem Motor
Ei	Blockierung bei internem Fehler jeglicher Anzahl
Vi	Blockierung bei jeglicher anormaler Spannung außerhalb des Toleranzwertes
EY	Blockierung bei am Gerät festgestellter anormaler Zyklizität

Tabelle 2: Blockierungsanzeigen

4.1 - Beschreibung der Blockierungen

4.1.1 - „BL“ Anti Dry-Run (Schutz gegen Trockenlauf)

Bei Wassermangel wird die Pumpe automatisch nach dem Zeitintervall TB ausgeschaltet. Dies wird durch die rote Led-Anzeige „Alarm“ und die Meldung „BL“ auf dem Bildschirm angezeigt.

Nachdem die korrekte Wasserzulaufmenge wiederhergestellt wurde, kann versucht werden, manuell die Schutzblockierung aufzuheben, indem gleichzeitig die Tasten „+“ und „-“ gedrückt und dann losgelassen werden. Bleibt der Alarmzustand bestehen bzw. greift der Benutzer nicht durch Rücksetzen der Pumpe auf die Wasserzuflussmenge ein, versucht die automatische Neustartfunktion, die Pumpe wieder zu starten.



Wenn der Parameter SP nicht korrekt eingestellt ist, kann die Schutzvorrichtung gegen Wassermangel nicht korrekt funktionieren.

4.1.2 - Anti-Cycling (Schutz gegen kontinuierliche Zyklen ohne Benutzernachfrage)

Wenn im Vorlaufbereich der Anlage Leckagen vorhanden sind, schaltet sich das System, auch wenn kein Wasser entnommen wird, zyklisch ein und aus: Auch die kleinste Leckage (wenige ml) bewirkt einen Druckabfall, der wiederum den Start der Elektropumpe auslöst.

Die elektronische Steuerung des Systems ist in der Lage, die vorhandene Leckage auf der Grundlage des Häufigkeitsintervalls festzustellen.

Die Anticycling-Funktion kann ausgeschlossen oder in der Modalität Basic oder Smart aktiviert werden (Abschn. 7.6.12).

Die Modalität Basic sieht vor, dass sich, sobald das Zeitintervall festgestellt wurde, die Pumpe ausschaltet und in Standby für die manuelle Wiederherstellung bleibt. Dieser Zustand wird dem Benutzer durch Einschalten der roten Led-Anzeige „Alarm“ und die Meldung „ANTICYCLING“ auf dem Bildschirm mitgeteilt. Nachdem die Leckage behoben wurde, kann der Neustart manuell herbeigeführt werden, indem die Tasten „+“ und „-“ gleichzeitig gedrückt werden.

Die Modalität Smart sieht vor, dass nach Feststellen des Verlustzustandes der Parameter RP erhöht wird, damit die Anzahl der Einschaltungen auf Dauer gesenkt werden kann.

4.1.3 - Anti-Freeze (Schutz gegen Gefrieren des Wassers im System)

Der Wechsel des Wasserzustands von flüssig nach fest bewirkt eine Zunahme des Volumens. Es muss folglich vermieden werden, dass das System bei Temperaturen um null Grad voll Wasser bleibt, damit keine Schäden entstehen. Dies ist der Grund, warum empfohlen wird, während des Gebrauchsstillstands in der Winterzeit Elektropumpen stets zu leeren. Dennoch verfügt das System über eine Schutzvorrichtung, die die Bildung von internen Eisschichten verhindert, indem die Elektropumpe dann eingeschaltet wird, wenn die Werte sich dem Gefrierpunkt nähern. Auf diese Weise wird das Wasser im Innern gewärmt und das Gefrieren unterbunden



Die Anti-Freeze-Schutzvorrichtung funktioniert nur dann, wenn das System ordnungsgemäß gespeist wird: Mit gezogenem Stecker oder fehlendem Strom kann die Schutzvorrichtung nicht funktionieren. Es ist auf jeden Fall empfehlenswert, das Gerät während langer Stillstandzeiten nicht beladen zu lassen: Das Gerät sorgfältig über den Ablassdeckel leeren (Abb.1 Seite E) und an geschützter Stelle aufbewahren.

4.1.4 - „BP1“ Blockierung bei Schaden am internen Drucksensor

Sollte die Vorrichtung eine Anomalie am Drucksensor feststellen, bleibt die Pumpe blockiert und zeigt den Fehler „BP1“ an. Dieser Zustand beginnt, sobald das Problem festgestellt wird und endet automatisch bei Wiederherstellung der korrekten Zustände.

4.1.5 - „PB“ Blockierung bei Versorgungsspannung außerhalb der Spezifikation

Diese Blockierung tritt ein, wenn die erlaubte Linienspannung an der Versorgungsklemme Werte erreicht, die außerhalb der Spezifikation liegen. Die Wiederherstellung erfolgt nur automatisch, wenn die Spannung an der Klemme auf die zulässigen Werte zurückkehrt.

4.1.6 - „SC“ Blockierung bei Kurzschluss zwischen den Motorphasen

Die Vorrichtung ist mit einem Schutz gegen direkten Kurzschluss ausgestattet, der zwischen den Motorphasen auftreten kann. Wird dieser Blockierungszustand angezeigt, kann die Wiederherstellung der Funktionsfähigkeit durch gleichzeitiges Drücken der Tasten + und - versucht werden, was auf jeden Fall frühestens 10 Sekunden nach dem Augenblick Wirkung

zeigt, in dem der Kurzschluss aufgetreten ist.

4.2 - Manuelles Rücksetzen der Fehlerzustände

Im Fehlerzustand kann der Benutzer den Fehler löschen, indem ein neuer Versuch durch Drücken und aufeinanderfolgendes Loslassen der Tasten + und - herbeigeführt wird.

4.3 - Automatisches Rücksetzen der Fehlerzustände

Bei einigen Störungen und Blockierungszuständen führt das System automatische Wiederherstellungsversuche aus.

Das System zur Selbstwiederherstellung betrifft vor allem:

- „BL“ Blockierung bei Wassermangel
- „PB“ Blockierung bei Linienversorgungsspannung außerhalb der Spezifikation
- „OT“ Blockierung bei Überhitzung der Leistungsendstufen
- „OC“ Blockierung bei Überstrom im Motor
- „BP“ Blockierung bei Anomalie am Drucksensor

Tritt das System zum Beispiel wegen Wassermangel in den Blockierungszustand, beginnt die Vorrichtung automatisch mit einem Testverfahren, um festzustellen, ob die Maschine definitiv und dauerhaft trockengelaufen ist. Führt während einer Folge von Vorgängen ein Versuch zum positiven Ergebnis (z.B. das Wasser ist zurückgekommen), unterbricht sich der Vorgang selbst und kehrt zum normalen Betrieb zurück.

Tabelle 21 zeigt die Reihenfolge der von der Vorrichtung ausgeführten Vorgänge für die verschiedenen Blockierungsarten.

Automatische Rücksetzungen der Fehlerzustände		
Bildschirmanzeigen	Beschreibung	Automatische Rücksetzsequenz
BL	Blockierung bei Wassermangel	- ein Versuch alle 10 Minuten mit insgesamt 6 Versuchen - ein Versuch jede Stunde mit insgesamt 24 Versuchen - ein Versuch alle 24 Stunden mit insgesamt 30 Versuchen

PB	Blockierung bei Linienversorgungsspannung außerhalb der Spezifikation	- Diese stellt sich wieder her, sobald wieder eine spezifizierete Spannung erreicht wird
OT	Blockierung bei Überhitzung der Leistungsendstufen	- Diese stellt sich wieder her, sobald die Temperatur der Leistungsendstufen eine spezifizierete Spannung erreicht hat
OC	Blockierung bei Überstrom im Motor	- ein Versuch alle 10 Minuten mit insgesamt 6 Versuchen - ein Versuch jede Stunde mit insgesamt 24 Versuchen - ein Versuch alle 24 Stunden mit insgesamt 30 Versuchen

Tabelle 3: Automatisches Rücksetzen der Blockierungen

5 - ELEKTRONISCHE STEUERUNG INVERTER UND BENUTZERSCHNITTSTELLE



Durch den Inverter arbeitet das Gerät bei Konstantdruck. Diese Einstellung ist positiv, wenn die Hydraulikanlage am Systemende entsprechend dimensioniert ist. Anlagen mit zu kleinen Rohrleitungen führen kleine Zuflussverluste herbei, die das Gerät nicht kompensieren kann; das Ergebnis ist, dass der Druck auf den Sensoren und nicht am Verbraucheran schluss konstant ist.



Extrem deformierbare Anlagen können das Entstehen von Oszillationen bewirken; sollte dies eintreten, kann das Problem gelöst werden, indem auf die Steuerparameter „GP“ und „GI“ eingewirkt wird (siehe Abschn. 7.6.4 - GP: Proportionaler Gewinnkoeffizient und 7.6.5 - GI: Integraler Gewinnkoeffizient)

5.1 - Betrieb mit Steuereinheit

e.sybox, allein oder in Pumpgruppen, kann mittels Drahtloskommunikation mit einer externen Einheit verbunden werden, die im Folgenden mit Steuereinheit bezeichnet wird. Die Steuereinheit stellt je nach Typ verschiedene Funktionalitäten zur Verfügung.

Die möglichen Steuereinheiten sind:

- e.sylink

Durch die Kombinationen von einer oder mehreren e.sybox mit einer Steuereinheit können genutzt werden:

- Digitaleingänge
- Relaisausgänge
- Ferngesteuerter Drucksensor
- Anschluss an das Ethernet-Netzwerk

Im Folgenden bezeichnen wir mit dem Begriff Funktionalitäten von der Steuereinheit die Gesamtheit der oben aufgelisteten und von den verschiedenen Steuereinheitstypen zur Verfügung gestellten Funktionen.

5.1.1 - Von der Steuereinheit abrufbare Funktionalitäten

Die von den jeweiligen Steuereinheiten abrufbaren Funktionalitäten sind in Tabelle 4 Abrufbare Funktionalitäten von der Steuereinheit angegeben.

Funktionalitäten	e.sylink
Optoisolierte Digitaleingänge	●
Ausgangsrelais mit NO-Kontakt	●
Ferngesteuerter Drucksensor	●
Netzanschluss	

Tab.4 Abrufbare Funktionalitäten von der Steuereinheit.

5.1.2 - Elektrische Anschlüsse Benutzerein- und -ausgänge

Siehe Handbuch der Steuereinheit

5.1.3 – Betrieb im Sicherheitsmodus

Werden die Funktionalitäten Eingänge und Fernsensor genutzt, schalten die e.sybox und die Steuereinheit im Fall von Kommunikationsausfall oder Fehler durch die Steuereinheit in den Sicherheitsmodus um und nehmen

die am wenigsten schädliche Konfiguration an. Wird der Sicherheitsmodus aktiv, erscheint auf dem Display ein blinkendes Symbol, das ein Kreuz und darin ein Dreieck abbildet.

Das Verhalten der e.sybox bei Kommunikationsausfall wird in der folgenden Tabelle illustriert.

Einstellung e.sybox	Verhalten e.sybox			
	Keine Steuereinheit zugeordnet	Zugeordnete Steuereinheit		
		Erkannte Steuereinheit	Nicht erkannte oder gestörte Steuereinheit	
		Aktivierte Funktion (vom Eingang oder vom Menü)	Funktion nicht aktiviert (vom Eingang oder vom Menü)	Sicherheitsmodus
In=0 Funktion Eingang deaktiviert	Keine Wirkung	Keine Wirkung	Keine Wirkung	Keine Wirkung
In⁽²⁾=1, 2 Wassermangel vom Schwimmer angezeigt	Keine Wirkung	System angehalten F1	Keine Wirkung	System angehalten ⁽¹⁾
In⁽²⁾=3, 4 Hilfssollwert Pauxn	Keine Wirkung	Aktivierung entsprechender Hilfssollwert	Keine Wirkung	Aktivierung des geringeren Drucks zwischen den eingestellten Hilfssollwerten
In⁽²⁾=5, 6 System anhalten	Keine Wirkung	System angehalten F3	Keine Wirkung	System angehalten ⁽¹⁾

in⁽²⁾ =7, 8 System anhalten + Rücksetzung Fehler und Warn	Keine Wirkung	System angehalten F3 + Rücksetzung Fehler und Alarm	Keine Wirkung	System angehalten ⁽¹⁾
in =9 Rücksetzung Fehler und Warn.	Keine Wirkung	Rücksetzung Fehler und Alarm	Keine Wirkung	Keine Wirkung
in⁽²⁾=10, 11, 12, 13 Funktionalität Kiwa (Signal niedriger Eingangsdruck)	Keine Wirkung	System angehalten F4	Keine Wirkung	System angehalten ⁽¹⁾
PR=0 Ferngest. Drucksensor deaktiviert	Keine Wirkung	Keine Wirkung	Keine Wirkung	Keine Wirkung
PR=1 Verwendung ferngest. Drucksensor	Keine Wirkung	Sollwert auf ferngesteuerter Sensor	Keine Wirkung	Der ferngesteuerte Sollwert wird vernachlässigt

Tab.5 Maßnahmen im Sicherheitsmodus

⁽¹⁾ Die Aktivierung der Funktion bezogen auf dieses Kästchen + irgendeine andere Funktion im Sicherheitsmodus bewirkt das Anhalten des Systems. In diesem Fall zeigt das System die vorrangigere Ursache für das Anhalten an.

⁽²⁾ Die durch Komma getrennten Zahlen zeigen die möglichen einstellbaren Werte an, die der betreffenden Funktion entsprechen. Was hingegen das Steuergerät betrifft, schaltet dies im Falle des Kommunikationsverlustes das Relais 1 entsprechend der Einstellungen von O1 ein (siehe Tab 20), wobei der Kommunikationsverlust als Fehlerbedingung betrachtet wird.

5.1.4 - Einstellung der Funktionalitäten an der Steuereinheit

Der Default-Wert aller Eingänge und des ferngesteuerten Drucksensors ist DISABLE; um diese zu verwenden, müssen sie also vom Nutzer aktiviert werden, siehe Abschn. 7.6.15 - Setup der Digitalhilfeeingänge IN1, IN2, IN3, IN4, Abschn. Drucksensor 7.5.6 - PR: Ferngesteuerter Drucksensor. Die Ausgänge sind für Default freigegeben, siehe Funktionen Ausgänge Abschn. 7.6.16 - Setup der Ausgänge OUT1, OUT2.

Wurde keine Steuereinheit zugeordnet, werden die Funktionen Eingänge, Ausgänge und ferngesteuerter Drucksensor vernachlässigt und haben keine Wirkung, unabhängig von ihren Einstellungen. Die mit der Steuereinheit verbundenen Parameter (Eingänge, Ausgänge und Drucksensor) können auch dann eingestellt werden, wenn ein Anschluss nicht vorhanden ist oder sogar nicht vorgenommen wurde. Ist die Steuereinheit zugeordnet (gehört zum Wireless-Netz der e.sybox), ist aber aufgrund von Problemen nicht vorhanden oder nicht sichtbar, wenn die mit der Funktionalität verbundenen Parameter auf einen anderen Wert als disable eingestellt werden, blinken diese um anzuzeigen, dass sie ihre Funktionen nicht ausführen können

5.1.5 - Zuordnung und Rücknahme der Zuordnung e.sybox zur Steuereinheit

Für die Zuordnung der e.sybox zur Steuereinheit wird auf die gleiche Weise wie bei der Zuordnung einer e.sybox verfahren:

Auf der Seite AS des Installierer-Menüs die Taste „+“ so lange betätigen, bis die blaue LED zu blinken beginnt (sei es e.sybox allein oder in Gruppe). Danach die Taste ► an der Steuereinheit 5 Sek. lang betätigen, bis die blaue Kommunikations-LED zu blinken beginnt. Ist die Verbindung eingerichtet, leuchtet diese LED mit Dauerlicht und auf der Seite AS der e.sybox erscheint als Symbol von e.sylink. Die Rücknahme der Zuordnung der e.sylink ist analog zur Rücknahme der e.sybox: Auf der Seite AS des Installierer-Menüs die Taste „-“ 5 Sek. lang betätigen; dadurch werden alle vorhandenen Wirelessverbindungen entfernt.

6. TASTATUR UND BILDSCHIRM





Abbildung 12: Aufbau der Benutzerschnittstelle

Die Benutzerschnittstelle besteht aus einer Tastatur mit LCD-Bildschirm und 128x240 Pixel und verfügt über die in Abbildung 12 dargestellten Led-Anzeigen POWEER, COMM, ALARM.

Der Bildschirm zeigt die Größen und Zustände der Vorrichtung mit den Funktionsangaben der verschiedenen Parameter an.

Die Tastenfunktionen sind in Tabelle 6 zusammengefasst.

	Die Taste MODE ermöglicht den Übergang zu den weiteren Menüpunkten. Längeres Drücken von mindestens 1 Sek. ermöglicht das Springen zum vorhergehenden Menüpunkt.
	Die Taste SET erlaubt das Verlassen des offenen Menüs.
	Verringert einen laufenden Parameter (wenn ein Parameter modifizierbar ist)



Erhöht einen laufenden Parameter (wenn ein Parameter modifizierbar ist)

Tabelle 6: Tastenfunktionen

Längeres Drücken der Taste „+“ oder der Taste „-“ ermöglicht das automatische Erhöhen oder Verringern des ausgewählten Parameters. Nachdem die Taste „+“ oder der Taste „-“ 3 Sekunden lang gedrückt wurde, erhöht sich die Schnelligkeit der automatischen Erhöhung/Verringerung.



Durch Drücken der Taste „+“ oder der Taste „-“ wird die ausgewählte Größe modifiziert und sofort dauer gespeichert (EEPROM). Das Ausschalten der Maschine in dieser Phase, auch ungewollt, verursacht nicht den Verlust des gerade eingestellten Parameters.

Die Taste SET dient lediglich dem Verlassen des aktuellen Menüs und die vorgenommenen Änderungen müssen nicht gespeichert werden. Nur in besonderen im Kapitel 0 beschriebenen Fällen werden einige Größen durch Drücken von „SET“ oder „MODE“ aktiviert.

LED-Anzeigen

- Power

Weißer Led-Anzeige Leuchtet durchgehend wenn die Maschine mit Spannung versorgt ist. Blinkt wenn die Maschine ausgeschaltet ist (Abschn. 5.5 konsultieren).

- Alarm

Rotes Led-Anzeige Leuchtet durchgehend wenn die Maschine aufgrund eines Fehlers blockiert ist

- Kommunikation

Blaue Led-Anzeige Leuchtet durchgehend, wenn die Wireless-Kommunikation benutzt wird und korrekt funktioniert. Langsam blinkend, falls bei konfigurierter Kommunikation der Betrieb nicht verfügbar, nicht hergestellt oder problematisch ist. Schnell blinkend während der Assoziation mit anderen

Wireless-Vorrichtungen. Ausgeschaltet falls die Kommunikation nicht verwendet wird.

Menu

Der komplette Aufbau aller Menus und alle seine Bestandteile sind in Tabelle 8 aufgeführt.

Zugang zu den Menus





Vom Hauptmenü hat man auf zwei Weisen Zugang zu den verschiedenen Menus:

- 1 - Direktzugang mit Tastenkombination.
- 2 - Zugang mit Name über Fenstermenü.

6.1 Direktzugang mit Tastenkombination

Der Zugang zum gewünschten Menu erfolgt direkt durch gleichzeitiges Drücken von bestimmten Tastenkombinationen für die vorgesehene Dauer (zum Beispiel MODE SET für den Zugang zum Menu Sollwert); mit der Taste MODE können die Menupunkte durchlaufen werden.

Tabelle 7 zeigt die mit Tastenkombination zugänglichen Menus.

MENUBE-ZEICHNUNG	DIREKTZUGANGSTASTEN	DRÜCKZEIT
Benutzer		Bei Loslassen der Taste
Monitor	 	2 Sek
Sollwert	 	2 Sek















Handbuch	  	5 Sek
Installateur	  	5 Sek
Technischer Kundendienst	  	5 Sek
Wiederherstellung der Werkseinstellungen	 	2 Sek bei Einschalten des Gerätes
Reset	   	2 Sek

Tabelle 7: Zugang zu den Menus

Verkürztes Menu (sichtbar)			Vollständiges Menu (direkter Zugang oder Passwort)			
Hauptmenu	Benutzermenu Modus	Monitor-Menu Set Minus	Sollwert-Menu Set Modus	Handbuchmenu Set Minus-Plus	Installateur-Menu Modus Set Minus	Menu Techn. Kunden- dienst Modus Set Plus
MAIN (Hauptseite)	STATUS RS Umdrehungen pro Minute	CT Kontrast	SP Sollwert druck	STATUS RI Einstellung der Ge- schwindigkeit	RP Verringerung Neustartdruck	TB Blockierungszeit Wassermangel
Menuauswahl	VP Druck VF Durchflussanzeige	BK Hintergrundbeleuch- tung	P1 Hilfssollwert 1	VP Druck VF Durchflussanzeige	OD Anlagen- art	T1 Verzögerung Niedrig- druck
	PO An der Pumpe ausge- gebene Leistung	TK Einschaltzeit der Hin- tergrundbeleuchtung	P2 Hilfssollwert 2	PO An der Pumpe ausge- gebene Leistung	AD Adressenkonfiguration	T2 Ausschaltverzögerung
	C1 Pumpenphasen- strom	LA Sprache	P3 Hilfssollwert 3	C1 Pumpenphasen- strom	MS Maßsystem	GP Proportionaler Gewinn
	Einschaltdauer Arbeitsstunden Anzahl der Starts	TE Temperatur Ableiter	P4 Hilfssollwert 4	RS Umdrehungen pro Minute	AS Wireless-Vorrichtungen	GI Integraler Gewinn
				TE Temperatur Ableiter	PR Ferngesteuerter Druck- sensor	RM Maximale Geschwin- digkeit
	PI Leistungshistogramm					NA Aktive Systemvorrichtungen
	Mehrfachpumpe					NC Max. Anz. gleichzeitige Vorrichtungen
	Abgegebener Fluss					IC Konfiguration Vorrichtung

	VE Informationen HW und SW					ET Max. Wechselzeit
	FF Fault & Warning (Historie)					AY Anti Cycling
						AE Blockierschutz
						AF Antifreeze
						I1 Funktion Eingang 1
						I2 Funktion Eingang 2
						I3 Funktion Eingang 3
						I4 Funktion Eingang 4
						O1 Funktion Ausgang 1
						O2 Funktion Ausgang 2
						FW Aktualisierung der Firmware
						RF Rücksetzung Fehler & Alarm
						PW Änderung Passwort

Legende	
Kennfarben	Änderung der Parameter in den Mehrfachpumpensystem
	Gesamtheit der Feineinstellungsparameter. Diese Parameter müssen angepasst werden, damit das Mehrfachpumpensystem starten kann. Die Änderung eines dieser Parameter auf einer beliebigen Vorrichtung bewirkt die automatische Anpassung an alle anderen Vorrichtungen ohne jegliche Anfrageeingabe.
	Parameter für die eine vereinfachte Anpassung von nur einer Vorrichtung aus erlaubt wird, die auf alle anderen übertragen wird. Unterschiedliche Anpassungen von Vorrichtung zu Vorrichtung sind erlaubt.
	Nur örtlich ausschlaggebende Einstellungsparameter.
	Nur Ableseparameter.

Tabelle 8: Menüaufbau

6.2 - Zugang mit Name über Fenstermenu

Der Zugang zur Auswahl der einzelnen Menus erfolgt über ihren Namen. Vom Hauptmenu erfolgt der Zugang zur Menüwahl durch Drücken einer beliebigen + oder - Taste.

Auf der Menu-Auswahlseite erscheinen die Menu-Namen zu welchen der Zugang möglich ist, wobei einer durch einen Balken hervorgehoben wird (siehe Abbildung 13). Mit den Tasten + und - wird der Hervorhebungsbalken verschoben, bis das gewünschte Menu ausgewählt ist; durch Drücken der Taste MODE erfolgt der Zugang.



Abbildung 13: Auswahl der Fenstermenus

Die verfügbaren Fenster sind MAIN, BENUTZER, MONITOR, danach erscheint ein viertes Fenster AUSGEDEHNTE MENU; dieses Fenster ermöglicht die Ausdehnung der angezeigten Menuanzahl. Durch Drücken von AUSGEDEHNTE MENU erscheint ein Pop-up, das die Eingabe eines Zugangsschlüssels verlangt (PASSWORT). Der Zugangsschlüssel (PASSWORT) stimmt mit der Tastenkombination überein, die für den direkten Zugang verwendet wurde (wie in Tabelle 7) und ermöglicht die ausgedehnte Anzeige der Menus, beginnend beim Menu, das mit dem Zugangsschlüssel übereinstimmt, bis zu denjenigen mit geringerer Priorität.

Die Reihenfolge der Menus ist: Benutzer, Monitor, Sollwert, Handbuch, Installateur, Technischer Kundendienst.

Nach Auswahl eines Zugangsschlüssels bleiben die freigegebenen Menus 15 Minuten lang verfügbar oder so lange, bis sie nicht manuell über die Eingabe „weitere Menus unterdrücken“ ausgeschaltet werden, die in der Menuauswahl bei Verwendung des Zugangsschlüssels erscheint. In Abbildung 14 ist eine Übersicht der Auswahlfunktionen der Menus dargestellt.

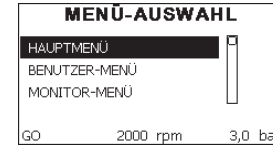
Auf der Seitenmitte sind die Menus aufgeführt, von rechts ist der Zugriff über die Direktauswahl mit Tastenkombination möglich, von links über das Auswahlssystem mit Fenstermenu.



Abbildung 14: Übersicht der möglichen Menü-Zugänge

6.3 - Aufbau der Menuseiten

Beim Einschalten erscheinen einige Präsentationsseiten mit dem Produkt- und dem Firmenzeichen, danach erscheint das Hauptmenü. Der Name jedes Menus, egal um welches es sich handelt, erscheint immer im oberen Bildschirmbereich.

Auf der Hauptseite erscheinen stets:

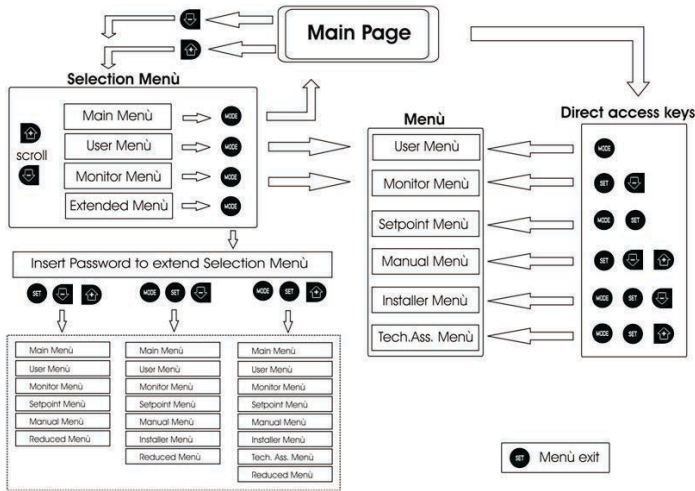
- Status: Betriebsstatus (z.B. Standby, Go, Fehler, Eingangsfunktionen)
- Motorumdrehungen: Wert in [rpm]
- Druck: Wert in [bar] oder [psi], je nach der eingegebenen Maßeinheit.
- Leistung: Wert in [kW] der von der Vorrichtung aufgenommenen Leistung

- Falls der Vorfall eintritt können erscheinen:
- Fehleranzeigen
- Warnmeldungen
- Angabe der Funktionen in Verbindung mit den Eingängen
- Spezielle Symbole

Die Fehlerbedingungen sind in der Tabelle 2, Seite 186, aufgelistet. Die anderen Visualisierungen finden sich in der Tabelle 9.

Fehler- und Statuszustände, die auf der Hauptseite angezeigt werden	
Kennwort	Beschreibung
GO	Motor im Gang
SB	Motorstillstand
DIS	Motorstatus manuell deaktiviert
F1	Status / Alarm Schwimmerbetrieb
F3	Status / Alarm Systemausschaltungsfunktion
F4	Status / Alarm Funktion Niedrigdruckanzeige
P1	Funktionsfähigkeitsstatus mit Hilfssollwert 1
P2	Funktionsfähigkeitsstatus mit Hilfssollwert 2
P3	Funktionsfähigkeitsstatus mit Hilfssollwert 3
P4	Funktionsfähigkeitsstatus mit Hilfssollwert 4
Komm.-Symbol mit Zahl	Funktionsfähigkeitsstatus in Multi-Inverter-Kommunikation mit angegebener Adresse
Komm.-Symbol mit E	Fehlerzustand der Kommunikation im Multi-Inverter-System
EE	Ausdruck und erneutes Ablesen der Werkseinstellungen auf EEprom
WARN. Niedrige Spannung	Warnung aufgrund fehlender Versorgungsspannung

Tabelle 9: Status- und Fehlermeldungen auf der Hauptseite

Die anderen Menuseiten verändern sich mit den entsprechenden Funktionen und werden nachfolgend je nach Art der Anzeige oder Einstellung beschrieben. Nach Zugang zu einem beliebigen Menu wird im unteren Bereich der Seite stets eine Zusammenfassung der Hauptbetriebsparameter angezeigt (Anlagenlauf oder eventueller Fehlerzustand, eingestellte/-er Geschwindigkeit und Druck). Dies ermöglicht einen konstanten Überblick über die grundlegenden Maschinenparameter.



Abbildung 15: Anzeige eines Menuparameters

Angaben in der Statusleiste im unteren Seitenbereich	
Kennwort	Beschreibung
GO	Motor im Gang
SB	Motorstillstand
Ausgeschaltet	Motorstatus manuell deaktiviert
rpm	Motorumdrehungen/Minute
bar	Pression de l'installation
FEHLER	Vorliegender Fehler, der die Ansteuerung der Elektropumpe verhindert

Tabelle 10: Angaben in der Statusleiste

Auf den Seiten, die die Parameter zeigen, kann folgendes erscheinen: Zahlenwerte und Maßeinheiten des aktuellen Menupunktes, Werte anderer Parameter, die mit der aktuellen Menueinstellung in Verbindung stehen, Anzeigebalken, Verzeichnisse; siehe Abbildung 16;

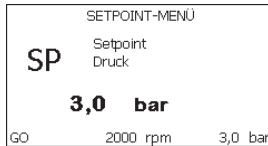
6.4 - Blockierung Parametereinstellung über Passwort

Die Vorrichtung verfügt über ein Schutzsystem, das über Passwort funktioniert. Wird ein Passwort eingestellt, werden die Parameter der Vorrichtung zugänglich und sichtbar, aber sie können nicht verändert werden. Das Passwort-Verwaltungssystem befindet sich im Menu „technischer Kundendienst“ und wird über den Parameter PW verwaltet.

6.5 - Motorfreischaltung/-abschaltung

Bei normalen Betriebsbedingungen bewirkt das Drücken und Loslassen der beiden Tasten „+“ und „-“ die Abschaltung/Freischaltung des Motors (auch nach Abschaltung). Sollte ein Fehlerzustand vorliegen, setzt der oben beschriebene Vorgang den Alarm zurück.

Ist der Motor abgeschaltet, wird dieser Zustand durch eine weiße blinkende LED-Anzeige hervorgehoben.

Dieser Befehl kann auf jeder Menuseite aktiviert werden, ausgenommen RF und PW.

7 - BEDEUTUNG DER EINZELNEN PARAMETER

7.1 - Benutzermenu

Vom Hauptmenu aus die Taste MODE drücken (oder das Auswahlmenu benutzen und + oder - drücken), danach hat man Zugang zum BENUTZERMENU. Im Menu ermöglicht die Taste MODE das Durchlaufen der verschiedenen Menuseiten. Es werden die nachfolgende Größen angezeigt:

7.1.1 - Status

Zeigt den Pumpenstatus an

7.1.2 - RS: Anzeige der Rotationsgeschwindigkeit

Vom Motor ausgeführte Rotationsgeschwindigkeit in rpm.

7.1.3 - VP: Druckanzeige

Anlagendruck gemessen in [bar] oder [psi], je nach der verwendeten Maßeinheit.

7.1.4 - VF: Durchflussanzeige

Zeigt den augenblicklichen Fluss in [Liter/Min] oder [Gal/Min] je nach der eingestellten Maßeinheit an.

7.1.5 - PO: Anzeige der aufgenommenen Leistung

Von der Elektropumpe aufgenommene Leistung in [kW].

Unter dem Symbol der gemessenen Leistung PO kann ein blinkendes rundes Symbol erscheinen. Dieses Symbol zeigt den Voralarm zur Überschreitung der zulässigen Höchstleistung an.

7.1.6 - C1: Anzeige des Phasenstroms

Phasenstrom des Motors in [A].

Unter dem Symbol des Phasenstroms C1 kann ein blinkendes rundes Symbol erscheinen. Dieses Symbol zeigt den Voralarm zur Überschreitung des zulässigen Höchststroms an. Blinkt das Symbol regelmäßig bedeutet dies, dass die Schutzvorrichtung für den Überstrom am Motor anspricht und möglicherweise eingreifen wird.

7.1.7 - Betriebsstunden und Anzahl der Starts

Zeigt über drei Zeilen die Stunden der Stromversorgung der Vorrichtung, die Arbeitsstunden der Pumpe und die Anzahl der Motoreinschaltungen an.

7.1.8 - PI: Histogramme de la puissance

Zeigt auf 5 vertikalen Balken ein Histogramm der abgegebenen Leistung. Das Histogramm zeigt an, wie lange die Pumpe auf einem bestimmten Leistungsniveau eingeschaltet war. Auf der horizontalen Achse befinden sich die Balken mit den verschiedenen Leistungsniveaus; auf dem vertikalen Balken wird angezeigt, wie lange die Pumpe auf dem speziellen Leistungsniveau eingeschaltet war (%Anteil im Vergleich zur Gesamtzeit).



Abbildung 16: Anzeige des Leistungshistogramms

7.1.9 - Mehrfachpumpensystem

Zeigt den Systemstatus an, wenn eine Multi-Inverter-Installation vorliegt. Falls die Kommunikation nicht vorliegt, wird ein Symbol mit nicht vorhan-

dener oder unterbrochener Kommunikation angezeigt. Sind mehrere miteinander verbundene Vorrichtungen vorhanden, erscheinen die jeweiligen Symbole. Das Symbol zeigt eine Pumpe, darunter erscheinen die Zustandsmerkmale der Pumpe.

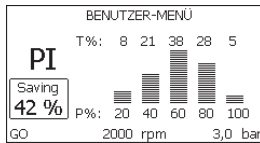
Je nach dem Betriebsstatus erscheinen die Anzeigen wie in Tabelle 11 angegeben.

Systemanzeige		
Status	Symbol	Statusinformation unter dem Symbol
Motor im Gang	Symbol mit rotierender Pumpe	auf drei Ziffern eingestellte Geschwindigkeit
Motorstillstand	Symbol mit statischer Pumpe	SB
Vorrichtung im Fehlerzustand	Symbol mit statischer Pumpe	F

Tabelle 11: Anzeige des Mehrfachpumpensystems

Wenn die Vorrichtung als Reserve konfiguriert ist, erscheint die Pumpe in dunkler Farbe, die Visualisierung bleibt gleich wie Tabelle 8, nur wenn der Motor still steht, wird F angezeigt, anstelle von SB.

7.1.10 - Abgegebener Fluss

Die erste Seite zeigt zwei Flusszähler. Der erste nennt den abgegebenen Gesamtfluss der Maschine. Der zweite ist ein vom Benutzer auf Null rückstellbarer Teilzähler.

Der Teilzähler kann von dieser Seite aus auf Null rückgestellt werden, indem 2 Sek. lang auf " - " zu drücken ist.

7.1.11 - VE: Versionsanzeige

Angabe der Version der Hardware und Software-Ausstattung des Gerätes.

7.1.12- FF: Anzeige Fault & Warning (Historie)

Chronologische Anzeige der Fehler, die während des Systembetriebs entstanden sind.

Unter dem Symbol FF erscheinen zwei Ziffern x/y, die jeweils mit x für den angezeigten Fehler und mit y für die Gesamtanzahl der vorliegenden Fehler stehen; rechts von diesen Ziffern erscheint eine Angabe zum angezeigten Fehler.

Mit den Tasten + und - kann die Fehlerliste durchlaufen werden: Durch Drücken der Taste - erfolgt das Rückwärtslaufen in der Historie bis zum ältesten vorliegenden Fehler, durch Drücken der Taste + erfolgt das Vorwärtslaufen in der Historie bis zum jüngsten vorliegenden Fehler.

Die Fehler werden in chronologischer Reihenfolge angezeigt, beginnend bei dem zeitlich weiter zurückliegenden x=1 bis zu dem neusten x=y. Die maximal anzeigbare Fehleranzahl ist 64; sobald diese Anzahl erreicht ist, werden die weiter zurückliegenden überschrieben.

Dieser Menüpunkt zeigt das Fehlerverzeichnis, erlaubt jedoch kein Rücksetzen. Das Rücksetzen kann nur mit dem entsprechenden Befehl über den Menüpunkt RF im MENU TECHNISCHER KUNDENDIENST erfolgen. Weder das manuelle Rücksetzen noch das Ausschalten des Gerätes oder das Rücksetzen der Werkseinstellungen löschen die Fehlerhistorie, lediglich die oben beschriebene Vorgehensweise.

7.2 - Monitormenu

Vom Hauptmenu aus gleichzeitig 2 Sekunden lang die Tasten „SET“ und „-“ (Minus) drücken oder das Auswahlmenu benutzen und + oder - drücken, danach hat man Zugang zum MONITORMENU.

Im Menu werden durch Drücken der Taste MODE nacheinander die folgenden Größen angezeigt.

7.2.1 - CT : Bildschirmkontrast

Reguliert den Bildschirmkontrast.

7.2.2 - BK : Bildschirmhelligkeit

Reguliert die Bildschirmhintergrundbeleuchtung mit einer Skala von 0 bis 100.

7.2.3 - TK : Einschaltzeit Backlight

Stellt die Einschaltzeit des Backlight ab dem letzten Drücken einer Taste ein. Erlaubte Werte: von 20 Sek. bis 10 Min. oder 'immer eingeschaltet'.

Ist da Backlight ausgeschaltet, bewirkt das erste Drücken einer beliebigen

Taste nur die Wiederherstellung der Hintergrundbeleuchtung.

7.2.4 - LA : Sprache

Anzeige einer der folgenden Sprachen:

Italienisch
Englisch
Französisch
Deutsch
Spanisch
Holländisch
Schwedisch
Türkisch
Slowenisch
Rumänisch
Russisch

7.2.5 - TE : Anzeige der Ableitertemperatur

7.3 - Sollwert-Menü

Vom Hauptmenu aus gleichzeitig die Tasten „MODE“ und „SET“ gedrückt halten, bis „SP“ auf dem Bildschirm erscheint (oder das Auswahlmenu durch Drücken von + oder - verwenden).

Die Tasten + und - ermöglichen jeweils die Erhöhung und Reduzierung des Drucks für den Anlagendruckausgleich.

Um das laufende Menu zu verlassen und zum Hauptmenu zurückzukehren, SET drücken.

Der Regelbereich beträgt 1-6 bar (14-87 psi) für e.sybox und 1-4 bar für e.sybox 30/50 (14-58 psi).

7.3.1 - SP : Einstellung des Sollwertdrucks

Druck, bei welchem sich der Anlagendruck ausgleicht, wenn keine zusätzlichen Druckregulierungsfunktionen aktiv sind.

7.3.2 - Einstellung des Hilfsdrucks

Die Vorrichtung verfügt über die Möglichkeit, den Sollwertdruck je nach dem Eingangsstatus verändern zu können, es können bis zu 4 Hilfsdrucks mit insgesamt 5 verschiedenen Sollwerten eingestellt werden. Für die elektrischen Anschlüsse siehe das Handbuch der Steuereinheit. Für die Software-Einstellungen den Abschnitt 7.6.15.3 - Einstellung Funktion Hilfs-

sollwerteingang konsultieren.



Sind gleichzeitig mehrere Hilfsdruckfunktionen aktiv, die mit mehreren Eingängen verbunden sind, setzt die Vorrichtung den geringeren Druck aller aktivierten Funktionen um.



Die Hilfssollwerte sind nur über die Steuereinheit verwendbar.

7.3.2.1 - P1 : Einstellung Hilfssollwert 1

Druck, bei dem der Druckausgleich in der Anlage erfolgt, wenn die Funktion Hilfssollwert am Eingang 1 aktiviert wird.

7.3.2.2 - P2 : Einstellung Hilfssollwert 2

Druck, bei dem der Druckausgleich in der Anlage erfolgt, wenn die Funktion Hilfssollwert am Eingang 2 aktiviert wird.

7.3.2.3 - P3 : Einstellung Hilfssollwert 3

Druck, bei dem der Druckausgleich in der Anlage erfolgt, wenn die Funktion Hilfssollwert am Eingang 3 aktiviert wird.

7.3.2.4 - P4 : Einstellung Hilfssollwert 4

Druck, bei dem der Druckausgleich in der Anlage erfolgt, wenn die Funktion Hilfssollwert am Eingang 4 aktiviert wird.



Der Druck für den Neustart der Pumpe hängt neben dem eingestellten Druck (SP, P1, P2, P3, P4) auch von RP ab. RP drückt die Druckminderung aus, im Vergleich zu „SP“ (oder zu einem Hilfssollwert falls aktiviert), wodurch der Start der Pumpe ausgelöst wird.

*Beispiel: SP = 3,0 [bar]; RP = 0,3 [bar]; Keine Funktion aktiver Hilfssollwert:
Während des normalen Anlagenbetriebs wird die Anlage bei 3,0 [bar] druckausgeglichen.
Der Neustart der Elektropumpe erfolgt, wenn der Druck unter 2,5 [bar] sinkt.*



Die Einstellung eines zu hohen Drucks (SP, P1, P2, P3, P4) im Vergleich zu den Leistungen der Pumpe kann falsche BL Wassermangelfehler bewirken; in diesen Fällen den eingestellten Druck senken.

7.4 - Handbuchmenu

Vom Hauptmenu aus gleichzeitig die Tasten „SET“ und „+“ und „-“ gedrückt halten, bis die Seite des Handmenus auf dem Bildschirm erscheint (oder das Auswahlmenu durch Drücken von + oder - verwenden).

Das Menu ermöglicht die Anzeige und Modifizierung verschiedener Konfigurationsparameter: Mit der Taste MODE können die Menuseiten durchlaufen werden, die Tasten + und - ermöglichen jeweils die Erhöhung oder Senkung des betreffenden Parameters. Um das laufende Menu zu verlassen und zum Hauptmenu zurückzukehren, SET drücken.

Der Zugang zum Handbuchmenu durch Drücken der Tasten + - bringt die Maschine in den Zustand des herbeigeführten StOPPs. Diese Funktion kann verwendet werden, um den Halt der Maschine zu befehlen.

Innerhalb der Handbuch-Modalität können unabhängig vom angezeigten Parameter folgende Befehle ausgeführt werden:

Kurzzeitiger Start der Elektropumpe

Das gleichzeitige Drücken der Tasten MODE und + bewirkt den Start der Pumpe mit der Geschwindigkeit RI; der Gangstatus bleibt solange bestehen, wie die beiden Tasten gedrückt bleiben.

Wenn der Befehl Pumpe ON oder Pumpe OFF gegeben wird, erfolgt eine Mitteilung auf dem Bildschirm.

Start der Pumpe

Das gleichzeitige Drücken der Tasten MODE - + 2 Sekunden lang bewirkt den Start der Pumpe mit der Geschwindigkeit RI. Der Gangstatus bleibt solange bestehen, wie die Taste SET gedrückt bleibt. Das nachfolgende Drücken von SET bewirkt den Ausgang vom Handbuchmenu.

Wenn der Befehl Pumpe ON oder Pumpe OFF gegeben wird, erfolgt eine Mitteilung auf dem Bildschirm.

Bei einem Betrieb von mehr als 5 Minuten in diesem Modus ohne Vorhandensein von Hydraulikfluss löst die Anlage Alarm wegen Überhitzung aus und gibt den Fehler PH aus.

Ist der Fehler PH eingetreten, erfolgt eine Rückstellung nur automatisch. Die Rückstellzeit beträgt 15 Minuten; tritt der Fehler PH öfter als 6 mal hintereinander auf, erhöht sich die Rückstellzeit auf 1 h. Ist die Pumpe nach diesem Fehler rückgestellt, wird sie angehalten, bis der Nutzer sie mit den Tasten „MODE“ „-“ „+“ wieder in Betrieb setzt.

7.4.1 - Status

Zeigt den Pumpenstatus an.

7.4.2 - RI: Einstellung der Geschwindigkeit

Stellt die Motorgeschwindigkeit in rpm ein. Erlaubt die Vorgabe der Umdrehungszahl mit einem vorbestimmten Wert.

7.4.3 - VP: Druckanzeige

Anlagendruck gemessen in [bar] oder [psi], je nach der verwendeten Maßeinheit.

7.4.4 - VF : Durchflussanzeige

Visualisiert den Fluss in der gewählten Maßeinheit. Die Maßeinheit kann [l/Min] oder [Gal/Min] sein, siehe Abschn. 7.5.4 - MS: Maßsystem.

7.4.5 - PO : Anzeige der aufgenommenen Leistung

Anzeige der aufgenommenen Leistung

Von der Elektropumpe aufgenommene Leistung in [kW].

Unter dem Symbol der gemessenen Leistung PO kann ein blinkendes rundes Symbol erscheinen. Dieses Symbol zeigt den Voralarm zur Überschreitung der zulässigen Höchstleistung an. .

7.4.6 - C1 : Anzeige des Phasenstroms

Phasenstrom des Motors in [A].

Unter dem Symbol des Phasenstroms C1 kann ein blinkendes rundes Symbol erscheinen. Dieses Symbol zeigt den Voralarm zur Überschreitung des zulässigen Höchststroms an. Blinkt das Symbol regelmäßig bedeutet dies, dass die Schutzvorrichtung für den Überstrom am Motor anspricht und möglicherweise eingreifen wird.

7.4.7 - RS : Anzeige der Rotationsgeschwindigkeit

Vom Motor ausgeführte Rotationsgeschwindigkeit in rpm.

7.4.8 - TE: Anzeige der Ableitertemperatur**7.5 - Installateurmenu**

Vom Hauptmenu aus gleichzeitig die Tasten „MODE“ und „SET“ und „-“ gedrückt halten, bis der erste Parameter des Installateurmenus auf dem Bildschirm erscheint (oder das Auswahlmenu durch Drücken von + oder - verwenden). Das Menu ermöglicht die Anzeige und Modifizierung ver-

schiedener Konfigurationsparameter: Mit der Taste MODE können die Menuseiten durchlaufen werden, die Tasten + und - ermöglichen jeweils die Erhöhung oder Senkung des betreffenden Parameters. Um das laufende Menu zu verlassen und zum Hauptmenu zurückzukehren, SET drücken.

7.5.1 - RP: Einstellung der Druckminderung für den Neustart

Drückt die Druckminderung aus, im Vergleich zu „SP“, wodurch der Neustart der Pumpe ausgelöst wird.

Beträgt zum Beispiel der Sollwertdruck 3,0 [bar] und RP 0,5 [bar], erfolgt der Neustart bei 2,5 [bar].

RP kann von einem Minimum von 0,1 auf ein Maximum von 1[bar] eingestellt werden. Bei besonderen Bedingungen (zum Beispiel im Fall eines geringeren Sollwertes als der RP selbst) kann dieser automatisch begrenzt werden.

Um es dem Benutzer leichter zu machen, erscheint auf der Seite für die Einstellung des RP unter dem RP-Symbol ebenfalls der effektive Neustartdruck siehe Abbildung 17:



Abbildung 17: Einstellung des Neustartdrucks

7.5.2 - OD: Anlagentyp

Mögliche Werte 1 und 2 jeweils in Bezug auf feste und elastische Anlagen. Die Vorrichtung verlässt das Werk mit Modalität 1, die für den größten Teil der Anlagen geeignet ist. Im Fall von Druckschwankungen, die nicht durch Eingreifen auf die Parameter GI und GP stabilisiert werden können, auf die Modalität 2 übergehen.

WICHTIG: In den beiden Konfigurationen ändern sich auch die Werte der Einstellungsparameter GP und GI. Weiterhin sind die in Modalität 1 eingestellten GP und GI Werte in einem anderen Speicher enthalten als die in Modalität 2 eingestellten GP und GI Werte. So wird zum Beispiel der GP-Wert der Modalität 1, wenn auf Modalität 2 gewechselt wird, durch den GP-Wert der Modalität 2 ersetzt, er wird jedoch gespeichert und ist bei Rückkehr in Modalität 1 vorhanden. Der gleiche auf dem Bildschirm erscheinende Wert hat ein anderes Gewicht in der einen oder in der anderen Modalität, da der Steuerlogarithmus unterschiedlich ist.

7.5.3 - AD: Adressenkonfiguration

Diese Konfiguration hat nur eine Bedeutung im Fall eines Multi-Inverter-Anschlusses. Kommunikationsadresse, die der Vorrichtung zugewiesen werden soll, einstellen. Die möglichen Werte sind: automatisch (Default) oder manuell zugewiesene Adresse.

Die manuell eingestellten Adressen können Werte von 1 bis 4 aufweisen. Die Adressenkonfiguration muss für alle Vorrichtungen, die die Gruppe bilden, gleich sein: entweder für alle automatisch oder für alle manuell. Die Einstellung gleicher Adressen ist nicht erlaubt.

Sei es im Fall der gemischten Adressenzuweisung (einige manuell und einige automatisch) wie auch im Fall doppelter Adressen wird ein Fehler gemeldet. Die Fehlermeldung erfolgt durch die Anzeige eines blinkende E anstelle der Maschinenadresse.

Ist die gewählte Zuweisung automatisch, werden immer dann, wenn sich das System einschaltet, Adressen zugewiesen, die anders als die vorhergehenden sein können; dies hat jedoch keinen Einfluss auf die korrekte Funktionsweise.

7.5.4 - MS: Maßsystem

Stellt das Maßeinheitensystem zwischen international und angelsächsisch ein. Die angezeigten Größen sind in Tabelle 12 aufgeführt.

HINWEIS: Der Fluss in englischer Maßeinheit (gal/ min) wird mit einem Umrechnungsfaktor gleich 1 gal = 4.0 Liter angegeben, was einer metrischen Gallone entspricht.

Angezeigte Maßeinheiten		
Größe	Maßeinheit International	Maßeinheit Angelsächsisch
Druck	bar	psi
Temperatur	°C	°F
Fluss	l / min	gal / min

Tabelle 12: Maßeinheitensystem

7.5.5 - AS: Assoziation der Vorrichtungen

Ermöglicht den Zugang in Modalität Anschluss/Trennung mit folgenden Vorrichtungen:

- e.sy Andere Pumpe e.sybox für den Betrieb in Pumpgruppen bestehend aus max. 4 Elementen
- e.sylink Input-/Output-Steuereinheit e.sylink
- DEV Andere eventuell kompatible Vorrichtungen

Die Seite AS zeigt die Ikonen der verschiedenen verbundenen Vorrichtungen, mit darunter dem Kennwort und der jeweiligen Empfangsleistung. Ein durchgehend eingeschaltetes Symbol bedeutet, dass die Vorrichtung angeschlossen ist und korrekt funktioniert; ein mit einem Balken versehenes Symbol bedeutet eine konfigurierte Vorrichtung die zum Netz gehört, jedoch nicht festgestellt wurde.

ANMERKUNGEN



Auf dieser Seite werden nicht alle im Äther vorhandenen Vorrichtungen angezeigt, sondern nur die Vorrichtungen, die unserem Netz zugeordnet wurden.

Lediglich die Ansicht der Vorrichtungen des eigenen Netzes ermöglicht den Betrieb von mehreren analogen Netzen, die gemeinsam im Wireless-Radius existieren, ohne dabei Überschneidungen zu kreieren; auf diese Weise sieht der Benutzer nicht die Elemente, die nicht zum Pumpsystem gehören.

Über diese Menuseite kann ein Element des persönlichen Wireless-Netztes angeschlossen oder getrennt werden.

Beim Start der Maschine zeigt der Menüpunkt AS keine Verbindung, weil keine Vorrichtung angeschlossen ist. Unter diesen Bedingungen erscheint die Aufschrift "No Dev" und die LED COMM bleibt aus. Nur eine Aktion des Bedieners ermöglicht das Hinzufügen oder die Wegnahme von Vorrichtungen durch Anschluss- oder Trennvorgänge.

Assoziation der Vorrichtungen

Das Drücken von „+“ 5 Sekunden lang setzt die Maschine in den Suchstatus für die Wireless-Assoziation und teilt diesen Status durch Blinken und durch das Led COMM mit. Sobald zwei Maschinen in einem Kommunikationsnutzbereich in diesen Status versetzt werden, erfolgt eine Verbindung zwischen den beiden Elementen. Ist eine Assoziation für eine oder beide Maschinen nicht möglich, wird der Vorgang beendet und auf jeder Maschine erscheint ein Pop-up mit der Nachricht „Assoziation nicht durchführbar“. Eine Assoziation kann nicht möglich sein, weil eine Vorrichtung, die assoziiert werden soll, bereits in der maximal möglichen Anzahl enthalten ist oder weil die zu assoziierende Vorrichtung nicht erkannt wird. In letzterem Fall die Prozedur von Anfang an wiederholen

Der Suchstatus nach Assoziation bleibt bis zur Erkennung der zu assoziierenden Vorrichtung aktiv (unabhängig vom Ausgang der Assoziation); falls nach Ablauf von 1 Minute keine Vorrichtung erkannt wird, wird der Assoziationsstatus automatisch verlassen. Der Suchstatus nach Wireless-Assoziation kann jederzeit verlassen werden, indem SET oder MODE gedrückt wird.

WICHTIG: Nachdem einmal die Zuordnung zwischen 2 oder mehr Geräten durchgeführt wurde, kann am Display ein Pop-up-Fenster erscheinen, in dem die Ausbreitung der Konfiguration gefordert wird. Dies geschieht, wenn die Geräte verschiedene Konfigurationsparameter haben (s.B. Setpoint SP, RP, usw.). Durch Drücken von + an einer Pumpe wird die Ausbreitung der Konfiguration der entsprechenden Pumpe auf die anderen zugeordneten Pumpen aktiviert. Nachdem einmal die Taste + gedrückt wurde, erscheinen Pop-up-Fenster mit der Aufschrift "Warten...", und wenn die Phase abgeschlossen ist, beginnen die Pumpen mit angeglichenen sensiblen Parametern regulär zu arbeiten; für nähere Angaben siehe Absatz 9.4.5.

Trennung der Vorrichtungen

Um eine zu einer bereits vorhandenen Gruppe gehörende Vorrichtung zu trennen, zur Seite AS (Installateur-Menü) der Vorrichtung gehen und die Taste – mindestens 5 Sekunden lang drücken.

Nach diesem Vorgang werden alle Ikonen der verbundenen Vorrichtungen durch die Aufschrift "No Dev" ersetzt und die LED COMM. bleibt ausgeschaltet.

Auswechseln der Vorrichtungen

Um eine Vorrichtung einer vorhandenen Gruppe auszuwechseln, muss die betreffende Vorrichtung getrennt, und die neue Vorrichtung wie in den obigen Prozeduren beschrieben zugeordnet werden.

Kann das zu ersetzende Element nicht getrennt werden (weil defekt oder nicht verfügbar), muss die Prozedur zur Trennung jeder einzelnen Vorrichtung durchgeführt und eine neue Gruppe erstellt werden.

7.5.6 - PR : Ferngesteuerter

Mit dem Parameter PR kann ein ferngesteuerter Drucksensor gewählt werden.

Die Grundeinstellung ist 'kein Sensor'. Zur Erfüllung seiner Funktionen wird der ferngesteuerte Sensor an eine Steuereinheit angeschlossen und diese der e.sybox zugeordnet, s. Abschn. 5.1. - Betrieb mit Steuereinheit.

Ist eine Verbindung zwischen e.sybox und Steuereinheit eingerichtet und der ferngesteuerte Drucksensor wurde angeschlossen, beginnt der Sensor an zu arbeiten. Ist der Sensor aktiv, erscheint ein Symbol auf dem Display,

das einen stilisierten Sensor mit einem großen P darin zeigt. Der ferngesteuerte Sensor arbeitet in Synergie mit dem Innensensor, so dass der Druck nie unter den Sollwertdruck an den zwei Stellen in der Anlage (Innensensor und ferngesteuerter Sensor) sinkt. Dadurch können eventuelle Druckverluste ausgeglichen werden.

HINWEIS: Um den Sollwertdruck an der Stelle mit dem geringeren Druck beizubehalten, kann der Druck an der anderen Stelle höher sein als der Sollwertdruck.

7.6 - Menu Technischer Kundendienst

Strukturelle Einstellungen dürfen nur von Fachpersonal oder unter direkter Aufsicht des Kundendienstnetzes vorgenommen werden.

Vom Hauptmenu aus gleichzeitig die Tasten „MODE“ und „SET“ und „+“ gedrückt halten, bis „TB“ auf dem Bildschirm erscheint (oder das Auswahlmenu durch Drücken von + oder - verwenden). Das Menu ermöglicht die Anzeige und Modifizierung verschiedener Konfigurationsparameter: Mit der Taste MODE können die Menuseiten durchlaufen werden, die Tasten + und - ermöglichen jeweils die Erhöhung oder Senkung des betreffenden Parameters. Um das laufende Menu zu verlassen und zum Hauptmenu zurückzukehren, SET drücken.

7.6.1 - TB : Blockierungszeit Wassermangel

Die Einstellung der Wartezeit für die Blockierung wegen Wassermangel ermöglicht die Zeitwahl (in Sekunden) für die Vorrichtung, um den Wassermangel anzuzeigen. Die Änderung dieses Parameters kann nützlich sein, wenn eine Verspätung bekannt ist zwischen dem Moment, in dem der Motor eingeschaltet wird und dem Moment, in dem effektiv die Ausgabe erfolgt. Ein Beispiel dafür kann eine Anlage sein, bei welcher die Absaugleitung besonders lang ist und die ein paar kleine Leckagen hat. In diesem Fall kann es geschehen, dass die zur Frage stehende Leitung sich leert und auch wenn kein Wasser fehlt, die Elektropumpe eine gewisse Zeit benötigt, um sich wieder aufzuladen, einen Durchfluss herzustellen und die Anlage in Druck zu versetzen.

7.6.2 - T1: Verzögerung Niedrigdruck (Funktion kiwa)

Stellt die Ausschaltzeit des Inverters ein, beginnend mit dem Erhalt des Niedrigdrucksignals (siehe Einstellung der Niedrigdruckfeststellung Abschn. 7.6.15.5). Das Niedrigdrucksignal kann an jedem der 4 Eingänge empfangen werden, indem der Eingang entsprechend konfiguriert wird (siehe Setup der Digitalhilfseingänge IN2, IN3, IN4, Abschn. 7.6.15).

T1 kann zwischen 0 und 12 Sek. eingestellt werden. Die Werkseinstellung beträgt 2 Sek.

7.6.3 - T2: Ausschaltverzögerung

Stellt die Verspätung ein, mit welcher sich der Inverter ab dem Moment ausschalten muss, an in dem die Ausschaltbedingungen erreicht werden: Druckausgleich der Anlage und Durchfluss geringer als minimaler Fluss. T2 kann zwischen 2 und 120 Sek. eingestellt werden. Die Werkseinstellung beträgt 10 Sek.

7.6.4 - GP: Proportionaler Gewinnkoeffizient

Die Bedingung proportional muss in der Regel für elastische Systeme erhöht werden (zum Beispiel PVC-Leitungen) und im Fall von starren Anlagen gesenkt werden (zum Beispiel Leitungen aus Eisen).

Um den Druck in der Anlage konstant zu halten, führt der Inverter eine Kontrolle vom Typ PI am gemessenen Druckfehler durch. Auf der Grundlage dieses Fehlers kalkuliert der Inverter die an den Motor zu liefernde Leistung. Der Ablauf dieser Kontrolle hängt von den eingestellten GP und GI-Parametern ab. Um den unterschiedlichen Verhaltensweisen der verschiedenen Hydraulikanlagen, wo das System eingesetzt werden kann, entgegenzukommen, erlaubt der Inverter die Auswahl andere Einstellungen als die werkseitig eingestellten. Für fast alle Anlagen sind die GP- und GI-Parameter optimal. Sollten sich Regulierungsprobleme einstellen, können diese Einstellungen verändert werden.

7.6.5 - GI: Integraler Gewinnkoeffizient

Im Fall von großen Druckabfällen bei plötzlicher Zunahme der Durchflussmenge oder einer langsamen Reaktion des Systems den GI-Wert erhöhen. Im Fall von Druckschwankungen um den Sollwert herum muss der GI-Wert hingegen gesenkt werden.

WICHTIG: Um zufriedenstellende Druckregulierungen zu erhalten, muss in der Regel auf GP wie auch auf GI eingegriffen werden.

7.6.6 - RM: Maximale Geschwindigkeit

Schreibt den Umdrehungen der Pumpe eine Grenze vor.

7.6.7 - Einstellung der Anzahl der Vorrichtungen und Reserven

7.6.8 - NA: Aktive Vorrichtungen

Stellt die Höchstzahl der Vorrichtungen ein, die am Pumpvorgang beteiligt sind.

Kann Werte zwischen 1 und der Anzahl der vorhandenen Vorrichtungen

aufweisen (max. 4). Der Default-Wert für NA ist N, d.h. die Anzahl der in der Kette vorhandenen Vorrichtungen; dies bedeutet, dass bei Hinzufügen oder Wegnahme von Vorrichtungen aus der Kette NA immer den Wert annimmt, der den automatisch festgestellten Vorrichtungen entspricht. Durch Einstellung eines von N abweichenden Wertes wird für die eingestellte Anzahl die maximale Anzahl an Vorrichtungen eingestellt, die am Pumpvorgang teilnehmen können.

Dieser Parameter dient in den Fällen, in denen eine begrenzte Anzahl an Pumpen eingeschaltet bleiben kann oder soll und wenn eine oder mehrere Vorrichtungen als Reserve dienen sollen (siehe 7.6.10 IC: Konfiguration der Reserve und nachfolgende Beispiele).

Auf der gleichen Menuseite können auch die beiden anderen damit in Verbindung stehenden Systemparameter eingesehen werden (ohne diese ändern zu können), d.h. N, die Anzahl der automatisch vom System erfassten Vorrichtungen und NC, die maximale Anzahl der gleichzeitigen Vorrichtungen.

7.6.9 NC : Gleichzeitige Vorrichtungen

Stellt die Höchstzahl an Vorrichtungen ein, die gleichzeitig arbeiten können. Die Werte können zwischen 1 und NA liegen. Als Default-Wert nimmt NC den Wert NA an, das bedeutet, auch wenn NA zunimmt, nimmt NC den Wert von NA an. Durch Einstellung eines von NA abweichenden Wertes wird die Bindung an NA aufgehoben und die maximale Anzahl an gleichzeitigen Vorrichtungen fixiert sich auf die eingestellte Anzahl. Dieser Parameter dient in den Fällen, in denen eine begrenzte Anzahl an Pumpen eingeschaltet bleiben kann oder soll (siehe 7.6.10 IC: Konfiguration der Reserve und nachfolgende Beispiele).

Auf der gleichen Menuseite können auch die beiden anderen damit in Verbindung stehenden Systemparameter eingesehen werden (ohne diese ändern zu können), d.h. N, die Anzahl der automatisch vom System erkannten Vorrichtungen und NA, die Anzahl der aktiven Vorrichtungen.

7.6.10 IC : Konfiguration der Reserve

Konfiguriert die Vorrichtung als automatisch oder als Reserve. Bei Konfiguration auf auto (Default) nimmt die Vorrichtung am normalen Pumpvorgang teil, bei Konfiguration als Reserve wird ihr eine minimale Startpriorität zugewiesen, d.h. die Vorrichtung mit dieser Einstellung startet immer als letzte. Wird eine Anzahl an aktiven Vorrichtungen eingestellt, die im Vergleich zu der vorliegenden Vorrichtungsanzahl um 1 geringer ist und ein

Element als Reserve eingestellt wird, hat dies die Auswirkung, dass unter normalen Bedingungen die Reservevorrichtung nicht am normalen Pumpvorgang teilnimmt. In dem Fall, in dem eine der Vorrichtungen, die am Pumpvorgang teilnimmt eine Betriebsstörung aufweist (dies kann fehlende Stromversorgung, der Eingriff einer Schutzvorrichtung o.ä. sein), setzt die Reservevorrichtung ein.

Der Status Reservekonfiguration ist auf folgende Weisen einsehbar: auf der Seite Mehrfachpumpensystem, erscheint der obere Teil des Symbols farbig; auf den Seiten AD und auf der Hauptseite erscheint das Kommunikationssymbol mit der Adresse der Vorrichtung mit der Nummer auf farbigem Untergrund. Die als Reserve konfigurierten Vorrichtungen können innerhalb eines Pumpsystems auch mehr als eine sein.

Auch wenn sie nicht am Pumpvorgang teilnehmen, werden die als Reserve konfigurierten Vorrichtungen auf jeden Fall durch den Algorithmus Verstopfungsschutz leistungsfähig gehalten. Der Algorithmus Verstopfungsschutz wechselt alle 23 Stunden die Startpriorität und sorgt für einen 1 Minute währenden Durchfluss in jeder Vorrichtung. Dieser Algorithmus ist darauf ausgerichtet, den Verfall des Wassers im Rad zu vermeiden und die Bewegungsorgane leistungsfähig zu halten; er ist für alle Vorrichtungen nützlich und im Besonderen für die als Reserve konfigurierten Vorrichtungen, die unter normalen Bedingungen nicht arbeiten.

7.6.10.1 - Konfigurationsbeispiele für Mehrfachpumpenanlagen

Beispiel 1:

Eine Pumpgruppe bestehend aus 2 Vorrichtungen (N=2 automatisch erhoben) davon 1 als aktiv eingestellt (NA=1), 1 als gleichzeitig (NC=1 oder NC=NA da NA=1 ist) und 1 als Reserve (IC=Reserve auf einer der beiden Vorrichtungen).

Die Auswirkung ist folgende: Die nicht als Reserve konfigurierte Vorrichtung startet und arbeitet allein (auch wenn sie die hydraulische Belastung nicht aufrechterhalten kann und der realisierte Druck zu niedrig ist). Sollte bei dieser Vorrichtung ein Ausfall entstehen, tritt die Reservevorrichtung ein.

Beispiel 2:

Eine Pumpgruppe bestehend aus 2 Vorrichtungen (N=2 automatisch erhoben) dabei sind alle Vorrichtungen aktiv und gleichzeitig (Werkseinstellungen NA=N und NC=NA) und 1 als Reserve (IC=Reserve auf einer der beiden Vorrichtungen).

Die Auswirkung ist folgende: Die nicht als Reserve konfigurierte Vorrichtung startet als erste, ist der realisierte Druck zu niedrig, startet auch die zweite als Reserve konfigurierte Vorrichtung. Auf diese Weise wird stets versucht, den Gebrauch einer speziellen Vorrichtung zu schützen (die als Reserve konfigurierte), was von Vorteil ist, wenn eine größere hydraulische Belastung vorliegt.

Beispiel 3:

Eine Pumpgruppe bestehend aus 4 Vorrichtungen (N4 automatisch erheben) davon 3 als aktiv eingestellt (NA=3), 2 als gleichzeitig (NC=2) und 1 als Reserve (IC=Reserve auf zwei Vorrichtungen).

Die Auswirkung ist folgende: Maximal 2 Vorrichtungen starten gleichzeitig. Der Betrieb der beiden Vorrichtungen, die gleichzeitig arbeiten können, erfolgt mittels Rotation unter den 3 Vorrichtungen, so dass die jeweilige max. Wechselzeit (ET) eingehalten wird. Sollte eine der aktiven Vorrichtungen einen Ausfall haben, tritt keine Reserve ein, da mehr als 2 Vorrichtungen jeweils (NC=2) nicht starten können und 2 aktive Vorrichtungen weiterhin vorhanden sind. Die Reserve setzt ein, wenn eine der beiden verbliebenen Vorrichtungen in den Fehlerzustand geht.

7.6.11 - ET: Max. Wechselzeit

Stellt die maximale kontinuierliche Arbeitszeit einer Vorrichtung innerhalb einer Gruppe ein. Sie hat nur bei den Pumpgruppen Bedeutung, die über untereinander verbundene Vorrichtungen verfügen. Die Zeit kann zwischen 1 Min. und 9 Stunden eingestellt werden; die Werkseinstellung beträgt 2 Stunden.

Wenn die Zeit ET einer Vorrichtung verfallen ist, wird die Startreihenfolge des Systems neu zugewiesen und die Vorrichtung mit der verfallenen Zeit auf die minimale Priorität gebracht. Diese Strategie hat das Ziel, die Vorrichtung, die bereits gearbeitet hat, am wenigsten zu benutzen und die Arbeitszeit zwischen den verschiedenen Maschinen, die die Gruppe bilden, auszugleichen. Sollte die hydraulische Ladung auf jeden Fall den Einsatz der betreffenden Vorrichtung benötigen, obwohl die Vorrichtung an die letzte Stelle gesetzt wurde, wird diese starten, um den Druckausgleich der Anlage zu gewährleisten.

Die Startpriorität wird erneut unter zwei Bedingungen auf der Grundlage der Zeit ET zugewiesen:

1. Austausch während des Pumpvorgangs: Wenn die Pumpe ununterbrochen bis zur Überschreitung der absoluten Höchstpumpdauer eingeschaltet bleibt.
2. Austausch im Standby: Wenn sich die Pumpe im Standby befindet, jedoch 50% der ET-Zeit überschritten wurden.

Wird ET gleich 0 eingestellt, erfolgt ein Austausch in Standby. Immer dann, wenn eine Pumpe der Gruppe beim nachfolgenden Neustart stehen bleibt, startet eine andere Pumpe.



Wenn der Parameter ET (Max. Wechselzeit) auf 0 steht, erfolgt bei jedem Neustart ein Austausch, unabhängig von der effektiven Arbeitszeit der Pumpe.

7.6.12 - AY: Anti Cycling

Wie in Abschnitt 9 beschrieben, dient diese Funktion der Vermeidung von häufigen Ein- und Ausschaltungen im Fall von Anlagenleckagen. Die Funktion kann mit zwei verschiedenen Modalitäten freigeschaltet werden: normal und smart. In der normalen Modalität blockiert die elektronische Steuerung den Motor nach N identischen Start- und Stopp-Zyklen. In der Modalität smart hingegen wirkt er auf den Parameter RP ein, um die negativen Auswirkungen durch die Leckagen zu verringern. Falls die Einstellung „Ausgeschaltet“ vorliegt, greift die Funktion nicht ein.

7.6.13 - AE: Freischaltung Antiblockierungsfunktion

Diese Funktion dient dazu, mechanische Blockierungen im Fall längere Stillstandszeiten zu vermeiden; sie agiert, indem die Pumpe regelmäßig in Rotation versetzt wird.

Wenn die Funktion freigeschaltet ist, führt die Pumpe alle 23 Stunden einen Antiblockierungszyklus von 1 Minute Dauer aus.

7.6.14 - AF: Freischaltung Antifrierfunktion

Ist diese Funktion freigeschaltet, wird die Pumpe automatisch in Rotation versetzt, wenn die Temperatur Werte nahe des Gefrierpunktes erreicht und ein Schaden an der Pumpe vermieden werden kann.

7.6.15 - Setup der Digitaleingänge IN1, IN2, IN3, IN4

In diesem Abschnitt sind die Funktionsweisen und möglichen Konfigurationen der Eingänge an der Steuereinheit dargestellt, die über Wireless

mit der Vorrichtung mittels Parameter I1, I2, I3, I4 verbunden sind. Für die elektrischen Anschlüsse siehe das Handbuch der Steuereinheit.

Die Eingänge IN1..IN4 sind untereinander gleich und jeder von ihnen kann mit allen Funktionsweisen assoziiert werden. Über die Parameter I1, I2, I3, I4 wird die gewünschte Funktion dem zugehörigen Eingang zugeordnet (IN1, IN2, IN3, IN4.).

Jede mit den Eingängen assoziierte Funktion ist tiefgehender in diesem Abschnitt erläutert. Tabelle 15 fasst die Funktionsweisen und verschiedenen Konfigurationen zusammen.

Die Werkskonfigurationen sind in Tabelle 13 ersichtlich.

Werkskonfigurationen der digitalen Eingänge IN1, IN2, IN3, IN4	
Eingang	Wert
1	0 (Ausgeschaltet)
2	0 (Ausgeschaltet)
3	0 (Ausgeschaltet)
4	0 (Ausgeschaltet)

Tabelle 13: Werkskonfigurationen der Eingänge

Zusammenfassende Tabelle der möglichen Konfigurationen der digitalen Eingänge
IN1, IN2, IN3, IN4 und ihrer Funktionsweise

Valeur	Eingang INx zugeordnete Funktion	Anzeige der aktiven assoziierten Eingangsfunktion
0	Ausgeschaltete Eingangsfunktionen	
1	Wassermangel am externen Schwimmer (NO)	Symbol Schwimmer (F1)
2	Wassermangel am externen Schwimmer (NC)	Symbol Schwimmer (F1)
3	Hilfssollwert Pi (NO) in Bezug auf den verwendeten Eingang	Px

4	Hilfssollwert Pi (NC) in Bezug auf den verwendeten Eingang	Px
5	Allgemeine Systemabschaltung des Motors von externem Signal (NO)	F3
6	Allgemeine Systemabschaltung des Motors von externem Signal (NC)	F3
7	Allgemeine Systemabschaltung des Motors von externem Signal (NO) + Reset der wiederherstellbaren Blockierungen	F3
8	Allgemeine Systemabschaltung des Motors von externem Signal (NC) + Reset der wiederherstellbaren Blockierungen	F3
9	Reset der wieder herstellbaren Blockierungen NO	
10	Eingang Niedrigdrucksignal NO, automatische und manuelle Wiederherstellung	F4
11	Eingang Niedrigdrucksignal NC, automatische und manuelle Wiederherstellung	F4
12	Eingang Niedrigdrucksignal NO, nur manuelle Wiederherstellung	F4
13	Eingang Niedrigdrucksignal NO, nur manuelle Wiederherstellung	F4

Tabelle 14: Konfigurationen der Eingänge

7.6.15.1 - Sperrung der Funktionen im Zusammenhang mit dem Eingang
Mit Einstellung des Konfigurationswertes 0 für einen Eingang resultiert jede mit dem Eingang assoziierte Funktion als ausgeschaltet, unabhängig vom Signal an den Klemmen des Eingangs selbst.

7.6.15.2 - Einstellung Funktion externer Schwimmer

Der externe Schwimmer kann an jeden beliebigen Eingang angeschlossen werden; für die elektrischen Anschlüsse siehe das Handbuch der Steuereinheit. Man erhält die Funktion Schwimmer, indem am Parameter Ix an dem Eingang, an dem der Schwimmer angeschlossen wurde, einer der Werte aus Tabelle 15 eingegeben wird.

Die Aktivierung der Funktion externer Schwimmer generiert die Blockierung des Systems. Die Funktion dient der Verbindung des Eingangs mit einem Signal, das von einem Schwimmer kommt und Wassermangel meldet.

Wenn diese Funktion aktiv ist, wird das Symbol des Schwimmers auf der Hauptseite angezeigt.

Um das System zu blockieren und den Fehlerzustand F1 zu erreichen, muss der Eingang mindestens 1 Sek. lang aktiviert sein.

Wenn der Fehlerzustand F1 vorliegt, muss der Eingang mindestens 30 Sek. lang deaktiviert sein, bevor sich das System entriegelt. Das Verhalten der Funktion ist t in Tabelle 15 zusammengefasst.

Falls gleichzeitig mehrere schwimmende Funktionen an verschiedenen Eingängen konfiguriert sind, meldet das System F1, wenn mindestens 1 Funktion aktiviert wird und nimmt den Alarm zurück, wenn keine Funktion aktiviert ist.

Verhalten der Funktion externer Schwimmer je nach Ix und Eingang				
Parameterwert Ix	Eingangskonfiguration	Eingangsstatus	Funktionsweise	Bildschirmanzeige
1	Aktiv mit hohem Signal im Eingang (NO)	Nicht vorhanden	Normal	Keine
		Vorhanden	Systemblockierung aufgrund von Wassermangel am externen Schwimmer	F1

2	Aktiv mit niedrigem Signal am Eingang (NC)	Nicht vorhanden	Systemblockierung aufgrund von Wassermangel am externen Schwimmer	F1
			Normal	Keine

Tabelle 15: Funktion externer Schwimmer

7.6.15.3 - Einstellung Eingangsfunktion Hilfssollwert

Das Signal für die Freischaltung des Hilfssollwerts kann an irgendeinem der 4 Eingänge erfolgen (für die elektrischen Anschlüsse siehe das Handbuch der Steuereinheit). Die Funktion Hilfssollwert erhält man durch Einstellung des Parameters Ix, bezogen auf den Eingang, an dem der Anschluss ausgeführt wurde, gemäß Tabelle 16. Beispiel: Um Paux 2 zu verwenden, muss I2 auf 3 oder 4 eingestellt und der Eingang 2 an der Steuereinheit verwendet werden; in diesem Zustand wird, wenn Eingang 2 mit Energie versorgt wird, der Druck Paux 2 realisiert und auf dem Display erscheint P2.

Die Funktion Hilfssollwert modifiziert den Sollwert des Systems vom Druck SP (siehe Abschn. 7.3 - Sollwert-Menü) bis zum Druck Pi, wobei i für den verwendeten Eingang steht. Auf diese Weise werden außer SP weitere 4 Drucke P1, P2, P3, P4 verfügbar gehalten

Wenn diese Funktion aktiv ist, wird das Symbol Pi auf der Hauptseite angezeigt.

Damit das System mit dem Hilfssollwert arbeitet, muss der Eingang mindestens 1 Sek. lang aktiviert sein.

Wenn mit dem Hilfssollwert gearbeitet wird, muss für die Rückkehr zur Arbeit mit dem Sollwert SP der Eingang mindestens 1 Sek. lang deaktiviert sein. Das Verhalten der Funktion ist in Tabelle 16 zusammengefasst.

Falls gleichzeitig mehrere Hilfssollwertfunktionen an verschiedenen Eingängen konfiguriert sind, meldet das System Pi, wenn mindestens 1 Funktion aktiviert wird. Für gleichzeitige Aktivierungen ist der realisierte Druck der geringste unter denjenigen mit aktivem Eingang. Der Alarm wird zurückgenommen, wenn kein Eingang aktiviert ist.

Verhalten der Funktion Hilfssollwert je nach Ix und Eingang				
Wert Parameter Ix	Eingangskonfiguration	Eingangszustat	Funktionsweise	Bildschirmanzeige
3	Aktiv mit hohem Signal im Eingang (NO)	Nicht vorhanden	Hilfssollwert x nicht aktiv	Keine
		Vorhanden	Hilfssollwert x aktiv	Px
4	Aktiv mit niedrigem Signal am Eingang (NC)	Nicht vorhanden	Hilfssollwert x aktiv	Px
		Vorhanden	Hilfssollwert x nicht aktiv	Keine

Tabelle 16: Hilfssollwert

7.6.15.4 - Einstellung Systemabschaltung und Fehlerrücksetzung

Das Signal für die Freischaltung des Systems kann an einem beliebigen Eingang erfolgen (für die elektrischen Anschlüsse siehe Handbuch der Steuereinheit). Man erhält die Funktion Systemabschaltung, indem der Parameter Ix, bezogen auf den Eingang, an den das Signal angeschlossen wurde, mit dem das System abschaltet werden soll, auf einen der Werte in Tabelle 18 eingestellt wird.

Ist die Funktion aktiv, wird das System komplett abgeschaltet und das Symbol F3 auf der Hauptseite angezeigt.

Falls gleichzeitig mehrere Funktionen für die Systemausschaltung an verschiedenen Eingängen konfiguriert sind, meldet das System F3, wenn mindestens 1 Funktion aktiviert wird und nimmt den Alarm zurück, wenn keine Funktion aktiviert ist.

Damit das System die Funktion ausgeschaltet wirksam werden lässt, muss der Eingang mindestens 1 Sek. lang aktiviert sein.

Wenn das System ausgeschaltet ist, muss für die Deaktivierung der Funktion (Wiederfreigabe des Systems) der Eingang mindestens 1 Sek. lang deaktiviert sein. Das Verhalten der Funktion ist in Tabelle 18 zusammengefasst.

Falls gleichzeitig mehrere Funktionen ausgeschaltet an verschiedenen

Eingängen konfiguriert sind, meldet das System F3, wenn mindestens 1 Funktion aktiviert wird. Der Alarm wird zurückgenommen, wenn kein Eingang aktiviert ist.

Diese Funktion ermöglicht die Rückstellung auch von eventuellen vorhandenen Fehlern, s. Tabelle 17.

Verhalten der Funktion Systemabschaltung und Fehlerrücksetzung je nach Ix und Eingang				
Wert Parameter Ix	Eingangskonfiguration	Eingangszustat	Funktionsweise	Bildschirmanzeige
5	Aktiv mit hohem Signal im Eingang (NO)	Nicht vorhanden	Motor freigegeben	Keine
		Vorhanden	Motor Ausgeschaltet	F3
6	Aktiv mit niedrigem Signal am Eingang (NC)	Nicht vorhanden	Motor ausgeschaltet	F3
		Vorhanden	Motor freigegeben	Keine
7	Aktiv mit hohem Signal im Eingang (NO)	Nicht vorhanden	Motor freigegeben	Keine
		Vorhanden	Motor abgeschaltet + Fehlerrücksetzung	F3
8	Aktiv mit niedrigem Signal am Eingang (NC)	Nicht vorhanden	Motor abgeschaltet + Fehlerrücksetzung	F3
		Vorhanden	Motor freigegeben	Keine
9	Aktiv mit hohem Signal im Eingang (NO)	Nicht vorhanden	Motor freigegeben	Keine
		Vorhanden	Fehlerrücksetzung	Keine

Tabelle 17: Systemabschaltung und Fehlerrücksetzen

7.6.15.5 - Einstellung der Niederdruckfeststellung (KIWA)

Der Mindestdruckregler, der den Niederdruck feststellt, kann an jeden beliebigen Eingang angeschlossen werden (für die elektrischen Anschlüsse siehe Handbuch der Steuereinheit). Die Funktion Niederdruckfeststellung erhält man, indem Parameter Ix, bezogen auf den Eingang, an dem das Freigabesignal angeschlossen wurde, auf einen Wert in Tabelle 18 eingestellt wird.

Die Aktivierung der Funktion Niederdruckfeststellung generiert die Blockierung des Systems nach der Zeit T1 (siehe 7.6.2 - T1: Ausschaltzeit nach dem Signal für Niederdruck). Die Funktion dient der Verbindung des Eingangs mit einem Signal, das von einem Druckregler kommt und zu geringen Druck an der Pumpensaugung meldet.

Wenn diese Funktion aktiv ist, wird das Symbol F4 auf der Hauptseite angezeigt.

Die Maßnahme dieser Funktionalität bewirkt die Pumpenabschaltung, die automatisch oder manuell wieder aufgehoben werden kann. Die automatische Wiederherstellung sieht vor, dass zum Verlassen des Fehlerzustands F4 der Eingang mindestens 2 Sek. lang deaktiviert wird, bevor das System entsperrt wird. Um die Sperrung manuell aufzuheben, müssen die Tasten "+" und "-" gleichzeitig betätigt und losgelassen werden.

Das Verhalten der Funktion ist in Tabelle 18 zusammengefasst.

Falls gleichzeitig mehrere Funktionen zur Niederdruckfeststellung an verschiedenen Eingängen konfiguriert sind, meldet das System F4, wenn mindestens 1 Funktion aktiviert wird und nimmt den Alarm zurück, wenn keine Funktion aktiviert ist.

Verhalten der Funktion Niederdruckerfassung (KIWA) in Abhängigkeit von Ix und dem Eingang				
Wert Parameter Ix	Eingangskonfiguration	Status Eingang	Funktionsweise	Bildschirmanzeige

10	Aktiv mit hohem Signal im Eingang (NO)	Nicht vorhanden	Normal	Keine
		Vorhanden	Systemblockierung aufgrund niedrigen Absaugdrucks, automatische und manuelle Wiederherstellung	F4
11	Aktiv mit niedrigem Signal am Eingang (NC)	Nicht vorhanden	Systemblockierung aufgrund niedrigen Absaugdrucks, automatische und manuelle Wiederherstellung	F4
		Vorhanden	Normal	Keine
12	Aktiv mit hohem Signal im Eingang (NO)	Nicht vorhanden	Normal	Keine
		Vorhanden	Systemblockierung aufgrund niedrigen Absaugdrucks. Nur manuelle Wiederherstellung	F4
13	Aktiv mit niedrigem Signal am Eingang (NC)	Nicht vorhanden	Systemblockierung aufgrund niedrigen Absaugdrucks. Nur manuelle Wiederherstellung	F4
		Vorhanden	Normal	Keine

Tabelle 18: Feststellung des Niederdrucksignals (KIWA)

7.6.16 - Setup der Ausgänge OUT1, OUT2

Dieser Absatz zeigt die Funktionen und möglichen Konfigurationen der Ausgänge OUT1 und OUT2 der mit den Parametern 01 und 02 kabellos an der Vorrichtung angeschlossenen Ein/Aus Schalteinheit.

Für die elektrischen Anschlüsse siehe das Handbuch der Steuereinheit. Die Werkskonfigurationen sind in Tabelle 19 ersichtlich.

Werkskonfigurationen der Ausgänge	
Ausgang	Wert
OUT 1	2 (Fehler NO schließt sich)
OUT 2	2 (Pumpe in NO-Lauf schließt sich)

Tabelle 19: Werkskonfigurationen der Ausgänge

7.6.17 - O1: Einstellung Ausgangsfunktion 1

Ausgang 1 teilt einen aktiven Alarm mit (zeigt an, dass eine Systemblockierung erfolgt ist). Der Ausgang ermöglicht den Gebrauch eines sauberen Kontaktes, der normalerweise offen ist.

Dem Parameter O1 sind Werte und Funktionsweisen zugeordnet, die in Tabelle 20 angegeben sind.

7.6.18 - O2: Einstellung Ausgangsfunktion 2

Ausgang 2 teilt den Gangzustand des Motors mit. Der Ausgang ermöglicht den Gebrauch eines sauberen Kontaktes, der normalerweise offen ist.

Dem Parameter O2 sind Werte und Funktionsweisen zugeordnet, die in Tabelle 20 angegeben sind.

Konfiguration der mit den Ausgängen assoziierten Funktionen				
Ausgangskonfiguration	OUT1		OUT2	
	Aktivierungszustand	Status des Ausgangskontaktes	Aktivierungszustand	Status des Ausgangskontaktes
0	Keine Funktion assoziiert	Kontakt immer offen	Keine Funktion assoziiert	Kontakt immer offen
1	Keine Funktion assoziiert	Kontakt immer geschlossen	Keine Funktion assoziiert	Kontakt immer geschlossen

2	Blockierende Fehler vorhanden	Im Fall blockierender Fehler schließt sich der Kontakt	Ausgangsaktivierung im Fall blockierender Fehler	Befindet sich der Motor im Lauf, schließt sich der Kontakt
3	Blockierende Fehler vorhanden	Im Fall blockierender Fehler öffnet sich der Kontakt	Ausgangsaktivierung im Fall blockierender Fehler	Befindet sich der Motor im Lauf, öffnet sich der Kontakt

Tabelle 20: Ausgangskonfiguration

7.6.19 FW: Update der Firmware

Auf dieser Seite kann die Firmware der e.sybox aktualisiert werden. Für diese Prozedur das Kap 11 konsultieren.

7.6.20 - RF: Nullsetzen von Fehlern und Warnungen

Durch gleichzeitiges 2 Sekunden langes Drücken der Tasten + und - wird die Fehler- und Warnungschronologie gelöscht. Unter dem Symbol RF ist die in der Historie vorhandene Fehleranzahl zusammengefasst (max. 64). Die Historie ist vom MONITOR-Menu auf der Seite FF ersichtlich.

7.6.21 - PW: Passwort ändern

Die Vorrichtung verfügt über ein Schutzsystem, das über Passwort funktioniert. Wird ein Passwort eingestellt, werden die Parameter der Vorrichtung zugänglich und sichtbar, aber sie können nicht verändert werden.

Ist das Passwort (PW) „0“ sind alle Parameter entriegelt und können modifiziert werden.

Wird ein Passwort (Wert des PW nicht 0) benutzt, sind alle Änderungen blockiert und auf der Seite PW wird „XXXX“ angezeigt.

Ist das Passwort eingegeben, ist der Zugang zu allen Seiten möglich, jedoch wird beim Versuch ein Parameter zu ändern ein Pop-up angezeigt, das die Eingabe des Passwortes verlangt. Wird das richtige Passwort eingegeben, bleiben die Parameter nach letzter Betätigung einer Taste 10 Minuten lang entriegelt und modifizierbar.

Soll der Timer des Passwortes auf null gesetzt werden, auf die Seite PW

gehen und 2 Sekunden klang gleichzeitig + und - drücken.

Wird das richtige Passwort eingegeben, erscheint ein Vorhängeschloss, das sich öffnet, während bei Eingabe des falschen Passwortes ein blinkendes Vorhängeschloss erscheint.

Nach einer Wiederherstellung der Werkseinstellungen wird das Passwort auf „0“ gebracht.

Jede Passwortänderung wird nach Drücken von Mode oder Set wirksam und jede nachfolgende Änderung eines Parameters verlangt die erneute Eingabe des neuen Passwortes (z.B. der Installateur macht alle Einstellungen mit dem Default =0 PW-Wert und als letztes gibt er das PW so ein, dass er sicher sein kann, dass die Maschine ohne jede weitere Handlung bereits gesichert ist).

Im Fall des Passwortverlustes gibt es 2 Möglichkeiten, um die Parameter der Vorrichtung zu ändern:

- Die Werte aller Parameter vermerken, die Vorrichtung mit den Werkseinstellungen wiederherstellen, siehe Abschnitt 8.3. Der Wiederherstellungsvorgang löscht alle Parameter der Vorrichtung, einschließlich Passwort.
- Die Nummer auf der Seite des Passwortes vermerken, eine E-Mail mit dieser Nummer an den Kundendienst senden, innerhalb von wenigen Tagen wird das Passwort versendet und die Vorrichtung kann entriegelt werden.

7.6.21.1 - Passwort Mehrfachpumpensysteme

Wird das PW eingegeben, um die Vorrichtung einer Gruppe zu entriegeln, werden alle Vorrichtungen entriegelt.

Wird das PW an der Vorrichtung einer Gruppe modifiziert, wirkt sich die Änderung auf alle Vorrichtungen aus.

Wird die Sicherung durch PW an der Vorrichtung einer Gruppe aktiviert (+ und - auf der PW-Seite wenn PW ≠0 ist), aktiviert sich der Schutz bei allen Vorrichtungen (für jegliche Änderung wird das PW verlangt).

8 - RESET UND WERKSEINSTELLUNGEN

8.1 - Generelle System-Rücksetzung

Um eine System-Rücksetzung durchführen zu können, die 4 Tasten gleichzeitig 2 Sek. lang gedrückt halten. Dieser Vorgang stimmt mit der Trennung der Stromversorgung überein, die vollständige Ausschaltung abwarten und erneut Strom zuführen. Die Rücksetzung löscht nicht die vom Benutzer gespeicherten Einstellungen.

8.2 - Werkseinstellungen

Die Vorrichtung verlässt das Werk mit einer Reihe von voreingestellten Parametern, die je nach den Bedürfnissen des Benutzers geändert werden können. Jede Einstellungsänderung wird automatisch gespeichert und falls gewünscht können jederzeit die Werkseinstellungen wiederhergestellt werden (siehe Wiederherstellung der Werkseinstellungen Abschn. 8.3 - Wiederherstellung der Werkseinstellungen).

8.3 - Wiederherstellung der Werkseinstellungen

Für die Wiederherstellung der Werkseinstellungen die Vorrichtung ausschalten, das eventuelle vollständige Ausschalten des Bildschirms abwarten, die Tasten „SET“ und „+“ drücken und gedrückt halten und Stromversorgung herstellen; die beiden Tasten erst dann loslassen, wenn die Meldung „EE“ erscheint.

In diesem Fall wird eine Wiederherstellung der Werkseinstellungen vorgenommen (der Ausdruck und die erneute Ablesung auf EEPROM der permanent im FLASH-Speicher gespeicherten Werkseinstellungen).

Nach der erfolgten Einstellung aller Parameter nimmt die Vorrichtung ihren normalen Betrieb wieder auf.

ANMERKUNG: Nach Wiederherstellung der Werkseinstellungen ist die Neueinstellung aller Parameter der Anlagenmerkmale (Gewinne, Sollwertdruck usw.) wie bei der ersten Installation erforderlich.

Werkseinstellungen			
Kennwort	Beschreibung	Wert	Installationsnotiz
TK	Einschaltzeit Backlight	2 min	
LA	Sprache	ENG	
SP	Sollwertdruck [bar]	3,0	
P1	Sollwert P1 [bar]	2,0	
P2	Sollwert P2 [bar]	2,5	
P3	Sollwert P3 [bar]	3,5	
P4	Sollwert P4 [bar]	4,0	
RI	Umdrehungen pro Minute im manuellen Betrieb [rpm]	2400	
OD	Anlagentyp	1 (Fest)	
RP	Druckminderung für den Neustart [bar]	0,3	
AD	Adressenkonfiguration	0 (Auto)	
PR	Ferngesteuerter Drucksensor	Ausgeschaltet	
MS	Maßsystem	0 (International)	
TB	Blockierungsdauer Wassermangel [s]	10	
T1	Verspätung Niedrigdruck (KIWA) [s]	2	
T2	Ausschaltverzögerung [s]	10	
GP	Proportionaler Gewinnkoeffizient	0,5	
GI	Integraler Gewinnkoeffizient	1,2	

RM	Maximale Geschwindigkeit [rpm]	3050 für e.sybox 3200 für e.sybox 30/50	
NA	Aktive Vorrichtungen	N	
NC	Gleichzeitige Vorrichtungen	NA	
IC	Konfiguration der Reserve	1 (Auto)	
ET	Max. Wechselzeit [h]	2	
AE	Blockierschutzfunktion	1 (Freigeschaltet)	
AF	Antifreeze	1 (Freigeschaltet)	
I1	Funktion I1	0 (Ausgeschaltet)	
I2	Funktion I2	0 (Ausgeschaltet)	
I3	Funktion I3	0 (Ausgeschaltet)	
I4	Funktion I4	0 (Ausgeschaltet)	
O1	Ausgangsfunktion 1	2	
O2	Ausgangsfunktion 2	2	
PW	Passwort ändern	0	
AY	Anti-Cycling-Funktion AY	0 (Ausgeschaltet)	

Tabelle 21: Werkseinstellungen

9 - SONDERINSTALLATIONEN

9.1 - Verzögerung des Selbstansaugers

Das Produkt wurde mit der Fähigkeit der Selbstansaugung konstruiert und als solches geliefert. Mit Bezug auf Abschn. 6: Das System ist in der Lage selbstansaugend zu funktionieren, egal welche Installationsart gewählt wird, sei es untenbündig oder obenbündig. Es gibt jedoch Fälle, in welchen die Selbstansaugfähigkeit nicht erforderlich ist oder Zonen vorhanden sind, in welchen die Verwendung von selbstansaugenden Pumpen untersagt ist. Während der Ansaugung zwingt die Pumpe einen Teil des bereits unter Druck stehenden Wassers in den Absaugbereich zurückzukehren, bis ein Vorlaufdruckwert erreicht wird, an dem das Gerät als angesaugt bezeichnet werden kann. An diesem Punkt schließt sich die Rücklaufleitung vollständig. Diese Phase wiederholt sich bei jeder Einschaltung, auch bei angesaugter Pumpe, bis dieser Druckwert für die Schließung der Rücklaufleitung erreicht wird (ca. 1 bar).

Dort wo das Wasser bereits druckausgeglichen an der Ansaugung des Gerätes ankommt (maximal zulässig 2 bar) oder immer dann, wenn die Installation auf jeden Fall untenbündig ist, kann (und ist in den Zonen, wo die Vorschriften es vorsehen, verpflichtend) die Schließung der Rücklaufleitung ausgelöst werden, wobei die Selbstansaugfähigkeit verlorenggeht. Auf diese Weise hat man den Vorteil, das Einschnappergeräusch des Schiebers bei jeder Systemeinschaltung zu vermeiden.

Um die Schließung der selbstansaugenden Leitung herbeizuführen, folgende Schritte ausführen:

1. Stromversorgung unterbrechen.
2. Gerät leeren (wenn die Ansaugung nicht bei ersten Installation gehemmt wurde).
3. Den Abflussdeckel auf jeden Fall entfernen, dabei darauf achten, die O-Ring-Dichtung nicht fallen zu lassen (Abb.18).
4. Mit Hilfe einer Zange den Schieber aus seiner Aufnahmestelle nehmen. Der Schieber wird zusammen mit der O-Ring-Dichtung und mit der Metallfeder, mit der er zusammengesetzt ist, entnommen.
5. Die Feder vom Schieber nehmen, den Schieber erneut mit der O-Ring-Dichtung in die Aufnahmestelle legen (Dichtungsseite zur Innenseite der Pumpe, Schaft mit den Kreuzrippen nach außen).

6. Den Deckel festschrauben, wobei die Metallfeder so darin positioniert wird, dass sie zwischen den Deckel und die Kreuzrippen des Schieberschaftes geklemmt wird. Beim Wiederaufliegen des Deckels darauf achten, dass die entsprechende O-Ring-Dichtung korrekt in der Aufnahmestelle liegt.
7. Pumpe beladen, Stromversorgung herstellen, Gerät starten.

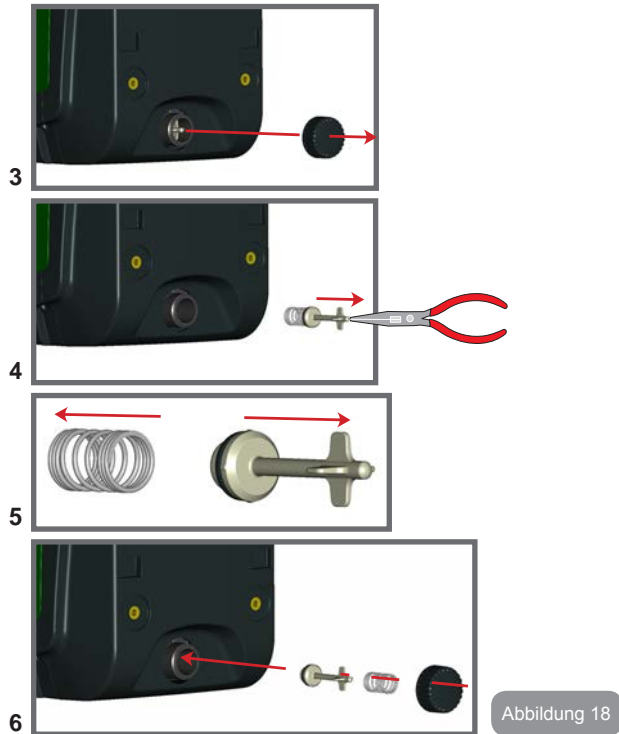

9.2 - Wandinstallation

Dieses Produkt wurde auch für eine aufgehängte Installation an der Wand mit dem separat zu erwerbenden Zubehörset von DAB vorgesehen. Die Wandinstallation ist in Abbildung 19 dargestellt.



9.3 - Installation Mit Schnellanschluss

DAB liefert ein Zubehörset für den Schnellanschluss des Gerätes. Es handelt sich um eine Basis mit Schnellanschluss, an dem die Anschlüsse zur Anlage realisiert werden können und über den das Gerät einfach angeschlossen/getrennt werden kann.

Vorteile:

- Realisierung und Test der Anlage auf der Baustelle, jedoch mit der Möglichkeit, das eigentliche System bis zur Lieferung zu entfernen und auf diese Weise mögliche Beschädigungen zu vermeiden (Stöße, Schmutz, Diebstahl,...).
- Einfache Aufstellung des Systems mit „Gabelstaplern“ durch den Kundendienst im Fall der außerordentlichen Wartung.

Das auf der Schnellanschlusssstelle montierte Gerät ist in Abbildung 20 dargestellt.



Abbildung 20

9.4 - Mehrfachblöcke

9.4.1 - Einführung in die Mehrfachpumpensysteme

Unter Mehrfachpumpensystemen versteht man ein Pumpsystem, das aus einer Gesamtheit von Pumpen besteht, deren Vorläufe in eine gemeinsame Sammelleitung fließen. Die Vorrichtungen kommunizieren miteinander über einen speziellen (Wireless-)Anschluss.

Die max. Anzahl an Vorrichtungen für die Bildung einer Gruppe ist 4.

Ein Mehrfachpumpensystem wird hauptsächlich für Folgendes eingesetzt:

- Verstärkung der hydraulischen Leistungen im Vergleich zur einzelnen Vorrichtung.
- Gewährleistung der Betriebskontinuität im Fall des Ausfalls einer Vorrichtung.
- Aufteilung der Höchstleistung.

9.4.2 - Realisierung einer Mehrfachpumpenanlage

Die hydraulische Anlage muss so symmetrisch wie möglich erstellt werden, damit eine gleichmäßig auf alle Pumpen verteilte Belastung realisiert wird.

Die Pumpen müssen alle an eine einzige Vorlaufleitung angeschlossen werden.



Für den perfekten Betrieb der Druckausgleichsgruppe müssen für jede Vorrichtung gleich sein:

- die Hydraulikanschlüsse
- die maximale Geschwindigkeit (Parameter RM)

Die Firmwares der angeschlossenen e.sybox müssen alle gleich sein. Nachdem die Hydraulikanlage realisiert wurde, muss die Pumpeneinheit mittels Wireless-Zuordnung der Vorrichtungen erstellt werden (siehe Absatz 7.5.5.)

9.4.3 - Wireless-Kommunikation

Die Vorrichtungen kommunizieren miteinander und verbreiten die Durchfluss- und Drucksignale über eine Wireless-Kommunikation.

9.4.4 - Anschluss und Einstellung der Eingänge.

Die Eingänge der Steuereinheit dienen der Aktivierung der Schwimmerfunktionen, des Hilfssollwertes, der Systemausschaltung, des Niedrigab-saugdrucks. Die Funktionen werden durch die Symbole Schwimmer (F1), Px, F3, F4 mitgeteilt. Die Funktion Paux realisiert, falls diese aktiviert ist, in der Anlage einen Druckausgleich mit dem eingestellten Druckwert (siehe Abschn. 7.6.15.3 - Einstellung Funktion Eingang Hilfssollwert. Die Funktionen F1, F3, F4 realisieren in 3 verschiedenen Fällen den Stillstand der Pumpe, siehe Abschn. 7.6.15.2, 7.6.15.4, 7.6.15.5.

Die Einstellungsparameter der Eingänge I1, I2, I3, I4 sind Teil der Feineinstellungsparameter, folglich bewirkt die Einstellung eines dieser Parameter an einer beliebigen Vorrichtung die automatische Angleichung aller Vorrichtungen.

Parameter im Zusammenhang mit dem Mehrfachpumpenbetrieb

Die im Menu sichtbaren Parameter sind im Hinblick auf die Mehrfachpumpen wie folgt klassifiziert:

- Nur Ableseparameter
- Parameter mit lokaler Bedeutung
- Parameter mit Mehrfachpumpenkonfiguration die wiederum unterteilt werden können in:

- Feineinstellungsparameter
- Parameter mit möglicher Angleichung

9.4.5 Bezugsparameter der Mehrfachpumpen

Parameter mit lokaler Bedeutung

Parameter, die unterschiedlich in den verschiedenen Vorrichtungen sein können und in einigen Fällen ist es sogar notwendig, dass diese unterschiedlich sind. Für diese Parameter ist die automatische Angleichung der Konfiguration zwischen den verschiedenen Vorrichtungen nicht zulässig. Zum Beispiel müssen bei der manuellen Zuweisung die Adressen zwingend verschieden voneinander sein.

Verzeichnis der Parameter mit lokaler Bedeutung an der Vorrichtung:

- CT Kontrast
- BK Helligkeit
- TK Einschaltzeit Hintergrundbeleuchtung
- RI Umdrehungen/Min. in manueller Modalität
- AD Adressenkonfiguration
- IC Reservekonfiguration
- RF Nullsetzen von Fehlern und Warnungen

Feineinstellungsparameter

Die Parameter, die notwendigerweise in der gesamten Kette aus Regulierungsgründen angeglichen sein müssen.

Verzeichnis der Feineinstellungsparameter:

- SP Sollwertdruck
- P1 Hilfssollwert Eingang 1
- P2 Hilfssollwert Eingang 2
- P3 Hilfssollwert Eingang 3
- P4 Hilfssollwert Eingang 4
- RP Druckminderung für den Neustart
- ET Wechselzeit
- AY Anticycling
- NA Anzahl aktive Vorrichtungen
- NC Anzahl gleichzeitige Vorrichtungen
- TB Dry-run-Dauer
- T1 Ausschaltzeit nach dem Signal für Niederdruck

- T2 Ausschaltzeit
- GI Integraler Gewinn
- GP Proportionaler Gewinn
- I1 Einstellung Eingang 1
- I2 Einstellung Eingang 2
- I3 Einstellung Eingang 3
- I4 Einstellung Eingang 4
- OD Anlagenart
- PR Ferngesteuerter Drucksensor
- PW Passwort ändern

Automatische Anpassung der Feineinstellungsparameter

Wird ein Mehrfachpumpensystem festgestellt, wird eine Kongruenzkontrolle der eingestellten Parameter durchgeführt. Sind die Feineinstellungsparameter nicht zwischen allen Vorrichtungen angeglichen, erscheint auf dem Bildschirm jeder Vorrichtung eine Meldung, in der verlangt wird, die Konfiguration dieser speziellen Vorrichtung auf das gesamte System auszudehnen. Nach Zusage werden die Feineinstellungsparameter der Vorrichtung, auf die sich die Anfrage bezieht, auf alle Vorrichtungen der Kette verteilt.

Sollten Konfigurationen vorhanden sein, die nicht mit dem Gerät kompatibel sind, wird diesen Vorrichtungen die Verbreitung der Konfiguration nicht erlaubt.

Während des normalen Betriebs bewirkt die Änderung eines Feineinstellungsparameters an einer Vorrichtung die automatische Anpassung des Parameters ohne Bestätigung an alle anderen Vorrichtungen.

ANMERKUNG: Die automatische Angleichung der Feineinstellungsparameter hat keine Auswirkung auf alle anderen Parameterarten.

Im besonderen Fall der Einführung einer Vorrichtung mit Werkseinstellungen in die Kette (im Fall, dass eine Vorrichtung eine bestehende ersetzt oder eine Vorrichtung, die aus einer Wiederherstellung der Werkskonfiguration hervorgeht) nimmt die Vorrichtung mit Werkskonfiguration automatisch die Feineinstellungsparameter der Kette an, wenn die vorliegenden Konfigurationen mit Ausnahme der Werkskonfigurationen kongruent sind.

Parameter mit möglicher Angleichung

Parameter, die zwischen unterschiedlichen Vorrichtungen auch nicht an-

geglichen werden können. Bei jeder Änderung dieser Parameter wird bei Drücken von SET oder MODE angefragt, ob die Änderung auf die gesamte Kommunikationskette übertragen werden soll. Wenn die Kette in allen ihren Elementen gleich ist, wird auf diese Weise vermieden, die gleichen Daten bei allen Vorrichtungen einzugeben.

Verzeichnis der Parameter mit möglicher Angleichung:

- LA Sprache
- MS Maßsystem
- AE Blockierschutz
- AF Antifreeze
- O1 Ausgangsfunktion 1
- O2 Ausgangsfunktion 2
- RM Maximale Geschwindigkeit

9.4.6 - Erststart Mehrfachpumpensystem

Die elektrischen und hydraulischen Anschlüsse des gesamten Systems wie in Abschn. 2.1.1, 2.2.1 und in Abschn. 3.1. beschrieben ausführen. Die Vorrichtungen einschalten und die Assoziationen so vornehmen, wie beschrieben in Abschnitt 7.5.5 - AS: Assoziation der Vorrichtungen

9.4.7 - Regulierung Mehrfachpumpe

Wenn ein Mehrfachpumpensystem eingeschaltet wird, erfolgt automatisch eine Zuweisung der Adressen und über einen Algorithmus wird eine Vorrichtung als Leader der Regulierung bestimmt. Der Leader bestimmt die Geschwindigkeit und die Startreihenfolge jeder Vorrichtung, die Teil der Kette ist.

Die Regulierungsmodalität ist sequenziell (die Vorrichtungen starten nacheinander). Bei Eintreten der Startbedingungen startet die erste Vorrichtung; hat diese ihre maximale Geschwindigkeit erreicht, startet die nächste Vorrichtung und so weiter. Die Startreihenfolge ist nicht unbedingt zunehmend auf der Basis der Maschinenadresse, sondern hängt von den ausgeführten Arbeitsstunden ab, siehe 7.6.11 - ET: Wechselzeit.

9.4.8 - Zuweisung der Startreihenfolge

Bei jeder Einschaltung des Systems wird jeder Vorrichtung eine Startreihenfolge zugewiesen. Auf dieser Grundlage erfolgen die Starts nacheinan-

der in der Reihenfolge der Vorrichtungen.

Die Startreihenfolge wird während des Gebrauchs nach dem Bedarf der beiden nachfolgenden Algorithmen verändert:

- Erreichen der maximalen Arbeitszeit
- Erreichen der maximalen Stillstandszeit

9.4.9 - Max. Wechselzeit

Auf der Grundlage des Parameters ET (Max. Wechselzeit) verfügt jede Vorrichtung über einen Arbeitszeitähler, auf dessen Grundlage die Startreihenfolge nach folgendem Algorithmus aktualisiert wird: Wird mindestens die Hälfte des Wertes ET überschritten, erfolgt beim ersten Ausschalten des Inverters (Wechsel zu Standby) der Prioritätstausch. Wird der Wert ET erreicht, ohne dass ein Stillstand erfolgt, schaltet sich der Inverter automatisch aus und diese Vorrichtung wird auf die minimale Neustartpriorität versetzt (Austausch während des Systemlaufs).



Wenn der Parameter ET (Max. Wechselzeit) auf 0 steht, erfolgt bei jedem Neustart ein Austausch.

Siehe 7.6.11 - ET: Wechselzeit.

9.4.10 - Erreichen der maximalen Stillstandszeit

Das Mehrfachpumpensystem verfügt über einen Rückstau-Schutzalgorithmus, der dazu dient, die Pumpen leistungsfähig zu halten und die Integrität der gepumpten Flüssigkeit aufrechtzuerhalten. Es funktioniert durch eine Rotation in der Pumpreihenfolge, damit jede Pumpe mindestens alle 23 Stunden einen Durchfluss von 1 Minute aufweist. Dies erfolgt unabhängig von der Konfiguration der Vorrichtung (Enable oder Reserve). Der Prioritätsaustausch sieht vor, dass die seit 23 Stunden stillstehende Vorrichtung in der Startreihenfolge in die höchste Priorität versetzt wird. Dies bedeutet, dass bei Durchflussbedarf diese die erste ist, die starten wird. Die als Reserve konfigurierten Vorrichtungen haben Vorrang vor den anderen. Der Algorithmus beendet seine Handlung, wenn die Vorrichtung mindestens 1 Minute lang Durchfluss erzeugt hat.

Nach Beendigung des Rückstauschutzeingriffes wird die Vorrichtung, wenn sie als Reserve konfiguriert ist, wieder auf minimale Priorität zurückgesetzt, um sie vor Verschleiß zu schützen.

9.4.11 - Reserven und Anzahl der Vorrichtungen, die am Pumpvorgang beteiligt sind

Das Mehrfachpumpensystem liest die Anzahl der in Kommunikation verbundenen Elemente ab und nennt diese Anzahl N.

Auf der Grundlage der Parameter NA und NC entscheidet es, wie viele und welche Vorrichtungen in einem bestimmten Moment arbeiten müssen.

NA stellt die Anzahl der Vorrichtungen dar, die am Pumpvorgang beteiligt sind. NC stellt die Höchstzahl an Vorrichtungen dar, die gleichzeitig arbeiten können.

Sind in einer Kette NA aktive Vorrichtungen und NC gleichzeitige Vorrichtungen, bedeutet dies bei NC geringer als NA, dass maximal gleichzeitig NC Vorrichtungen starten und dass diese Vorrichtungen sich zwischen NA Elementen austauschen. Ist eine Vorrichtung als Reservepriorität konfiguriert, wird sie als letzte in der Startreihenfolge angeordnet; d.h. wenn zum Beispiel 3 Vorrichtungen vorhanden sind und 1 ist als Reserve konfiguriert, startet die Reserve als drittes Element, ist hingegen NA=2 startet die Reserve nicht, es sei denn, eine der beiden aktiven geht in den Fehlerzustand.

Siehe ebenfalls Erläuterung der Parameter

7.6.8 NA: Aktive Vorrichtungen

7.6.9 NC: Gleichzeitige Vorrichtungen

7.6.10 IC: Konfiguration der Reserve

DAB sieht im Ersatzteilkatalog ein integrierendes Set für die Realisierung einer Booster-Gruppe mit 2 Geräten vor. Der mit dem DAB-Set realisierte Booster ist in Abbildung 21 dargestellt.



Abbildung 21

9.4.12 - Wireless-Steuerung

Wie in Abschn. 9.4.3 aufgeführt, kann sich die Vorrichtung mit anderen Vorrichtungen über den Eigentümer-Wirelesskanal verbinden. Es besteht folglich die Möglichkeit, besondere Funktionsweisen des Systems über ferngesteuerte Empfangssignale zu steuern: Es kann zum Beispiel je nach dem Niveau der gelieferten Zisterne über einen Schwimmer die Füllung gesteuert werden; mit dem vom Timer empfangenen Signal kann der Sollwert von SP auf P1 verändert werden, um eine Bewässerung zu speisen.

Diese Systemeingangs- oder -ausgangssignale werden von einer Steuereinheit verwaltet, die separat im DAB-Katalog erworben werden kann.

10. WARTUNG



Vor Beginn jeglichen Eingriffes am System muss die Stromversorgung unterbrochen werden.

Das System bedarf keiner ordentlichen Wartungseingriffe.

Dennoch sind nachfolgend die Anweisungen für die Durchführung von außerordentlichen Wartungsvorgängen aufgeführt, die in besonderen Fällen erforderlich sein können (z.B. Leerung des Gerätes zwecks Aufbewahrung während eines Gebrauchsstillstands).

10.1 - Werkzeugzubehör

DAB liefert zusammen mit dem Produkt ein Werkzeugzubehör für Arbeiten am System während der Installation und für eventuelle außerordentliche Wartungsarbeiten.

Das Werkzeug ist im Technikfach untergebracht. Es besteht aus 3 Schlüsseln:

- 1 - Sechskantmetallschlüssel (Abb.22 - 1)
- 2 - flacher Kunststoffschlüssel (Abb.22 - 2)
- 3 - Kunststoffzylinderschlüssel (Abb.22 - 3)

Der Schlüssel „1“ wird in das Ende „D“ von Schlüssel „3“ eingeführt. Beim ersten Gebrauch empfiehlt es sich, die beiden Kunststoffschlüssel „2“ und „3“ zu trennen, die mit einem Steg verbunden geliefert werden (Abb.22 - A):



Den Steg „A“ durchbrechen, dabei darauf achten, die Reste der Bruchstelle von den beiden Schlüsseln zu entfernen und keine schneidenden Kanten stehen zu lassen, die Verletzungen herbeiführen können.



Abbildung 22

Den Schlüssel 1 für die in Abschn. 2.2.2 beschriebene Ausrichtung des Schnittstellenpanels verwenden. Sollte der Schlüssel verlorengehen oder beschädigt werden, kann der Vorgang ausgeführt werden, indem ein 2mm-Standardsechskantschlüssel verwendet wird.

Nachdem die beiden Kunststoffschlüssel getrennt wurden, können sie verwendet werden, indem „2“ durch eine der Öffnungen „B“ des Schlüssels „3“ gesteckt wird; je nachdem, was günstiger für den Vorgang ist. Dadurch erhält man einen Multifunktionskreuzschlüssel, bei dem jedes der 4 Enden einen bestimmten Gebrauch vorsieht.

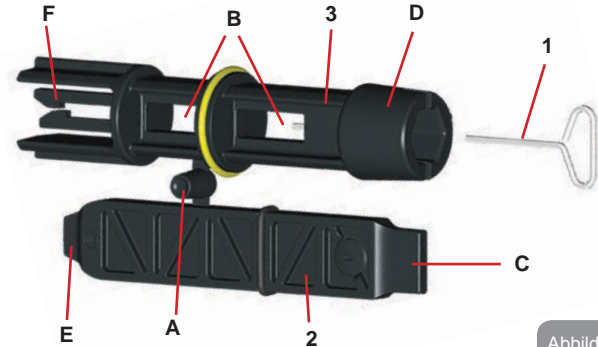

Abbildung 23



Für den Gebrauch des Kreuzschlüssels empfiehlt es sich, den unbenutzten Schlüssel „1“ an einem sicheren Ort so aufzubewahren, dass er nicht verlorengeht oder nach Beendigung der Arbeiten erneut in der Aufnahmestelle im Schlüssel „3“ unterbringen.

Verwendung Ende „C“:

Ein Schraubenzieher mit flacher Schneide und korrekter Größe für die Handhabung der Deckel der Hauptsystemanschlüsse (1 Zoll und 1 1/4 Zoll). Gebrauch bei der ersten Installation für die Entfernung der Deckel der Abflussöffnungen, an welchen die Anlage angeschlossen werden soll; für den Füllvorgang im Fall der Horizontalinstallation; für den Zugang zum Rückschlagventil,... Sollte der Schlüssel verlorengehen oder beschädigt werden, können die gleichen Vorgänge durch Gebrauch eines flachen Schraubenziehers mit geeigneter Größe ausgeführt werden.



Abbildung 24

Verwendung Ende „D“:

Sechskantgriff, geeignet für die Entfernung des Deckels zwecks Ausführung des Füllvorgangs bei Vertikalinstallation. Sollte der Schlüssel verlorengehen oder beschädigt werden, kann der gleiche Vorgang ausgeführt werden, indem ein Kreuzschlüssel mit geeigneter Größe verwendet wird.



Abbildung 25

Verwendung Ende „E“:

Ein flacher Schraubenzieher mit geeigneter Größe für die korrekte Handhabung des Zugangsdeckels für die Motorwelle und falls die Schnittstelle für den Schnellanschluss des Systems (Abschn. 9.3) installiert wurde, für den Zugang zum Schlüssel zwecks Ausklinken der Verbindung. Sollte der Schlüssel verlorengehen oder beschädigt werden, können die gleichen Vorgänge durch Gebrauch eines flachen Schraubenziehers mit geeigneter Größe ausgeführt werden.



Abbildung 26

Verwendung Ende „F“:

Die Funktion dieses Werkzeugs ist für die Wartung des Rückschlagventils bestimmt und wird im entsprechenden Abschnitt 10.3 näher erläutert.

10.2 - Entleeren des Geräts

Soll das im Gerät befindliche Wasser entleert werden, wie folgt vorgehen:

1. Stromversorgung unterbrechen;
2. den am nächsten zum System befindlichen Vorlaufhahn öffnen, damit der Druck aus dem System genommen wird und so weit wie möglich leeren;
3. falls ein Absperrventil direkt am Systemende vorhanden ist (was stets empfohlen wird), so schließen, dass die Wassermenge in der Anlage zwischen dem System und dem ersten offenen Wasserhahn nicht abfließt;
4. die Absaugleitung am zum System am nächsten liegenden Punkt unterbrechen (es ist stets empfehlenswert, ein Absperrventil sofort am Systemanfang zu haben) damit nicht auch die gesamte Absauganlage geleert wird;
5. Abflussdeckel entnehmen (abb.1 Seite E) und das Wasser ablaufen lassen (ca. 2,5 Liter);
6. das in der Vorlaufanlage eingeschlossene Wasser am Ende des in das System integrierten Rückschlagventils kann bei der Tren-

nung des Gerätes oder durch die Entnahme des Deckels aus der zweiten Vorlaufleitung abfließen (falls nicht benutzt).



Obwohl das System im Prinzip leer ist, kann nicht das gesamte darin enthaltene Wasser ausgestoßen werden. Während der Handhabung des Gerätes nach dem Entleeren können kleine Wassermengen aus dem System austreten.

10.3 - Rückschlagventil

Das Gerät verfügt über ein integriertes Rückschlagventil, das für den korrekten Betrieb erforderlich ist. Feststoffe oder Sand im Wasser können zu Betriebsstörungen des Ventils oder des Gerätes führen. Dennoch wird empfohlen, klares Wasser zu verwenden und eventuell Eingangsfilter vorzusehen, falls eine Anomalie in der Funktionsweise des Rückschlagventils festgestellt wird. Dieses kann auf folgende Weise aus dem Gerät genommen und gereinigt werden:

1. Zugangsdeckel am Ventil entnehmen (Abb.27).
2. Kreuzschlüssel am Ende „F“ (Abschn. 10.1) so einstecken, dass die gelochte Zunge mit den Schnappnägeln eingehakt wird (Abb.27).
3. entnehmen ohne zu drehen; der Vorgang kann eine gewisse Kraft verlangen. Es wird eine Kartusche entnommen, die ebenfalls das zu wartende Ventil enthält. Die Kartusche bleibt auf dem Schlüssel (Abb.27).
4. Die Kartusche vom Schlüssel nehmen: Durch gegenseitiges Drücken werden die Nägel freigegeben und die Kartusche kann seitlich herausgezogen werden (Abb.27).
5. Ventil unter fließendem Wasser reinigen, sicherstellen, dass es nicht beschädigt ist und eventuell auswechseln.
6. Die komplette Kartusche erneut in ihre Aufnahmestelle legen: Der Vorgang verlangt die notwendige Kraft für das Zusammendrücken der beiden O-Ring-Dichtungen. Eventuell das Ende „D“ des Kreuzschlüssels als Drücker zu Hilfe nehmen. Nicht das Ende „F“ benutzen, da die Nägel ansonsten erneut in der Zunge der Kartusche einrasten, ohne gelöst werden zu können (Abb.27).
7. Den Deckel bis zum Anschlag festschrauben: Sollte die Kartusche nicht korrekt in die Aufnahmestelle gedrückt worden sein, erfolgt dies durch die Verschraubung des Deckels (Abb.27).



Abbildung 27



Es könnte geschehen, dass aufgrund einer längeren Verbleibdauer in der Aufnahmestelle und/oder aufgrund von Verkrustungen die Kraft für das Herausziehen der Kartusche so stark ist,

dass das Werkzeugzubehör beschädigt wird. In dem Fall ist es besser, das Werkzeug zu beschädigen, als die Kartusche. Sollte der Schlüssel verlorengehen oder beschädigt werden, kann der gleiche Vorgang mit einer Zange ausgeführt werden.

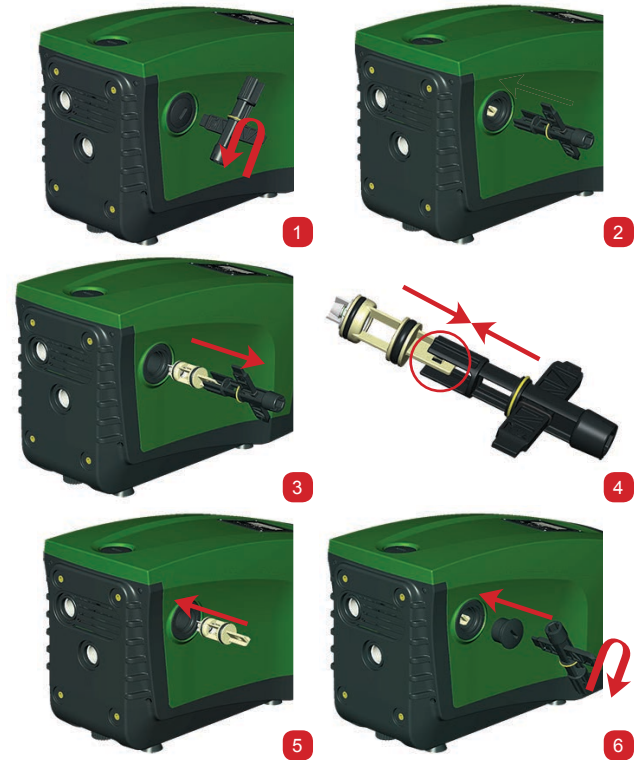

Werden während der Wartungsarbeiten des Rückschlagventils eine oder mehrere O-Ringdichtungen beschädigt oder gehen verloren, müssen diese ersetzt werden. Andernfalls kann das System nicht korrekt funktionieren.

10.4 - Motorwelle

Die elektronische Systemsteuerung sichert Starts ohne Abreißen, damit extreme Belastungen der mechanischen Organe vermieden werden und folglich die Lebensdauer des Produktes verlängert wird. Diese Eigenschaft kann in Ausnahmefällen ein Problem beim Start der Elektropumpe bewirken: Nach einem Zeitraum des Stillstands, eventuell mit Entleerung des Systems, können sich die im Wasser enthaltenen Salze abgelagert und Verkalkungen zwischen dem rotierenden Teil (Motorwelle) und dem festen Teil der Elektropumpe gebildet haben und auf diese Weise einen erhöhten Widerstand beim Start bewirken. In diesem Fall kann es ausreichend sein, die Motorwelle manuell von den Verkalkungen zu lösen. In diesem System ist dieser Vorgang möglich, wenn der externe Zugang zur Motorwelle garantiert ist und eine Ziehspur am Wellenende vorgesehen wurde. Wie folgt vorgehen:

1. Den Zugangsdeckel an der Motorwelle wie in Abb.27 dargestellt entfernen.
2. Einen Kreuzschraubenzieher in die Spur der Motorwelle einführen und in die beiden Rotationsrichtungen drehen.
3. Wenn die Rotation frei ist, kann das System in Betrieb gesetzt werden.
4. Wenn die Rotationsblockierung nicht manuell entfernt werden kann, Kontakt mit dem technischen Kundendienst aufnehmen.

10.5 - Ausdehnungsgefäß

Siehe Abschnitt 1.2 für die Kontroll- und Regulierungsvorgänge des Luftdrucks im Ausdehnungsgefäß und für das Auswechseln des defekten Gefäßes.

11 - UPDATE DER E.SYBOX-FIRMWARE

11.1 - Allgemeines

In diesem Kapitel wird beschrieben, wie eine oder mehrere e.sybox aktualisiert werden können, wenn eine e.sybox oder ein e.sylink mit einer neueren Firmware vorliegt.

Wie bereits unter Absatz 9.4.2 der Betriebsanleitung beschrieben, müssen die Firmware-Versionen der e.sybox für deren Einsatz in Pumpengruppen mit Wireless-Verbindung alle gleich sein.

Wenn die Firmware-Versionen der e.sybox der zu erstellenden Gruppe unterschiedlich sind, müssen die verschiedenen Versionen durch Aktualisieren angeglichen werden.

Die Aktualisierung kann auch nützlich sein, um neue Firmwares zur Verfügung zu haben, die zusätzliche Funktionen bieten oder bestimmte Probleme lösen.

Definition der nachstehend verwendeten Ausdrücke:

Master: Vorrichtung, der eine Firmware entnommen und in eine e.sybox übertragen wird. Der Vorgang kann mittels e.sybox, e.sylink oder jeder anderen Vorrichtung ausgeführt werden, die zum Herunterladen der Firmware in eine e.sybox freigegeben ist.

Slave: e.sybox im Zustand des Empfangs eines Firmware-Updates..

11.2 - Firmware-Update

Die Firmware kann über eine andere e.sybox oder mittels e.sylink aktualisiert werden.

Je nach den zur Verfügung stehenden Firmware-Versionen und der Vorrichtung für die Programmierung (e.sybox oder e.sylink) sind verschiedene Prozeduren möglich.

Während der Aktualisierung der Firmware können die betroffenen e.sybox und e.sylink die Pumpfunktionen nicht erfüllen.

Während der Aktualisierung zeigt die Slave e.sybox die Aufschrift „LV LOADER v2.x“ und eine Leiste zeigt den Status der Aktualisierung an.

Das Update nimmt ungefähr 1 Minute in Anspruch. Nach Abschluss dieser Phase schaltet sich die e.sybox wieder ein.

Wenn die e.sybox wieder in Funktion ist, muss kontrolliert werden, ob die gewünschte Firmware wirklich installiert wurde. Dazu wird das Feld der

Firmware-Version „SW V.“ auf der „Seite VE“ des „Benutzermenüs“ kontrolliert.

Falls Probleme auftraten und die Firmware nicht korrekt installiert wurde, sind die Anweisungen für die Problemlösung der verschiedenen Prozeduren zu befolgen.

11.2.1 - Update mittels e.sybox

Die Aktualisierung unter den e.sybox 30/50 ist jederzeit möglich.

Eine Aktualisierung zwischen e.sybox ist nur dann möglich, wenn eine der e.sybox eine Firmware-Version gleich 4.00 oder höher aufweist.

Das Update kann auf 3 Arten erfolgen:

- **Manuell:** jederzeit möglich für e.sybox 30/50, während für e.sybox die Master-Pumpe eine Firmware-Version 4.00 oder höher haben muss Die Zuordnung der e.sybox ist nicht erforderlich.
- **Automatisch:** jederzeit möglich für e.sybox 30/50, während sie für e.sybox nur möglich ist, wenn beide zu aktualisierende e.sybox eine Firmware-Version 4.00 oder höher haben. Die e.sybox müssen zugeordnet werden.
- **Halbautomatisch:** nicht vorgesehen für e.sybox 30/50; für e.sybox muss die Master-Pumpe eine Firmware-Version 4.00 oder höher und die Slave eine ältere Firmware als 4.00 haben. Die e.sybox müssen zugeordnet werden.

11.2.1.1 - Manuelles Update

Voraussetzungen

- Erfolgt immer zwischen jeweils 2 e.sybox.
- Jederzeit möglich für e.sybox 30/50, während für e.sybox die Master-Pumpe eine Firmware-Version 4.00 oder höher haben muss.
- Die als Slave genutzte e.sybox kann eine beliebige Firmware-Version haben.
- Die Firmware-Version der Master-Vorrichtung muss gleich oder höher als die der Slave-Vorrichtung sein.
- Die Zuordnung unter den Vorrichtungen ist nicht notwendig.
- Im Falle von mehreren zu aktualisierenden e.sybox muss die Prozedur jedes mal wiederholt werden.

Prozedur

1. Die zu aktualisierende e.sybox spannungslos machen und das Ausgehen des Displays abwarten.
2. Auf die Seite FW des Menüs TECHNISCHER KUNDENDIENST der als Master zu verwendenden e.sybox zugreifen und die Taste [+] drücken.
3. Die zu aktualisierende e.sybox durch gleichzeitiges Drücken der Tasten [MODE] und [-] unter Spannung setzen, bis der Update-Bildschirm erscheint.
4. Warten, bis die Aktualisierung erfolgreich abgeschlossen ist, und beide Maschinen einen Neustart ausführen.

Problemlösungen

War die Aktualisierung nicht erfolgreich, muss die Prozedur wiederholt werden.

11.2.1.2 - Automatische Aktualisierung

Voraussetzungen

- Erfolgt immer zwischen jeweils 2 e.sybox.
- Die als Master verwendete e.sybox muss eine Firmware-Version gleich 4.00 oder höher haben. Für e.sybox 30/50 ist die Aktualisierung jederzeit möglich.
- Die als Slave verwendete e.sybox muss eine Firmware-Version gleich 4.00 oder höher haben. Für e.sybox 30/50 ist die Aktualisierung jederzeit möglich.
- Die Firmware-Version der Master-Vorrichtung muss gleich oder höher als die der Slave-Vorrichtung sein.
- Die Vorrichtungen müssen zugeordnet sein.
- Im Falle von mehreren zu aktualisierenden e.sybox muss die Prozedur jedes mal wiederholt werden.

Prozedur

1. Die Zuordnung der Vorrichtungen durchführen (siehe Absatz 7.5.5). Die beiden e.sybox lassen am Display ein Pop-up mit der folgenden Meldung erscheinen:

Association between different
firmware version
V x,y

Press + to update

Wobei anstelle von x.y die Firmware-Version der e.sybox erscheint.

2. Die Taste [+] an beiden Maschinen drücken.
3. Warten, bis die Aktualisierung erfolgreich abgeschlossen ist, und beide Maschinen einen Neustart ausführen.

Problemlösungen

War die Aktualisierung nicht erfolgreich, tritt die Maschine, die aktualisiert werden sollte (Slave), in einen inkonsistenten Status, der keine neue automatische Aktualisierung zulässt. In diesem Fall muss eine manuelle Aktualisierung durchgeführt werden.

11.2.1.3 - Halbautomatisches Update

Nicht vorgesehen für e.sybox 30/50, während für e.sybox das Nachstehende gilt.

Voraussetzungen

- Erfolgt immer zwischen jeweils 2 e.sybox.
- Die als Master verwendete e.sybox muss eine Firmware-Version gleich 4.00 oder höher haben.
- Die als Slave verwendete e.sybox muss eine Firmware-Version vor 4.00 haben.
- Die Vorrichtungen müssen zugeordnet sein.
- Im Falle von mehreren zu aktualisierenden e.sybox muss die Prozedur jedes mal wiederholt werden.

Procedura

1. Die Zuordnung der Vorrichtungen untereinander durchführen.

Die e.sybox mit der ältesten Firmware (Slave) zeigt folgenden Bildschirm:

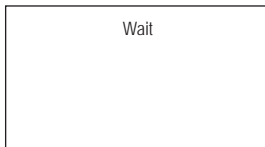

Die e.sybox mit Firmware-Version gleich 4.00 oder höher, zeigt folgenden Bildschirm:

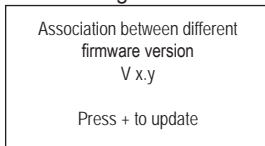

Wobei anstelle von x.y die Firmware-Version der e.sybox erscheint.

2. Die Taste [+] an der Master-Maschine drücken (die mit Firmware-Version gleich 4.00 oder höher).
3. Die Slave e.sybox spannungslos machen und das Ausgehen des Displays abwarten.
4. Die Slave e.sybox durch gleichzeitiges Drücken der Tasten [MODE] und [-] unter Spannung setzen, bis der Update-Bildschirm erscheint.
5. Warten, bis die Aktualisierung erfolgreich abgeschlossen ist, und beide Maschinen einen Neustart ausführen.

Problemlösungen

War die Aktualisierung nicht erfolgreich, tritt die Maschine, die aktualisiert werden sollte (Slave), in einen inkonsistenten Status, der keine neue halbautomatische Aktualisierung zulässt. In diesem Fall muss eine manuelle Aktualisierung durchgeführt werden.

11.2.2. - Aktualisierung der e.sybox mittels e.sylink

Eine e.sybox kann auch mittels e.sylink aktualisiert werden. Die Prozedur ist in der Betriebsanleitung von e.sylink beschrieben.

12 - PROBLEMLÖSUNG



Vor Beginn der Störsuche muss die Stromversorgung der Pumpe unterbrochen werden (Stecker aus der Steckdose ziehen).

Lösung typischer Probleme

Anomalie	LED	Mögliche Ursachen	Abhilfen
Die Pumpe startet nicht.	Rot: ausgeschaltet Weiß: ausgeschaltet Blau: ausgeschaltet	Strommangel.	Überprüfen, ob Spannung an der Steckdose vorhanden ist und Stecker erneut einstecken.

Die Pumpe startet nicht.	Rot: eingeschaltet Weiß: eingeschaltet Blau: ausgeschaltet	Welle blockiert.	Siehe Abschnitt 10.4 (Wartung Motorwelle).
Die Pumpe startet nicht.	Rot: ausgeschaltet Weiß: eingeschaltet Blau: ausgeschaltet	Verbraucheranschluss liegt auf einem höheren Niveau als das des Neustartdrucks des Systems (Abschn. 3.2).	Wert des System-Neustartdrucks durch Erhöhung von SP oder Verringerung von RP erhöhen.
Die Pumpe schaltet sich nicht aus.	Rot: ausgeschaltet Weiß: eingeschaltet Blau: ausgeschaltet	6. Leckage in der Anlage. 7. Rad oder hydraulisches Teil verstopft. 8. Lufteintritt in der Absaugleitung. 9. Durchflusssensor defekt	Anlage überprüfen, Leckage feststellen und beheben. Gerät demontieren und Verstopfungen entfernen (Kundendienst). Absaugleitung überprüfen, Ursache des Lufteintritts feststellen und ausschließen. Technischen Kundendienst kontaktieren.
Vorlauf unzureichend	Rot: ausgeschaltet Weiß: eingeschaltet Blau: ausgeschaltet	1. Zu hohe Absaugtiefe. 2. Absaugleitung verstopft oder unzureichender Durchmesser. 3. Rad oder hydraulisches Teil verstopft	1. Bei Zunahme der Absaugtiefe nehmen die hydraulischen Leistungen des Produktes ab (Abschn. Beschreibung der Elektropumpe). Überprüfen, ob die Absaugtiefe verringert werden kann. Absaugleitung mit größerem Durchmesser verwenden (auf jeden Fall niemals unter 1 Zoll). 2. Absaugleitung überprüfen, Ursache für den teilweisen Betrieb feststellen (Verstopfung, Knick, Rücklaufabschnitt, ...) und entfernen. 3. Gerät demontieren und Verstopfungen entfernen (Kundendienst).

Die Pumpe startet ohne Verbraucheranschlussanfrage	Rot: ausgeschaltet Weiß: eingeschaltet Blau: ausgeschaltet	1. Leckage in der Anlage. 2. Rückschlagventil defekt.	1. Anlage überprüfen, Leckage feststellen und beheben. 2. Rückschlagventil gemäß Abschnitt 10.3 warten.
Der Wasserdruck ist bei Öffnen des Verbraucheranschlusses nicht sofort vorhanden.	Rot: ausgeschaltet Weiß: eingeschaltet Blau: ausgeschaltet	Ausdehnungsgefäß leer (unzureichender Luftdruck) oder mit defekter Membran	Luftdruck über Ventil im Technikfach überprüfen. Falls bei der Kontrolle Wasser austritt, ist das Gefäß gebrochen: Kundendienst. Andernfalls Luftdruck im entsprechenden Verhältnis wiederherstellen (Abschn. 1.2).
Bei Öffnen des Verbraucheranschlusses geht der Durchfluss auf null bevor die Pumpe startet.	Rot: ausgeschaltet Weiß: eingeschaltet Blau: ausgeschaltet	Luftdruck im Ausdehnungsgefäß größer als der des Systemstarts	Druck des Ausdehnungsgefäßes eichen oder die Parameter SP und/oder RP so konfigurieren, dass das Verhältnis erreicht wird (Abschn. 1.2).
Bildschirmanzeige BL	Rot: eingeschaltet Weiß: eingeschaltet Blau: ausgeschaltet	1. Wassermangel 2. Pumpe nicht angesaugt 3. Sollwert mit dem eingestellten RM-Wert nicht erreichbar	1-2. Pumpe ansaugen und sicherstellen, dass keine Luft in der Leitung vorhanden ist. Sicherstellen, dass die Absaugung oder eventuelle Filter nicht verstopft sind. 3. RM-Wert einstellen, der das Erreichen des Sollwertes ermöglicht
Bildschirmanzeige BP1	Rot: eingeschaltet Weiß: eingeschaltet Blau: ausgeschaltet	1. Drucksensor defekt	1. Technischen Kundendienst kontaktieren.

Bildschirmanzeige OC	Rot: eingeschaltet Weiß: eingeschaltet Blau: ausgeschaltet	2. Übermäßige Aufnahme 3. Pumpe blockiert	1. Flüssigkeit zu dickflüssig Pumpe nicht für andere Flüssigkeiten außer Wasser verwenden 2. Technischen Kundendienst kontaktieren.
Bildschirmanzeige PB	Rot: eingeschaltet Weiß: eingeschaltet Blau: ausgeschaltet	1. Niedrige Versorgungsspannung 2. Übermäßiger Spannungsabfall auf der Linie.	1. Linie auf die richtige Spannung überprüfen 2. Stromkabelgröße überprüfen.
Der Bildschirm zeigt Folgendes an: + Drücken für die Vergrößerung dieser Konfiguration	Rot: ausgeschaltet Weiß: eingeschaltet Blau: ausgeschaltet	Eine oder mehrere Vorrichtungen haben Feineinstellungsparameter, die nicht angepasst sind.	Die Taste + der Vorrichtung drücken, bei welcher sichergestellt ist, dass diese die aktuellste und korrekte Parameterkonfiguration aufweist.

13 - ENTSORGUNG

Dieses Produkt oder seine Teile müssen unter Berücksichtigung der Umwelt und in Übereinstimmung mit den lokalen Vorschriften für den Umweltschutz entsorgt werden; lokale, öffentliche oder private Abfallsammelsysteme einsetzen.

14 - GARANTIE

Alle defekten Materialien oder Fabrikfehler am Gerät werden innerhalb der vom Einkaufsland bestimmten Garantiezeit durch Reparatur oder Austausch, nach unserem Ermessen, ersetzt bzw. entfernt.

Die Garantie deckt alle grundlegenden Mängel ab, die auf Fabrikations- oder Materialfehler zurückgeführt werden können, wenn das Produkt kor-

rekt und konform mit den Anweisungen benutzt wurde.
Die Garantie wird in folgenden Fällen unwirksam:

- Reparaturversuche am Gerät
- Technische Veränderungen am Gerät
- Verwendung von nicht Original-Ersatzteilen
- Manipulation
- unsachgemäßer Gebrauch, z.B. für industriellen Einsatz

Ausgeschlossen von der Garantie sind:

- Teile, die schnellem Verschleiß unterliegen

Im Fall der Garantieinanspruchnahme Kontakt mit einem autorisierten technischen Kundendienst aufnehmen und dabei den Kaufbeleg des Produktes vorweisen.

En cas de demande d'assistance sous garantie, s'adresser à un centre d'assistance technique autorisé et présenter la preuve d'achat du produit.

INHOUD		
Legenda		226
Waarschuwingen		226
Verantwoordelijkheid		227
1. Algemene informatie		227
1.1 Beschrijving van de geïntegreerde inverter		228
1.2 Geïntegreerd expansievat		229
1.3 Geïntegreerde elektropomp		229
1.4 Technische kenmerken		230
2. Installatie		231
2.1 Verticale configuratie		231
2.1.1 Hydraulische aansluitingen		232
2.1.2 Vulwerkzaamheden - Installatie boven en onder waterniveau		233
2.2 Horizontale configuratie		233
2.2.1 Hydraulische aansluitingen		234
2.2.2 Oriëntatie van het interfacepaneel		234
2.2.3 Vulwerkzaamheden - Installatie boven en onder waterniveau		235
3. Inbedrijfstelling		235
3.1 Elektrische verbindingen		235
3.2 Configuratie van de geïntegreerde inverter		236
3.3 Vooraanzuiging		236
4. Veiligheidssystemen		237
4.1 Beschrijving van de blokkeringen		238
4.1.1 "BL" Anti Dry-Run (beveiliging tegen droog lopen)		238
4.1.2 Anticycling (beveiliging tegen continu in- en uitschakelen zonder vraag van de gebruikspunten)		238
4.1.3 Anti-Freeze (beveiliging tegen bevrozing van het water in het systeem)		238
4.1.4 "BP1" Blokkering wegens defect op de interne druksensor		238
4.1.5 "PB" Blokkering wegens voedingsspanning buiten grenzen		238
4.1.6 "SC" Blokkering wegens kortsluiting tussen de motorfasen		238
4.2 Handmatige reset van foutcondities		239
4.3 Automatisch herstel van foutcondities		239
5. Elektronische besturing inverter en gebruikersinterface		239
5.1 Werking met besturingseenheid		239
5.1.1 Beschikbare functies besturingseenheden		240
5.1.2 Elektrische aansluitingen van in- en uitgangen gebruikers		240
5.1.3 Werking in veiligheidsmodus		240
5.1.4 Instelling van de functies vanaf besturingseenheid		241
5.1.5 Associatie en dissociatie e.sybox met besturingseenheid		241
6. Toetsenbord en display		242
6.1 Rechttreekse toegang met toetsencombinatie		243
6.2 Toegang met naam via vervolkeuzemenu's		246
6.3 Structuur van de menupagina's		247
6.4 Blokkering parameterinstelling met wachtwoord		248
6.5 Activering motordeactivering		248
7. Betekenis van de parameters		248
7.1 Menu Gebruiker		248
7.1.1 Status		248
7.1.2 RS: weergave van de draaisnelheid		248
7.1.3 VP: weergave van de druk		248
7.1.4 VF: weergave van de stroming		248
7.1.5 PO: weergave van het opgenomen vermogen		248
7.1.6 C1: weergave van de fasestroom		249
7.1.7 Bedrijfsuren en aantal starts		249
7.1.8 Pl: vermogenshistogram		249
7.1.9 Systeem met meerdere pompen		249
7.1.10 Afgegeven debiet		249
7.1.11 VE: weergave van de versie		249
7.1.12 FF: weergave van de storingengeschiedenis		249
7.2 Menu Monitor		250
7.2.1 CT: contrast van display		250
7.2.2 BK: helderheid van display		250
7.2.3 TK: inschakeltijd achterverlichting		250
7.2.4 LA: taal		250
7.2.5 TE: weergave van de dissipatortemperatuur		250
7.3 Menu Setpoint		250
7.3.1 SP: instelling van de setpointdruk		250
7.3.2 Instelling van de hulpdrukken		250
7.3.2.1 P1: Instelling van het hulpsetpoint 1		251
7.3.2.2 P2: Instelling van het hulpsetpoint 2		251
7.3.2.3 P3: Instelling van het hulpsetpoint 3		251
7.3.2.4 P4: Instelling van het hulpsetpoint 4		251
7.4 Menu Handbediening		251
7.4.1 Status		251
7.4.2 Rl: snelheidsinstelling		251
7.4.3 VP: weergave van de druk		252
7.4.4 VF: weergave van de stroming		252
7.4.5 PO: weergave van het afgegeven vermogen		252
7.4.6 C1: weergave van de fasestroom		252
7.4.7 RS: weergave van de draaisnelheid		252
7.4.8 TE: weergave van de dissipatortemperatuur		252
7.5 Menu Installateur		252
7.5.1 RP: instelling van de drukverlaging voor herstart		252

7.5.2 OD: type installatie	252	9.4.1 Inleiding op systemen met meerdere pompen	266
7.5.3 AD: configuratie adres	253	9.4.2 Realisatie van een systeem met meerdere pompen	266
7.5.4 MS: matenstelsel	253	9.4.3 Draadloze communicatie	267
7.5.5 AS: koppeling van apparaten	253	9.4.4 Verbinding en instelling van de optisch gekoppelde ingangen	267
7.5.6 PR: remote druksensor	254	9.4.5 Relevante parameters voor systemen met meerdere pompen	267
7.6 Menu Technische assistentie	254	9.4.6 Eerste start van systemen met meerdere pompen	268
7.6.1 TB: tijd blokkering wegens watergebrek	255	9.4.7 Regeling van meerdere pompen	268
7.6.2 T1: T1: Vertraging lage druk (kiwa-functie)	255	9.4.8 Toewijzing van de startvolgorde	269
7.6.3 T2: vertraging bij uitschakeling	255	9.4.9 Max uitwisselingstijd	269
7.6.4 GP: proportionele versterkingscoëfficiënt	255	9.4.10 Bereiken van de maximale tijd van inactiviteit	269
7.6.5 GI: integrerende versterkingscoëfficiënt	255	9.4.11 Reserve en aantal apparaten dat actief is bij het pompen	269
7.6.6 RM: maximale snelheid	255	9.4.12 Draadloze besturing	270
7.6.7 Instelling van het aantal apparaten en de reserves	255	10. Onderhoud	270
7.6.8 NA: actieve apparaten	255	10.1 Meegeleverd gereedschap	270
7.6.9 NC: gelijktijdige apparaten	256	10.2 Legen van het systeem	272
7.6.10 IC: configuratie van de reserve	256	10.3 Terugslagklep	272
7.6.10.1 Configuratievoorbeelden voor installaties met meerdere pompen	256	10.4 Motoras	273
7.6.11 ET: Max uitwisselingstijd	257	10.5 Expansievat	274
7.6.12 AY: anti-cycling	257	11. Update van de e.Sybox-firmware	274
7.6.13 AE: activering blokkeringverhinderingsfunctie	257	11.1 Algemene informatie	274
7.6.14 AF: activering antibevriezingsfunctie	257	11.2 Update van de firmware	274
7.6.15 Set-up van de digitale hulpingangen IN1, IN2, IN3, IN4	257	11.2.1 Update tussen e.sybox'en	274
7.6.15.1 Deactivering van de aan de ingang gekoppelde functies	258	11.2.1.1 Handmatige update	274
7.6.15.2 Instelling functie 'externe vlotter'	258	11.2.1.2 Automatische update	275
7.6.15.3 Instelling ingangsfunctie hulpsetpoint	259	11.2.1.3 Halfautomatische update	275
7.6.15.4 Instelling van activering van het systeem en reset van storingen	260	11.2.2 Update van de e.Sybox door middel van e.sylink	276
7.6.15.5 Instelling van de lagedrukdetectie (KIWA)	260	12. Oplossen van problemen	276
7.6.16 Set-up van de uitgangen OUT1, OUT2	261	13. Afvoer als afval	277
7.6.17 O1: instelling functie uitgang 1	262	14. Garantie	277
7.6.18 O2: instelling functie uitgang 2	262		
7.6.19 FW: Update firmware	262		
7.6.20 RF: reset van storingen en waarschuwingen	262		
7.6.21 PW: wijziging wachtwoord	262		
7.6.21.1 Wachtwoord op systemen met meerdere pompen	263		
8. Reset en fabrieksinstellingen	263		
8.1 Algemene reset van het systeem	263		
8.2 Fabrieksinstellingen	263		
8.3 Herstel van de fabrieksinstellingen	263		
9. Bijzondere installaties	265		
9.1 Onderdrukking van de zelfaanzuiging	265		
9.2 Installatie aan de muur	266		
9.3 Installatie met snelkoppeling	266		
9.4 Meervoudige groepen	266		



LEGENDA

In deze publicatie zijn de volgende symbolen gebruikt:



Situatie met algemeen gevaar. Het niet in acht nemen van de voorschriften die na dit symbool volgen kan persoonlijk letsel of materiële schade tot gevolg hebben.



Situatie met gevaar voor elektrische schok. Veronachtzaming van de voorschriften die na dit symbool volgen kan een situatie met ernstig risico voor de gezondheid van personen tot gevolg hebben.



Opmerkingen.

WAARSCHUWINGEN

Deze handleiding heeft betrekking op de producten e.sybox en e.sybox 30/50. In de volgende uitleg wordt de benaming 'e.sybox' gebruikt wanneer het gaat om kenmerken die beide modellen met elkaar gemeenschappelijk hebben. Waar de kenmerken zich onderscheiden, worden de twee modellen nader gespecificeerd.



Alvorens de installatie uit te voeren moet deze documentatie aandachtig worden doorgelezen.

De installatie en de werking moeten plaatsvinden conform de veiligheidsvoorschriften van het land waar het product wordt geïnstalleerd. De hele operatie moet worden uitgevoerd volgens de regels der kunst.

Het niet in acht nemen van de veiligheidsvoorschriften heeft tot gevolg dat elk recht op garantie komt te vervallen, afgezien nog van het feit dat het gevaar oplevert voor de gezondheid van personen en beschadiging van de apparatuur.



Gespecialiseerd personeel

Het is aan te raden de installatie te laten uitvoeren door bekwam, gekwalificeerd personeel, dat voldoet aan de technische eisen die worden gesteld door de specifieke normen op dit gebied.

Met gekwalificeerd personeel worden die personen bedoeld die gezien hun opleiding, ervaring en training, alsook vanwege hun kennis van de normen, voorschriften en verordeningen inzake ongevallenpreventie en de bedrijfsomstandigheden toestemming hebben gekregen van degene die verantwoordelijk is voor de veiligheid van de installatie om alle nodige handelingen te verrichten, en hierbij in staat zijn gevaren te onderkennen en te vermijden.

(Definitie van technisch personeel IEC 364)



Het apparaat is niet bedoeld voor gebruik door personen (waaronder kinderen) met lichamelijke, sensorische en mentale beperkingen of die onvoldoende ervaring of kennis ervan hebben, tenzij zij bij het gebruik van het apparaat onder toezicht staan van of geïnstrueerd worden door iemand die verantwoordelijk is voor hun veiligheid. Op kinderen moet toezicht gehouden worden om er zeker van te zijn dat zij niet met het apparaat spelen. Veiligheid



Het gebruik is uitsluitend toegestaan als de elektrische installatie is aangelegd met de veiligheidsmaatregelen volgens de normen die van kracht zijn in het land waar het product geïnstalleerd is (voor Italië CEI 64/2).



Gepompte vloeistoffen



De machine is ontworpen en gebouwd om water zonder explosieve stoffen, vaste partikels of vezels te pompen, met een dichtheid van 1000 kg/m³ en een kinematische viscositeit die gelijk is aan 1 mm²/s, en vloeistoffen die niet chemisch agressief zijn. De voedingskabel mag nooit worden gebruikt om de pomp aan te vervoeren of te verplaatsen.



Haal de stekker nooit uit het stopcontact door aan de kabel te trekken.



Als de voedingskabel beschadigd is, moet deze worden vervangen door de fabrikant of diens erkende technische assistentiedienst, om elk risico te vermijden.

Het niet in acht nemen van de waarschuwingen kan gevaarlijke situaties veroorzaken voor personen of voorwerpen, en doet de garantie op het product vervallen.

VERANTWOORDELIJKHEID



De fabrikant is niet aansprakelijk voor de goede werking van de electropompen of eventuele schade die hierdoor wordt veroorzaakt, indien zij onklaar gemaakt of gewijzigd worden en/of als zij gebruikt worden buiten het aanbevolen werkveld of in strijd met andere voorschriften die in deze handleiding worden gegeven.

Hij aanvaardt verder geen enkele aansprakelijkheid voor mogelijke onnauwkeurigheden in deze instructiehandleiding, als deze te wijten zijn aan druk- of overschrijffouten. Hij behoudt zich het recht voor om alle wijzigingen aan de producten aan te brengen die hij noodzakelijk of nuttig acht, zonder de essentiële kenmerken ervan aan te tasten.

1- ALGEMENE INFORMATIE

Het product is een geïntegreerd systeem bestaande uit een elektrische, zelfaanzuigende meertraps centrifugaalpomp, een elektronisch circuit dat hem aanstuurt en een expansievat.

Toepassingen

waterinstallaties voor toevoer en drukvorming voor huishoudelijk of industrieel gebruik.

Van buiten ziet het product eruit als een parallellepipedum met 6 vlakken, zoals op afb. 1

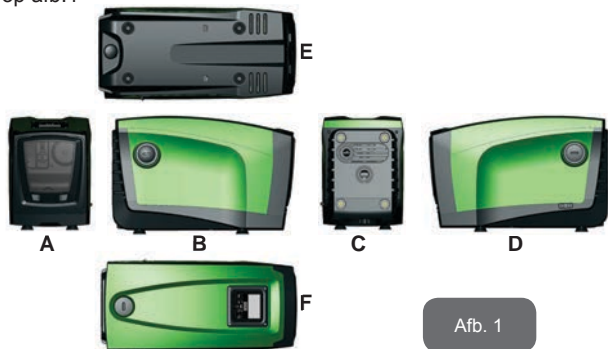

Afb. 1

Vlak A: een deurtje biedt toegang tot de technische ruimte. Het deurtje kan worden verwijderd door twee vingers in de rubberen grepen te steken, te knijpen en het deurtjedraaien om de scharnieren aan de kant tegenover de handgrepen te zwenken (zie afb.2). Om het deurtje op zijn plaats aan te brengen, steek de scharnieren in hun behuizingen en sluit het deurtje tot het klikt.



Afb. 2

In de technische ruimte heeft u toegang tot (zie afb.3):



1. Klep van het expansievat;
2. Plaatje met technische gegevens;
3. Beknopte gids;
4. Motoras;
5. Meegeleverd gereedschap;
6. Vuldop (alleen voor verticale configuratie).

Afb. 3

Vlak B: een verwijderbare schroefdop biedt toegang tot de terugslagklep (zie par. 10.3). Deze mag alleen voor onderhoud worden verwijderd door gespecialiseerd personeel.

Vlak C: de 4 messing schroefdraden vormen zittingen voor de 4 steunpootjes als het apparaat verticaal wordt geïnstalleerd. De 2 schroefdraden van 1" kunnen worden verwijderd om aansluitingen op het systeem te realiseren, al naargelang de gewenste installatieconfiguratie. In dat geval moet de installatie van waaruit het water wordt opgenomen (put, tank, ...) worden verbonden met de aansluiting met de aanduiding "IN" en het toevoersysteem met de aansluiting met de indicatie "OUT". Bovendien is er

een luchtrooster aanwezig.

Vlak D: door de dop van 1” te verwijderen krijgt u toegang tot een tweede persaansluiting die gelijktijdig of afwisselend kan worden gebruikt met de aansluiting met indicatie “OUT” op vlak C. De voedingskabel dient voor verbinding met het elektriciteitsnet.

Vlak E: de 4 messing schroefdraden vormen zittingen voor de 4 steunpotjes als het apparaat horizontaal wordt geïnstalleerd. De dop van 1” dient voornamelijk voor lediging van het systeem. Bovendien zijn er 2 luchtroosters aanwezig.

Vlak F: zoals aangegeven op het etiket dat verwijderd moet worden, heeft de dop van 1” een dubbele functie: bij horizontale installatie dient de opening die wordt afgesloten door de dop als vulpoort van het systeem (zie “vulwerkzaamheden” verderop, par. 2.2.3); bij verticale installatie kan deze zelfde opening dienen als hydraulische ingangsaansluiting (precies zoals de aansluiting met de indicatie “IN” op vlak C, die als alternatief dient). Het paneel van de gebruikersinterface bestaat uit een display en toetsenbord en dient om het systeem in te stellen, de status ervan op te vragen en eventuele alarmen te communiceren.

Het systeem kan in 2 verschillende configuraties worden geïnstalleerd: horizontaal (afb.4) of verticaal (afb.5).



Afb. 4



Afb. 5

1.1 Beschrijving van de geïntegreerde inverter

De geïntegreerde elektronische besturing van het systeem is van het type met inverter en maakt gebruik van stromings-, druk- en temperatuursensoren, die eveneens in het systeem zijn geïntegreerd.

Door middel van deze sensoren schakelt het systeem zichzelf automatisch in en uit, volgens de eisen van de gebruiker, en is het in staat storingscondities te detecteren, te voorkomen en te signaleren.

De besturing door middel van een inverter waarborgt diverse functies, waarvan, voor de pompsystemen, het handhaven van een constante druk aan de perszijde en energiebesparing de belangrijkste zijn.

- De inverter is in staat de druk van een hydraulisch circuit constant te houden door de draaisnelheid van de elektropomp te variëren. Bij werking zonder inverter kan de elektropomp niet moduleren, en wanneer het gevraagde debiet stijgt neemt de druk noodzakelijkerwijze af, of omgekeerd; hierdoor is de druk te hoog bij lage debieten of is de druk te laag wanneer het gevraagde debiet toeneemt.
- Door de draaisnelheid te variëren in functie van de momentele vraag van het gebruikspunt, beperkt de inverter het vermogen dat wordt afgegeven aan de elektropomp tot de druk die minimaal noodzakelijk is om te verzekeren dat aan de vraag wordt voldaan. De werking zonder inverter voorziet dat de elektropomp altijd is ingeschakeld, en uitsluitend op het maximale vermogen.

Het systeem is zo door de fabrikant geconfigureerd dat aan de meeste installatiesituaties wordt voldaan, d.w.z.:

- werking met constante druk;
- setpoint (gewenste constante drukwaarde): SP = 3.0 bar
- Verlaging van de druk voor herstart: RP = 0.3 bar
- Anticyclingfunctie: Uitgeschakeld

Deze en andere parameters kunnen echter voor elke installatie op zich worden ingesteld. In par. 5-6-7 worden alle instelbare grootheden geïllustreerd: druk, tussenkomst van beveiligingen, draaisnelheden enz. Er zijn vele andere bedrijfswijzen en verdere opties mogelijk. Door middel van de diverse mogelijke instellingen en de beschikbaarheid van configureerbare ingangs- en uitgangskanalen is het mogelijk de werking van de inverter aan te passen aan de eisen van verschillende installaties. Zie par. 5-6-7.

1.2 Geïntegreerd expansievat

Het systeem heeft een geïntegreerd expansievat met een totale inhoud van 2 liter. Het expansievat heeft de volgende belangrijkste functies:

- het systeem elastisch maken zodat het behoedt wordt tegen waterslagen;
- een waterreserve verzekeren die, in het geval van kleine lekken, de druk in het systeem zo lang mogelijk handhaaft en zo onnodige herstarts van het systeem, die anders continu zouden plaatsvinden, uitstelt;
- bij opening van het gebruikspunt, de waterdruk verzekeren gedurende de seconden die het systeem bij inschakeling nodig heeft om de juiste draaisnelheid te bereiken.

Het geïntegreerde expansievat heeft niet tot taak een zodanige waterreserve te scheppen dat de ingrepen door het systeem worden beperkt (vraag van het gebruikspunt, niet door lekken in het systeem). Het is mogelijk een expansievat met de gewenste inhoud aan het systeem toe te voegen. Dit vat dient te worden verbonden op een punt van de persinstallatie (niet de aanzuiging!). Bij horizontale installaties is aansluiting mogelijk op de ongebruikte persopening. Bij de keuze van de tank moet er rekening mee worden gehouden dat de hoeveelheid water die wordt afgegeven ook een functie is van de parameters SP en RP die op het systeem kunnen worden ingesteld (par. 6-7).

Het expansievat is voorgevuld met lucht onder druk via de klep die toegankelijk is vanuit de technische ruimte (afb.3, punt 1). De voorvulwaarde waarmee het expansievat door de fabrikant wordt geleverd stemt overeen met de standaardinstelling van de parameters SP en RP, en voldoet hoe dan ook aan de volgende vergelijking:

$$\text{Pair} = \text{SP} - \text{RP} - 0.7 \text{ bar} \quad \text{Waarbij:}$$

- Pair = waarde van de luchtdruk in bar
- SP = Setpoint (7.3) in bar
- RP = Drukverlaging voor de herstart (7.5.1) in bar

Dus, door de fabrikant: $\text{Pair} = 3 - 0.3 - 0.7 = 2.0 \text{ bar}$

Als er andere waarden worden ingesteld voor de parameters SP en/of RP, moet de klep van het expansievat worden geregeld door lucht af te voeren

of in te brengen totdat opnieuw wordt voldaan aan bovenstaande vergelijking (bv.: SP=2,0 bar; RP=0,3 bar; laat lucht uit het expansievat totdat de druk van 1,0 bar bereikt wordt op de klep).



Het niet aanhouden van bovenstaande vergelijking kan leiden tot storingen in het systeem of voortijdige breuk van het membraan in het expansievat.



Gezien de inhoud van het expansievat van slechts 2 liter moet de manometer bij het uitvoeren van een eventuele luchtdrukcontrole heel snel worden geplaatst: bij kleine volumes kan het verlies van ook maar een beperkte hoeveelheid lucht een aanzienlijke drukval veroorzaken. De kwaliteit van het expansievat verzekert handhaving van de waarde die is ingesteld voor de luchtdruk, voer de controle alleen uit bij de afstelling of als u zeker bent dat er sprake is van een defect.



De eventuele controle en/of het herstel van de luchtdruk moet worden uitgevoerd terwijl er geen druk in de persinstallatie is: koppel de pomp af van de voeding en open het gebruikspunt dat zich het dichtst bij de pomp bevindt, en houd het open tot er geen water meer naar buiten komt.



De speciale structuur van het expansievat verzekert de kwaliteit en de duurzaamheid ervan, vooral van het membraan dat gewoonlijk het meest slijtagevoelige onderdeel is van dit type componenten. In geval van breuk moet echter het hele expansievat worden vervangen. Dit mag uitsluitend worden gedaan door bevoegd personeel.

1.3 Geïntegreerde elektropomp

Het systeem omvat een elektrische centrifugaalpomp met meerdere rotoren die wordt aangedreven door een watergekoelde driefasige elektromotor. De koeling van de motor door water in plaats van lucht zorgt voor minder lawaai van het systeem en maakt het mogelijk hem ook in niet-geventileerde ruimten te plaatsen.

De grafiek van Afb.6 toont de curves van de hydraulische prestaties voor de e.sybox (blauwe curve) en e.sybox 30/50 (groene curve). Door automatisch de draaisnelheid van de elektropomp te moduleren maakt de inverter het de pomp mogelijk om zijn werkpunt zoals nodig is te verplaatsen naar

een willekeurig deel van het gebied onder de eigen curve, om de ingestelde constante druk (SP) te handhaven. De rode curve geeft het gedrag van de e.sybox aan met het setpoint ingesteld op 3,0 bar.

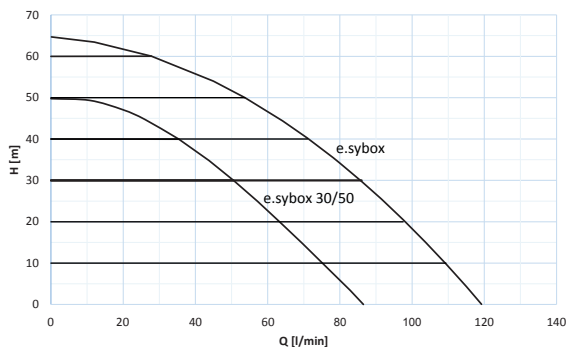

Afb. 6

Hieruit volgt dat het systeem, als SP = 3,0 bar, in staat is een constante druk te verzekeren op de gebruikspunten die debieten vragen van respectievelijk 0 tot 85 liter/minuut voor de e.sybox, en 0 tot 50 liter/minuut voor de e.sybox 30/50. Voor hogere debieten werkt het systeem volgens de karakteristieke curve van de elektropomp op maximale draaisnelheid. Voor debieten onder bovengenoemde grenzen verzekert het systeem de constante druk, maar reduceert het het opgenomen vermogen en dus het energieverbruik.



De hierboven vermelde prestaties gelden bij een omgevings- en watertemperatuur van ongeveer 20 °C, gedurende de eerste 10 minuten waarin de motor werkt, en met het waterniveau bij de aanzuiging op een diepte van niet meer dan 1 meter.



Naarmate de aanzuigdiepte toeneemt, nemen de prestaties van de elektropomp af.

1.4 Technische kenmerken

		e.sybox	e.sybox 30/50
ELEKTRISCHE VOEDING	Spanning	1 x 220/240 ~ VAC	
	Frequentie	50/60 Hz	
	Max. stroom	10 A	6,8 A
	Max. vermogen	1550 W	900 W
KENMERKEN VAN DE CONSTRUCTIE	Afmetingen ruimtebeslag	565x265x352 mm zonder steunpootjes	
	Leeg gewicht (exclusief de verpakking)	24,8 kg	22,5 kg
	Beschermingsklasse	IP x4	
	Isolatieklasse van de motor	F	
HYDRAULISCHE PRESTATIES	Max. opvoerhoogte	65 m	50 m
	Max. debiet	120 l/min	85 l/min
	Vooraanzuiging	<5min op 8m	<5min a 7m
	Max. bedrijfsdruk	8 bar	
BEDRIJFSOMSTANDIGHEDEN	Max. vloeistoftemperatuur	40 °C	
	Max. omgevingstemperatuur	50 °C	
	Omgevingstemperatuur magazijn	-10+60 °C	

FUNCTIES EN BEVEILIGINGEN	Constante druk
	Draadloze communicatie
	Beveiliging tegen droog lopen
	Beveiliging tegen bevriezing
	Anticycling-beveiliging
	Amperometrische beveiliging naar de motor
	Bescherming tegen abnormale voedingsspanningen
	Beschermingen tegen overtemperatuur

2- INSTALLATIE



Het systeem is ontwikkeld voor gebruik in overdekte ruimten: installeer het systeem niet in de buitenlucht en/of op plaatsen waar het rechtstreeks blootstaat aan atmosferische invloeden.



Het systeem is ontworpen om te werken in omgevingen met een temperatuur die tussen 0 °C en 50 °C blijft (op voorwaarde dat er voor elektrische voeding wordt gezorgd: zie par.7.6.14 "antibevriezingsfunctie").



Het systeem is geschikt om drinkwater te behandelen.



Het systeem mag niet worden gebruikt voor het pompen van zout water, afvalwater, ontvlambare, bijtende of explosieve vloeistoffen (bv. petroleum, benzine, verdunningsmiddelen), vetten, oliën of voedingsmiddelen.

Het systeem kan water aanzuigen waarvan het niveau niet dieper is dan 8 m voor de e.sybox en 7 m voor de e.sybox 30/50. (hoogte tussen het waterpeil en de aanzuigopening van de pomp).



Verbind geen leiding met de opening van 1" ¼ waarin de terugslagklep zit, zie afb. 27



Als het systeem wordt gebruikt voor de watertoevoer in huis, moeten de lokale voorschriften in acht worden genomen van de instanties die verantwoordelijk zijn voor het waterbeheer.



Ga bij de keuze van de installatieplek het volgende na

- De spanning en frequentie die vermeld worden op het plaatje met elektrische gegevens van de pomp moeten overeenkomen met de gegevens van het elektriciteitsnet.
- De elektrische verbinding moet op een droge plek zitten, beschermd tegen eventuele overstromingen.
- Het elektrische systeem moet voorzien zijn van een aardlekschakelaar van $I \Delta n \leq 30$ mA en een deugdelijke aarding.

Als u niet zeker bent dat er geen vreemde voorwerpen aanwezig zijn in het te pompen water, moet er aan de ingang van het systeem een filter worden gemonteerd dat geschikt is om de onzuiverheden tegen te houden.



Door een filter aan te brengen op de aanzuiging nemen de hydraulische prestaties van het systeem af in verhouding tot het belastingverlies dat door het filter zelf wordt veroorzaakt (in het algemeen geldt dat hoe groter het filtervermogen, des te sterker de daling van de prestaties).

Kies het gewenste type configuratie (verticaal of horizontaal), rekening houdend met de aansluitingen naar de installatie, de positie van het gebruikersinterfacepaneel, de beschikbare ruimten volgens onderstaande aanwijzingen. Andere configuraties van de installatie zijn mogelijk door gebruik te maken van DAB interfaceaccessoires: zie de betreffende paragraaf (par. 9.2, 9.3).

2.1 - VERTICALE CONFIGURATIE

Verwijder de 4 steunpootjes van het onderblad van de verpakking en schroef hen helemaal in de messing zittingen van vlak C. Stel het systeem op de gewenste plaats op, rekening houdend met het ruimtebeslag van afb.7.



- De afstand van minstens 10 mm tussen vlak E van het systeem en een eventuele muur is verplicht om ventilatie via de roosters te verzekeren.
- De afstand van minstens 270 mm tussen vlak B van het systeem en een obstakel wordt aanbevolen om eventueel onderhoud te kunnen plegen op de terugslagklep zonder het systeem te hoeven afkoppelen van de installatie.
- De afstand van minstens 200 mm tussen vlak A van het systeem en een obstakel wordt aanbevolen om het deurtje te kunnen verwijderen en toegang te krijgen tot de technische ruimte.

Als de ondergrond niet vlak is, moet het pootje dat geen ondersteuning heeft worden uitgeschroefd om de hoogte ervan te regelen tot hij contact maakt met de ondergrond, zodat het systeem stabiel staat. Het systeem moet namelijk veilig en stabiel worden geplaatst, en de verticaalheid van de as moet worden gegarandeerd: het systeem mag niet hellen.

2.1.1 Hydraulische aansluitingen

Breng de aansluiting aan de ingang van het systeem tot stand via de opening op vlak F die wordt aangeduid met "IN" op afb.7 (aanzuigingsaansluiting).

Verwijder daarna de dop met behulp van het meegeleverde gereedschap of een schroevendraaier.

Breng de aansluiting aan de uitgang van het systeem tot stand via de opening op vlak F die wordt aangeduid met "OUT" op afb.7 (persaansluiting). Verwijder daarna de dop met behulp van het meegeleverde gereedschap of een schroevendraaier.

Alle hydraulische aansluitingen van het systeem op de installatie waarmee hij kan worden verbonden zijn van het type met vrouwelijk schroefdraad "1" GAS, gemaakt van messing.



Als u het product met de installatie wilt verbinden via verbindingstukken met een diameter die groter is dan de normale afmeting van de slang van 1" (bijvoorbeeld de ring, in het geval van uit 3 delen bestaande verbindingstukken), moet worden verzekerd dat het mannelijke schroefdraad van 1"GAS van de verbinding zelf minstens 25 mm uitsteekt uit de hierboven genoemde maat (zie afb.8)

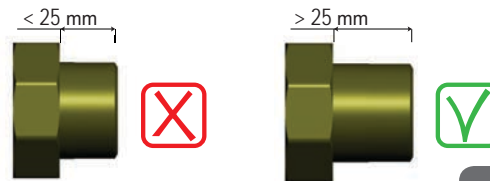

Afb. 8

Voor wat betreft de positie ten opzichte van het water dat gepompt moet worden, kan de installatie van het systeem "boven waterniveau" of "onder waterniveau" worden genoemd. In het bijzonder wordt een installatie "boven waterniveau" genoemd wanneer de pomp op een niveau boven dat van het te pompen water wordt geplaatst (bv. pomp aan het oppervlak en water in de put); omgekeerd wordt een installatie "onder waterniveau" genoemd wanneer de pomp op een niveau onder dat van het te pompen water wordt geplaatst (bv. hangende tank en pomp eronder).



Als de verticale installatie van het systeem van het type "boven waterniveau" is, wordt aanbevolen een terugslagklep aan te brengen in het aanzuiggedeelte van de installatie; dit om het



vullen van het systeem mogelijk te maken (par. 2.1.2).

Als de installatie van het type “boven waterniveau” is, moet de aanzuigleiding vanaf de waterbron naar de pomp aflopend worden gemonteerd, om de vorming van zwanehalzen of sifons te vermijden. Plaats de aanzuigslang niet boven pompniveau (om te voorkomen dat er zich luchtbelletjes in de aanzuigslang vormen). De aanzuigslang moet aan zijn ingang op minstens 30 cm onder het waterniveau aanzuigen, en moet over de hele lengte waterdicht zijn, tot aan de ingang van de elektropomp.



De aanzuig- en persleidingen moeten zo gemonteerd worden dat ze geen enkele mechanische druk op de pomp uitoefenen.

2.1.2. Vulwerkzaamheden

Installatie boven en onder waterniveau

Installatie “boven waterniveau” (par. 2.1.1): open de technische ruimte en verwijder de vuldop (afb.3_punt 6) met het meegeleverde gereedschap (afb.3_punt 5) of een schroevendraaier. Vul het systeem met schoon water door de vulopening, en zorg ervoor dat de lucht naar buiten komt. Als de terugslagklep op de aanzuigleiding (aanbevolen in par. 2.1.1) aangebracht is in de buurt van de ingangsopening van het systeem, zou de hoeveelheid water die nodig is om het systeem te vullen 2,2 liter moeten zijn. Geadviseerd wordt de terugslagklep aan het uiteinde van de aanzuigleiding te monteren (bodemklep), zodat ook deze helemaal kan worden gevuld bij de vulwerkzaamheden. In dit geval is de hoeveelheid water die nodig is voor het vullen afhankelijk van de lengte van de aanzuigleiding (2,2 liter + ...). Installatie “onder waterniveau” (par. 2.1.1): als er tussen de watervoorraad en het systeem geen afsluitleppen aanwezig zijn (of als deze open zijn), wordt het systeem automatisch gevuld zodra de opgesloten lucht naar buiten kan. Door de vuldop (afb.3_punt 6) dus zoveel als nodig is om de opgesloten lucht weg te laten stromen open te draaien, wordt het systeem in staat gesteld om zich helemaal te vullen. Hierop moet worden toegezien en de vulopening moet worden gesloten zodra het water naar buiten komt (geadviseerd wordt om een afsluitlek aan te brengen in de aanzuigleiding en deze te gebruiken om het vullen met open dop te besturen). Een andere mogelijkheid, in het geval dat de aanzuigleiding is gesloten door een dichte

klep, is om het vullen uit te voeren zoals beschreven voor de installatie boven waterniveau.

2.2 - Horizontale Configuratie

Verwijder de 4 steunpootjes van het onderblad van de verpakking en schroef hen helemaal in de messing zittingen van vlak E. Stel het systeem op de gewenste plaats op, rekening houdend met het ruimtebeslag van afb.9.

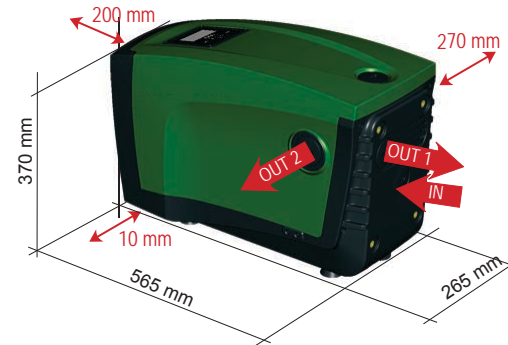

- De afstand van minstens 270 mm tussen vlak B van het systeem en een obstakel wordt aanbevolen om eventueel onderhoud te kunnen plegen op de terugslagklep zonder het systeem te hoeven afkoppelen van de installatie.
- De afstand van minstens 200 mm tussen vlak A van het systeem en een obstakel wordt aanbevolen om het deurtje te kunnen verwijderen en toegang te krijgen tot de technische ruimte.
- De afstand van minstens 10 mm tussen vlak D van het systeem en een obstakel is verplicht om de voedingskabel naar buiten te laten komen.

Als de ondergrond niet vlak is, moet het pootje dat geen ondersteuning heeft worden uitgeschroefd om de hoogte ervan te regelen tot hij contact maakt met de ondergrond, zodat het systeem stabiel staat. Het systeem moet namelijk veilig en stabiel worden geplaatst, en de verticaalheid van de as moet worden gegarandeerd: het systeem mag niet hellen.

2.2.1 Hydraulische aansluitingen

Breng de aansluiting aan de ingang van het systeem tot stand via de opening op vlak C die wordt aangeduid met "IN" op afb.9 (aanzuigingsaansluiting). Verwijder daarna de dop met behulp van het meegeleverde gereedschap of een schroevendraaier.

Breng de aansluiting aan de uitgang van het systeem tot stand via de opening op vlak C die wordt aangegeven met "OUT 1" op afb.9 en/of via de opening op vlak D die wordt aangegeven met "OUT 2" op afb.9 (persaansluiting). In deze configuratie kunnen de 2 openingen om het even afwisselend van elkaar (om de installatie optimaal te benutten), of tegelijkertijd (systeem met dubbel persgedeelte) worden gebruikt. Verwijder de dop(pen) van de opening(en) die u wilt gebruiken met het meegeleverde gereedschap of een schroevendraaier.

Alle hydraulische aansluitingen van het systeem op de installatie waarmee hij kan worden verbonden zijn van het type met vrouwelijk schroefdraad 1" GAS, gemaakt van messing.



Zie de betreffende WAARSCHUWING op afb.8.

2.2.2 Oriëntatie van het interfacepaneel

Het interfacepaneel is zo ontworpen dat het in de richting kan worden gedraaid die het gemakkelijkst te lezen is voor de gebruiker: dankzij de vierkante vorm is een rotatie mogelijk in stappen van 90° (afb.10).



Afb. 10

- Maak de 4 schroeven op de hoeken van het paneel los met de speciale zeskantsleutel die bij het meegeleverde gereedschap is geleverd.
- Verwijder de schroeven niet, geadviseerd wordt hen uit het schroefdraad te halen in de omkasting van het product.
- Zorg dat de schroeven niet in het systeem vallen.
- Open het paneel, maar zorg ervoor dat de signaalkabel niet gespannen wordt.
- Plaats het paneel weer terug in de gewenste richting en voorkom dat de kabel bekneld raakt.
- Draai de 4 schroeven vast met de hiervoor bestemde sleutel.

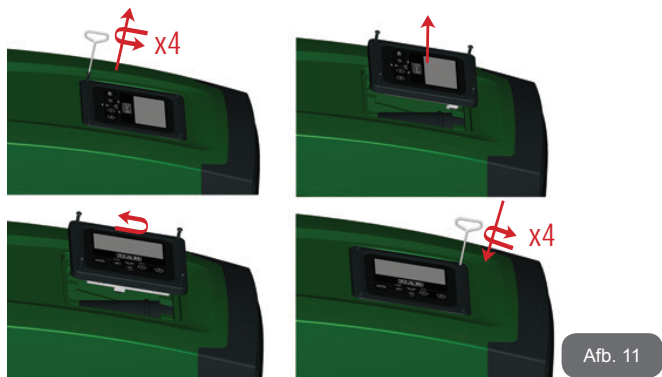

Afb. 11

2.2.3 Vulwerkzaamheden

Installatie boven en onder waterniveau

Voor wat betreft de positie ten opzichte van het water dat gepompt moet worden, kan de installatie van het systeem “boven waterniveau” of “onder waterniveau” worden genoemd. In het bijzonder wordt een installatie “boven waterniveau” genoemd wanneer de pomp op een niveau boven dat van het te pompen water wordt geplaatst (bv. pomp aan het oppervlak en water in de put); omgekeerd wordt een installatie “onder waterniveau” genoemd wanneer de pomp op een niveau onder dat van het te pompen water wordt geplaatst (bv. hangende tank en pomp eronder).

Installatie “boven waterniveau”: verwijder met behulp van het meegeleverde gereedschap (afb.3_punt 5) of een schroevendraaier de vuldop die, voor de horizontale configuratie, de dop op vlak F is (afb.1). Vul het systeem met schoon water door de vulopening, en zorg ervoor dat de lucht naar buiten komt. De hoeveelheid water die nodig is om het systeem te vullen is minstens 1,5 liter. Geadviseerd wordt een terugslagklep aan het uiteinde van de aanzuigleiding te monteren (bodemklep), zodat ook deze helemaal kan worden gevuld bij de vulwerkzaamheden. In dit geval is de hoeveelheid water die nodig is voor het vullen afhankelijk van de lengte van de aanzuigleiding (1,5 liter + ...).

Installatie “onder waterniveau”: als er tussen de watervoorraad en het systeem geen afsluitkleppen aanwezig zijn (of als deze open zijn), wordt het systeem automatisch gevuld zodra de opgesloten lucht naar buiten kan. Door de vuldop (vlak F - afb. 1) dus open te draaien totdat de lucht naar buiten stroomt, kan het systeem helemaal worden gevuld. Gebruik voor het losdraaien van de dop het meegeleverde gereedschap (afb.3_punt 5) of een schroevendraaier. Op het vullen moet worden toegezien en de vulopening moet worden gesloten zodra het water naar buiten komt (geadviseerd wordt om een afsluitklep aan te brengen in de aanzuigleiding en deze te gebruiken om het vullen met losgedraaide dop te besturen). Een andere mogelijkheid, in het geval dat de aanzuigleiding is gesloten door een dichte klep, is om het vullen uit te voeren zoals beschreven voor de installatie boven waterniveau.

3 -INBEDIJFSTELLING



Max. bedrijfsdruk 8 bar.



De aanzuigdiepte mag niet groter zijn dan 8 m voor de e.sybox en 7 m voor de e.sybox 30/50.

3.1 - Elektrische aansluitingen

Om de immuniteit tegen mogelijk uitgestraald geluid naar andere apparaten te verbeteren, wordt geadviseerd een aparte elektriciteitsleiding te gebruiken voor de voeding van het product.



Let op: neem altijd de veiligheidsvoorschriften in acht!

De elektrische installatie moet worden uitgevoerd door een ervaren erkende electricien, die alle verantwoordelijkheid hiervoor op zich neemt.



Geadviseerd wordt om de installatie correct en veilig te aarden, zoals wordt vereist door de geldende normen op dit gebied



De lijndruk kan veranderen bij het starten van de elektropomp. De spanning op de lijn kan veranderingen ondergaan afhankelijk van andere inrichtingen die met de lijn verbonden zijn en de



kwaliteit van de lijn zelf.

De aardlekschakelaar die de installatie beveiligd moet correct gedimensioneerd zijn en moet van het type "Klasse A" zijn. De automatische aardlekschakelaar moet gekenmerkt worden door de twee volgende symbolen:



De magnetothermische veiligheidsschakelaar moet correct gedimensioneerd zijn (zie Elektrische kenmerken)

3.2 Configuratie van de geïntegreerde inverter

Het systeem is zo door de fabrikant geconfigureerd dat aan de meeste installatiesituaties wordt voldaan, d.w.z.:

- werking met constante druk; SP = 3.0 bar
- setpoint (gewenste constante drukwaarde): RP = 0.3 bar
- Verlaging van de druk voor de herstart: Uitgeschakeld
- Anticyclingfunctie:

Al deze parameters kunnen hoe dan ook door de gebruiker worden ingesteld, samen met vele andere. Er zijn vele andere bedrijfswijzen en verdere opties mogelijk. Door middel van de diverse mogelijke instellingen en de beschikbaarheid van configureerbare ingangs- en uitgangskanalen is het mogelijk de werking van de inverter aan te passen aan de eisen van verschillende installaties. Zie par. 5-6-7



Voor de bepaling van de parameters SP en RP heeft de druk waarbij het systeem start de volgende waarde:

Pstart = SP – RP Voorbeeld: 3,0 – 0,3 = 2,7 bar
in de standaardconfiguratie

Het systeem functioneert niet als het gebruikspunt zich op een grotere hoogte bevindt dan het equivalent in meter-waterkolom van Pstart (neem in aanmerking dat 1 bar = 10 mWk): voor de standaardconfiguratie geldt dat als het gebruikspunt zich op minstens 27 m hoogte bevindt, het systeem niet start.

3.3 - Vooraanzuiging

Met vooraanzuiging van een pomp wordt de fase bedoeld gedurende welke de machine probeert het huis en de aanzuigleiding te vullen met water. Als dit goed verloopt, kan de machine naar behoren functioneren.

Nadat de pomp gevuld is (par. 2.1.2, 2.2.3) en het apparaat geconfigureerd (par. 3.2), kan de elektrische voeding worden aangesloten nadat er minstens één gebruikspunt op het persgedeelte is geopend.

Het systeem wordt ingeschakeld en controleert de aanwezigheid van water in het persgedeelte gedurende de eerste 10 seconden.

Als er een waterstroom wordt waargenomen in het persgedeelte, is de pomp volgezogen en begint hij normaal te werken. Dit is typisch het geval van een installatie onder waterniveau (par. 2.1.2, 2.2.3). Het geopende gebruikspunt op het persgedeelte waar nu het gepompte water naar buiten komt, kan gesloten worden.

Als na 10 seconden geen regelmatige waterstroom wordt waargenomen in het persgedeelte, vraagt het systeem bevestiging om de vooraanzuigprocedure te beginnen (gebruikelijk geval voor installaties boven waterniveau - par 2.1.2, 2.2.3). Dit wil zeggen:



Door op "+" te drukken wordt de vooraanzuigprocedure gestart: de pomp begint te werken gedurende maximaal 5 minuten. In deze tijd grijpt de veiligheidsblokkering voor droog lopen niet in. De vooraanzuigtijd hangt af van diverse parameters, waarvan de diepte van het aan te zuigen water, de diameter van de aanzuigleiding, de waterdichtheid van de aanzuigleiding de meeste invloed hebben. Op voorwaarde dat er een aanzuigleiding wordt gebruikt met een maat van niet minder dan 1" en dat deze goed dicht is (geen gaten of verbindingen waardoor lucht kan worden aangezogen), is het product ontworpen om te kunnen vooraanzuigen in omstandigheden met een waterdiepte van tot 8 m voor de e.sybox en 7 m voor de e.sybox 30/50, in een tijd van minder dan 5 minuten. Zodra het product een regu-

liere stroom waarneemt in het persgedeelte, sluit hij de vooraanzuigprocedure af en begint hij normaal te werken. Het geopende gebruikspunt op het persgedeelte waar nu het gepompte water naar buiten komt, kan gesloten worden. Als het product na 5 minuten van de procedure nog niet vooraangezogen is, geeft het interfacedisplay een melding dat de procedure is mislukt. Koppel de voeding af, vul het product door nieuw water toe te voegen, wacht 10 minuten en herhaal de procedure vanaf het aansluiten van de voedingsstekker.

Door op “-“ te drukken wordt bevestigd dat men de vooraanzuigprocedure niet wil laten starten. Het alarm op het product blijft aanwezig.

Werking

Nadat de elektropomp vooraangezogen is, begint het systeem normaal te werken volgens de geconfigureerde parameters: hij start automatisch wanneer de kraan wordt geopend, levert water met de ingestelde druk (SP), houdt de druk ook constant wanneer er andere kranen worden geopend, en stopt automatisch na de tijd T2 nadat de uitschakelomstandigheden zijn bereikt (T2 kan worden ingesteld door de gebruiker, fabrieks-waarde 10 sec).

4 - VEILIGHEIDSSYSTEMEN

Het apparaat is voorzien van veiligheidssystemen die erop gericht zijn de pomp, motor, voedingslijn en inverter te beschermen. Als er één of meer beveiligingen worden geactiveerd, wordt de beveiliging met de hoogste prioriteit onmiddellijk gesignaleerd op het display. Afhankelijk van het type fout kan de motor stoppen, maar wanneer de normale omstandigheden zijn hersteld, kan de foutstatus onmiddellijk automatisch worden opgeheven, of na een bepaalde tijd na een automatische terugstelling.

In het geval van blokkering door watergebrek (BL), blokkering door overstrom van de motor (OC), blokkering door directe kortsluiting tussen de motorfasen (SC), kan worden geprobeerd de foutconditie handmatig te verlaten door tegelijkertijd op de toetsen “+” en “-” te drukken en hen los te laten. Als de foutconditie aanhoudt, moet de oorzaak van de storing worden opgeheven.

Bij een blokkering vanwege een van de interne fouten E18, E19, E20, E21 moet 15 minuten worden gewacht terwijl het apparaat wordt gevoed, zodat de geblokkeerde toestand automatisch kan worden opgelost.

Alarm in de storingengeschiedenis

Indicatie op display	Beschrijving
PD	Onjuiste uitschakeling
FA	Problemen in het koelsysteem

Tabel 1: Alarmen

Blokkeercondities

Indicatie op display	Beschrijving
PH	PH - Blokkering wegens oververhitting pomp
BL	Blokkering wegens watergebrek
BP1	Blokkering wegens leesfout op interne druksensor
PB	Blokkering wegens voedingsspanning buiten grenzen
OT	Blokkering wegens oververhitting van vermogensstadia
OC	Blokkering wegens overstrom in de motor
SC	Blokkering wegens kortsluiting tussen de motorfasen
ESC	Blokkering wegens kortsluiting naar aarde
HL	HL - Warme vloeistof
NC	Blokkering wegens afgekoppelde motor
Ei	Blokkering wegens de i-nde interne fout
Vi	Blokkering wegens i-nde interne spanning buiten tolerantie
EY	Blokkering wegens abnormale cycling die is waargenomen in het systeem

Tabel 2:Aanduiding van de blokkeringen

4.1 - Beschrijving van de blokkeringen

4.1.1 - "BL" Anti Dry-Run (beveiliging tegen droog lopen)

In situaties zonder water wordt de pomp automatisch gestopt na de tijd TB. Dit wordt aangegeven door de rode led "Alarm" en het opschrift "BL" op het display.

Nadat de juiste watertoevoer is hersteld, kan worden geprobeerd om de veiligheidsblokkering handmatig op te heffen door tegelijkertijd op de toetsen "+" en "-" te drukken en hen vervolgens los te laten.

Als de alarmstatus aanhoudt, d.w.z. de gebruiker grijpt niet in om de watertoevoer te herstellen en de pomp te resetten, probeert de automatische herstart de pomp weer te starten.



Als de parameter SP niet goed is ingesteld, kan de beveiliging wegens watergebrek wellicht niet goed functioneren.

4.1.2 - Anticycling (beveiliging tegen continu in- en uitschakelen zonder vraag van de gebruikspunten)

Als er lekken zijn in het persgedeelte van de installatie start en stopt het systeem ook veelvuldig als er niet bewust water wordt afgetapt: zelfs een klein lek (enkele ml) veroorzaakt een drukdaling die op zijn beurt het starten van de elektropomp teweegbrengt.

De elektronische besturing van het systeem is in staat de aanwezigheid van het lek te detecteren op basis van de regelmaat.

De anticycling-functie kan uitgesloten of geactiveerd worden in de modus Basic of Smart (par 7.6.12).

De modus Basic voorziet dat wanneer de conditie van veelvuldig starten en stoppen wordt gedetecteerd, de pomp stopt en in afwachting blijft van een handbediende reset. Deze conditie wordt meegedeeld aan de gebruiker doordat de rode led "Alarm" gaat branden en de tekst "ANTICYCLING" op het display verschijnt. Nadat het lek verholpen is, kan de herstart met de hand worden geforceerd door de toetsen "+" en "-" tegelijkertijd in te drukken en los te laten.

De modus Smart werkt zodanig dat als er een situatie met lek wordt geconstateerd, de parameter RP wordt verhoogd om het aantal inschakelingen in de tijd te verlagen.

4.1.3 - Anti-Freeze (beveiliging tegen bevriezing van het water in het systeem)

Als water van vloeistof overgaat in vaste toestand, neemt het toe in volume. Daarom moet worden vermeden dat het systeem vol water blijft bij temperaturen rond het vriespunt, om breuk van het systeem te voorkomen. Om deze reden wordt geadviseerd elke elektropomp te legen wanneer hij niet gebruikt wordt tijdens de winter. Dit systeem is echter beveiligd tegen ijsvorming in het systeem doordat de elektropomp wordt aangedreven in het geval dat de temperatuur onder waarden vlak boven het vriespunt daalt. Op deze manier wordt het water in het systeem verwarmd en bevriezing voorkomen.



De Anti-Freeze-beveiliging functioneert alleen als het systeem normaal wordt gevoed: als de stekker uit het stopcontact is gehaald of als er geen stroom is, kan de beveiliging niet werken.

Het is echter raadzaam het systeem niet gevuld te laten tijdens lange periodes van inactiviteit: tap het systeem zorgvuldig af via de afvoerdop (afb 1 - Vlak E) en berg het op een beschermde plek op.

4.1.4 - "BP1" Blokkering wegens defect op de interne druksensor

Als het apparaat een afwijking vaststelt op de druksensor raakt de pomp geblokkeerd en wordt de fout "BP1" signaleerd. Deze toestand begint zodra het probleem wordt vastgesteld en eindigt automatisch wanneer de juiste omstandigheden terugkeren.

4.1.5 - "PB" Blokkering wegens voedingsspanning buiten grenzen

Deze treedt in werking wanneer de lijnspanning op de voedingsklem een waarde krijgt die buiten de toegestane grenzen ligt. Het herstel vindt alleen automatisch plaats wanneer de spanning op de klem terugkeert binnen de toegestane waarden.

4.1.6 - "SC" Blokkering wegens kortsluiting tussen de motorfasen

Het apparaat is voorzien van een beveiliging tegen directe kortsluiting die kan optreden tussen de fasen van de motor. Wanneer deze blokkerings-toestand wordt gesignaleerd, kan men proberen de werking te herstellen door tegelijkertijd de toetsen "+" en "-" in te drukken; dit heeft echter pas

effect nadat er 10 seconden zijn verstreken na het moment dat de kortsluiting is opgetreden.

4.2 - Handmatige reset van foutcondities

Bij een fouttoestand kan de gebruiker de fout annuleren door een nieuwe poging te forceren door de toetsen "+" en "-" tegelijkertijd in te drukken.

4.3 - Automatisch herstel van foutcondities

Voor sommige storingen en blokkeringen voert het systeem pogingen uit tot automatisch herstel.

Het automatische herstel betreft in het bijzonder:

- "BL" Blokkering wegens watergebrek
- "PB" Blokkering wegens voedingsspanning buiten grenzen
- "OT" Blokkering wegens oververhitting van vermogensstadia
- "OC" Blokkering wegens overstroom in de motor
- "BP" Blokkering wegens een storing op de druksensor

Als het systeem bijvoorbeeld geblokkeerd raakt door watertekort, begint het apparaat automatisch een testprocedure om na te gaan of de machine ook werkelijk definitief en permanent drooggelopen is. Als tijdens deze reeks handelingen een herstpoging succes heeft (bijvoorbeeld als het water is teruggekeerd), wordt de procedure gestopt en keert de normale werking terug.

Tabel 21 toont de reeksen handelingen die door het apparaat worden uitgevoerd voor de diverse types blokkeringen.

Automatisch herstel van foutcondities		
Indicatie op display	Beschrijving	Handelingen voor automatisch herstel
BL	Blokkering wegens watergebrek	- Een poging om de 10 minuten, in totaal 6 pogingen - Een poging per uur, in totaal 24 pogingen - Een poging per 24 uur, in totaal 30 pogingen

PB	Blokkering wegens voedingsspanning buiten grenzen	- Wordt hersteld wanneer de spanning weer binnen de toegestane grenzen ligt
OT	Blokkering wegens oververhitting van vermogensstadia	- Wordt hersteld wanneer de temperatuur van de voedingsklemmen terugkeert binnen de toegestane grenzen
OC	Blokkering wegens overstroom in de motor	- Een poging om de 10 minuten, in totaal 6 pogingen - Een poging per uur, in totaal 24 pogingen - Een poging per 24 uur, in totaal 30 pogingen

Tabel 3: Automatisch herstel van de blokkeringen

5 - ELEKTRONISCHE BESTURING INVERTER EN GEBRUIKERSINTERFACE



De inverter laat het systeem op constante druk werken. Deze regeling wordt benut als de hydraulische installatie na het systeem naar behoren gedimensioneerd is. Installaties die zijn uitgevoerd met leidingen met een te kleine doorsnede zorgen voor belastingverliezen die de apparatuur niet kan compenseren; het resultaat is dat de druk constant is op de sensoren maar niet op de gebruikspunten.



Installaties die te sterk vervormbaar zijn kunnen leiden tot schommelingen, als dit zich zou voordoen kan het probleem worden opgelost met behulp van de parameters "GP" en "GI" (zie par 7.6.4 - GP: proportionele versterkings-coëfficiënt en 7.6.5 - GI: integrerende versterkingscoëfficiënt).

5.1 - Werking met besturingseenheid

e.sybox kan, alleen of in pompgroepen, door middel van wireless communicatie worden aangesloten op een externe eenheid die in deze tekst vervolgens zal worden aangeduid als besturingseenheid. De besturingseenheid biedt, afhankelijk van het model, diverse functies.

De mogelijke besturingseenheden zijn:

- e.sylink

De combinatie van één of meer e.sybox-systemen met een besturingseenheid maakt het mogelijk gebruik te maken van:

- Digitale ingangen
- Relaisuitgangen
- Druksensor op afstand
- Aansluiting op ethernet

In de volgende tekst geven we met de term ‘functies van besturingseenheid’ het geheel van de hierboven genoemde functies aan die door de verschillende besturingseenheden worden aangeboden.

5.1.1 - Beschikbare functies besturingseenheden

De functies die, afhankelijk van het type besturingseenheid, beschikbaar zijn, zijn opgesomd in de tabel 4 Beschikbare functies besturingseenheden.

Functie	e.sylink
Digitale ingangen met opto-isolatie	●
Uitgangsrelais met NO contact	●
Druksensor op afstand	●
Netaansluiting	

Tabel 4: Beschikbare functies besturingseenheden.

5.1.2 - Elektrische aansluitingen van in- en uitgangen

Zie de handleiding van de besturingseenheid.

5.1.3 – Werking in veiligheidsmodus

In het geval gebruik wordt gemaakt van de functies van de ingangen of de afstandsensor, bij uitvallen van de communicatie of een fout van de besturingseenheid, schakelen de e.sybox en de besturingseenheid in veiligheidsmodus met de configuratie die als het minst schadelijk wordt be-

schouwd. Wanneer de veiligheidsmodus wordt geactiveerd, verschijnt in het display een knipperend pictogram dat een kruis binnen een driehoek voorstelt.

Het gedrag van de e.sybox in geval van uitvallen van de communicatie is in onderstaande tabel beschreven.

Instelling e.sybox	Gedrag e.sybox			
	Geen geassocieerde besturingseenheid	Geassocieerde besturingseenheid		
		Gedetecteerde besturingseenheid		Besturingseenheid niet gedetecteerd of in fout Veiligheidsmodus
		Functie geactiveerd (vanaf ingang of via menu)	Functie niet geactiveerd (vanaf ingang of via menu)	
in=0 Functie ingang gedeactiveerd	Geen actie	Geen actie	Geen actie	Geen actie
in⁽²⁾=1, 2 Geen water, gesignaleerd door vlotter	Geen actie	Stop van het systeem F1	Geen actie	Stop van het systeem ⁽¹⁾
in⁽²⁾=3, 4 Hulpsetpoint Pauxn	Geen actie	Activering overeenkomstige hulpsetpoint	Geen actie	Activering van de laagste druk van de ingestelde hulpsetpoints
in⁽²⁾=5, 6 Systeem disable	Geen actie	Stop van het systeem F3	Geen actie	Stop van het systeem ⁽¹⁾

in⁽²⁾ =7, 8 Systeem disable+ reset storingen en waarsch.	Geen actie	Stop van het systeem F3 + reset storingen en waarsch.	Geen actie	Stop van het systeem ⁽¹⁾
in =9 Rest storingen en waarsch.	Geen actie	Rest storingen en waarsch.	Geen actie	Geen actie
in⁽²⁾=10, 11, 12, 13 Functie Kiwa (signaal lage druk in ingang)	Geen actie	Stop van het systeem F4	Geen actie	Stop van het systeem ⁽¹⁾
PR=0 Afstand-druksensor gedeactiveerd	Geen actie	Geen actie	Geen actie	Geen actie
PR=1 Gebruik afstand-druksensor	Geen actie	Setpoint op afstandsensor	Geen actie	Het afstand-setpoint wordt genegeerd

Tabel 5: Interventie van de veiligheidsmodus.

⁽¹⁾ De activering van de functie die hoort bij deze cel + willekeurig welke andere functie in veiligheidsmodus veroorzaakt een stop van het systeem. In dit geval toont het systeem de belangrijkste oorzaak van de stop.

⁽²⁾ I door een komma gescheiden nummers geven de mogelijke waarden aan die kunnen worden ingesteld voor de functie in kwestie. Voor wat betreft de besturingseenheid daarentegen: als de communicatie verbroken wordt, wordt het relais 1 ingeschakeld volgens de instellingen van O1 (zie tab 20), waarbij het wegvallen van de communicatie als een foutconditie wordt beschouwd.

5.1.4 - Instelling van de functies vanaf besturingseenheid

De default-waarde van alle ingangen en van de afstand-druksensor is DISABLE, om ze te kunnen gebruiken moeten ze dus worden geactiveerd door de gebruiker, zie par 7.6.15 – Instelling van de digitale hulpingangen IN1, IN2, IN3, IN4, par druksensor 7.5.6 - PR: Afstand-druksensor.

De uitgangen zijn als default geactiveerd, zie functies uitgangen par 7.6.16 - Instelling van de uitgangen OUT1, OUT2.

Als er geen enkele besturingseenheid geassocieerd is, worden de functies van ingangen, uitgangen en afstand-druksensor genegeerd en hebben geen enkel effect, hoe ze ook zijn ingesteld.

De parameters die aan de besturingseenheid gekoppeld zijn (ingangen, uitgangen en druksensor) kunnen ook worden ingesteld als de verbinding afwezig of zelfs niet tot stand gebracht is.

Indien de besturingseenheid geassocieerd is (deel uitmaakt van het wireless netwerk van de e.sybox), maar door problemen afwezig of niet zichtbaar is, zullen de parameters die gekoppeld zijn aan de functies, wanneer ze worden ingesteld op een waarde anders dan disable, knipperen om aan te geven dat ze hun functie niet kunnen vervullen.

5.1.5 - Associatie en dissociatie e.sybox met besturingseenheid

Voor de associatie tussen e.sybox en besturingseenheid gaat u op dezelfde manier te werk als voor de associatie van een e.sybox: vanaf pagina AS van het installeermenu drukt u gedurende 5 sec. op de toets "+" totdat de blauwe led begint te knipperen (zowel voor enkele esybox als voor esybox in groep). Hierna drukt u op de besturingseenheid 5 sec. lang op de toets "▶" totdat de blauwe communicatielid begint te knipperen. Zodra de verbinding tot stand is gebracht blijft deze led vast branden en op pagina AS van de esybox verschijnt het symbool van de e.sylink.

De dissociatie van de e.sylink is analoog aan die van e.sybox: vanaf pagina AS van het installeermenu drukt u 5 sec lang op de toets "-"; hierdoor worden alle aanwezige wireless verbindingen opgeheven.

6 - HET TOETSENBORD EN HET DISPLAY



Afb. 12: Uiterlijk van de gebruikersinterface

De gebruikersinterface bestaat uit een toetsenblok met LCD-display van 128x240 pixel en de signaleringsleds POWER, COMM, ALARM zoals te zien is op afbeelding 12.

Het display geeft de grootheden en de statussen van het apparaat weer met indicaties omtrent de functionaliteit van de verschillende parameters. De functies van de toetsen worden samengevat in Tabel 6.

	Met de MODE-toets is verplaatsing mogelijk over de diverse items binnen een menu. Door deze toets minstens 1 sec in te drukken verspringt het display naar het vorige menu-item.
	Met de SET-toets kan het huidige menu worden afgesloten.

	Verlaagt de huidige parameter (als een parameter wijzigbaar is).
	Verhoogt de huidige parameter (als een parameter wijzigbaar is).

Tabel 6: Functies van de toetsen

Door de toets “+” of de toets “-” lang in te drukken is automatische verhoging/verlaging van de geselecteerde parameter mogelijk. Nadat de toets “+” of de toets “-” 3 seconden lang is ingedrukt, neemt de snelheid van de automatische verhoging/verlaging toe.



Bij het indrukken van de toets “+” of de toets “-” wordt de geselecteerde grootheid gewijzigd en onmiddellijk opgeslagen in het permanente geheugen (EEPROM). Als de machine in deze fase uitgeschakeld wordt, ook al gebeurt dit onopzettelijk, heeft dat geen verlies van de zójuist ingestelde parameter tot gevolg.

De SET-toets dient alleen om het huidige menu te verlaten en het is niet nodig de aangebrachte wijzigingen op te slaan. Alleen in bijzondere gevallen, die beschreven zijn in hoofdstuk 0, worden enkele grootheden toegepast bij het indrukken van “SET” of “MODE”.

Signaleringsleds

- Power
Witte led. Led brandt vast wanneer de machine gevoed wordt. Knippert wanneer de machine uitgeschakeld is (zie par. 5.5).
- Alarm
Rode led. Brandt vast wanneer de machine geblokkeerd is vanwege een fout.
- Communicatie
Blauwe led. Brandt vast wanneer de draadloze communicatie wordt gebruikt en correct functioneert. Knippert langzaam als hij geconfigureerd is om te werken met communicatie, er geen com-

municatie beschikbaar is, niet gedetecteerd wordt of problemen heeft. Knippert snel tijdens de koppeling aan andere draadloze apparaten. Brandt niet wanneer de communicatie niet wordt gebruikt.

Menu

De volledige structuur van alle menu's en alle items waaruit deze bestaan wordt weergegeven in Tabel 8.

Toegang tot de menu's





Vanuit het hoofdmenu is op twee manieren toegang mogelijk tot de verschillende menu's:















- 1 - Rechtstreekse toegang met toetsencombinatie
- 2 - Toegang met naam via vervolkeuzemenu's

6.1 Rechtstreekse toegang met toetsencombinatie

Het gewenste menu wordt rechtstreeks geopend door tegelijkertijd de toetsencombinatie ingedrukt te houden gedurende de vereiste tijd (bijvoorbeeld MODE SET om het menu Setpoint te openen) en de verschillende menu-items kunnen worden doorlopen met de MODE-toets.

Tabel 7 toont de menu's die bereikbaar zijn met de toetsencombinaties.

NAAM VAN HET MENU	SNELTOETSEN	INDRUKTIJD
Gebruiker		Bij het loslaten van de knop
Monitor	 	2 Sec
Setpoint	 	2 Sec

Handbediening	  	5 Sec
Installateur	  	5 Sec
Technische Assistentie	  	5 Sec
Herstel van de fabriekswaarden	 	2 Sec na inschakeling van het apparaat
Reset	   	2 Sec

Tabel 7: Toegang tot de menu's

<i>Beperkt menu (zichtbaar)</i>			<i>Uitgebreid menu (rechtstreekse toegang of wachtwoord)</i>			
Hoofdmenu	Menu Gebruiker mode	Menu Monitor set-min	Menü Setpoint mode-set	Menu Handbediening set-min-plus	Menu Installateur mode-set-min	Menu Techn. Assist. mode-set-plus
MAIN (Hoofdpagina)	STATUS RS Toeren per minuut VP Druk VF Weergave van de stroom PO Aan de pomp afgegeven vermogen C1 Fasestroom pomp	CT Contrast	SP Setpoint-druk	STATUS RI Snelheidsinstelling VP Druk VF Weergave van de stroom PO Aan de pomp afgegeven vermogen C1 Fasestroom pomp RS Toeren per minuut TE Temperatuur dissipator	RP Drukverlaging voor herstart	TB Blokkeringstijd watergebrek
Menuselectie		BK Achterverlichting	P1 Hulpsetpoint 1		OD Type installatie	T1 Vertraging lage pr.
		TK Inschakeltijd van de achtergrondverlichting	P2 Hulpsetpoint 2		AD Adresconfiguratie	T2 Vertraging uitschakeling
		LA Taal	P3 Hulpsetpoint 3		MS Matenstelsel	GP Proportionele versterking
	Ingeschakelde uren Gewerkte uren Aantal starts	TE Temperatuur dissipator	P4 Hulpsetpoint 4		AS Dispositivi wireless	GI Integrerende versterking
					PR Draadloze apparaten	RM Maximale snelheid
	PI Vermogenshistogram					NA Actieve apparaten
	System met meerdere pompen					NC Max. apparaten tegelijkertijd
	Afgegeven debiet					IC Configuratie apparaat
	VE Informatie HW en SW					ET Wisseltijd

	FF Storingen en waarschuwingen (Geschiedenis)					AY Anti Cycling
						AE Blokkingverhinderig
						AF Antibevriezing
						I1 Functie uitgang 1
						I2 Functie ingang 2
						I3 Functie ingang 3
						I4 Functie ingang 4
						O1 Functie uitgang 1
						O2 Functie uitgang 2
						FW Update firmware
						RF Reset storingen en waarschuwingen
						PW Password wijzigen

Legenda	
Herkenningskleuren	Wijziging van parameters in systeem met meerdere pompen
	Geheel van gevoelige parameters. Om het systeem met meerdere pompen te kunnen laten starten moeten deze parameters met elkaar overeenstemmen. Wijziging van een van hen op een willekeurig apparaat heeft automatische uitlijning ervan op alle andere apparaten tot gevolg, zonder dat dit gevraagd wordt.
	Parameters waarvan vereenvoudigde uitlijning toegestaan wordt door één apparaat met verbreiding naar alle andere apparaten. Het wordt ook getoleerd dat ze van apparaat tot apparaat verschillen.
	Instellingsparameters met alleen lokaal belang.
	Alleen-lezen parameters.

Tabel 9: Structuur van de menu's

6.2 - Toegang met naam via vervolkeuzemenu's

De verschillende menu's worden geopend naargelang hun naam. Vanuit het hoofdmenu kan de menuselectie worden geopend door op een van de twee toetsen "+" of "-" te drukken. Op de selectiepagina van de menu's verschijnen de namen van de menu's die geopend kunnen worden, en een van de menu's wordt gemarkeerd door een balk (zie afbeelding 13). Met de toetsen "+" en "-" wordt de markeerbalk verplaatst totdat het gewenste menu geselecteerd is. Dit kan dan worden geopend door op MODE te drukken.

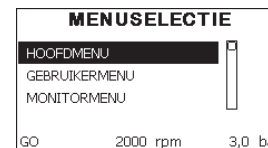

Afb. 13: Selectie van de vervolkeuzemenu's

De beschikbare items zijn MAIN, GEBRUIKER, MONITOR, vervolgens verschijnt er een vierde item UITGEBREID MENU; hiermee is het mogelijk het aantal weergegeven menu's uit te breiden. Door UITGEBREID MENU te selecteren verschijnt er een pop-up dat vraagt de toegangscode (WACHTWOORD) in te voeren. De toegangscode (WACHTWOORD) komt overeen met de toetsencombinatie die gebruikt wordt voor de rechtstreekse toegang (volgens Tabel 7.) en maakt het mogelijk het aantal weergegeven menu's uit te breiden vanuit het menu dat de betreffende toegangscode heeft naar alle menu's met een lagere prioriteit. De volgorde van de menu's is: Gebruiker, Monitor, Setpoint, Handbediening, Installateur, Technische assistentie. Nadat een toegangscode geselecteerd is, blijven de ontgrendelde menu's beschikbaar gedurende 15 minuten, of tot ze met de hand worden gedeactiveerd door middel van het item "Geavanceerde menu's verbergen" dat in de menuselectie verschijnt wanneer er een toegangscode wordt gebruikt. Op afbeelding 14 wordt een werkingsschema getoond voor de selectie van de menu's. Midden op de pagina's bevinden zich de menu's, vanaf de rechterkant komt men hier door de directe selectie met een toetsencombinatie, vanaf de linkerkant daarentegen via het selectiesysteem met vervolkeuzemenu's.

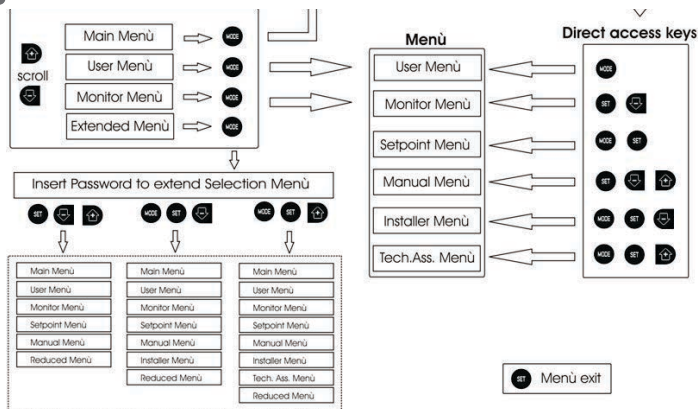

Afb. 14: Schema van toegangsmogelijkheden tot het menu

6.3 - Structuur van de menupagina's

Bij de inschakeling verschijnen er enkele presentatiepagina's met de naam van het product en het logo. Daarna verschijnt een hoofdmenu. De naam van welk menu dan ook verschijnt altijd bovenaan het display.

Op de hoofdpagina verschijnen altijd

Staat: bedrijfstoestand (bv. standby, go, Fault, ingangsfuncties)

Motortoerental: waarde in [rpm]

Druk: waarde in [bar] of [psi] afhankelijk van het ingestelde matenstelsel.

Vermogen: waarde in [kW] van het vermogen dat wordt opgenomen door het apparaat.

Als er zich een incident voordoet, kan het volgende verschijnen:

Storingsindicaties

Waarschuwingindicaties

Indicatie van de functies die aan de ingangen gekoppeld zijn

Specifieke pictogrammen

De foutcondities worden aangegeven in Tabel 2 op pag.242. De andere weergaven worden vermeld in Tabel 9.

Fout- en statuscondities die op de hoofdpagina worden weergegeven	
Identificator	Beschrijving
GO	Motor in bedrijf
SB	Motor gestopt
DIS	Motorstatus handmatig gedeactiveerd
F1	Status / alarm functie 'Vlotter'
F3	Status / alarm functie 'Systeemuitschakeling'
F4	Status / alarm functie 'Lagedruksignaal'
P1	Bedrijfstoestand met hulpsetpoint 1
P2	Bedrijfstoestand met hulpsetpoint 2
P3	Bedrijfstoestand met hulpsetpoint 3
P4	Bedrijfstoestand met hulpsetpoint 4
Comm. pictogram met cijfer	Bedrijfstoestand bij communicatie multi-inverter met aangegeven adres
Comm. pictogram met E	Fouttoestand van de communicatie in het multi-invertersysteem
EE	Schrijven en opnieuw lezen op EEprom van de fabrieksinstellingen
WARN. Lage spanning	Waarschuwing wegens ontbreken voedingsspanning

Tabel 9: Status- en foutberichten op de hoofdpagina

De andere menupagina's variëren naargelang de functies die eraan gekoppeld zijn en worden achtereenvolgens beschreven naar type indicatie of instelling. Nadat een willekeurig menu geopend is, verschijnt onderaan de pagina altijd een samenvatting van de belangrijkste werkingsparameters

(bedrijfstoestand of eventuele storing, werkelijke snelheid en druk). Hierdoor heeft men de fundamentele machineparameters altijd in het oog.



Afb. 15: weergave van een menuparameter

Indicaties van de statusbalk onderaan op elke pagina	
Identificator	Beschrijving
GO	Motor in bedrijf
SB	Motor gestopt
Gedeactiveerd	Motorstatus handmatig gedeactiveerd
rpm	Motortoeren per minuut
bar	Druk van de installatie
FAULT	Aanwezigheid van een fout die aansturing van de electropomp verhindert

Tabel 10: Aanduidingen in de statusbalk

Op de pagina's die de parameters weergeven kunnen verschijnen: numerieke waarden en meeteenheid van het huidige item, waarden van andere parameters die gebonden zijn aan de instelling van het huidige item, grafische balk, lijsten, zie Afbeelding 15.

6.4 - Blokkering parameterinstelling via wachtwoord

Het apparaat heeft een beveiligingssysteem met wachtwoord. Als er een wachtwoord wordt ingesteld, zijn de parameters van het apparaat altijd toegankelijk en zichtbaar, maar kunnen ze niet worden gewijzigd.

Het beheerssysteem van het wachtwoord bevindt zich in het menu "Technische assistentie" en wordt beheerd door middel van de parameter PW

6.5 - Activering/deactivering van de motor

In normale bedrijfsomstandigheden heeft het indrukken en vervolgens loslaten van beide toetsen "+" en "-" blokkering/deblokkering van de motor tot gevolg (retentief ook na uitschakeling). Als er een storingsalarm aanwezig is, reset bovenstaande handeling het alarm zelf.

Wanneer de motor uitgeschakeld is, wordt deze toestand aangeduid doordat de witte led knippert.

Dit commando kan vanaf elke menupagina worden geactiveerd, behalve RF en PW.

7 - BETEKENIS VAN DE AFZONDERLIJKE PARAMETERS

7.1 - Menu Gebruiker

Door vanuit het hoofdmenu op de toets MODE te drukken (of door het selectiemenu te gebruiken door op "+" of "-" te drukken), wordt het MENU GEBRUIKER geopend. In het menu is het met de toets MODE mogelijk om door de diverse pagina's van het menu te scrollen. De weergegeven grootheden zijn als volgt.

7.1.1 - Status:

Geeft de toestand van de pomp weer.

7.1.2 - RS: weergave van de draaisnelheid

Draaisnelheid die wordt aangedreven door de motor in tpm.

7.1.3 - VP: weergave van de druk

Druk van de installatie gemeten in [bar] of [psi], al naargelang het gebruikte matenstelsel.

7.1.4 - VF: weergave van de stroming

Geeft de momentane stroming weer in [liter/min] of [gal/min], al naargelang het ingestelde matenstelsel.

7.1.5 - PO: weergave van het opgenomen vermogen

Vermogen dat wordt opgenomen door de electropomp in [kW]. Onder het symbool van het gemeten vermogen PO kan een knipperende cirkel verschijnen. Dit symbool geeft het pre-alarm aan voor overschrijding

van het maximaal toegestane vermogen.

7.1.6 - C1: weergave van de fasestroom

Fasestroom van de motor in [A].

Onder het symbool van de fasestroom C1 kan een knipperende cirkel verschijnen. Dit symbool geeft het pre-alarm aan voor overschrijding van de maximaal toegestane elektrische stroom. Als het symbool knippert met regelmatige tussenpozen wil dat zeggen dat de overstroombeveiliging op de motor op het punt staat in werking te treden en dat hoogstwaarschijnlijk ook zal doen.

7.1.7 - Bedrijfsuren en aantal starts

Geeft op drie regels van het apparaat de uren van elektrische voeding, de bedrijfsuren van de pomp en het aantal inschakelingen van de motor aan.

7.1.8 - PI: vermogenshistogram

Geeft een histogram van het afgegeven vermogen weer op 5 verticale balken. Het histogram geeft aan hoe lang de pomp ingeschakeld geweest is op een bepaald vermogensniveau. Op de horizontale as bevinden zich de balken van de diverse vermogensniveaus, op de verticale as wordt de tijd weergegeven gedurende welke de pomp ingeschakeld is geweest op een bepaald vermogensniveau (tijdsperscentage t.o.v. het totaal).

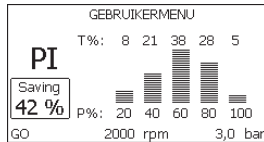

Afb. 16: weergave van het vermogenshistogram

7.1.9 - Systeem met meerdere pompen

Geeft de staat van het systeem aan als er een multi-inverterinstallatie aanwezig is. Als er geen communicatie is, verschijnt er een pictogram dat aangeeft dat de communicatie afwezig of onderbroken is. Als er meerdere, onderling verbonden apparaten zijn, wordt voor elk van de apparaten een pictogram weergegeven. Het pictogram heeft een pompsymbool en eronder verschijnen de tekens die de toestand van de pomp aangeven.

Afhankelijk van de bedrijfstoestand verschijnen de aanduidingen van Tabel 11.

Weergave van het systeem		
Status	Pictogram	Statusinformatie onder het pictogram
Motor in bedrijf	Symbool van de draaiende pomp	aangedreven snelheid met drie cijfers
Motor gestopt	Symbool van de statische pomp	SB
Dispositivo in fault	Symbool van de statische pomp	F

Tabel 11: Weergave van het systeem met

Als het apparaat als reserve geconfigureerd is, heeft het pomppictogram een donkere kleur, de weergave blijft zoals die in Tabel 8, behalve dat in het geval van een stilstaande motor een F wordt weergegeven in plaats van SB.

7.1.10 - Afgegeven debiet

De pagina toont twee debietellers. De eerste toont het totale door de machine afgegeven debiet. De tweede toont een deelteller die door de gebruiker op nul kan worden gezet.

De deelteller kan vanaf deze pagina op nul worden gezet, door 2 sec op de knop “-” te drukken.

7.1.11 - VE: weergave van de versie

Versie van de hardware en software waarmee het apparaat is uitgerust.

7.1.12- FF: weergave storingen en waarschuwingen (geschiedenis)

Chronologische weergave van de storingen die zijn opgetreden tijdens de werking van het systeem.

Onder het symbool FF verschijnen twee getallen x/y die respectievelijk de weergegeven storing (x) en het totale aantal aanwezige storingen (y) aangeven; rechts van deze getallen staat een aanwijzing omtrent het type weergegeven storing.

De toetsen “+” en “-” verschuiven de lijst van storingen: door op de toets “-”

te drukken gaat u achteruit in de geschiedenis tot aan de oudste aanwezige storing, door op de toets “+” te drukken gaat u vooruit in de geschiedenis tot aan de meest recente storing.

De storingen worden chronologisch weergegeven, vanaf de storing die het langst geleden is verschijnen (x=1) tot de meest recente storing (x=y). Er kunnen maximaal 64 storingen worden weergegeven; nadat dit aantal bereikt is, worden de oudste storingen overschreven.

Dit menu-item geeft een lijst van storingen weer, maar maakt geen reset mogelijk. De reset is alleen mogelijk met het speciale commando vanuit menu-item RF van het MENU TECHNISCHE ASSISTENTIE.

Noch een handmatige reset, noch een uitschakeling van het apparaat, noch herstel van de fabriekswaarden wist de storingengeschiedenis; dit gebeurt alleen met de hierboven beschreven procedure.

7.2 - Menu Monitor

Als vanuit het hoofdmenu tegelijkertijd de toetsen “SET” en “-” (min) 2 sec ingedrukt worden, of door het selectiemenu te gebruiken door op “+” of “-” te drukken, wordt het MENU MONITOR geopend.

Door vanuit het menu op de toets MODE te drukken verschijnen achtereenvolgens de volgende grootheden.

7.2.1 - CT: contrast van het display

Regelt het contrast van het display.

7.2.2 - BK: helderheid van het display

Regelt de achterverlichting van het display op een schaal van 0 tot 100.

7.2.3 - TK: inschakeltijd achterverlichting

Stelt de inschakeltijd van de achterverlichting in na de laatste druk op een toets.

Toegestane waarden: van 20 sec tot 10 min of ‘altijd ingeschakeld’.

Wanneer de achterverlichting uit is, heeft de eerst druk op een willekeurige toets alleen tot gevolg dat de achterverlichting opnieuw wordt ingeschakeld.

7.2.4 - LA: Taal

Weergave in een van de volgende talen:

- Italiaans
- Engels

- Frans
- Duits
- Spaans
- Nederlands
- Zweeds
- Turks
- Slovaaks
- Roemeens
- Russisch

7.2.5 - TE: weergave dissipatortemperatuur

7.3 - Menu Setpoint

Houd vanuit het hoofdmenu de toetsen “MODE” en “SET” tegelijkertijd ingedrukt totdat “SP” op het display verschijnt (of gebruik het selectiemenu door op “+” of “-” te drukken).

De toetsen “+” en “-” maken het respectievelijk mogelijk de druk voor drukopbouw in de installatie te verhogen of te verlagen.

Om het huidige menu af te sluiten en terug te keren naar het hoofdmenu, druk op SET.

Het regelbereik loopt van 1 tot 6 bar (14-87 psi) voor de e.sybox en van 1 tot 4 bar voor de e.sybox 30/50 (14-58 psi).

7.3.1 - SP: instelling van de setpointdruk

Dit is de druk waarmee de druk in de installatie wordt opgebouwd als er geen regelfuncties van hulpdrukken actief zijn.

7.3.2 - Instelling van de hulpdrukken

Het apparaat heeft de mogelijkheid de setpointdruk te variëren naargelang de status van de ingangen, er kunnen tot 4 hulpdrukken worden ingesteld voor in totaal 5 setpoints. Zie voor de elektrische aansluitingen de handleiding van de besturingseenheid, voor de software-instellingen zie paragraaf 7.6.15.3 - Instelling ingangsfunctie ‘Hulpsetpoint’.



Als er tegelijkertijd meerdere hulpdrukfuncties actief zijn die gekoppeld zijn aan meerdere ingangen, realiseert het apparaat de laagste van de geactiveerde drukken.



De hulpsetpoints zijn alleen bruikbaar via de besturingseenheid.

7.3.2.1 - P1: Instelling van het hulpsetpoint 1

Druk waarmee de druk in de installatie wordt opgebouwd als de hulpsetpointfunctie op ingang 1 wordt geactiveerd.

7.3.2.2 - P2: Instelling van het hulpsetpoint 2

Druk waarmee de druk in de installatie wordt opgebouwd als de hulpsetpointfunctie op ingang 2 wordt geactiveerd.

7.3.2.3 - P3: Instelling van het hulpsetpoint 3

Druk waarmee de druk in de installatie wordt opgebouwd als de hulpsetpointfunctie op ingang 3 wordt geactiveerd.

7.3.2.4 - P4: Instelling van het hulpsetpoint 4

Druk waarmee de druk in de installatie wordt opgebouwd als de hulpsetpointfunctie op ingang 4 wordt geactiveerd.



De herstartdruk van de pomp is behalve aan de ingestelde druk (SP, P1, P2, P3, P4) ook gebonden aan RP. RP drukt de drukverlaging uit ten opzichte van "SP" (of een hulpsetpoint, indien geactiveerd), die de herstart van de pomp veroorzaakt.

Voorbeeld: SP = 3,0 [bar]; RP = 0,3 [bar]; geen hulpsetpointfunctie actief. Tijdens de normale werking wordt de druk in de installatie opgebouwd met 3,0 [bar].

De herstart van de elektropomp vindt plaats wanneer de druk onder 2,5 [bar] daalt.



Instelling van een te hoge druk (SP, P1, P2, P3, P4) ten opzichte van de pompprestaties kan valse fouten wegens watergebrek BL veroorzaken; in dit geval moet de ingestelde druk worden verlaagd.

7.4 - Menu Handbediening

Houd vanuit het hoofdmenu de toetsen "SET" en "+" en "-" tegelijkertijd ingedrukt totdat op het display de pagina van het menu Handbediening verschijnt (of gebruik het selectiemenu door op "+" of "-" te drukken).

Met het menu kunnen diverse configuratieparameters worden weergegeven en gewijzigd: met de toets MODE kan door de menupagina's worden

gescrold, met de toetsen "+" en "-" kan de waarde van de betreffende parameter respectievelijk worden verhoogd en verlaagd. Om het huidige menu af te sluiten en terug te keren naar het hoofdmenu, druk op SET.

Het openen van het handbedieningsmenu door indrukken van de toetsen "SET" "+" "-" brengt de machine in een geforceerde STOP-conditie. Deze functie kan worden gebruikt om stopzetting van de machine af te dwingen. In de handbedieningsmodus is het, ongeacht de weergegeven parameter, mogelijk de volgende opdrachten uit te voeren:

Tijdelijke start van de elektropomp

Gelijktijdig indrukken van de toetsen MODE en "+" heeft tot gevolg dat de pomp start op de snelheid RI en het bedrijf duurt zolang de twee toetsen ingedrukt blijven. Wanneer de opdracht pomp AAN of pomp UIT wordt gegeven, wordt dit gecommuniceerd op het display.

Start van de pomp

Gelijktijdig indrukken van de toetsen "MODE" "-" "+" gedurende 2 sec veroorzaakt het starten van de pomp op de snelheid RI. Het bedrijf duurt totdat de toets SET wordt ingedrukt. Opnieuw indrukken van SET heeft afsluiting van het handbedieningsmenu tot gevolg.

Wanneer de opdracht pomp AAN of pomp UIT wordt gegeven, wordt dit gecommuniceerd op het display.

In geval van werking in deze modus voor meer dan 5' zonder aanwezigheid van hydraulische vloeistof, zal de machine een alarm geven wegens oververhitting en de fout PH melden.

Nadat de fout PH verdwenen is, zal de reset uitsluitend op automatische wijze plaatsvinden. De resettijd is 15'; als de fout PH meer dan 6 maal achtereenvolgend optreedt, neemt de resettijd toe tot 1 uur. Na de reset die volgt op deze fout, blijft de pomp in stop totdat de gebruiker hem start met de toetsen "MODE" "-" "+".

7.4.1 - Status:

Geef de toestand van de pomp weer.

7.4.2 - RI: snelheidsinstelling

Stelt de motorsnelheid in in tpm. Hiermee wordt het toerental op een voor- ingestelde waarde geforceerd.

7.4.3 - VP: weergave van de druk

Druk van de installatie gemeten in [bar] of [psi], al naargelang het gebruikte matenstelsel.

7.4.4 - VF: weergave van de stroming

Geeft de stroming weer in de gekozen meeteenheid. De meeteenheid kan [l/min] of [gal/min] zijn, zie par. 7.5.4 - MS: Matenstelsel.

7.4.5 - PO: weergave van het opgenomen vermogen

Vermogen dat wordt opgenomen door de elektropomp in [kW].

Onder het symbool van het gemeten vermogen PO kan een knipperende cirkel verschijnen. Dit symbool geeft het pre-alarm aan voor overschrijding van het maximaal toegestane vermogen.

7.4.6 - C1: weergave van de fasestroom

Fasestroom van de motor in [A].

Onder het symbool van de fasestroom C1 kan een knipperende cirkel verschijnen. Dit symbool geeft het pre-alarm aan voor overschrijding van de maximaal toegestane elektrische stroom. Als het symbool knippert met regelmatige tussenpozen wil dat zeggen dat de overstroombeveiliging op de motor op het punt staat in werking te treden en dat hoogstwaarschijnlijk ook zal doen.

7.4.7 - RS: weergave van de draaisnelheid

Draaisnelheid die wordt aangedreven door de motor in tpm.

7.4.8 - TE: weergave dissipatortemperatuur

7.5 - Menu Installateur

Houd vanuit het hoofdmenu de toetsen "MODE" en "SET" en "-" tegelijkertijd ingedrukt totdat op het display de eerste parameter van het installatiemenu verschijnt (of gebruik het selectiemenu door op "+" of "-" te drukken). Met het menu kunnen diverse configuratieparameters worden weergegeven en gewijzigd: met de toets MODE kan door de menupagina's worden geschild, met de toetsen "+" en "-" kan de waarde van de betreffende parameter respectievelijk worden verhoogd en verlaagd. Om het huidige menu af te sluiten en terug te keren naar het hoofdmenu, druk op SET.

7.5.1 - RP: instelling van de drukverlaging voor herstart

Drukt de drukverlaging ten opzichte van de SP-waarde uit die herstart van de pomp veroorzaakt.

Als de setpointdruk bijvoorbeeld 3,0 [bar] bedraagt en RP is 0,5 [bar], vindt de herstart plaats bij 2,5 [bar].

RP kan worden ingesteld van een minimum van 0,1 tot een maximum van 1 [bar].

In bijzondere omstandigheden (bijvoorbeeld bij een setpoint dat lager is dan RP zelf) kan hij automatisch worden beperkt.

Om het de gebruiker gemakkelijker te maken verschijnt op de instellingspagina van RP de effectieve herstartdruk ook onder het RP-symbool, zie Afbeelding 17.



Afb. 17: Instelling van de herstartdruk

7.5.2 - OD: type installatie

Mogelijke waarden zijn 1 en 2, hetgeen staat voor een starre of een elastische installatie.

Bij het verlaten van de fabriek is de waarde 1 ingesteld, die geschikt is voor de meeste installaties. Als er sprake is van drukschommelingen die niet gestabiliseerd kunnen worden aan de hand van de parameters GI en GP, moet de waarde 2 worden ingesteld.

BELANGRIJK: in de twee configuraties veranderen ook de waarden van de regelparameters GP en GI. Daarnaast zijn de waarden van GP en GI die zijn ingesteld in modus 1 ondergebracht in een ander geheugen dan de waarden van GP en GI die zijn ingesteld in modus 2. De waarde van GP in modus 1 wordt derhalve bij overgang naar modus 2 vervangen door de waarde van GP in modus 2, maar wordt bewaard en kan worden teruggevonden bij terugkeer in modus 1. Een zelfde waarde die te zien is op het display heeft een ander gewicht in de ene of de andere modus, aangezien het controle-algoritme verschilt.

7.5.3 - AD: configuratie van het adres

Dit is alleen van betekenis bij een aansluiting met meerdere pompen. Deze parameter stelt het communicatie-adres in dat moet worden toegevoegd aan het apparaat. De mogelijke waarden zijn: automatisch (default) of een handmatig toegekend adres.

Handmatig ingestelde adressen kunnen de waarden 1 tot en met 4 krijgen. De configuratie van de adressen moet homogeen zijn voor alle apparaten waaruit de groep bestaat: ofwel automatisch voor alle apparaten, ofwel handmatig. Het is niet toegestaan gelijke adressen in te stellen.

Zowel bij gemeente toewijzing van adressen (enkele handmatig, andere automatisch) als in het geval van identieke adressen wordt een fout gesignaleerd. De foutsignalering verschijnt met een knipperende E in plaats van het adres van de machine.

Als de gekozen toewijzing automatisch is, worden bij elke inschakeling van het systeem adressen toegekend die kunnen afwijken van de vorige keer, maar dit is niet van invloed op de juiste werking.

7.5.4 - MS: matenstelsel

Hiermee wordt het matenstelsel van de meeteenheden ingesteld, te weten het internationale of het Britse stelsel. De weergegeven grootheden worden weergegeven in Tabel 12.

OPMERKING: De stroming in Britse meeteenheden (gal/ min) wordt uitgedrukt met een conversiefactor van 1 gal = 4,0 liter, hetgeen overeenkomt met een metrische gallon.

Weergegeven meeteenheden		
Grootheid	Meeteenheid internationaal	Meeteenheid Brits
Druck	bar	psi
Temperatuur	°C	°F
Flusso	l / min	gal / min

Tabel 12: Matenstelsel meeteenheden

7.5.5 - AS: koppeling van apparaten

Hiermee kan de modus voor aan-/loskoppeling worden geopend met de volgende apparaten:

- e.sy Andere e.sybox-pomp voor werking in een pompgroep die wordt gevormd door maximaal 4 elementen
- e.sylink Besturingseenheid in- en uitgangen e.sylink
- DEV Eventuele andere compatibele apparaten

Op de pagina AS worden de pictogrammen van de verschillende aangesloten apparaten weergegeven met hun identificatieacroniem en het bijbehorende ontvangstvermogen eronder.

Un' Een permanent brandend pictogram geeft aan dat het apparaat verbonden is en correct functioneert; een doorgekruist pictogram geeft aan dat het apparaat geconfigureerd is als onderdeel van het netwerk, maar niet gedetecteerd wordt.



Op deze pagina worden niet alle apparaten weergegeven die in de ether aanwezig zijn, maar alleen de apparaten die deel uitmaken van ons netwerk.

Door alleen de apparaten van het eigen netwerk te zien is werking van meerdere analoge netwerken mogelijk die tegelijkertijd bestaan in de actieradius van de draadloze verbinding zonder verwarring te scheppen; op deze manier geeft de gebruiker geen elementen weer die niet tot het pompsysteem behoren.

Vanaf deze menupagina kan een element worden aan- of afgekoppeld van het persoonlijke draadloze netwerk.

Bij het starten van de machine bevat het menu-item AS geen enkele verbinding, aangezien er geen apparaten verbonden zijn. In deze conditie verschijnt de tekst "No Dev" en is de led COMM uit. Apparaten kunnen alleen door middel van handelingen voor aan-/afkoppeling door de gebruiker worden toegevoegd of verwijderd.

Verbinding van apparaten

Door "+" 5 sec in te drukken gaat de machine over naar de zoekstatus voor de verbinding met draadloze apparaten. Deze status kan worden afgeleid

uit het met regelmatige tussenpozen knipperende COMM-led. Zodra twee machines in een nuttig communicatieveld deze status hebben, maken ze verbinding, indien mogelijk. Als de koppeling niet mogelijk is voor een of beide machines, eindigt de procedure en verschijnt op elke machine een pop-up met de melding "koppeling niet mogelijk". Een koppeling kan niet mogelijk zijn omdat al het maximale aantal aanwezig is van het apparaat dat men probeert te koppelen, of omdat het te koppelen apparaat niet wordt herkend. In dit laatste geval moet de procedure vanaf het begin worden herhaald.

De zoekstatus voor koppeling blijft actief totdat het te koppelen apparaat gevonden is (ongeacht het resultaat van de koppeling); als het in een tijd van 1 minuut niet mogelijk is een apparaat te zien, wordt de koppelingsstatus afgesloten. De zoekstatus voor draadloze koppeling kan op elk gewenst moment worden afgesloten door op SET of MODE te drukken.

BELANGRIJK: nadat de koppeling tussen 2 of meer apparaten heeft plaatsgevonden, kan op het display een pop-up verschijnen waarin gevraagd wordt de configuratie te verspreiden. Dit gebeurt in het geval dat de toestellen verschillende configuratieparameters hebben (bv. setpoint SP, RP etc.). Door op '+' op een pomp te drukken, wordt de verbreiding van de configuratie van deze pomp naar de andere gekoppelde pompen geactiveerd. Nadat de toets '+' is ingedrukt, verschijnen er pop-ups met de tekst "Wachten a.u.b..." Nadat deze fase is voltooid, beginnen de pompen normaal te werken met de gevoelige parameters uitgelijnd; raadpleeg paragraaf 9.4.5 voor meer informatie.

Afkoppeling van apparaten

Om een apparaat dat tot een bestaande groep hoort af te koppelen, ga naar de pagina AS (Installatiemenu) van het apparaat zelf en druk minstens 5 seconden op de toets '- '.

Hierna worden alle pictogrammen van de verbonden apparaten vervangen door de tekst "No Dev" en blijft de COMM-led uit.

Vervanging van apparaten

Om een apparaat in een bestaande groep te vervangen, hoeft het te vervangen apparaat alleen maar te worden afgekoppeld en het nieuwe

apparaat te worden gekoppeld, zoals in bovenstaande procedure is beschreven.

Als het niet mogelijk is het element dat vervangen moet worden af te koppelen (omdat het defect of niet beschikbaar is), moet de afkoppelingsprocedure worden uitgevoerd op alle apparaten, waarna een nieuwe groep moet worden aangemaakt.

7.5.6 - PR: remote druksensor

De parameter PR maakt het mogelijk een afstand-druksensor te selecteren.

De default instelling is sensor afwezig.

Om zijn functies te kunnen vervullen, moet de afstandsensor worden aangesloten op een besturingseenheid en moet deze worden geassocieerd met de e.sybox, zie par 5.1 – Werking van de besturingseenheid. Zodra er een verbinding tussen e.sybox en besturingseenheid tot stand is gebracht, en de afstand-druksensor is aangesloten, begint de sensor te werken. Wanneer de sensor actief is, verschijnt in het display een pictogram dat een gestileerde sensor aangeeft, met een P er in.

De afstand-druksensor zorgt er in combinatie met de interne sensor voor dat de druk in de twee punten van de installatie (interne sensor en afstandsensor) nooit onder de setpointdruk daalt. Op deze manier kunnen eventuele drukverliezen gecompenseerd worden.

OPMERKING: om de setpointdruk in het punt van de laagste druk te handhaven, kan de druk in het andere punt hoger zijn dan de setpointdruk.

7.6 - Menu technische assistentie

Geavanceerde instellingen die alleen mogen worden verricht door gespecialiseerd personeel of onder direct toezicht van het assistentienetwerk.

Houd vanuit het hoofdmenu de toetsen "MODE" en "SET" en "+" tegelijkertijd ingedrukt totdat "TB" op het display verschijnt (of gebruik het selectiemenu door op "+" of "-" te drukken). Met het menu kunnen diverse configuratieparameters worden weergegeven en gewijzigd: met de toets MODE kan door de menupagina's worden gescrold, met de toetsen "+" en "-" kan de waarde van de betreffende parameter respectievelijk worden verhoogd en verlaagd. Om het huidige menu af te sluiten en terug te keren naar het hoofdmenu, druk op SET.

7.6.1 -TB: blokkeertijd wegens watergebrek

De instelling van de reactietijd van de blokkering wegens watergebrek maakt het mogelijk de tijd (in seconden) te selecteren die het apparaat gebruikt om het watergebrek te signaleren.

Verandering van deze parameter kan nuttig zijn als er een vertraging bekend is tussen het moment waarop de motor ingeschakeld wordt en het moment waarop de afgifte start. Een voorbeeld hiervan is een installatie waarin de aanzuigleiding buitengewoon lang is en een klein lek bevat. In dit geval kan het gebeuren dat de leiding in kwestie leegraakt, ook als het water niet ontbreekt, de elektropomp enige tijd nodig heeft om zich weer te vullen, de waterstroom te leveren en druk op de installatie te veroorzaken.

7.6.2 - T1: Vertraging lage druk (kiwa-functie)

Deze stelt de uitschakeltijd van de inverter in vanaf het moment waarop het lagedruksignaal wordt ontvangen (zie Instelling van de lagedrukdetectie, par 7.6.15.5). Het lagedruksignaal kan worden ontvangen op elk van de 4 ingangen, door de ingang dienovereenkomstig te configureren (zie Set-up van de digitale hulpingangen IN1, IN2, IN3, IN4 par 7.6.15).

T1 kan worden ingesteld tussen 0 en 12 s. De fabrieksinstelling is 2 s.

7.6.3 - T2: vertraging bij uitschakeling

Stelt de vertraging in waarmee de inverter moet worden uitgeschakeld vanaf het moment waarop de omstandigheden voor uitschakeling zijn bereikt: druk in de installatie en stroming lager dan de minimumstroming.

T2 kan worden ingesteld tussen 2 en 120 s. De fabrieksinstelling is 10 s.

7.6.4 - GP: proportionele versterkingscoëfficiënt

De proportionele waarde moet in het algemeen worden verhoogd voor systemen met elasticiteit (bijvoorbeeld met buizen van PVC) en worden verlaagd voor starre installaties (bijvoorbeeld met ijzeren buizen).

Om de druk in de installatie constant te houden, voert de inverter een controle van het type PI uit op de gemeten drukfout. Afhankelijk van deze fout berekent de inverter het vermogen dat aan de motor moet worden geleverd. Het gedrag van deze controle hangt af van de parameters GP en GI die zijn ingesteld. Om tegemoet te komen aan de diverse gedragswijzen van verschillende types hydraulische installaties waarop het systeem kan werken, maakt de inverter het mogelijk andere parameters te selecteren

dan in de fabriek zijn ingesteld. Voor bijna alle installaties zijn de fabriekinstellingen voor de parameters GP en GI optimaal. Als er zich problemen voordoen in de regeling, is het mogelijk deze instellingen aan te passen.

7.6.5 - GI: integrerende versterkingscoëfficiënt

Als er sprake is van grote drukvallen wanneer de stroming plotseling verhoogd wordt, of een langzame reactie van het systeem, moet de waarde van GI worden verhoogd. Als er zich daarentegen drukschommelingen rondom het setpoint voordoen, moet de waarde van GI worden verlaagd.

BELANGRIJK: voor bevredigende drukregelingen moeten normaal gesproken zowel GP als GI worden aangepast.

7.6.6 - RM: maximale snelheid

Hiermee wordt een maximumgrens ingesteld voor het aantal omwentelingen van de pomp.

7.6.7 - Instelling van het aantal apparaten en de reserves**7.6.8 - NA: actieve apparaten**

Hiermee wordt het maximale aantal apparaten ingesteld dat betrokken is bij het pompen.

Mogelijk zijn de waarden van 1 tot en met het aantal aanwezige apparaten (max. 4). De standaardwaarde voor NA is N, d.w.z. het aantal apparaten dat aanwezig is in de keten; dit wil zeggen dat als er apparaten aan de keten worden toegevoegd of eruit worden verwijderd, NA altijd de waarde krijgt die gelijk is aan het aantal aanwezige apparaten dat automatisch gedetecteerd is. Door een andere waarde dan N in te stellen wordt het maximumaantal apparaten dat betrokken kan zijn bij het pompen vastgelegd op het ingestelde aantal.

Deze parameter dient voor het geval er een beperking voor het aantal pompen geldt dat men ingeschakeld kan of wil houden, en in het geval men een of meer apparaten als reserve wil houden (zie 7.6.10 IC: configuratie van de reserve en de voorbeelden erna). Op deze menupagina is het tevens mogelijk de andere twee systeemparameters te zien die verband houden met deze waarde (zonder dat ze kunnen worden gewijzigd), d.w.z. N (aantal aanwezige apparaten dat automatisch door het systeem gedetecteerd wordt) en NC (maximumaantal gelijktijdige apparaten).

7.6.9 NC: gelijktijdige apparaten

Hiermee wordt het maximale aantal apparaten ingesteld dat tegelijkertijd kan werken. Mogelijke waarden zijn 1 en NA. Standaard krijgt NC de waarde NA, dit wil zeggen dat NC de waarde van NA houdt, hoe NA ook toeneemt. Door een andere waarde in te stellen dan NA wordt de waarde afgekoppeld van NA en wordt het ingestelde aantal vastgesteld op het maximale aantal gelijktijdige apparaten. Deze parameter dient voor het geval er een beperking voor het aantal pompen geldt dat men ingeschakeld kan of wil houden (zie 7.6.10 IC: configuratie van de reserve en de voorbeelden erna). Op deze menupagina is het tevens mogelijk de andere twee systeemparameters te zien die verband houden met deze waarde (zonder dat ze kunnen worden gewijzigd), d.w.z. N (aantal aanwezige apparaten dat automatisch door het systeem gelezen wordt) en NA (maximaal aantal actieve apparaten).

7.6.10 IC: configuratie van de reserve

Deze parameter configureert het apparaat als automatisch of reserve. Als hij wordt ingesteld op automatisch (standaard), is het apparaat betrokken bij het normale pompen, als hij geconfigureerd is als reserve, krijgt het de laagste prioriteit bij het starten, d.w.z. het apparaat waarop deze instelling betrekking heeft, start altijd als laatste. Als er een aantal actieve apparaten wordt ingesteld dat lager is dan het aantal aanwezige apparaten en er wordt één element ingesteld als reserve, heeft dit als gevolg dat, als er geen problemen zijn, het reserveapparaat niet deelneemt aan het normale pompen. Als er daarentegen een defect is op een van de werkende pompen (bv. geen elektrische voeding, inschakeling van een beveiliging enz.), start ook het reserveapparaat.

De configuratiestatus "reserve" is op de volgende manieren zichtbaar: op de pagina Systeem met meerdere pompen is het bovenste deel van het pictogram gekleurd; op de AD- en hoofdpagina verschijnt het communicatiepictogram met het adres van het apparaat met het nummer op een gekleurde achtergrond. Er kan ook meer dan één apparaat geconfigureerd zijn als reserve binnen een pompsysteem.

Ook als als reserve geconfigureerde apparaten niet betrokken zijn bij het normale pompen, worden ze echter efficiënt gehouden door het algoritme dat stagnering verhindert. Het algoritme dat stagnering tegengaat zorgt er

eenmaal per 23 uur voor dat de startprioriteit wordt verwisseld, en laat minstens één minuut achtereen een stroming leveren door elk apparaat. Dit algoritme is bedoeld om kwaliteitsverslechtering van het water in de rotor te voorkomen en om de bewegende delen efficiënt te houden; het is nuttig voor alle apparaten en in het bijzonder voor de als reserve geconfigureerde apparaten die in normale omstandigheden niet werken.

7.6.10.1 - Configuratievoorbeelden voor installaties met meerdere pompen

Voorbeeld 1:

Een pompgroep bestaande uit 2 apparaten ($N=2$, automatisch gedetecteerd) waarvan er 1 is ingesteld als actief ($NA=1$), één als gelijktijdig ($NC=1$ of $NC=NA$ aangezien $NA=1$) en één als reserve ($IC=reserve$ op een van de twee apparaten).

Dit heeft het volgende effect: het apparaat dat niet als reserve is geconfigureerd start en werkt alleen (ook als het niet in staat is de hydraulische belasting te ondersteunen en de gerealiseerde druk te laag is). Indien er in dit apparaat een storing ontstaat, treedt het reserveapparaat in werking.

Voorbeeld 2:

Een pompgroep bestaande uit 2 apparaten ($N=2$, automatisch gedetecteerd) waarvan alle apparaten actief en gelijktijdig zijn (fabrieksinstellingen $NA=N$ en $NC=NA$) en één als reserve ($IC=reserve$ op één van de twee apparaten).

Dit heeft het volgende effect: als eerste start altijd het apparaat dat niet geconfigureerd is als reserve, als de gerealiseerde druk te laag is start ook het tweede, als reserve geconfigureerde apparaat. Op deze manier wordt geprobeerd om altijd hoe dan ook te voorkomen dat één apparaat in het bijzonder (het als reserve geconfigureerde apparaat) wordt gebruikt, maar dit kan in geval van nood te hulp komen als er een grotere hydraulische belasting nodig is.

Voorbeeld 3:

Een pompgroep bestaande uit 4 apparaten ($N4$, automatisch gedetecteerd) waarvan er 3 als actief ingesteld zijn ($NA=3$), 2 als gelijktijdig ($NC=2$) en 1 als reserve ($IC=reserve$ op twee apparaten).

Dit heeft het volgende effect: maximaal 2 apparaten starten tegelijkertijd.

De werking van de 2 apparaten die gelijktijdig kunnen werken vindt roulerend plaats tussen 3 apparaten, zodat de maximale afwisselingstijd (ET) van elk ervan in acht kan worden genomen. In het geval een van de actieve apparaten een storing heeft, treedt er geen enkele reserve in werking aangezien er niet meer dan 2 apparaten tegelijk (NC=2) kunnen starten en er 2 actieve apparaten aanwezig blijven. De reserve begint te werken zodra een andere van de overige 2 apparaten een storing heeft.

7.6.11 - ET: Max uitwisselingstijd

Hiermee wordt de maximale continue werktijd ingesteld van een apparaat binnen een groep. Dit heeft alleen betekenis voor pompgroepen met onderling verbonden apparaten. De tijd kan worden ingesteld tussen 1 min en 9 uur; de fabrieksinstelling is 2 uur.

Wanneer de tijd ET van een apparaat verstreken is, wordt de startvolgorde van het systeem opnieuw toegewezen, zodanig dat het apparaat waarvan de tijd verstreken is de laagste prioriteit krijgt. Deze strategie heeft tot doel het apparaat dat al gewerkt heeft het minst te gebruiken en de werktijd van de verschillende machines van een groep in evenwicht te houden. Als ondanks het feit dat het apparaat op de laatste plaats is gezet voor de startvolgorde de hydraulische belasting toch inzet van het apparaat in kwestie vereist, zal deze starten om de drukvorming in de installatie te waarborgen.

De startprioriteit wordt opnieuw toegewezen in twee omstandigheden, in basis van de ET-tijd:

- 1- Scambio Wisseling tijdens het pompen: wanneer de pomp ononderbroken ingeschakeld blijft totdat de maximale absolute pomptijd wordt overschreden.
- 2- Wisseling in standby: wanneer de pomp in standby is maar 50% van de ET-tijd overschreden is.

Als ET wordt ingesteld op 0, volgt wisseling in standby. Telkens wanneer een pomp van de groep stopt, start bij de volgende herstart een andere pomp.



Als de parameter ET (Max uitwisselingstijd) op 0 is gezet, volgt een wisseling bij iedere herstart, ongeacht de effectieve werktijd van de pomp.

7.6.12 - AY: Anti-cycling

ComeZoals beschreven in paragraaf 9 dient deze functie om veelvuldige in- en uitschakelingen te voorkomen in het geval van lekken in de installatie. De functie kan op 2 verschillende manieren worden geactiveerd: normaal en smart. In de normale modus blokkeert de elektronische besturing de motor na N identieke start/stopcycli. In de smartmodus daarentegen werkt hij op de parameter RP om de negatieve effecten van lekken te verminderen. Als de functie wordt ingesteld op "Gedeactiveerd", grijpt hij niet in.

7.6.13 - AE: activering blokkeringverhinderung

Deze functie dient om mechanische blokkeringen te voorkomen in het geval van langdurige inactiviteit; hij werkt door de pomp periodiek te laten draaien.

Wanneer de functie geactiveerd is, voert de pomp elke 23 uur een cyclus die blokkering voorkomt uit met een duur van 1 min.

7.6.14 - AF: activering antibevriezingsfunctie

Als deze functie geactiveerd is, wordt de pomp automatisch aan het draaien gebracht wanneer de temperatuur in de buurt van het vriespunt komt, om te voorkomen dat de pomp zelf kapot gaat.

7.6.15 - Set-up van de digitale hulpelingen IN1, IN2, IN3, IN4

In deze paragraaf worden de functies en de mogelijke configuraties van de ingangen getoond van de besturingseenheid die draadloos verbonden is met het apparaat, via de parameters I1, I2, I3, I4. Voor de elektrische aansluitingen, zie de handleiding van de besturingseenheid.

De ingangen IN1..IN4 zijn alle gelijk en elk ervan kan aan alle functies worden gekoppeld. Door middel van de parameters I1, I2, I3, I4 wordt de gewenste functie aan de bijbehorende ingang gekoppeld (IN1, IN2, IN3, IN4.).

Elke functie die gekoppeld wordt aan de ingangen wordt verderop in deze paragraaf uitgebreid uitgelegd. In Tabel 15 staat een samenvatting van de functies en de diverse configuraties.

De fabrieksconfiguraties staan vermeld in Tabel 13.

Fabrieksconfiguraties van de digitale ingangen digitali IN1, IN2, IN3, IN4	
Ingang	Waarde
1	0 (Gedeactiveerd)
2	0 (Gedeactiveerd)
3	0 (Gedeactiveerd)
4	0 (Gedeactiveerd)

Tabel 13: Fabrieksconfiguratie van de ingangen

Samenvattende tabel van de mogelijke configuraties van de digitale ingangen IN1, IN2, IN3, IN4 en hun werking		
Waarde	Functie die gekoppeld is aan de ingang INx	Weergave van de aan de ingang gekoppelde functie
0	Functies van ingang gedeactiveerd	
1	Tekort aan water door externe vlotter (NO)	Symbool vlotter (F1)
2	Tekort aan water door externe vlotter (NC)	Symbool vlotter (F1)
3	Hulpsetpoint Pi (NO) t.o.v. gebruikte ingang	Px
4	Hulpsetpoint Pi (NC) t.o.v. gebruikte ingang	Px
5	Algemene deactivering van de motor door extern signaal (NO)	F3
6	Algemene deactivering van de motor door extern signaal (NC)	F3
7	Algemene deactivering van de motor door extern signaal (NO) + Reset van herstelbare blokkeringen	F3

8	Algemene deactivering van de motor door extern signaal (NC) + Reset van herstelbare blokkeringen	F3
9	Reset van herstelbare blokkeringen NO	
10	Ingang lagedruksignaal NO, automatische en handmatige reset	F4
11	Ingang lagedruksignaal NC, automatische en handmatige reset	F4
12	Ingang lage druk NO alleen handmatige reset	F4
13	Ingang lage druk NO alleen handmatige reset	F4

Tabel 14: Configuraties van de ingangen

7.6.15.1 - Deactivering van de aan de ingang gekoppelde functies

Door 0 in te stellen als configuratiewaarde van een ingang wordt elke functie die aan de ingang gekoppeld is gedeactiveerd, ongeacht het signaal dat aanwezig is op de klemmen van de ingang zelf.

7.6.15.2 - Instelling functie “externe vlotter”

De externe vlotter kan worden verbonden met een willekeurige ingang, voor de elektrische aansluitingen zie de handleiding van de besturingseenheid. De vlotterfunctie wordt verkregen, door op de parameter Ix, behorende bij de ingang waarmee de vlotter is verbonden, een van de waarden van Tabel 15 in te stellen.

Activering van de functie van de externe vlotter veroorzaakt blokkering van het systeem. De functie is ontwikkeld om de ingang te verbinden met een signaal dat afkomstig is van een vlotter die het gebrek aan water signaleert.

Wanneer deze functie actief is, verschijnt het symbool van de vlotter in de hoofdpagina.

Om het systeem te blokkeren en de fout F1 te laten signaleren moet de

ingang minstens 1 sec worden geactiveerd.

In de foutconditie F1 moet de ingang minstens 30 sec worden gedeactiveerd, voordat het systeem gedeblokkeerd wordt. Het gedrag van de functie is samengevat in Tabel 15.

Als er tegelijkertijd meerdere vlotterfuncties geconfigureerd zijn op verschillende ingangen, signaleert het systeem "F1" als minstens één functie geactiveerd wordt en wordt het alarm opgeheven wanneer er geen enkele functie actief is.

Gedrag van de functie "externe vlotter" naargelang INx en de ingang				
Waarde parameter Ix	Configuratie ingang	Status ingang	Werking	Weergave op display
1	Actief met hoog signaal op de ingang (NO)	Afwezig	Normaal	Geen
		Aanwezig	Blokking van het systeem door gebrek aan water door externe vlotter	F1
2	Actief met laag signaal op de ingang (NC)	Afwezig	Blokking van het systeem door gebrek aan water door externe vlotter	F1
		Aanwezig	Normaal	Geen

Tabel 15: Functie externe vlotter

7.6.15.3 - Instelling ingangsfunctie hulpsetpoint

Het signaal dat een hulpsetpoint activeert kan worden aangeleverd op willekeurig welke van de 4 ingangen (zie voor de elektrische aansluitingen de handleiding van de besturingseenheid). De functie hulpsetpoint wordt verkregen door de parameter Ix met betrekking tot de ingang waarop de verbinding tot stand is gebracht in te stellen volgens tabel 16. Voorbeeld:

om Paux 2 te gebruiken, moet u I2 instellen op 3 of 4, en de ingang 2 op de besturingseenheid gebruiken; in deze conditie zal, als de ingang 2 geactiveerd is, de druk Paux 2 worden gerealiseerd en wordt in het display P2 weergegeven. De functie hulpsetpoint wijzigt het setpoint van het systeem van druk de SP (zie par. 7.3 - Menu Setpoint) in de druk Pi, waarbij i staat voor de gebruikte ingang. Op deze manier zijn behalve SP ook de andere vier drukken P1, P2, P3, P4 actief.

Wanneer deze functie actief is, verschijnt het symbool Pi in de STATUS-regel van de hoofdpagina. Om het systeem te laten werken met het hulpsetpoint moet de ingang minstens 1 sec actief zijn.

Wanneer gewerkt wordt met een hulpsetpoint moet de ingang, om weer te werken met het setpoint SP, niet actief zijn gedurende minstens 1 sec. Het gedrag van de functie is samengevat in Tabel 16.

Als er tegelijkertijd meerdere hulpsetpoint-functies geconfigureerd zijn op verschillende ingangen, signaleert het systeem "Pi" wanneer er minstens één functie geactiveerd wordt. Bij gelijktijdige activeringen wordt de laagste druk gerealiseerd van de drukken met actieve ingang. Het alarm wordt opgeheven wanneer er geen enkele ingang geactiveerd is.

Gedrag van de functie hulpsetpoint als functie van Ix en van de ingang				
Waarde Parameter	Configuratie ingang	Status ingang	Werking	Weergave op display
3	Actief met hoog signaal op de ingang (NO)	Afwezig	I-de hulpsetpoint niet actief	Geen
		Aanwezig	I-de hulpsetpoint actief	Px
4	Actief met laag signaal op de ingang (NC)	Afwezig	I-de hulpsetpoint actief	Px
		Aanwezig	I-de hulpsetpoint niet actief	Geen

Tabel 16: Hulpsetpoint

7.6.15.4 - Instelling van deactivering van het systeem en reset van storingen

Het signaal dat het systeem activeert kan worden gegeven op een willekeurige ingang (zie voor de elektrische aansluitingen de handleiding van de besturingseenheid). De functie voor deactivering van het systeem wordt verkregen door één van de waarden van de tabel 17 in te stellen, de parameter Ix, die betrekking heeft op de ingang waarop het signaal, waarmee u het systeem wilt deactiveren, is aangesloten.

Wanneer de functie actief is, wordt het systeem compleet gedeactiveerd en wordt in de hoofdpagina het symbool F3 weergegeven.

Als er tegelijkertijd meerdere deactiveringsfuncties van het systeem geconfigureerd zijn op verschillende ingangen, signaleert het systeem "F3" als er minstens één functie geactiveerd wordt en wordt het alarm opgeheven wanneer er geen enkele functie actief is.

Om de functie "gedeactiveerd" effectief te laten worden op het systeem moet de ingang minstens 1 sec actief zijn.

Wanneer het systeem gedeactiveerd is, moet de ingang minstens 1 sec niet actief zijn om de functie te deactiveren (heractivering van het systeem). Het gedrag van de functie is samengevat in Tabel 17.

Als er tegelijkertijd meerdere "gedeactiveerd"-functies geconfigureerd zijn op verschillende ingangen, signaleert het systeem "F3" wanneer er minstens één functie geactiveerd wordt. Het alarm wordt opgeheven wanneer er geen enkele ingang geactiveerd is.

Met deze functie kunnen ook de eventuele aanwezige storingen gereset worden, zie tabel 18.

Gedrag van de functie deactivering van het systeem en reset van storingen' naargelang Ix en de ingang				
Waarde Parameter Ix	Configuratie ingang	Status ingang	Werking	Weergave op display

5	Actief met hoog signaal op de ingang (NO)	Afwezig	Motor geactiveerd	Geen
		Aanwezig	Motor gedeactiveerd	F3
6	Actief met laag signaal op de ingang (NC)	Afwezig	Motor gedeactiveerd	F3
		Aanwezig	Motor geactiveerd	Geen
7	Actief met laag signaal op de ingang (NC)	Afwezig	Motor geactiveerd	Geen
		Aanwezig	Motor gedeactiveerd + reset storingen	F3
8	Actief met laag signaal op de ingang (NC)	Afwezig	Motor gedeactiveerd + reset storingen	F3
		Aanwezig	Motor geactiveerd	Geen
9	Actief met hoog signaal op de ingang (NO)	Afwezig	Motor geactiveerd	Geen
		Aanwezig	Reset storingen	Geen

Tabel 17: Deactivering van het systeem en reset van storingen

7.6.15.5 - Instelling van de lagedrukdetectie (KIWA)

De minimumdrukschakelaar die de lage druk detecteert kan worden verbonden met een willekeurige ingang (zie voor de elektrische aansluitingen de handleiding van de besturingseenheid). De functie voor detectie van de lage druk wordt verkregen door de parameter Ix, die betrekking heeft op de ingang waarop het activeringssignaal is aangesloten, in te stellen op één van de waarden van tabel 18.

De activering van de lagedrukdetectiefunctie leidt tot blokkering van het

systeem na de tijd T1 (zie 7.6.2 - T1: uitschakeltijd na het signaal van lage druk). De functie is ontwikkeld om de ingang te verbinden met het signaal dat afkomstig is van een drukschakelaar die een te lage druk op de aanzuiging van de pomp signaleert.

Wanneer deze functie actief is, verschijnt het symbool F4 in de hoofdpagina.

De activering van deze functie veroorzaakt een blokkering van de pomp zie zowel automatisch als handmatig gereset kan worden. Voor de automatische reset moet, om de foutconditie F4 op te heffen, de ingang tenminste 2 sec gedeactiveerd zijn voordat het systeem deblokkeert. Om de blokkering handmatig te resetten, dient u de toetsen "+" en "-" tegelijkertijd in te drukken en weer los te laten.

Het gedrag van de functie is samengevat in Tabel 18.

Als er tegelijkertijd meerdere detectiefuncties van lage druk geconfigureerd zijn op verschillende ingangen, signaleert het systeem "F4" wanneer er minstens één functie geactiveerd wordt en wordt het alarm opgeheven wanneer er geen enkele functie actief is.

Gedrag van de functie voor detectie van lage druk (KIWA) in functie van Ix en van de ingang				
Waarde Parameter Ix	Configuratie ingang	Status Ingang	Werking	Weergave op display
10	Actief met hoog signaal op de ingang (NO)	Afwezig	Normaal	Geen
		Aanwezig	Blokkering van het systeem wegens lage druk op de aanzuiging, automatische en handmatige reset	F4

11	Actief met laag signaal op de ingang (NC)	Afwezig	Blokkering van het systeem wegens lage druk op de aanzuiging, automatische en handmatige reset	F4
		Aanwezig	Normaal	Geen
12	Actief met hoog signaal op de ingang (NO)	Afwezig	Normaal	Geen
		Aanwezig	Blokkering van het systeem wegens lage druk op de aanzuiging. Alleen handmatige reset	F4
13	Actief met laag signaal op de ingang (NC)	Afwezig	Blokkering van het systeem wegens lage druk op de aanzuiging. Alleen handmatige reset	F4
		Aanwezig	Normaal	Geen

Tabel 18: Detectie van het lagedruksignaal (KIWA)

7.6.16 - Set-up van de uitgangen OUT1, OUT2

In deze paragraaf worden de functies en de mogelijke configuraties van de uitgangen OUT1 en OUT2 van de I/O-besturingseenheid, via wireless met de inrichting verbonden, middels de parameters O1 en O2 beschreven.

Zie voor de elektrische aansluitingen de handleiding van de besturingseenheid.

De fabrieksconfiguraties staan vermeld in Tabel 19.

Fabrieksconfiguraties van de uitgangen	
Uitgang	Waarde
OUT 1	2 (storing NO sluit)
OUT 2	2 (pomp in werking NO sluit)

Tabel 19: Fabrieksconfiguratie van de uitgangen

7.6.17 - O1: Instelling van de functie op uitgang 1

Uitgang 1 communiceert een actief alarm (geeft aan dat het systeem geblokkeerd is). De uitgang maakt het mogelijk een gewoonlijk geopend, potentiaalvrij contact te gebruiken. Met de parameter O1 worden de waarden en functies geassocieerd die worden aangegeven in Tabel 20.

7.6.18 - O2: Instelling van de functie op uitgang 2

Uitgang 2 communiceert de werking van de motor. De uitgang maakt het mogelijk een gewoonlijk geopend, potentiaalvrij contact te gebruiken. Aan de parameter O2 zijn de waarden en functies gekoppeld die worden aangegeven in Tabel 20.

Configuratie van de aan de uitgangen gekoppelde functies				
Configuratie van de uitgang	OUT1		OUT2	
	Activeringsconditie	Staat van het uitgangscontact	Activeringsconditie	Staat van het uitgangscontact
0	Geen functie gekoppeld	Contact altijd open	Geen functie gekoppeld	Contact altijd open
1	Geen functie gekoppeld	Contact altijd gesloten	Geen functie gekoppeld	Contact altijd gesloten
2	Aanwezigheid van blokkerende fouten	In het geval van blokkerende fouten sluit het contact	Activering van de uitgang in het geval van blokkerende fouten	Wanneer de motor draait, sluit het contact

3	Aanwezigheid van blokkerende fouten	In het geval van blokkerende fouten opent het contact	Activering van de uitgang in het geval van blokkerende fouten	Wanneer de motor draait, opent het contact
---	-------------------------------------	---	---	--

Tabel 20: Configuratie van de uitgangen

7.6.19 FW: Update firmware

Op deze menupagina kan de firmware van e.sybox-apparaten worden geactualiseerd. Voor de procedure, raadpleeg hoofdstuk 11.

7.6.20 - RF: reset van storingen en waarschuwingen

Door de toetsen “+” en “-” minstens 2 sec tegelijkertijd in te drukken, wordt de chronologie van storingen en waarschuwingen gewist. Onder het symbool RF wordt het aantal storingen weergegeven dat aanwezig is in de geschiedenis (max. 64).

De geschiedenis kan worden bekeken vanuit het menu MONITOR op de pagina FF.

7.6.21 - PW: wijziging wachtwoord

Het apparaat heeft een beveiligingssysteem met wachtwoord. Als er een wachtwoord wordt ingesteld, zijn de parameters van het apparaat altijd toegankelijk en zichtbaar, maar kunnen ze niet worden gewijzigd.

Wanneer het wachtwoord (PW) “0” is, zijn alle parameters gedeblokkeerd en kunnen ze worden gewijzigd.

Wanneer een wachtwoord wordt gebruikt (waarde PW anders dan 0), zijn alle wijzigingen geblokkeerd en wordt op de pagina PW “XXXX” weergegeven.

Als het wachtwoord is ingesteld, is het mogelijk over alle pagina's te navigeren, maar bij een poging om een parameter te wijzigen verschijnt er een pop-up dat verzoekt om invoer van het wachtwoord. Wanneer het juiste wachtwoord wordt ingevoerd, worden de parameters ontgrendeld en kunnen ze gedurende 10' vanaf de laatste maal dat een toets werd ingedrukt worden gewijzigd.

Als u de timer van het wachtwoord wilt annuleren, gaat u naar de pagina PW en drukt u “+” en “-” tegelijkertijd in gedurende 2”.

Wanneer het juiste wachtwoord wordt ingevoerd, verschijnt er een hangslot dat opengaat, terwijl bij invoer van het onjuiste wachtwoord een knipperend hangslot verschijnt.

Na een terugstelling op de fabriekswaarden wordt het wachtwoord teruggezet op "0".

Elke verandering van het wachtwoord heeft effect bij het indrukken van Mode of Set en voor elke volgende wijziging van een parameter moet het nieuwe wachtwoord opnieuw worden ingevoerd (bv. de installateur voert alle instellingen uit met de standaardwaarde voor PW = 0 en als laatste stelt hij het wachtwoord in, om er zeker van te zijn dat de machine zonder verdere actie al beveiligd is).

Bij verlies van het wachtwoord zijn er 2 mogelijkheden om de parameters van het apparaat te veranderen:

- De waarden van alle parameters noteren, het apparaat terugzetten op de fabriekswaarden, zie paragraaf 8.3. De reset wist alle parameters van het apparaat, inclusief het wachtwoord.
- Het nummer op de wachtwoordpagina noteren, een mail met dit nummer naar uw assistentiecentrum sturen, binnen enkele dagen krijgt u het wachtwoord toegestuurd om het apparaat te deblokken.

7.6.21.1 - Wachtwoord van systemen met meerdere pompen

Wanneer het PW wordt ingevoerd om één apparaat van een groep te ontgrendelen, worden alle apparaten ontgrendeld.

Wanneer het PW gewijzigd wordt op één apparaat van een groep, ontvangen alle apparaten de wijziging.

Wanneer de beveiliging met PW geactiveerd wordt op één apparaat van een groep ("+" en "-" op de pagina PW wanneer PW≠0), wordt de beveiliging geactiveerd op alle apparaten (voor elke wijziging is het PW nodig).

8 - RESET EN FABRIEKSINSTELLINGEN

8.1 - Algemene reset van het systeem

Voor een reset van het systeem moeten de 4 toetsen tegelijkertijd 2 sec worden ingedrukt. Dit staat gelijk aan het afkoppelen van de voeding, wachten tot het systeem helemaal uitgeschakeld is en de voeding opnieuw inschakelen. De reset wist niet de door de gebruiker opgeslagen instellingen.

8.2 - Fabrieksinstellingen

Bij het verlaten van de fabriek is op het apparaat een serie parameters vooringesteld die de gebruiker naar behoefte kan veranderen. Elke verandering van de instellingen wordt automatisch in het geheugen opgeslagen en desgewenst is het altijd mogelijk de fabrieksinstellingen terug te halen (zie par 8.3 - Herstel van de fabrieksinstellingen).

8.3 - Herstel van de fabrieksinstellingen

Om de fabriekswaarden te herstellen moet het apparaat worden uitgeschakeld, moet worden gewacht tot het display eventueel helemaal uitgeschakeld is, moeten de toetsen "SET" en "+" ingedrukt gehouden worden en de voeding worden ingeschakeld; laat de twee toetsen pas los wanneer "EE" wordt weergegeven. In dit geval worden de fabrieksinstellingen hersteld (schrijven en opnieuw lezen op EEPROM van de fabrieksinstellingen die permanent zijn opgeslagen in het FLASH-geheugen).

Nadat alle parameters zijn ingesteld, keert het apparaat terug naar de normale werking.

OPMERKING: als de fabriekswaarden zijn hersteld moeten alle parameters die kenmerkend zijn voor de installatie opnieuw worden ingesteld (versterkingen, setpointdruk enz.) zoals bij de eerst installatie.

Fabrieksinstellingen			
Identificator	Beschrijving	Waarde	Geheugensteun installatie
TK	T. inschakeling achterverlichting	2 min	
LA	Taal	NL	
SP	Setpointdruk [bar]	3,0	
P1	Setpoint P1 [bar]	2,0	
P2	Setpoint P2 [bar]	2,5	
P3	Setpoint P3 [bar]	3,5	
P4	Setpoint P4 [bar]	4,0	
RI	Toeren per minuut in handbediening [tpm]	2400	
OD	Type installatie	1 (Star)	
RP	Drukverlaging voor herstart [bar]	0,3	
AD	Adresconfiguratie	0 (Aut)	
PR	Remote druksensor	gedeactiveerd	
MS	Matenstelsel	0 (Internationaal)	
TB	Tijd blokkering wegens watergebrek [s]	10	
T1	Vertraging lage druk (KIWA) [s]	2	
T2	Vertraging uitschakeling [s]	10	
GP	Proportionele versterkingscoëfficiënt	0,5	
GI	Integrerende versterkingscoëfficiënt	1,2	

RM	Maximumsnelheid [tpm]	3050 voor de e.sybox 3200 voor de e.sybox 30/50	
NA	Actieve apparaten	N	
NC	Gelijktijdige apparaten	NA	
IC	Configuratie van de reserve	1 (Aut.)	
ET	Max uitwisselingstijd [u]	2	
AE	Functie blokkeringverhindering	1(Geactiveerd)	
AF	Antibevriezing	1(Geactiveerd)	
I1	Functie I1	0 (Gedeactiveerd)	
I2	Functie I2	0 (Gedeactiveerd)	
I3	Functie I3	0 (Gedeactiveerd)	
I4	Functie I4	0 (Gedeactiveerd)	
O1	Functie uitgang 1	2	
O2	Functie uitgang 2	2	
PW	Wijziging wachtwoord	0	
AY	Anticyclingfunctie AY	0 (Gedeactiveerd)	

Tabel 21: Fabrieksinstellingen

9 - BIJZONDERE INSTALLATIES

9.1 - Onderdrukking zelfaanzuiging

Het product wordt gebouwd en geleverd met de mogelijkheid tot zelfaanzuiging. Onder verwijzing naar par. 6 is het systeem in staat vóór aan te zuigen en dus te functioneren in elke gekozen installatieconfiguratie: onder waterniveau of boven waterniveau. Er bestaan echter gevallen waarin de zelfaanzuigingsmogelijkheid niet noodzakelijk is of er bestaan gebieden waar het verboden is zelfaanzuigende pompen te gebruiken. Tijdens het vooraanzuigen dwingt de pomp een deel van het water waar al druk op staat terug te keren naar het aanzuiggedeelte, totdat er een drukwaarde op het persgedeelte wordt bereikt waardoor het systeem gevuld geacht wordt. Op dit punt gaat het recirculatiekanaal automatisch dicht. Deze fase wordt bij elke inschakeling herhaald, ook als de pomp al vooraangezogen is, totdat de drukwaarde voor sluiting van het recirculatiekanaal wordt bereikt (ongeveer 1 bar).

Waar het water arriveert bij de aanzuiging van het systeem die al onder druk staat (maximaal toegestaan 2 bar) of als de installatie altijd hoe dan ook onder waterniveau is, is het mogelijk (verplicht indien voorgeschreven door lokale verordeningen) de sluiting van de recirculatieleiding te forceren waardoor de zelfaanzuigingsmogelijkheid verloren gaat. Zodoende heeft men het voordeel dat er geen klikgeluid van de sluiting van de leiding te horen is bij elke inschakeling van het systeem.

Volg onderstaande stappen om de sluiting van de zelfaanzuigende leiding te forceren:

1. koppel de elektrische voeding af;
2. maak het systeem leeg (als bij de eerste installatie niet gekozen wordt om de vooraanzuiging te onderdrukken);
3. verwijder de aftapdop, en zorg dat de O-ring niet valt (afb.18);
4. haal de sluiting van zijn plaats met behulp van een tang. De sluiting wordt weggehaald samen met de O-ring en de metalen veer waarmee hij is geassembleerd;
5. verwijder de veer van de sluiting; breng de sluiting weer op zijn plaats aan met de bijbehorende O-ring (zijde met de afdichting naar de binnenkant van de pomp, steel met kruislingse vleugels naar buiten);

6. schroef de dop vast na de metalen veer erin te hebben geplaatst, zodat hij vastzit tussen de dop en de kruislingse vleugels van de sluitesteel. Zorg er bij het terugplaatsen van de dop voor dat de bijbehorende O-ring altijd goed op zijn plaats zit;
7. vul de pomp, sluit de elektrische voeding aan en start het systeem.

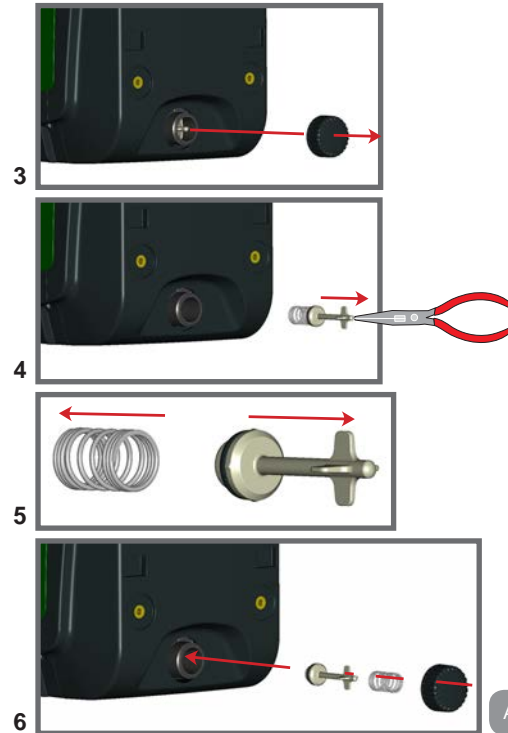

Afb. 18

9.2 - Installatie aan de muur

Dit product is al geschikt om hangend aan de muur te worden geïnstalleerd met de apart aan te schaffen DAB accessoireset. De installatie aan de muur wordt weergegeven op afb.19.



9.3 - Installatie Met Snelkoppeling

DAB levert een accessoireset voor snelkoppeling van het systeem. Hierbij gaat het om een basis met snelkoppeling waarop de aansluitingen naar de installatie kunnen worden gerealiseerd en van waaruit het systeem op eenvoudige wijze kan worden aan- en afgekoppeld.

Voordelen:

- mogelijkheid om de installatie te realiseren op de bouwplaats, hem te testen, maar het werkelijke systeem te verwijderen tot het werkelijke moment van levering om mogelijke schade te vermijden (onopzettelijke stoten, vuil, diefstal,...);
- eenvoudige vervanging door de assistentiedienst van het systeem met een palletwagen in het geval van buitenge-woononderhoud.

Gemonteerd op de snelkoppelingsinterface ziet het systeem eruit zoals op afb.20.



9.4 - Meervoudige Groepen

9.4.1 - Inleiding op systemen met meerdere pompen

Met een systeem met meerdere pompen wordt een pompgroep bedoeld die bestaat uit een samenstel van pompen waarvan de persgedeelten samenkomen op een gemeenschappelijk spuitstuk. De apparaten communiceren onderling via de hiervoor bestemde (draadloze) verbinding. Het maximale aantal apparaten waaruit de groep kan bestaan is 4.

Een systeem met meerdere pompen wordt voornamelijk gebruikt om:

- de hydraulische prestaties te verhogen in vergelijking met één enkel apparaat.
- de bedrijfscontinuïteit te verzekeren in het geval van een defect in een apparaat.
- het maximale vermogen te fractioneren,

9.4.2 - Realisatie van een systeem met meerdere pompen

De hydraulische installatie moet zo symmetrisch mogelijk worden gerealiseerd, om een hydraulische belasting te krijgen die gelijkmatig verdeeld wordt over alle pompen.

De pompen moeten allemaal verbonden worden met één persspruitstuk.



Voor de goede werking van de drukvormingsgroep moeten de volgende aspecten voor elk apparaat gelijk zijn:

- de hydraulische aansluitingen
- de maximale snelheid (parameter RM)

De firmware moet in alle verbonden e.sybox-apparaten gelijk zijn. Nadat de hydraulische installatie is gerealiseerd, moet de pompgroep worden aangemaakt door een draadloze koppeling van de apparaten (zie par 7.5.5.)

9.4.3 - Draadloze communicatie

De apparaten communiceren onderling en verbreiden de stromings- en druksignalen verder via draadloze communicatie.

9.4.4 - Verbinding en instelling van de ingangen

De ingangen van de besturingseenheid dienen om de functies Vlotter, Hulpsetpoint, Deactivering van het systeem, Lage druk op aanzuiging te kunnen activeren. De functies worden respectievelijk gesignaleerd door de vlottersymbolen (F1), Px, F3, F4. Als de functie Paux geactiveerd is, realiseert zij een drukopbouw van de installatie op de ingestelde druk, zie par 7.6.15.3 - Instelling ingangsfunctie 'Hulpsetpoint'. De functies F1, F3, F4 veroorzaken om 3 verschillende redenen een stopzetting van de pomp, zie par 7.6.15.2, 7.6.15.4, 7.6.15.5.

De instellingsparameters van de ingangen I1, I2, I3, I4 maken deel uit van de gevoelige parameters, dus de instelling van een hiervan op een willekeurig apparaat heeft automatische overeenstemming op alle apparaten tot gevolg.

Parameters die gebonden zijn aan de werking met meerdere pompen

De parameters die weergegeven kunnen worden in menu's, voor wat betreft systemen met meerdere pompen, worden als volgt geclassificeerd:

- Alleen-lezen parameters
- Parameters met lokale betekenis
- Configuratie van een systeem met meerdere pompen

die op hun beurt onderverdeeld kunnen worden in:

- Gevoelige parameters
- Parameters met facultatieve uitlijning

9.4.5 Relevante parameters voor systemen met meerdere pompen

Parameters met lokale betekenis

Dit zijn parameters die verschillend kunnen zijn voor de verschillende apparaten; in sommige gevallen is het zelfs noodzakelijk dat ze verschillend zijn. Voor deze parameters is het niet toegestaan om de configuratie automatisch af te stemmen onder de verschillende apparaten. Bijvoorbeeld bij handmatige toewijzing van de adressen is het verplicht dat deze van elkaar verschillen.

Lijst van parameters met lokale betekenis voor het apparaat:

- | | |
|------|-----------------------------------|
| • CT | Contrast |
| • BK | Helderheid |
| • TK | Inschakeltijd achterverlichting |
| • RI | Toeren/min in handbediening |
| • AD | Configuratie adres |
| • IC | Configuratie reserve |
| • RF | Reset storingen en waarschuwingen |

Gevoelige parameters

Dit zijn parameters die beslist afgestemd moeten zijn op de hele keten, met het oog op de regeling.

Lijst van gevoelige parameters:

- | | |
|------|--------------------------------|
| • SP | Setpointdruk |
| • P1 | Hulpsetpoint ingang 1 |
| • P2 | Hulpsetpoint ingang 2 |
| • P3 | Hulpsetpoint ingang 3 |
| • P4 | Hulpsetpoint ingang 4 |
| • RP | Drukverlaging voor herstart |
| • ET | Wisseltijd |
| • AY | Anticycling |
| • NA | Aantal actieve apparaten |
| • NA | Aantal gelijktijdige apparaten |
| • TB | Drooglooptijd |

- T1 Uitschakeltijd na signaal van lage druk
- T2 Uitschakeltijd
- G1 Integreernde versterking
- GP Proportionele versterking
- I1 Instelling ingang 1
- I2 Instelling ingang 2
- I3 Instelling ingang 3
- I4 Instelling ingang 4
- OD Type installatie
- PR Remote druksensor
- PW Wijziging wachtwoord

Automatische uitlijning van gevoelige parameters

Wanneer er een systeem met meerdere pompen wordt gedetecteerd, wordt er een controle verricht op de congruentie van de ingestelde parameters. Als de gevoelige parameters niet met elkaar overeenkomen op alle apparaten, verschijnt op het display van elk apparaat een bericht waarin wordt gevraagd of de configuratie van dat bepaalde apparaat moet worden verbreed over het hele systeem. Door te accepteren worden de gevoelige parameters van het apparaat van waaraf de vraag beantwoord is doorgegeven aan alle apparaten van de keten.

In gevallen waarin de configuraties incompatibel zijn met het systeem, wordt de verbreiding van de configuratie vanaf deze apparaten niet toegestaan.

Tijdens de normale werking houdt de wijziging van een gevoelige parameter op één apparaat automatisch de uitlijning van de parameter op alle andere apparaten in, zonder dat hiervoor toestemming wordt gevraagd.

OPMERKING: de automatische uitlijning van de gevoelige parameters heeft geen effect op alle andere types parameters.

In het bijzondere geval dat er een apparaat met fabrieksinstellingen in een keten wordt opgenomen (bijvoorbeeld wanneer een nieuw apparaat een bestaand apparaat vervangt, of de fabrieksconfiguratie op een apparaat wordt teruggehaald), krijgt het apparaat met de fabrieksconfiguratie auto-

matisch de gevoelige parameters van de keten als de aanwezige configuraties behalve de fabrieksconfiguratie coherent zijn.

Parameters met facultatieve uitlijning

Dit zijn parameters waarvan getolereerd wordt dat ze niet overeenstemmen op de verschillende apparaten. Bij elke wijziging van deze parameters wordt, wanneer op SET of MODE wordt gedrukt, gevraagd of de wijziging moet worden uitgebreid over de hele communicatieketen. Als de keten gelijk is voor al zijn elementen, wordt op deze manier vermeden dat dezelfde gegevens moeten worden ingesteld op alle apparaten.

Lijst van parameters met facultatieve uitlijning:

- LA Taal
- MS Matenstelsel
- AE Blokkeringverhindering
- AF AntiFreeze
- O1 Functie uitgang 1
- O2 Functie uitgang 2
- RM Max. snelheid

9.4.6 Eerste start van een systeem met meerdere pompen

Breng de elektrische en hydraulische verbindingen tot stand van het hele systeem, zoals beschreven in par 2.1.1, 2.2.1 en par 3.1.

Schakel de apparaten in en voer de koppelingen uit zoals beschreven is in paragraaf 7.5.5 - AS: koppeling van apparaten.

9.4.7 Regeling van een systeem met meerdere pompen

Wanneer een systeem met meerdere pompen ingeschakeld wordt, wordt automatisch een toewijzing van adressen uitgevoerd en wordt via een algoritme een apparaat aangewezen als hoofd van de regeling. Het hoofd besluit de snelheid en de startvolgorde van elke apparaat dat tot de keten behoort.

De regelmodus is sequentieel (de apparaten starten één voor één). Wanneer aan de startvoorwaarden wordt voldaan, start het eerste apparaat. Wanneer dit de maximale snelheid heeft bereikt, start het volgende apparaat, enz. De startvolgorde is niet noodzakelijkerwijze oplopend volgens het adres van de machine, maar hangt af van het aantal gemaakte bedrijfsuren, zie 7.6.11 - ET: wisseltijd.

9.4.8 - Toewijzing van de startvolgorde

Bij elke inschakeling van het systeem wordt aan elk apparaat een startvolgorde gekoppeld. Op basis hiervan worden de achtereenvolgende starts van de apparaten gegenereerd.

De startvolgorde wordt gewijzigd tijdens het gebruik, zoals nodig is volgens de twee volgende algoritmen:

- Bereiken van de Max uitwisselingstijd
- Bereiken van de maximale tijd van inactiviteit

9.4.9 - Max uitwisselingstijd

Volgens de parameter ET (Max uitwisselingstijd) heeft elk apparaat een teller van de werktijd, en op grond hiervan wordt de startvolgorde bijgewerkt volgens dit algoritme:

als minstens de helft van de waarde van ET overschreden is, vindt wisseling van de prioriteit plaats bij de eerste uitschakeling van de inverter (wissel bij standby).

als de waarde ET bereikt wordt zonder ooit te stoppen, schakelt de inverter zonder meer uit en gaat hij over naar de laagste startprioriteit (wissel tijdens bedrijf).



Als de parameter ET (Max uitwisselingstijd) op 0 is gezet, volgt een wisseling bij iedere herstart.

Zie 7.6.11 - ET: wisseltijd.

9.4.10 -Bereiken van de maximale tijd van inactiviteit

Het systeem met meerdere pompen beschikt over een algoritme dat stagnering tegengaat, dat tot doel heeft de pompen perfect efficiënt te houden en aantasting van de gepompte vloeistof te voorkomen. Deze functie werkt door een rotatie mogelijk te maken van de pompvolgorde, zodanig dat alle pompen minstens eenmaal per 23 uur een waterstroom leveren. Dit gebeurt ongeacht de configuratie van het apparaat (actief of reserve). De wisseling van prioriteit voorziet dat het apparaat dat 23 uur stilstaat de hoogste prioriteit krijgt in de startvolgorde. Dit betekent dat dit apparaat als eerste tarta zodra er een stroom moet worden afgegeven. De als reserve geconfigureerde apparaten hebben voorrang boven de andere. Het algo-

ritme eindigt zijn werking wanneer het apparaat een stroming geleverd heeft gedurende minstens één minuut.

Na tussenkomst van de functie die stagnering verhindert wordt het apparaat, als het als reserve is geconfigureerd, op de laagste prioriteit gebracht zodat het behoud wordt tegen slijtage.

9.4.11 - Reserves en aantal apparaten dat actief is bij het pompen

Het systeem met meerdere pompen leest hoeveel elementen er aangesloten zijn op de communicatie, en noemt dit aantal N.

Op basis van de parameters NA en NC besluit het vervolgens hoeveel en welke apparaten op een bepaald moment moeten werken.

NA staat voor het aantal apparaten dat betrokken is bij het pompen. NC staat voor het maximaal aantal apparaten dat tegelijkertijd kan werken.

Als er in een keten NA actieve apparaten zijn en NC gelijktijdige apparaten met NC kleiner dan NA, wil dat zeggen dat tegelijkertijd hoogstens NC apparaten starten en dat deze apparaten elkaar afwisselen met NA elementen. Als een apparaat geconfigureerd is als voorkeursapparaat voor reserve, is het het laatste in de startvolgorde. Als er dus bijvoorbeeld 3 apparaten zijn en een hiervan is geconfigureerd als reserve, start de reserve als derde element. Als daarentegen NA=2 wordt ingesteld, start de reserve niet, tenzij een van de actieve apparaten een storing krijgt.

Zie ook de uitleg van de parameters

7.6.8 - NA: actieve apparaten;

7.6.9 - NC: gelijktijdige apparaten;

7.6.10 - IC: configuratie van de reserve.

DAB levert volgens catalogus een set om op geïntegreerde wijze een boostergroep van 2 systemen te realiseren. De booster die gerealiseerd wordt met de DAB-set ziet eruit zoals op afb.21.emi.



Afb. 21

9.4.12 - Draadloze besturing

Zoals beschreven in par. 9.4.3 kan het apparaat worden verbonden met andere apparaten via een eigen draadloos kanaal. Het is dus mogelijk om bijzondere werkwijzen van het systeem aan te sturen via signalen die van afstand worden ontvangen: bijvoorbeeld op grond van het tankniveau dat wordt doorgegeven door een vlotter, is het mogelijk het vullen hiervan te besturen; met het signaal dat afkomstig is van een timer is het mogelijk het setpoint te veranderen van SP in P1 om een irrigatiesysteem te voeden.

Deze binnenkomende of uitgaande signalen op het systeem worden beheerd door een besturingseenheid die apart kan worden besteld volgens de catalogus van DAB.

10. ONDERHOUD



Alvorens welke ingreep dan ook te beginnen op het systeem moet de elektrische voeding worden uitgeschakeld.

Op het systeem zijn geen gewone onderhoudswerkzaamheden voorzien. Hieronder worden echter instructies gegeven voor buitengewone onderhoudswerkzaamheden die in bijzondere gevallen nodig zouden kunnen zijn (bv. lediging van het systeem om het op te bergen voor een periode van inactiviteit).

10.1 - Meegeleverd gereedschap

DAB levert bij het product een gereedschap dat dient te worden gebruikt om de werkzaamheden op het systeem te verrichten die nodig zijn tijdens de installatie en eventueel buitengewoon onderhoud.

Het gereedschap is opgeborgen in de technische ruimte. Het bestaat uit 3 sleutels:

- 1 - metalen zeskantsleutel (afb.22 – 1);
- 2 - kunststof platte sleutel (afb.22 – 2);
- 3 - kunststof cilindervormige sleutel (afb.22 – 3).

De sleutel “1” zit op zijn beurt in uiteinde “D” van sleutel “3”. Bij het eerste gebruik moeten de 2 kunststof sleutels “2” en “3” van elkaar worden gescheiden, die geleverd worden met een bruggetje ertussen (afb.22 – A):



verbreek de brug “A”, zorg dat de bramen van de 2 sleutels verwijderd worden om geen scherpe kanten te houden die verwondingen kunnen veroorzaken.

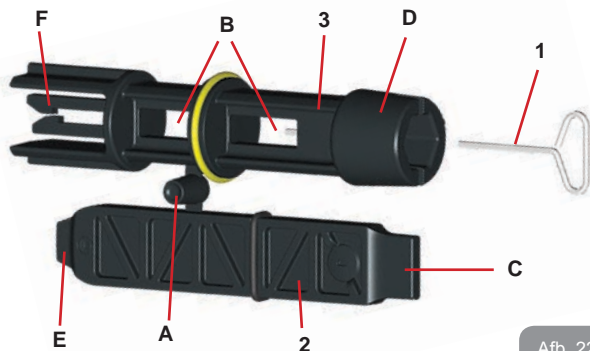

Afb. 22

Gebruik sleutel "1" voor het richten van het interfacepaneel zoals beschreven in par. 2.2.2. Als de sleutel verloren wordt of beschadigd raakt, kan deze handeling worden verricht met een standaard zeskantsleutel van 2 mm.

Nadat de 2 kunststof sleutels van elkaar gescheiden zijn kunnen ze worden gebruikt door sleutel "2" door een van de gaten "B" van sleutel "3" te steken: het gat dat het handigst is, afhankelijk van het werk dat gedaan moet worden. Op dit punt heeft men een multifunctionele kruissleutel; bij elk van de 4 uiteinden hoort een bepaald gebruik.



Afb. 23



Om de kruissleutel te gebruiken moet de ongebruikte sleutel "1" op een veilige plaats worden opgeborgen zodat hij niet kwijtraakt, en moet hij opnieuw in zijn opening in sleutel "3" worden gestoken aan het einde van het werk.

Gebruik van uiteinde "C":

dit is in feite een platte schroevendraaier met de juiste maat voor het manoeuvreren van de doppen van de hoofdaansluitingen van het systeem (1" en 1"1/4). Hij dient te worden gebruikt bij de eerste installatie om de doppen van de openingen te verwijderen waarop men de installatie wil aansluiten; voor het vullen in het geval van een horizontale installatie; om bij de terugslagklep te kunnen, ... In het geval dat de sleutel kwijtraakt of beschadigd wordt, kunnen deze handelingen worden verricht met een platte schroevendraaier van een geschikte maat.



Afb. 24



Afb. 25

Gebruik van uiteinde "D":

zeshoekige inbus, geschikt voor verwijdering van de dop om het vullen uit te voeren in het geval van een verticale installatie. Als de sleutel verloren of beschadigd wordt, kan deze handeling worden uitgevoerd met een kruiskopschroevendraaier van een geschikte maat.

Gebruik van uiteinde “E”:

in feite is dit een platte schroevendraaier met de juiste maat voor het manoeuvreren van de toegangsdop tot de motoras en, als de snelkoppelingsinterface van het systeem gemonteerd is (par. 9.3), voor toegang tot de sleutel voor afkoppeling van de aansluiting. Als de sleutel kwijtraakt of beschadigd wordt, kunnen deze handelingen worden uitgevoerd met een platte schroevendraaier van de juiste maat.



Afb. 26

Gebruik van uiteinde “F”:

dit gereedschap is speciaal bestemd voor het onderhoud van de terugslagklep en wordt beter beschreven in paragraaf 10.3.

10.2 - Legen van het systeem

Als men het water dat in het systeem aanwezig is wil aftappen, moet als volgt worden gewerkt:

1. koppel de elektrische voeding af;
2. open de kraan op de perszijde die het dichtst bij het systeem zit, zodat de druk van de installatie wordt gehaald, en leeg hem zo veel mogelijk;
3. als er een afsluiter aanwezig is onmiddellijk na het systeem (het is altijd raadzaam deze te hebben), moet hij worden gesloten om de hoeveelheid water tussen het systeem en de eerste open kraan niet te laten terugstromen in het systeem;
4. sluit de aanzuigleiding zo dicht mogelijk bij het systeem af (het is altijd raadzaam een afsluiter vlak voor het systeem te monteren), zodat niet ook de hele aanzuiginstallatie wordt afgetapt;
5. verwijder de aftapdop (afb.1 vlak E) en laat het water wegstromen dat erin zit (ongeveer 2,5 liter);
6. het water dat opgesloten zit in het perssysteem na de in het systeem geïntegreerde terugslagklep kan wegstromen op het

moment dat het systeem zelf wordt afgekoppeld, of door de dop van het tweede persgedeelte te verwijderen (als dit gedeelte niet wordt gebruikt).



Pur Hoewel het systeem in feite leeg blijft, kan het niet al het water dat het bevat naar buiten drijven.

Tijdens de manipulatie van het systeem na het legen, is het waarschijnlijk dat er kleine hoeveelheden naar buiten kunnen komen uit het systeem zelf.

10.3 - Terugslagklep

Het systeem heeft een geïntegreerde terugslagklep die noodzakelijk is voor de juiste werking. De aanwezigheid van vaste voorwerpen of zand in het water kan slechte werking van de klep en daardoor van het systeem tot gevolg hebben. Als ondanks de aanbeveling om zuiver water te gebruiken en eventueel filters te gebruiken aan de ingang, wordt vastgesteld dat de terugslagklep niet goed functioneert, kan deze uit het systeem worden verwijderd en als volgt schoongemaakt en/of vervangen worden:

1. verwijder de toegangsdop tot de klep (afb.27);
2. steek de meegeleverde kruissleutel met het uiteinde “F” (par. 10.1) zodat het geperforeerde lipje vast komt te zitten met de vastklikkende haken (afb.27);
3. haal hem zonder te draaien weg: hierbij kan enige kracht nodig zijn. Er wordt een patroon naar buiten getrokken waarin de klep zit waarop onderhoud nodig is. De patroon blijft op de sleutel zitten (afb.27);
4. haal de patroon uit de sleutel: door ze tegen elkaar te duwen komen de haken los, de patroon kan nu zijwaarts worden weggeschoven (afb.27);
5. maak de klep schoon onder stromend water, ga na of hij niet beschadigd is, en vervang hem eventueel;
6. plaats de complete patroon vervolgens opnieuw in zijn zitting: dit vereist de kracht die nodig is om de 2 O-ringen in te duwen. Gebruik eventueel het uiteinde “D” van de kruissleutel als hulpmiddel om te duwen. Gebruik niet het uiteinde “F”, anders komen de haken opnieuw vast te zitten in het lipje van de patroon, zonder dat ze losgemaakt kunnen worden (afb.27);

7. Schroef de dop helemaal vast: als de patroon niet goed in zijn zitting wordt geduwd, wordt de plaatsing voltooid door het vastdraaien van de dop (afb.27).

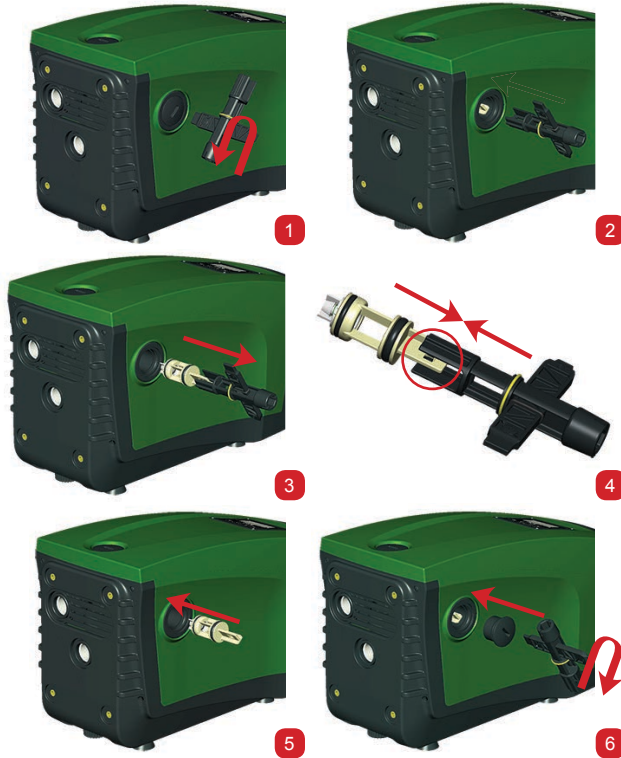

Afb. 27



Door het langdurige verblijf van de patroon in de zitting en/of als er afzettingen zijn kan het gebeuren dat er zoveel kracht nodig is om de patroon weg te trekken dat het gereedschap beschadigd raakt. Dit gebeurt opzettelijk, aangezien het beter is het gereedschap te beschadigen dan de patroon. Als de sleutel kwijtraakt of beschadigd wordt, moet dezelfde handeling worden uitgevoerd met een tang.



Als bij het onderhoud op de terugslagklep een of meer O-ringen kwijt raken of beschadigd worden, moeten ze worden vervangen. Gebeurt dit niet, dan kan het systeem niet correct functioneren.

10.4 - Motoras

De elektronische besturing van het systeem verzekert soepele starts, om te sterke belastingen op de mechanische organen te voorkomen en de levensduur van het product te verlengen. Dit kenmerk kan in buitengewone gevallen een probleem veroorzaken bij het starten van de elektropomp: na een periode van inactiviteit, eventueel met lediging van het systeem, kunnen de opgeloste zouten in het water neergeslagen zijn en kalkaanslag vormen tussen het draaiende onderdeel (motoras) en het vaste deel van de elektropomp, waardoor de weerstand bij het starten stijgt. In dit geval kan het voldoende zijn om de motoras met de hand te helpen om los te komen van de kalkaanslag. Deze handeling is in dit systeem mogelijk doordat toegang van buitenaf tot de motoras mogelijk is, en er een sleepopening is aangebracht in het uiteinde van de as zelf. Ga als volgt te werk:

1. verwijder de toegangsdop tot de motoras zoals op afb.28;
2. steek een platte schroevendraaier in de opening in de motoras en manoeuvreer in beide draairichtingen;
3. als het draaien vrij gebeurt, kan het systeem in beweging worden gezet;
4. als de blokkering van het draaien niet met de hand wordt opgeheven, moet de assistentiedienst worden gebeld.

10.5 - Expansievat

Zie paragraaf 1.2 voor de controles en regelingen van de luchtdruk in het expansievat en voor vervanging ervan als hij stuk is.

11 - UPDATE VAN DE E.SYBOX-FIRMWARE

11.1 - Algemene informatie

In dit hoofdstuk wordt beschreven hoe een of meer e.sybox'en kunnen worden geactualiseerd als men beschikt over een e.sybox of een e.sylink met recentere firmware.

Zoals al uiteengezet is in par. 9.4.2 van de handleiding, kan de e.sybox in een pompgroep met draadloze verbinding alleen worden gebruikt als de firmwareversies van alle e.sybox'en gelijk zijn.

Als de firmwareversies van de e.sybox'en die onderdeel zijn van de groep die aangemaakt moet worden verschillen, is een update nodig om alle versies met elkaar in overeenstemming te brengen.

De update kan ook nuttig zijn om over nieuwe firmware te beschikken die nieuwe functies toevoegen of problemen oplossen.

Definitie van verderop gebruikte termen:

Master: apparaat waarvan een firmware wordt opgenomen om hem in een e.sybox te downloaden. De functie kan worden vervuld door een e.sybox, een e.sylink of een willekeurig ander apparaat dat in staat is om firmware naar een e.sybox te downloaden.

Slave: een e.sybox in de status voor ontvangst van een firmware-update..

11.2 - Update van de firmware

De firmware kan worden geactualiseerd door middel van een andere e.sybox of door middel van e.sylink.

Afhankelijk van de aanwezige firmwareversie en het apparaat dat ter beschikking staat voor de programmering (e.sybox of e.sylink), kunnen er verschillende procedures worden gebruikt.

Tijdens de firmware-update kunnen de betrokken e.sybox'en en e.sylinks geen pompfuncties verrichten.

Tijdens de updatefase verschijnen op de slave-e.sybox de tekst "LV LOADER v2.x" en een balk die de voortgang van de update aangeeft.

De update neemt ongeveer 1 minuut in beslag. Aan het einde van deze

fase start de e.sybox opnieuw.

Nadat de e.sybox opnieuw is gestart, moet worden gecontroleerd of de verwachte firmware is geïnstalleerd. Controleer hiervoor het veld van de firmwareversie "SW V." op de "pagina VE" van het "Gebruikersmenu".

Als er problemen optreden en de firmware niet correct geïnstalleerd is, moet worden gehandeld zoals wordt aangegeven in de aanwijzingen voor het oplossen van problemen in de diverse beschreven procedures.

11.2.1 - Update tussen e.sybox'en

Actualisering tussen verschillende e.sybox 30/50's is altijd mogelijk.

De update tussen e.sybox'en is alleen mogelijk als een van de e.sybox'en een firmwareversie van 4.00 of hoger heeft.

De update kan op 3 manieren plaatsvinden:

- **Handmatig:** altijd mogelijk in het geval van een e.sybox 30/50, terwijl voor de e.sybox de master een firmwareversie moet hebben van 4.00 of hoger. Het is niet nodig te e.sybox'en te koppelen.
- **Automatisch:** altijd mogelijk voor de e.sybox 30/50, terwijl actualisering van de e.sybox alleen mogelijk is als beide e.sybox'en 'en die geüpdatet moeten worden firmwareversies hebben van 4.00 of hoger. De e.sybox'en moeten gekoppeld worden.
- **Halfautomatisch:** niet voorzien in het geval van een e.sybox 30/50; in het geval van een e.sybox moet de master een firmwareversie hebben van 4.00 of hoger en de slave een firmwareversie lager dan 4.00. De e.sybox'en moeten gekoppeld worden.

11.2.1.1 - Handmatige update

Vereisten

- Wordt uitgevoerd tussen telkens 2 e.sybox'en.
- Altijd mogelijk bij een e.sybox 30/50, terwijl het in het geval van een e.sybox nodig is dat de master een firmwareversie heeft van 4.00 of hoger.
- De e.sybox die gebruikt wordt als Slave kan een willekeurige firmwareversie hebben.
- De firmwareversie van de Master moet gelijk zijn aan die van de Slave, of hoger.
- Koppeling tussen apparaten niet nodig.

- Als er meerdere e.sybox'en moeten worden geactualiseerd, moet de procedure telkens worden herhaald

Procedure

1. Schakel de voeding naar de e.sybox die geactualiseerd moet worden uit, en wacht tot het display uitgaat.
2. Ga naar de pagina FW van het menu TECHNISCHE ASSISTENTIE van de e.sybox die u wilt gebruiken als Master, en druk op de toets [+].
3. Schakel de voeding op de e.sybox die geactualiseerd moet worden in en houdt de toetsen [MODE] en [-] tegelijkertijd ingedrukt totdat het updatescherm verschijnt.
4. Wacht tot de update geslaagd is en beide apparaten een nieuwe start uitvoeren.

Problemen oplossen

Als de update mislukt, moet de procedure worden herhaald.

11.2.1.2 - Automatische update

Vereisten

- Wordt uitgevoerd tussen telkens 2 e.sybox'en.
- De e.sybox die als Master wordt gebruikt, moet een firmwareversie van 4.00 of hoger hebben. Altijd mogelijk in het geval van een e.sybox 30/50.
- De e.sybox die als Slave wordt gebruikt, moet een firmwareversie van 4.00 of hoger hebben. Altijd mogelijk in het geval van een e.sybox 30/50.
- De firmwareversie van de Master moet gelijk zijn aan die van de Slave, of hoger.
- De apparaten moeten onderling gekoppeld zijn.
- Als er meerdere e.sybox'en moeten worden geactualiseerd, moet de procedure telkens worden herhaald.

Procedure

1. Voer de koppeling van de apparaten uit (zie par. 7.5.5). Op het display van de twee e.sybox'en verschijnt een pop-up dat het volgende meedeelt:

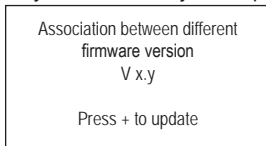

Waarbij op de plaats van 'x.y' de firmwareversie van de e.sybox verschijnt.

2. Druk op de toets [+] op beide apparaten.
3. Wacht tot de update geslaagd is en beide apparaten een nieuwe start uitvoeren.

Problemen oplossen

Als de update mislukt, raakt het apparaat dat bezig was met de update (Slave) in een incoherente staat, die geen nieuwe automatische update toestaat. In dit geval moet de handmatige updateprocedure worden uitgevoerd.

11.2.1.3 - Halfautomatische update

Niet voorzien in het geval van een e.sybox 30/50, terwijl het onderstaande geldt in het geval van een e.sybox

Vereisten

- Wordt uitgevoerd tussen telkens 2 e.sybox'en.
- De e.sybox die als Master wordt gebruikt, moet een firmwareversie van 4.00 of hoger hebben.
- De e.sybox die als Slave wordt gebruikt, moet een lagere firmwareversie dan 4.00 hebben.
- De apparaten moeten onderling gekoppeld zijn.
- Als er meerdere e.sybox'en moeten worden geactualiseerd, moet de procedure telkens worden herhaald.

Procedure

1. Voer de koppeling van apparaten uit.

De e.sybox met oudere firmware (Slave) geeft het volgende scherm weer:

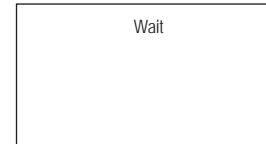

De e.sybox met firmwareversie 4.00 of hoger geeft het volgende scherm weer:

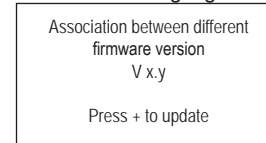

Waarbij op de plaats van 'x.y' de firmwareversie van de e.sybox verschijnt.

2. Druk op de toets [+] op het Master-apparaat (met de firmwareversie van 4.00 of hoger).
3. Schakel de voeding naar de Slave-e.sybox uit, en wacht tot het display uitgaat.
4. Schakel de voeding op de Slave-e.sybox in door en houdt tegelijkertijd de toetsen [MODE] en [-] ingedrukt totdat het updatescherm verschijnt.
5. Wacht tot de update geslaagd is en beide apparaten een nieuwe start uitvoeren.

Problemen oplossen

Als de update mislukt, raakt het apparaat dat bezig was met de update (Slave) in een incoherente staat, die geen nieuwe halfautomatische update toestaat. In dit geval moet de handmatige updateprocedure worden uitgevoerd.

11.2.2. - Update van de e.sybox door middel van e.sylink

Update van een e.sybox is ook mogelijk vanaf een e.sylink. Voor de procedure, zie de handleiding van de e.sylink.

12 - OPLOSSEN VAN PROBLEMEN



Alvorens te beginnen met het opsporen van storingen moet de elektrische verbinding van de elektropomp worden losgemaakt (stekker uit het stopcontact halen).

Oplossen van typische problemen

Storing	Led	Waarschijnlijke oorzaken	Oplossingen
De pomp start niet.	Rood: uit Wit: uit Blauw: uit	Geen elektrische voeding.	Controleren of er spanning op het stopcontact staat en de stekker er opnieuw in steken.

De pomp start niet.	Rood: brandt Wit: brandt Blauw: uit	As geblokkeerd.	Zie paragraaf 10.4 (onderhoud motoras).
De pomp start niet.	Rood: uit Wit: brandt Blauw: uit	Gebruikspunt op een hoger niveau dan het niveau dat gelijk is aan de herstartdruk van het systeem. (par. 3.2).	Verhoog de waarde van de herstartdruk van het systeem door SP te verhogen of RP te verlagen.
De pomp stopt niet.	Rood: uit Wit: brandt Blauw: uit	6. Lek in de installatie. 7. Rotor of hydraulisch onderdeel verstopt. 8. Intrede van lucht in de aanzuigleiding. 9. Stromingssensor defect	Controleer de installatie, zoek het lek en hef het op. Demonteer het systeem en hef de verstoppingen op (assistentiedienst). Controleer de aanzuigleiding, spoor de oorzaak van de luchtintrede op en hef deze op. Contacteer het assistentiecentrum.
Persing onvoldoende	Rood: uit Wit: brandt Blauw: uit	1. Te hoge aanzuigdiepte. 2. Aanzuigleiding verstopt of met te kleine diameter. 3. Rotor of hydraulisch onderdeel verstopt.	4. Naarmate de aanzuigdiepte hoger is, nemen de hydraulische prestaties van het product af (par. Beschrijving van de elektropomp). Controleer of de aanzuigdiepte kan worden gereduceerd. Gebruik een aanzuigleiding met grotere diameter (nooit kleiner dan 1"). 5. Controleer de aanzuigleiding, spoor de oorzaak van de geringere stroming op (verstopping, scherpe bocht, stijgend gedeelte ...) en hef hem op. 6. Demonteer het systeem en hef de verstoppingen op (assistentiedienst).

De pomp start zonder vraag door een	Rood: uit Wit: brandt Blauw: uit	1. Lek in de installatie. 2. Terugslagklep defect	1. Controleer de installatie, zoek het lek en hef het op. 2. Pleeg onderhoud op de terugslagklep zoals beschreven in paragraaf 10.3.
Er is niet onmiddellijk waterdruk bij opening van het gebruikspunt.	Rood: uit Wit: brandt Blauw: uit	Expansievat leeg (onvoldoende luchtdruk), of membraan stuk.	Controleer de luchtdruk via de klep in de technische ruimte. Als bij de controle water naar buiten komt, is het vat stuk: assistentiedienst. Herstel de luchtdruk anders overeenkomstig de vergelijking (par. 1.2).
Bij opening van het gebruikspunt wordt de stroom nul voordat de pomp start.	Rood: uit Wit: brandt Blauw: uit	Luchtdruk in het expansievat hoger dan de startdruk van het systeem	Stel de druk van het expansievat af of configureer de parameters SP en/ of RP zodanig dat voldaan wordt aan de vergelijking (par. 1.2).
Het display toont BL	Rood: brandt Wit: brandt Blauw: uit	1. Geen water. 2. Pomp niet vooraangezogen. 3. Setpoint niet bereikbaar met ingestelde RM-waarde	1-2. Zuig de pomp voor aan en controleer of er geen lucht in de leiding zit. Controleer of de aanzuiging of eventuele filters niet verstopt zitten. 3. Stel een RM-waarde in die het mogelijk maakt het setpoint te
Het display toont BP1	Rood: brandt Wit: brandt Blauw: uit	1. Druksensor defect.	1. Contacteer het assistentiecentrum.

Het display toont OC	Rood: brandt Wit: brandt Blauw: uit	1. Te hoge stroomopname. 2. Pomp geblokkeerd.	1. Vloeistof te dicht. Gebruik de pomp niet voor andere vloeistoffen dan water. 2. Contacteer het assistentiecentrum.
Het display toont PB	Rood: brandt Wit: brandt Blauw: uit	1. Lage voedingspanning 2. Te grote spanningsdaling op de lijn.	1. Controleer of de juiste lijnspanning aanwezig is. 2. Controleer de doorsnede van de voedingskabels.
Het display toont: Druk op "+" om deze config uit te breiden	Rood: uit Wit: brandt Blauw: uit	De gevoelige parameters stemmen niet overeen op een of meer apparaten.	Druk op de toets "+" op het apparaat waarvan u zeker bent dat het de meest recente, correct configuratie van de parameters heeft.

13 - AFVOER ALS AFVAL

Dit product of de delen ervan moeten worden afgevoerd als afval met respect voor het milieu en overeenkomstig de plaatselijke milieuvorschriften; gebruik de plaatselijke, openbare of particuliere, systemen voor afvalverzameling.

14 - GARANTIE

Elk gebruik van gebrekkig materiaal of fabricagefouten in het apparaat zullen worden verholpen tijdens de wettelijk bepaalde garantieperiode zoals die van kracht is in het land waar het product is aangeschaft. Dit kan, naar onze keuze, bestaan uit reparatie of vervanging.

De garantie dekt alle effectieve gebreken die te wijten zijn aan fabricagefouten of gebreken in het gebruikte materiaal, in het geval dat het product

correct en overeenkomstig de instructies is gebruikt.

De garantie vervalt in de volgende gevallen:

- pogingen tot reparatie van het apparaat,
- technische wijzigingen aan het apparaat,
- gebruik van niet-originele vervangingsonderdelen,
- geknoei.
- onjuist gebruikt, bijv. industrieel gebruik.

Uitgesloten uit de garantie zijn:

- snel slijtende onderdelen.

Voor garantieclaims kunt u zich wenden tot een erkend technisch assistentiecentrum met het aankoopbewijs van het product.

УКАЗАТЕЛЬ

Условные обозначения	282	6. Клавиатура и дисплей	298
Предупреждения	282	6.1 Прямой доступ при помощи сочетания кнопок	299
Ответственность	283	6.2 Доступ по наименованию через развертывающееся меню	303
1. Общая информация	283	6.3 Структура страниц меню	304
1.1 Описание интегрированного инвертора	284	6.4 Блокировка настройки при помощи пароля	304
1.2 Интегрированный расширительный бак	285	6.5 Включение и выключение двигателя	304
1.3 Встроенный электронасос	285	7. Значение отдельных параметров	304
1.4 Технические характеристики	286	7.1 Меню пользователя	304
2. Монтаж	287	7.1.1 Состояние	304
2.1 Вертикальная конфигурация	287	7.1.2 RS: Визуализация скорости вращения	304
2.1.1 Гидравлические соединения	288	7.1.3 VP: Визуализация давления	304
2.1.2 Операция заполнения – установка над заливом и под залив	289	7.1.4 VF: Визуализация расхода	304
2.2 Горизонтальная конфигурация	289	7.1.5 PO: Визуализация потребляемой мощности	305
2.2.1 Гидравлические соединения	290	7.1.6 C1: Визуализация тока фазы	305
2.2.2 Ориентация панели интерфейса	290	7.1.7 Часы работы и количество запусков	305
2.2.3 Операция заполнения – установка над заливом и под залив	291	7.1.8 PI: Гистограмма мощности	305
3. Пуск в эксплуатацию	291	7.1.9 Система мульти-насоса	305
3.1 Электрические соединения	291	7.1.10 Беспечиваемый насосом расход	305
3.2 Конфигурация интегрированного инвертора	292	7.1.11 VE: Визуализация редакции	306
3.3 Заполнение	292	7.1.12 FF: Визуализация архива неисправностей	306
4. Системы защиты	293	7.2 Меню монитора	306
4.1 Описание блокировок	294	7.2.1 CT: Контраст дисплея	306
4.1.1 “BL” Anti Dry-Run (Блокировка из-за отсутствия воды)	294	7.2.2 BK: Яркость дисплея	306
4.1.2 Анти-циклирование (Защита от непрерывных циклов без запроса со стороны пользовательского устройства)	294	7.2.3 TK: Время включения подсветки	306
4.1.3 Anti-Freeze (Защита от замерзания воды в системе)	294	7.2.4 LA: Язык	306
4.1.4 “BP1” Блокировка из-за неисправности датчика давления	294	7.2.5 TE: Визуализация температуры рассеивателя	306
4.1.5 “PB” Блокировка из-за	294	7.3 Меню контрольная точка	306
4.1.6 “SC” Блокировка из-за короткого замыкания между фазами двигателя	294	7.3.1 SP: Настройка давления уставки	306
4.2 Ручной сброс состояния ошибки	295	7.3.2 Настройка вспомогательного давления	307
4.3 Автоматическое восстановление после состояния ошибки	295	7.3.2.1 P1: Настройка вспомогательной уставки 1	307
5. Электронное управление инвертора и пользовательского интерфейса	295	7.3.2.2 P2: Настройка вспомогательной уставки 2	307
5.1 Работа со станцией управления	295	7.3.2.3 P3: Настройка вспомогательной уставки 3	307
5.1.1 Имеющиеся на станции управления функции	296	7.3.2.4 P4: Настройка вспомогательной уставки 4	307
5.1.2 Электрические соединения входов и выходов пользователя	296	7.4 Меню Ручной режим	307
5.1.3 Работа в безопасном режиме	296	7.4.1 Состояние	308
5.1.4 Настройка функций на центральной станции управления	297	7.4.2 RI: Настройка скорости	308
5.1.5 Соединение и отсоединение e.sbox со станцией управления	297	7.4.3 VP: Визуализация давления	308
		7.4.4 VF: Визуализация расхода	308
		7.4.5 PO: Визуализация потребляемой мощности	308
		7.4.6 C1: Визуализация тока фазы	308
		7.4.7 RS: Визуализация скорости вращения	308
		7.4.8 TE: Визуализация температуры рассеивателя	308
		7.5 Меню Монтажника	308
		7.5.1 RP: Настройка снижения давления для повторного пуска	308

7.5.2 OD: Тип установки	308	9.4.1 Введение в системы мультинасосов	323
7.5.3 AD: Конфигурация адреса	309	9.4.2 Реализация установки мультинасосов	323
7.5.4 MS: Система измерения	309	9.4.3 Беспроводное сообщение	323
7.5.5 AS: Ассоциация устройств	309	9.4.4 Соединение и настройка фото-спаренных входов	323
7.5.6 PR: Удаленный датчик давления	310	9.4.5 Важные параметры для мультинасосов	324
7.6 Меню Техническая помощь	310	9.4.6 Первый запуск системы мультинасосов	325
7.6.1 TB: Время блокировки из-за отсутствия воды	311	9.4.7 Регулирование мультинасосов	325
7.6.2 T1: Время выключения после сигнала низкого давления (функция kiwa)	311	9.4.8 Присвоение порядка пуска	325
7.6.3 T2: Опоздание выключения	311	9.4.9 Макс. время обмена	325
7.6.4 GP: Пропорциональный коэффициент усиления	311	9.4.10 Достижение максимального времени бездействия	325
7.6.5 GI: Интегральный коэффициент усиления	311	9.4.11 Резервы и количество устройств, участвующих в перекачивании	326
7.6.6 RM: Максимальная скорость	311	9.4.12 Беспроводное управление	326
7.6.7 Настройка количества устройств и резерва	311	10. Техобслуживание	327
7.6.8 NA: Активные устройства	311	10.1 Вспомогательный инструмент	327
7.6.9 NC: Одновременно работающие устройства	312	10.2 Слив системы	328
7.6.10 IC: Конфигурация резерва	312	10.3 Обратный клапан	329
7.6.10.1 Примеры конфигурации для установок с мультинасосами	312	10.4 Вал двигателя	330
7.6.11 ET: Макс. время обмена	313	10.5 Расширительный бак	330
7.6.12 AY: Анти-циклирование	313	11. Обновление встроенного по e.Sybox	330
7.6.13 AE: Включение функции защиты от блокировки	313	11.1 Общие сведения	330
7.6.14 AF: Включение функции защиты от замерзания	313	11.2 Обновление встроенного ПО	330
7.6.15 Настройка вспомогательных цифровых входов IN1, IN2, IN3, IN4	314	11.2.1 Обновление между e.sybox	331
7.6.15.1 Отключение функций, связанных с входом	315	11.2.1.1 Ручное обновление	331
7.6.15.2 Настройка функции внешнего поплавка	315	11.2.1.2 Автоматическое обновление	331
7.6.15.3 Настройка функции входа вспомогательной уставки	315	11.2.1.3 Полу-автоматическое обновление	332
7.6.15.4 Настройка включения системы и восстановления после неисправности	316	11.2.2 Обновление e.sybox посредством e.sylink	332
7.6.15.5 Настройка определения низкого давления (KIWA)	317	12. Устранение неисправностей	333
7.6.16 Настройка выходов OUT1, OUT2	318	13. Вывоз в отходы	334
7.6.17 O1: Настройка функции выхода 1	318	14. Гарантия	334
7.6.18 O2: Настройка функции выхода 2	318		
7.6.19 FW: Обновление встроенного ПО	318		
7.6.20 RF: Обнуление неисправности и предупреждения	318		
7.6.21 PW: Настройка пароля	318		
7.6.21.1 Пароль систем мультинасосов	319		
8. Сброс и заводские настройки	319		
8.1 Общий сброс системы	319		
8.2 Заводская настройка	319		
8.3 Восстановление заводских настроек	319		
9. Особые установки	321		
9.1 Подавление самозалива	321		
9.2 Монтаж на стену	322		
9.3 Монтаж с быстрым соединением	322		
9.4 Множественные узлы	323		



УСЛОВНЫЕ ОБОЗНАЧЕНИЯ

В описании были использованы следующие символы:



Общая опасность. Невыполнение предписаний, которые приведены после символа, приводит к риску повреждения предметов и причинения ранений людям.



Опасность электрического разряда. Невыполнение предписаний, которые приведены после символа, приводит к серьезному риску причинения ранений людям.



Примечания.

ПРЕДУПРЕЖДЕНИЯ

Настоящее тех. руководство относится к изделиям e.sybox и e.sybox 30/50. В следующем описании используется название e.sybox, если характеристики являются общими для обеих моделей. Если характеристики отличаются, указываются модели с их отличиями.



Перед монтажом устройства внимательно прочитайте данную документацию.

Монтаж и работа должны соответствовать предписаниям правил техники безопасности, действующих в стране установки оборудования. Вся операция должна выполняться в соответствии с соответствующими стандартами.

Несоблюдение правил техники безопасности, помимо создания ситуаций потенциального риска для людей и повреждения оборудования, приводит к утрате прав по гарантии.



Специализированный персонал

Рекомендуется выполнять монтаж с привлечением компетентного и квалифицированного персонала, обладающего необходимыми техническими знаниями, требуемыми специальными нормативами, действующими в данных вопросах. Под квалифицированным персоналом подразумевается персонал, который, благодаря своему образованию, опыту и обучению, а также знаниям соответствующих норм, пред-

писаний по предотвращению несчастных случаев и условий работы, был допущен ответственным за безопасность установки лицом к проведению любой необходимой деятельности и умеет распознавать и избегать любой опасной ситуации. (Определение технического персонала IEC 364)



Оборудование не предназначено для использования людьми (включая детей), чьи физические и умственные способности ограничены, или людьми с недостаточным опытом или знаниями, за исключением тех случаев, когда им оказывается помощь со стороны других лиц, отвечающих за их безопасность и прошедших инструктаж по использованию оборудования. Необходимо не допускать игр детей с оборудованием.



БЕЗОПАСНОСТЬ

Использование разрешается только в тех случаях, если электрическая установка оборудована средствами защиты, соответствующими нормативам, действующим в стране монтажа оборудования (для Италии CEI 64/2).



Перекачиваемые жидкости

Оборудование спроектировано и изготовлено для перекачивания воды, не содержащей взрывоопасных веществ, твердых частиц или волокон, с плотностью, равной 1000 кг/м³ и кинематической вязкостью, равной 1 мм²/с, а также химически неагрессивных жидкостей.



Кабель питания никогда не должен использоваться для переноса или перемещения насоса.



Никогда не вынимайте вилку из розетки электропитания, потянув за кабель.



Если кабель питания поврежден, он должен быть заменен только производителем или уполномоченным квалифицированным техническим персоналом, для предотвращения возможного риска.

Несоблюдение предупреждений может создать опасные ситуации для людей или предметов, и привести к потере гарантии на изделие.

ОТВЕТСТВЕННОСТЬ



Производитель не несет ответственности за хорошую работу электронасосов или за причиненные ими повреждения, если они были повреждены, изменены и/или включались с нарушениями рекомендованного рабочего диапазона, а также с нарушением других инструкций, содержащихся в данном руководстве.

Производитель снимает с себя какую-либо ответственность за возможные неточности, содержащиеся в настоящем руководстве по эксплуатации, если они связаны с ошибками печати или переписки. Он оставляет за собой право вносить любые необходимые или полезные модификации в изделия, не нарушая основные характеристики изделий.

1- ОБЩАЯ ИНФОРМАЦИЯ

Оборудование представляет собой интегрированную систему, состоящую из центробежного электронасоса самовсасывающего многостадийного типа, электронного контура управления и расширительного бака.

Применение

Водопроводные системы подачи воды и повышения давления, применяемые в бытовых и промышленных системах.



Рисунок 1

Снаружи изделие представляет собой параллелепипед с 6 поверхностями, как показано на Рис.1.

Поверхность А: дверца доступа в технический отсек. Можно снять дверку, вставив 2 пальца в резиновые захваты, сжав и повернув дверку вокруг петель на противоположной от захватов стороне (см. Рис.2). Чтобы вернуть дверку на место, вставьте петли в гнезда и закройте дверку до срабатывания.

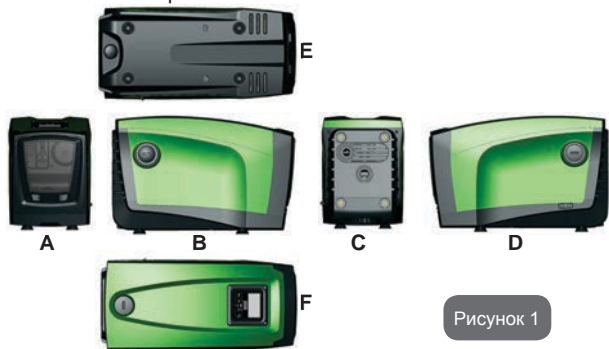

Рисунок 2

Внутри технического отсека имеется доступ к следующим компонентам (см. Рис.3):

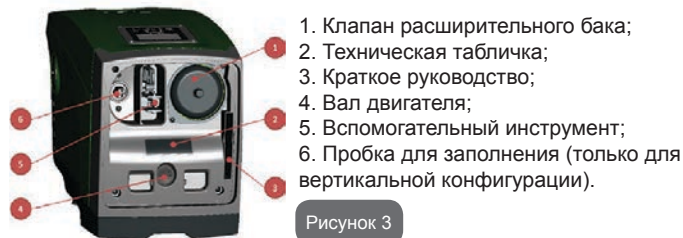

1. Клапан расширительного бака;
2. Техническая табличка;
3. Краткое руководство;
4. Вал двигателя;
5. Вспомогательный инструмент;
6. Пробка для заполнения (только для вертикальной конфигурации).

Рисунок 3

Сторона В: съемная винтовая пробка для доступа к обратному клапану (см. пар. 10.3). Ее может снимать только квалифицированный персонал для проведения техобслуживания.

Сторона С: 4 резьбовых гнезда из латуни представляют собой место для привинчивания 4 ножек для вертикальной установки. 2 винтовых пробки 1" могут быть сняты для выполнения соединений с установкой, в зависимости от конфигурации применяемой установки. В данном случае, подключите к соединению с обозначением «IN» систему, из

которой вы хотите получать воду (скважина, бак, ...), а к соединению с пометкой «OUT» подключите напорную установку подачи. Также имеется вентиляционная решетка.

Сторона D: сняв пробку 1" дается доступ ко второму соединению подачи, которое можно использовать одновременно или вместо другого соединения, обозначенного "OUT" на стороне С. Кабель питания нужен для соединения с сетью электропитания.

Сторона E: 4 резьбовых гнезда из латуни представляют собой место для установки 4 ножек для горизонтальной установки. Пробка 1" выполняет основную функцию слива системы. Также имеются 2 вентиляционные решетки.

Сторона F: как указано на этикетке для снятия, пробка 1" выполняют двойную функцию: в случае горизонтальной установки устье, которое закрывается пробкой, выполняет функцию отверстия для заполнения системы (см. далее "операция по заполнению", пар. 2.2.3); в случае вертикальной установки то же устье может выполнять функцию входного гидравлического соединения (также, как помеченное "IN" на стороне С, и в качестве альтернативы). Панель интерфейса пользователя состоит из дисплея и клавиатуры, и выполняет функции настройки системы, контроля состояния и показа аварийных сигналов.

Система может быть инсталлирована в 2 различных конфигурациях: горизонтальное положение (Рис.4) или вертикальное положение (Рис.5).



Рисунок 4



Рисунок 5

1.1 - Описание интегрированного инвертора

Интегрированное электронное управление системы - типа инвертора, использует датчики расхода, давления и температуры, встроенные в систему.

С помощью этих датчиков, система включается и выключается автоматически, в зависимости от потребностей пользователя, а также способна самостоятельно обнаруживать наличие неисправности, предотвращать и сообщать о ней.

Управление при помощи инвертора обеспечивает несколько функций, наиболее важные из которых, для насосных систем, - это поддержание постоянного давления на подаче и энергосбережение.

- Инвертор способен поддерживать постоянное давление гидравлического контура, изменяя скорость вращения электрического насоса. При работе без инвертора электрический насос не способен модулировать работу, и при увеличении требуемого расхода скорости обязательно снижается давление, или наоборот; тем самым, мы получаем слишком высокое давление при низком расходе или слишком низкое давление при повышенной потребности на подаче.
- Изменяя скорость вращения, в зависимости от мгновенной потребности пользователя, инвертор ограничивает мощность, предоставленную электрическому насосу до необходимого минимума, для того, чтобы обеспечить удовлетворение запроса. Работа без инвертора предусматривает непрерывную работу электрического насоса и всегда только на максимальной мощности.

Система сконфигурирована производителем так, чтобы удовлетворять большинство случаев установки, и точнее:

- Работа при постоянном давлении;
- Контрольная точка (требуемое значение постоянного давления): SP = 3.0 бар
- Уменьшение давления для нового включения: RP = 0.3 бар
- Функция анти-циклирования: Отключена

Эти и прочие параметры могут задаваться в зависимости от установки. В пар. 5-6-7 показаны все задаваемые величины: давление, срабатывание

защит, скорость вращения и т. д.

Существуют многочисленные другие режимы работы и вспомогательные опции. При помощи разных настроек и конфигурируемых каналов входа и выхода можно адаптировать работу инвертора к требованиям различных установок. См. пар. 5-6-7

1.2 - Интегрированный расширительный бак

Система поставляется в комплекте с интегрированным расширительным баком общей емкостью 2 литра. Основными функциями расширительного бака являются:

- сохранение гибкости системы, для предотвращения гидравлических ударов;
- обеспечение запаса воды, которая, в случае небольших утечек, дольше поддерживает давление в установке и отдалает по времени ненужные перезапуски системы, которые иначе происходили бы непрерывно;
- при открытии пользовательского устройства, обеспечивает давление воды в течение тех секунд, которые система использует при включении для достижения нужной скорости вращения.

Функцией встроенного расширительного бака не является обеспечение запаса воды таким образом, чтобы уменьшить срабатывания системы (запросы от пользовательского устройства, а не утечки из системы). Можно добавить к установке расширительный бак требуемого объема, подключив его в точке подачи установки (не всасывания). В случае горизонтальной установки можно соединиться с не используемым устьем подачи. При выборе резервуара нужно учитывать, что количество сбрасываемой воды также зависит от параметров SP и RP, задаваемых в системе (пар. 6-7).

Расширительный бак заряжен воздухом под давлением, через клапан, находящийся в техническом отсеке (рис.3, пункт 1). Величина предварительной нагрузки, с которой поставляется расширительный бак, соответствует параметрам SP и RP, заданным по умолчанию, и соответствует следующим соотношениям:

$Pair = SP - RP - 0.7 \text{ бар}$ Где:

- Pair = значение давления воздуха в бар

- SP = контрольная точка (7.3) в бар
- RP = Уменьшение давления для нового включения (7.5.1) в бар

То есть, изготовитель:

$Pair = 3 - 0.3 - 0.7 = 2.0 \text{ бар}$

Если для параметров SP и/или RP задаются другие значения, нужно воздействовать на клапан расширительного бака, выпуская или впуская воздух до тех пор, пока не будет вновь удовлетворено приведенное выше соотношение (например: SP=2,0 бар; RP=0,3 бар; выпустите воздух из расширительного бака до достижения давления 1,0 бар на клапане).



Несоблюдение соотношения, указанного выше, может привести к неисправностям в работе системы или к преждевременной поломке мембраны внутри расширительного бака



С учетом объема расширительного бака, равного 2 литрам, операция по контролю давления воздуха должна выполняться, очень быстро соединяя манометр: на небольшом объеме потеря даже небольшого количества воздуха может привести к значительному снижению давления. Качество расширительного бака гарантирует поддержание заданного значения давления воздуха. Проводите проверки только при калибровке или в случае неисправности.



Операции по проверке и/или восстановлению давления воздуха должны выполняться с установкой подачи не под давлением: отсоедините насос подачи и откройте наиболее близко расположенное к насосу пользовательское устройство, до тех пор, пока из него не перестанет выходить вода.



Особая структура расширительного бака гарантирует качество и продолжительный срок службы, особенно мембраны, которая является типичным легко изнашивающимся компонентом. В случае поломки, необходимо заменить весь расширительный бак, привлекая для выполнения работы специализированный персонал.

1.3 - Встроенный электронасос

Система дополняет центробежный электронасос многоступенчатого типа, управляемый трехфазным электрическим двигателем с водя-

ным охлаждением. Охлаждение двигателя водой, а не воздухом, гарантирует меньший шум системы и возможность поместить его также в не вентилируемом помещении.

В графике, приведенной на схеме 6, показываются кривые гидравлического КПД для e.sybox (голубая кривая) и e.sybox 30/50 (зеленая кривая). Инвертор, автоматически модулируя скорость вращения электронасоса, позволяет ему перемещать его рабочую точку в зависимости от нужд в любую часть зоны, находящуюся под собственной кривой, для поддержания заданного значения постоянного давления (SP). Красной кривой показывается работа e.sybox с контрольным значением, заданным на 3.0 бар.



Рисунок 6

Следует, что при SP = 3.0 бар система может обеспечить постоянное давление пользователям, требующим расход соответственно от 0 до 85 литров/минуту для e.sybox и от 0 до 50 для e.sybox 30/50. Для более высокого расхода система работает в соответствии с характеристической кривой электронасоса при максимальной скорости вращения. 5- Для расходов ниже вышеуказанных пределов, помимо обеспечения постоянного давления, система сокращает потребляемую мощность и, следовательно, энергопотребление.

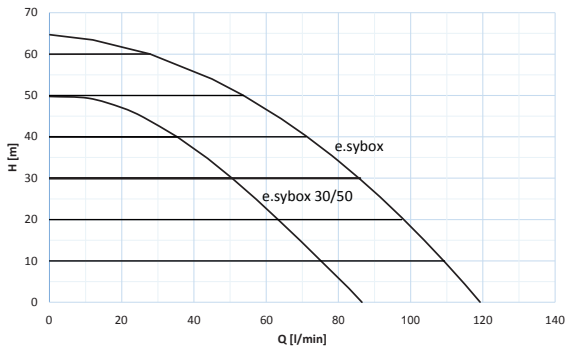

Приведенные выше эксплуатационные характеристики должны подразумеваться, как измеренные при температуре

окружающей среды около 20°C в течение первых 10 минут работы двигателя, с уровнем воды на всасывании с глубиной не более 1 метра.



При увеличении глубины всасывания уменьшаются гидравлические эксплуатационные характеристики электронасоса.

1.4 - Технические характеристики

	e.sybox	e.sybox 30/50		
ЭЛЕКТРИЧЕСКОЕ ПИТАНИЕ	Напряжение	1 x 220/240 ~ VAC		
	Частота	50/60 Гц		
	Максимальный ток	10 А	6,8 А	
	Максимальная мощность	1550 Вт	900 W	
КОНСТРУКТИВНЫЕ ХАРАКТЕРИСТИКИ	Габаритные размеры	565x265x352 мм без опорных ножек		
	Пустой вес (упаковка исключается)	24,8 кг	22,5 кг	
	Класс защиты:	IP x4		
	Класс изоляции двигателя	F		
ГИДРАВЛИЧЕСКИЕ ХАРАКТЕРИСТИКИ	Максимальный напор	65 м	50 м	
	Максимальный расход	120 л/мин.	85 л/мин.	
	Наполнение насоса	<5 мин при 8 м	<5 мин при 7 м	
Максимальное рабочее давление:	8 бар			
УСЛОВИЯ РАБОТЫ	Макс. температура жидкости	40 °C		
	Макс. температура окружающей среды	50 °C		
	Температура окружающей среды хранения	-10÷60 °C		

ФУНКЦИИ И ЗАЩИТЫ	Постоянное давление
	Беспроводное сообщение
	Защита от сухого хода
	Защита от замерзания
	Защита от анти-циклирования
	Амперметрическая защита двигателя
	Защита от аномального напряжения питания
Защита от слишком высокой температуры	

2 - МОНТАЖ



Система разработана для использования в закрытом помещении: не устанавливайте систему на открытом воздухе или в месте, не защищенном от воздействия атмосферных явлений.



Система разработана для работы при температуре в диапазоне от 0°C до 50°C (за исключением электропитания: см. пар.7.6.14 “функция против замерзания”).



Система подходит для обработки питьевой воды.



Система не может использоваться для перекачивания соленой воды, сточных вод, возгораемых жидкостей, коррозионных или взрывоопасных жидкостей (например, нефти, бензина, растворителей), жиров, масел или пищевых продуктов.



Система может всасывать воду, уровень которой не превышает глубину 8 м для e.sybox и 7 м для e.sybox 30/50 (высота между уровнем воды и устьем всасывания насоса).



Не подсоединять какие-либо трубы к отверстию 1" ¼, к которому подсоединен обратный клапан, см. схему 27



В случае использования системы для бытового водоснабжения следует выполнять местные нормативы, подготовленные органами управления водными ресурсами.



Выбрав место для монтажа, нужно проверить, что:

- Напряжение и частота, указанные на технической табличке насоса, соответствуют характеристикам электрической установки питания.
- Электрическое соединение осуществляется в сухом месте,

вдали от возможных затоплений.

- Электрическая система должна быть оснащена дифференциальным выключателем $\Delta n I \leq 30$ мА и система заземления является эффективной.

Если вы не уверены в отсутствии посторонних предметов в воде, которую предстоит перекачивать, необходимо установить входной фильтр системы, подходящий для задержания примесей.



Установка фильтра всасывания приводит к ухудшению гидравлических эксплуатационных характеристик системы пропорционально потере нагрузки, вызванной самим фильтром (как правило, чем выше способность к фильтрации у фильтра, тем большее падение производительности происходит).

Выберите тип конфигурации, который вы собираетесь применить (вертикальная или горизонтальная) с учетом подключения к системе, положения панели пользовательского интерфейса, доступного пространства, как указано ниже. Другие типы конфигурации установки возможны при использовании вспомогательных интерфейсов DAB: см. соответствующий параграф (пар. 9.2, 9.3).

2.1 - Вертикальная Конфигурация

Снимите 4 опорные ножки со дна нижнего поддона упаковки и привинтите их до упора в соответствующие гнезда из латуни со стороны С. Установите систему на место с учетом габаритных размеров на Рис.7.



Рисунок 7

- Минимальное расстояние 10 мм между стороной E системы и стеной является обязательным, для того, чтобы обеспечить хорошую вентиляцию через соответствующие решетки.
- Рекомендуется соблюдать минимальное расстояние 270 мм между стороной В системы и другими объектами для того, чтобы обеспечить возможность для проведения операции техобслуживания обратного клапана, не отсоединяя систему от установки.
- Минимальное расстояние 200 мм между стороной А системы и другими объектами рекомендуется для того, чтобы иметь возможность снять дверку для получения доступа к техническому отсеку.

В случае неровной поверхности, отвинтите ножку, которая ничего не поддерживают, отрегулируйте высоту до контакта с поверхностью таким образом, чтобы обеспечить устойчивость всей системы. Система должна быть помещена в безопасное и устойчивое положение, гарантирующее вертикальность оси: не устанавливайте систему под наклоном.

2.1.1 - Гидравлические соединения

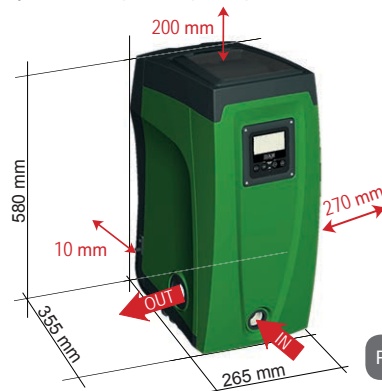
Выполните входное соединение с системой через патрубок на стороне F с пометкой «IN» на Рис.7 (всасывающий патрубок). Затем снимите соответствующую пробку с помощью дополнительных приспособлений или отвертки.

Выполните выходное соединение из системы через патрубок на стороне F с пометкой «OUT» на Рис.7 (напорный патрубок). Затем снимите соответствующую пробку с помощью дополнительных приспособлений или отвертки.

Все гидравлические соединения системы в направлении установки, с которой они могут соединяться, имеют резьбу только внутреннего типа 1" GAS, и выполнены из латуни.



Если вы собираетесь подключить устройство к системе через патрубки, которые имеют размеры диаметра, превышающие номинальные размеры трубы 1» (например, в случае зажимного кольца патрубков из 3 частей), убедитесь, что наружная резьба 1» BSP фитинга выступает вперед мини-

мум на 25 мм за пределы габаритов, указанных выше (см. Рисунок 8)



Рисунок 8

Со ссылкой на положение по отношению к перекачиваемой воде, установка системы может быть определена как «над заливом» или «под заливом». В частности, установка называется «над заливом», когда насос расположен на более высоком уровне, чем перекачиваемая вода (например, насос находится на поверхности и вода в скважине); наоборот называется «под заливом», когда насос расположен на более низком уровне по сравнению с перекачиваемой водой (например, подвешенный бак и насос установлен ниже).



В тех случаях, когда вертикальная установка системы имеет тип «над заливом», рекомендуется предусмотреть обратный клапан на участке системы всасывания, для того, чтобы позволить проведение операции заполнения системы (пар. 2.1.2).

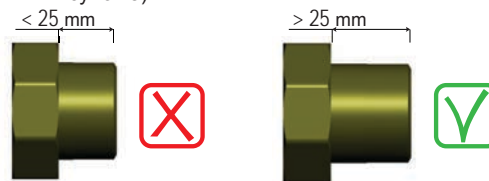

Если установка типа «над заливом», установите шланг всасывания, ведущий от источника воды к насосу, так, чтобы он был ориентирован вверх, чтобы избежать формирования «колена вала» или сифонов. Не помещайте всасывающий шланг выше уровня насоса (чтобы избежать образования пузырьков воздуха во всасывающей трубе). Всасывающий шланг должен накачивать воду на его входе, на минимальной глубине 30 см под уровнем воды и должен быть герметичен по всей длине до входа в электронасос.



Всасывающие и нагнетательные шланги должны быть установлены таким образом, чтобы не оказывать никакого механического давления на насос.

2.1.2 - Операции заполнения

Установка над заливом и под залив

Монтаж «над заливом» (пар. 2.1.1): получите доступ к техническому отсеку и при помощи вспомогательного инструмента (Рис.3 пункт 5) или отвертки снимите пробку для заполнения системы (Рис.3 пункт 6). Через отверстие для заполнения, заполните систему чистой водой, убедившись, что выпустили воздух. Если обратный клапан находится на всасывающем канале (эта установка рекомендуется в пар. 2.1.1) и в непосредственной близости от входного отверстия системы, количество воды, необходимое для заполнения системы, должно составлять 2,2 литра. Рекомендуется поместить обратный клапан на конце всасывающей трубы (донный клапан) таким образом, чтобы полностью заполнить его во время операции заполнения. В этом случае количество воды, необходимое для операции заполнения, будет зависеть от длины всасывающего шланга (2,2 л + ...).

Монтаж «под залив» (пар. 2.1.1): если между накопительным баком воды и системой нет отсекающих клапанов (или они открыты), она будет автоматически заполняться, как только вы выпустите наружу находящийся внутри воздух. Таким образом, отвинтив пробку заполнения (Рис.3 пункт 6) настолько, насколько будет достаточно для выпуска наружу находящегося внутри воздуха, вы позволяете системе быть полностью заполненной. Необходимо контролировать данную операцию и закрыть отверстие для заполнения, как только вода начнет выходить наружу (рекомендуется в любом случае установить отсекающий клапан на всасывающей части канала и использовать его для управления операциями заполнения при открытой пробке). В качестве альтернативы, в случае, когда всасывающий канал был закрыт из-за закрытого клапана, можно выполнить операции заполнения способом, аналогичным описанному в установке «над заливом».

2.2 - Горизонтальная Конфигурация

Снимите 4 опорные ножки со дна нижнего поддона упаковки и привинтите их до упора в соответствующие гнезда из латуни со стороны E. Установите систему на место с учетом габаритных размеров на Рис. 9.



Рисунок 9

- Рекомендуется минимальное расстояние 270 мм между стороной В системы и другими объектами для того, чтобы обеспечить возможность для проведения операции техобслуживания обратного клапана, не отсоединяя систему от установки.
- Минимальное расстояние 200 мм между стороной А системы и другими объектами рекомендуется для того, чтобы иметь возможность снять дверку для получения доступа к техническому отсеку.
- Минимальное расстояние 10 мм между стороной D системы и другими объектами является обязательным, для того, чтобы обеспечить выход наружу кабеля питания.

В случае неровной поверхности, отвинтите ножку, которая ничего не поддерживают, отрегулируйте высоту до контакта с поверхностью таким образом, чтобы обеспечить устойчивость системы. Система должна быть помещена в безопасное и устойчивое положение, гарантируя вертикальность оси: не устанавливайте систему под наклоном.

2.2.1 - Гидравлические соединения

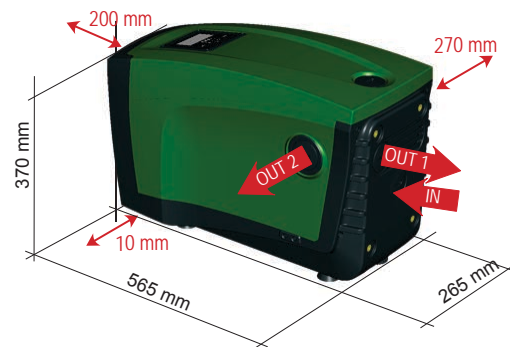
Выполните входное соединение с системой через патрубок на стороне С, с пометкой «IN» на Рис.9 (всасывающий патрубок). Затем снимите соответствующую пробку с помощью дополнительных приспособлений или отвертки.

Выполните выходное соединение из системы через патрубок на стороне С, с пометкой «OUT» на Рис.9 и/или через устье на Стороне D, обозначенное “OUT 2” на Рис.9 (напорный патрубок). В этой конфигурации 2 устья могут использоваться одно вместо другого (в зависимости от удобства монтажа) или одновременно (система двойной подачи). Затем снимите соответствующую пробку/пробки с отверстия / отверстий с помощью дополнительных приспособлений или отвертки.

Все гидравлические соединения системы в направлении установки, с которой они могут соединяться, имеют только резьбу внутреннего типа 1" GAS, и выполнены из латуни.



См. ПРЕДУПРЕЖДЕНИЕ, относящееся к Рис. 8.

2.2.2 - Ориентация панели интерфейса

Панель интерфейса спроектирована так, чтобы быть ориентированной в наиболее удобном для пользователя направлении: квадратная форма позволяет поворот на 90 ° (рис.10).



Рисунок 10

- Отсоедините 4 винта по углам панели, используя специальный шестигранный ключ, поставляемый вместе с дополнительными инструментами.
- Не вынимайте винты, рекомендуется освободить их из резьбы на корпусе изделия.
- Будьте осторожны, чтобы винты не упали внутрь системы.
- Отведите назад панель, соблюдая осторожность, чтобы не натянуть кабель передачи сигнала.
- Вновь установите панель на место, с требуемой ориентацией, соблюдая осторожность, чтобы не пережать кабель.
- Привинтите 4 винта, используя специальный ключ.



Рисунок 11

2.2.3 Операции заполнения

Установка над заливом и под залив

Со ссылкой на положение по отношению к перекачиваемой воде, установка системы может быть определена как «над заливом» или «под залив». В частности, установка называется «над заливом», когда насос расположен на более высоком уровне, чем перекачиваемая вода (например, насос находится на поверхности и вода в скважине); наоборот называется «под залив», когда насос расположен на более низком уровне по сравнению с перекачиваемой водой (например, подвешенный бак и насос установлен ниже).

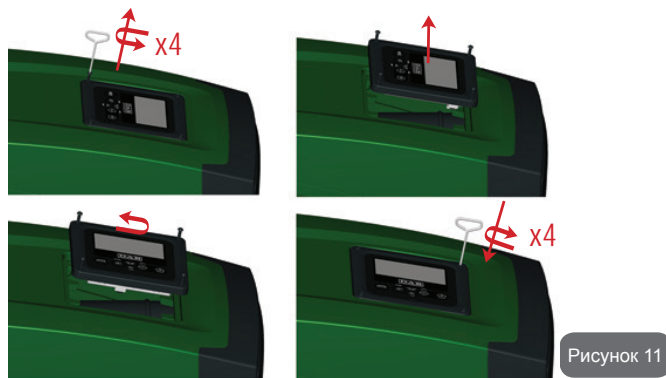
Монтаж «над заливом»: при помощи вспомогательного инструмента (Рис.3_пункт 5) или отвертки снимите пробку для заполнения системы, которая в горизонтальной конфигурации находится на стороне F (Рис.1). Через отверстие для заполнения, заполните систему чистой водой, убедившись, что выпустили воздух. Количество воды, необходимое для заполнения системы, должно составлять минимум 1,5 литра. Рекомендуется поместить обратный клапан на конце всасывающего шланга (донный клапан) таким образом, чтобы полностью заполнить его во время операции заполнения. В этом случае количе-

ство воды, необходимое для операции заполнения, будет зависеть от длины всасывающего шланга (1,5 л + ...).

Установка «под залив»: если между накопительным баком воды и системой нет отсекающих клапанов (или они открыты), она будет автоматически заполняться, как только вы выпустите наружу находящийся внутри воздух. Таким образом, отвинтив пробку заполнения (Стороны F - Рис.1) настолько, насколько будет достаточно для выпуска наружу находящегося внутри воздуха, вы позволяете системе быть полностью заполненной. Слегка отвинтите пробку с помощью дополнительных приспособлений (Рис. 3 _пункт 5) или отвертки. Необходимо контролировать данную операцию и закрыть отверстие для заполнения, как только вода выйдет наружу (рекомендуется в любом случае установить отсекающий клапан на всасывающей части канала и использовать его для управления операциями заполнения при отвинченной пробке). В качестве альтернативы, в случае, когда всасывающий канал был закрыт из-за закрытого клапана, можно выполнить операции заполнения способом, аналогичным описанному для установки над заливом.

3 - ПУСК В ЭКСПЛУАТАЦИЮ



Максимальное рабочее давление: 8 бар.



Глубина всасывания не должна превышать 8 м для e.sybox и 7 м для e.sybox30/50.

3.1 - Электрические соединения

Для повышения устойчивости к возможным помехам, направляемым в направлении другого оборудования, мы рекомендуем использовать отдельный электрический кабель для подачи электропитания к оборудованию.



Внимание: Всегда выполняйте нормы техники безопасности! Данная операция должна выполняться опытным электриком, уполномоченным для проведения работ и принимающим на себя всю ответственность за их выполнение.



Рекомендуется выполнить надежное соединение с установкой заземления, как того требуют действующие нормативы.



Напряжение линии может изменить запуск электронасоса. Напряжение на линии может быть подвержено колебаниям, что зависит от других устройств, соединенных с линией, и от качества самой линии.



Необходимо устанавливать защитный дифференциальный выключатель соответствующего размера типа «Класса А». Автоматический дифференциальный выключатель должен быть помечен двумя следующими символами:



Рекомендуется устанавливать защитный термомангнитный выключатель соответствующего размера (см. электрические характеристики).

3.2 - Конфигурация интегрированного инвертора

Система сконфигурирована производителем таким образом, чтобы удовлетворять большинство случаев установки, и конкретно:

- Работа при постоянном давлении: SP = 3.0 бар
- Контрольная точка (требуемое значение постоянного давления): RP = 0.3 бар
- Уменьшение давления для нового включения: Отключена
- Функция анти-циклирования: Отключена

Все эти параметры могут настраиваться пользователем вместе со многими другими параметрами. Существуют многочисленные режимы работы и вспомогательные опции. При помощи разных настроек и конфигурируемых каналов входа и выхода можно адаптировать работу инвертора к требованиям различных установок. См. пар. 5-6-7

Для определения параметров SP и RP, получаем, что давление, при котором включается система, равно:

Pstart = SP – RP Пример: 3.0 – 0.3 = 2.7 бар в конфигурации по умолчанию

Система не работает, если пользовательское устройство находится на высоте, выше эквивалента Pstart, выраженного в метрах водного столба (следует учитывать, что 1 бар = 10 м водного столба): при конфигурации по умолчанию, если пользовательское устройство находится на высоте минимум 27 м, система не включается.

3.3 - Заполнение

Заполнение насоса определяется как фаза, в течение которой машина пытается заполнить водой корпус и всасывающий канал. Если операция прошла успешно, машина может работать нормально.

После того, как насос был заполнен (пар. 2.1.2, 2.2.3) и устройство было сконфигурировано (пар. 3.2), можно соединять электропитание, предварительно открыв минимум одно пользовательское устройство на подаче.

Система включается и контролирует наличие воды на подаче в первые 10 секунд.

Если определяется расход воды на подаче, насос заполнен и начинает работать нормально. Это типичный пример установки под залив (пар. 2.1.2, 2.2.3). Пользовательское устройство, открытое на подаче, из которого в данный момент выходит вода, теперь может быть закрыто.

Если через 10 секунд не будет обнаружен равномерный поток на подаче, система запрашивает подтверждения для входа в процедуру наполнения (типичный случай установки над заливом, пар. 2.1.2, 2.2.3) или:



Нажав на “+”, система переходит в процедуру наполнения: начинает работать в течение максимум 5 минут, во время которых не срабатывает блокировка из-за работы без воды. Время наполнения зависит от нескольких параметров, самым важным из которых являются глубина уровня воды для всасывания, диаметр всасывающего канала, герметичность всасывающего канала. При условии использования всасывающего кана-

ла размером не менее 1», полностью герметичного (без отверстий или соединений, через которые может всасываться воздух), оборудование было спроектировано так, чтобы быть в состоянии заполниться при глубине до 8 м для e.sybox и 7 м для e.sybox 30/50 меньше, чем за 5 минут. Как только оборудование определяет равномерный расход воды на подаче, оно выходит из процедуры заполнения и начинает работать нормально. Пользовательское устройство, открытое на подаче, из которого в данный момент выходит вода, теперь может быть закрыто. Если через 5 минут после начала процедуры оборудование еще не заполнилось водой, дисплей интерфейса направляет сообщение об ошибке. Отключите питание, заполните оборудование, добавляя новую воду, подождите 10 минут и повторите процедуру, начиная с пункта вставки вилки питания в розетку и далее.

При нажатии кнопки «-» вы подтверждаете, что вы не хотите начинать процедуру наполнения. Оборудование остается в аварийном состоянии.

Работа

Как только насос будет заполнен, система начинает работать в нормальном режиме в соответствии с настроенными параметрами: запускается автоматически при открытии крана, обеспечивает подачу воды при заданном давлении (SP), поддерживает постоянное давление, даже открывая другие краны. Он автоматически выключается по истечении времени T2 после достижения условий выключения (T2 задается пользователем, значение по умолчанию 10 секунд).

4 - СИСТЕМЫ ЗАЩИТЫ

Устройство оснащено системой защиты от сбоев, для защиты насоса, двигателя, линии питания и устройства. Если срабатывает одна или несколько защит, на дисплее немедленно появляется сигнал с наиболее высоким приоритетом. В зависимости от типа сбоя электронасос может выключиться, но при восстановлении нормальных условий, состояние ошибки может автоматически аннулироваться сразу же или аннулироваться спустя определенное время, после автоматического восстановления.

В случаях блокировки из-за отсутствия воды (BL), блокировки из-за сверхтока у двигателя (OC), блокировки из-за прямого короткого замыкания между фазами двигателя (SC), можно попытаться вручную выйти

из этого состояния ошибки, нажав и отпустив одновременно кнопки + и -. Если сбоя не сбрасывается, следует устранить причину сбоя.

В случае блокировки из-за внутренних сбоев E18, E19, E20, E21 необходимо выждать 15 минут при запитанной машине для автоматического сброса блокировки.

Тревога в архиве сбоев	
Показания дисплея	Описание
PD	Выключение неправильное
FA	Проблемы системы охлаждения

Таблица 1: Аварийные сигналы

Условия блокировки	
Показания дисплея	Описание
PH	Блокировка из-за перегрева насоса
BL	Блокировка из-за отсутствия воды
BP1	Блокировка из-за ошибки считывания внутреннего датчика давления
PB	Блокировка из-за напряжения питания вне нужного диапазона
OT	Блокировка из-за перегрева силовых выводов
OC	Блокировка из-за тока перегрузки в двигателе
SC	Блокировка из-за короткого замыкания между фазами двигателя
ESC	Блокировка от короткого замыкания в направлении заземления
HL	Горячая жидкость
NC	Блокировка из-за отсоединения двигателя
Ei	Блокировка из-за внутренней ошибки номер i-
Vi	Блокировка из-за аномальной цикличности, определенной системой
EY	Блокировка из-за аномальной цикличности, определенной системой

Таблица 2: Описание блокировок

4.1 - Описание блокировок

4.1.1 - “BL” Anti Dry-Run (Блокировка из-за отсутствия воды)

Если возникает состояние нехватки воды, система автоматически выключает насос по истечении времени ТВ. Это обозначено на дисплее красным индикатором “Тревога” и надписью “BL” на дисплее.

После восстановления нормального расхода воды можно попытаться вручную выйти из этого состояния блокировки, нажав и отпустив одновременно кнопки + и -.

Если аварийный сигнал продолжает появляться, то есть пользователь не совершает действий для восстановления расхода воды и сброса насоса, насос пытается запуститься автоматически.



Если параметр SP задан неправильно, защита из-за отсутствия воды может работать неправильно.

4.1.2 - Анти-циклирование (Защита от непрерывных циклов без запроса со стороны пользовательского устройства)

Если на участке подачи системы имеются утечки, система периодически запускается и останавливается, даже если она не берет воду преднамеренно: даже небольшая утечка (несколько мл) приводит к падению давления, что, в свою очередь, вызывает запуск электронасоса.

Электронная система управления может обнаруживать наличие утечек на основе периодичности.

Функция анти-циклирования может быть исключена или включена 2 различными способами: базовый и «Smart» (пар. 7.6.12).

Базовый режим предусматривает, что после того, как было определено состояние циклического включения, насос останавливается и переходит в состояние ожидания до ручного восстановления. Это состояние обозначено для пользователя на дисплее красным индикатором “Тревога” и надписью “ANTICYCLING” на дисплее. После устранения утечки можно вручную выйти из этого состояния и форсировать запуск, нажав и отпустив одновременно кнопки “+” и “-”.

Режим Smart предусматривает, что после того, как было определено состояние утечек, параметр RP увеличивается, чтобы уменьшить количество включений с течением времени.

4.1.3 - Anti-Freeze (Защита от замерзания воды в системе)

Изменение состояния воды, с переходом из жидкого состояния в твердое, ведет к увеличению объема. Поэтому необходимо не оставлять систему заполненной водой, если температуры близки к температуре замерзания, чтобы избежать ее поломки. По этой причине рекомендуется слить электрический насос, когда он не используется в течение зимы. Эта система оснащена защитой, предотвращающей образование льда внутри насоса, включая его в случае, если температура снижается до значений, близких к замерзанию. Таким образом, вода внутри нагревается и предотвращает замерзание.



Защита от замерзания работает только в том случае, если система получает питание: защита не может работать с отключенной вилкой или при отсутствии питания.

Рекомендуется не оставлять систему заполненной в течение периодов длительного простоя: тщательно спустите воду из системы через сливное отверстие (Рис.1 Сторона Е) и храните ее в защищенном месте.

4.1.4 - “BP1” Блокировка из-за неисправности датчика давления

В том случае, если устройство обнаруживает аномалию на датчике давления, то насос остается заблокированным, и сигнализирует ошибку “BP1”. Это состояние начинается сразу же при обнаружении проблемы и автоматически прекращается при восстановлении нормальных условий.

4.1.5 - “PB” Блокировка из-за аномального напряжения питания

Срабатывает, когда сетевое напряжение на контакте питания приобретает аномальные значения, выходящие за пределы диапазона. Восстановление выполняется только автоматически, когда напряжение на клемме возвращается в нормальный диапазон.

4.1.6 - “SC” Блокировка из-за короткого замыкания между фазами двигателя

Устройство оснащено защитой от прямого короткого замыкания, которое может произойти между фазами двигателя. При сигнализации данной блокировки можно попробовать возобновить работу, нажав одновременно кнопки «+» и «-», которые, в любом случае, отключены в течение первых 10 секунд после короткого замыкания.

4.2 - Ручной сброс состояния ошибки

В состоянии сбоя оператор может удалить сбой и попробовать снова включить устройство, нажав одновременно и затем отпустив кнопки + и -.

4.3 - Автоматическое восстановление после ошибки

При некоторых сбоях и условиях блокировки система выполняет попытки автоматического восстановления.

В частности, система автоматической разблокировки срабатывает в следующих случаях:

- “BL” Блокировка из-за отсутствия воды
- “PB” Блокировка из-за напряжения питания вне нужного диапазона
- “OT” Блокировка из-за перегрева силовых выводов
- “OC” Блокировка из-за тока перегрузки в двигателе
- “BP” Блокировка из-за неисправности датчика давления

Если, например, система блокируется из-за отсутствия воды, устройство автоматически начинает проверку того, что система окончательно и постоянно осталась без воды. Если во время данных операций одна из попыток разблокировки завершается успешно (например, при возобновлении подачи воды), операции прерываются и устройство возвращается к нормальной работе.

В Таблице 21 показана последовательность операций, выполняемых устройством при различных блокировках.

Автоматическое восстановление после ошибки		
Показания дисплея	Описание	Автоматическая последовательность восстановления
BL	Блокировка из-за отсутствия воды	- Попытка каждые 10 минут; максимум 6 попыток - Попытка каждый час; максимум 24 попытки - Попытка каждые 24 часа; максимум 30 попыток

PB	Блокировка из-за напряжения питания вне нужного диапазона	- Восстанавливается, когда происходит возврат к конкретному напряжению
OT	Блокировка из-за перегрева силовых выводов	- Восстанавливается, когда температура силовых клемм вновь возвращается в номинальный диапазон
OC	Блокировка из-за тока перегрузки в двигателе	- Попытка каждые 10 минут; максимум 6 попыток - Попытка каждый час; максимум 24 попытки - Попытка каждые 24 часа; максимум 30 попыток

Таблица 3: Автоматическая разблокировка при сбоях

5 - ЭЛЕКТРОННОЕ УПРАВЛЕНИЕ ИНВЕРТОРА И ПОЛЬЗОВАТЕЛЬСКОГО ИНТЕРФЕЙСА



Инвертор позволяет системе работать при постоянном давлении. Это регулирование важно в том случае, если гидравлическая установка после системы имеет правильные размеры. Установки, выполненные с использованием труб слишком маленького сечения, приводят к возникновению утечек, которые оборудование не в состоянии компенсировать; в результате на датчиках имеется постоянное давление, а на пользовательском устройстве давление не постоянное.



Слишком сильно деформируемые установки могут создавать колебания; если возникает данное явление, то проблему можно устранить, изменив параметры управления “GP” и “GI” (см. пар. 7.6.4 - GP: Пропорциональный коэффициент усиления и 7.6.5 - GI: Интегральный коэффициент усиления)

5.1 - Работа со станцией управления

Станция e.sybox, отдельно или вместе с насосным блоком, может соединяться по беспроводной связи с наружным блоком управления, который в дальнейшем именуется станцией управления. Станция управления, в зависимости от моделей, обеспечивает перечисленные ниже функции.

Возможные станции управления следующие:

- e.sylink

Сочетание одного или нескольких e.sybox со станцией управления позволяет использовать:

- Цифровые входы
- Выходы реле
- Дистанционный датчик давления
- Соединение с сетью ethernet

Далее мы будем называть термином функция станции управления совокупность функций, перечисленных выше и обеспечиваемых различными типами станций.

5.1.1 - Имеющиеся на станции управления функции

В зависимости от типа станции управления имеются различные функции, указанные в таблице 4 Функции.

Функции	e.sylink
Цифровые оптически изолированные входы	●
Выходное реле с контактом NO (нормально замкнутым)	●
Дистанционный датчик давления	●
Сетевое соединение	

Таблица 4: Имеющиеся на станции управления функции.

5.1.2 - Электрические соединения входов и выходов пользователя

См. руководство станции управления

5.1.3 – Работа в безопасном режиме

Если используются функции входов или дистанционный датчик, в случае потери связи или ошибки станции, e.sybox и станция управления переходят в режим безопасности, применяя наименее опасную конфигурацию. При переходе в режим безопасности на дисплее появляется мигающая икона, изображающая крест внутри треугольника. Поведение e.sybox в случае утраты связи представлено в таблице далее.

Настройка e.sybox	Поведение e.sybox			
	Нет связанных станций	Связанная станция		
		Обнаруженная станция		Станция не обнаружена или в состоянии ошибки Режим безопасности
		Функция активирована (от входа или из меню)	Функция не активирована (от входа или из меню)	
in=0 Функция входа отключена	Отсутствие действия	Отсутствие действия	Отсутствие действия	Отсутствие действия
in⁽²⁾=1, 2 Нет воды, о которой подает сигнал поплавков	Отсутствие действия	Система в состоянии стоп F1	Отсутствие действия	Система в состоянии стоп ⁽¹⁾
in⁽²⁾=3, 4 Вспомогательная уставка Раухп	Отсутствие действия	Включение соответствующей вспомогательной уставки	Отсутствие действия	Включение меньшего давления из заданных вспомогательных уставок
in⁽²⁾=5, 6 Отключение системы	Отсутствие действия	Система в состоянии стоп F3	Отсутствие действия	Система в состоянии стоп ⁽¹⁾
in⁽²⁾ =7, 8 Отключение системы + обнуление неисправности и предупреждения.	Отсутствие действия	Система в состоянии стоп F3 + обнуление неисправности и предупреждения	Отсутствие действия	Система в состоянии стоп Sistema in stop ⁽¹⁾

in =9 Обнуление неисправности и предупреждения.	Отсутствие действия	Обнуление неисправности и предупреждения.	Отсутствие действия	Отсутствие действия
in⁽²⁾=10, 11, 12, 13 Функция Kiwa (сигнал низкого давления на входе)	Отсутствие действия	Система в состоянии стоп F4	Отсутствие действия	Система в состоянии стоп ⁽¹⁾
PR=0 Дистанционный датчик давления отключен	Отсутствие действия	Отсутствие действия	Отсутствие действия	Отсутствие действия
PR=1 Использование дистанционного датчика давления	Отсутствие действия	Настройка дистанционного датчика	Отсутствие действия	Дистанционная уставка не учитывается

Таблица 5: Срабатывание режима безопасности

⁽¹⁾ Включение функции, соответствующей данной графе + любая другая функция в режиме безопасности, приводит к остановке системы. В этом случае система показывает наиболее важную причину остановки.

⁽²⁾ Цифры, разделенные запятой, указывают различные возможные для настройки значения, соответствующие данной функции. Касательно блока управления ф в случае потери связи он включает реле 1 согласно настройкам O1 (см. табл. 20), учитывая отсутствие связи, как состояние сбоя.

5.1.4 - Настройка функций на центральной станции управления

Значение по умолчанию всех входов и дистанционного датчика давления ОТКЛЮЧЕНО, поэтому для того, чтобы иметь возможность их использовать, они должны быть включены пользователем, см. пар. 7.6.15 - Настройка вспомогательных цифровых входов IN1, IN2, IN3, IN4, пар. датчик давления 7.5.6 - PR: Дистанционный датчик давления.

Выходы включены по умолчанию, см. функции выходов пар. 7.6.16 -

Настройка выходов OUT1, OUT2. Если ни одна станция управления не была ассоциирована, функции входов, выходов и дистанционного датчика давления не используются и не оказывают никакого влияния на их настройку. Параметры, связанные со станцией управления (входы, выходы и датчик давления) могут настраиваться, даже если соединение отсутствует или не было сделано. Если станция управления соединена (является частью сети wireless e.sybox), но из-за наличия проблем отсутствует или не видна, то когда параметры, связанные с функциями, задаются на другие значения, отличающиеся от “отключено”, они мигают, указывая на то, что они не могут выполнять эти функции.

5.1.5 - Соединение и отсоединение e.sybox со станцией управления

Для выполнения соединения между e.sybox и станцией управления, нужно выполнить “соединение”, также как с e.sybox:

на странице AS в меню монтажника нужно нажать в течение 5 секунд кнопку “+” до тех пор, пока не замигает синий светодиод (независимо от того, работает ли esybox отдельно или в группе). После этого на центральной станции нажмите на кнопку ► в течение 5 секунд, пока не замигает синий светодиод сообщения. Как только соединение будет установлено, тот же светодиод остается постоянно горящим и на странице AS esybox появляется символ e.sylink. Разъединение e.sylink аналогично e.sybox: на странице AS меню монтажника нажмите в течение 5 сек. на кнопку “-”; это устранил все существующие беспроводные соединения.

6 - КЛАВИАТУРА И ДИСПЛЕЙ



Рисунок 12: ВИД интерфейса пользователя

Интерфейс пользователя состоит из ЖК-дисплея со светодиодами 128x240 пиксель и светодиода сигнализации POWER, COMM, ALARM, как показано на Рисунке 12.

На дисплее показаны величины и состояние устройства с указанием функций разных параметров.

Функции кнопок объяснены в Таблице 6.

	Кнопка «MODE» позволяет переходить к следующей позиции в данном меню. Длительное нажатие в течение минимум 1 секунды позволяет вернуться к предыдущей позиции в меню.
	Кнопка «SET» позволяет выходить из текущего меню.
	Используется для уменьшения текущего параметра (если параметр может изменяться).



Используется для увеличения текущего параметра (если параметр может изменяться).

Таблица 6: Функция кнопок

Длительное нажатие на кнопки +/- позволяет автоматически увеличивать/уменьшать выбранный параметр. Спустя 3 секунды после нажатия на кнопку +/- скорость увеличения/уменьшения автоматически увеличивается.



При нажатии кнопки + или - выделенная величина изменяется и сразу сохраняется в постоянной памяти (EEPROM). Даже при случайном выключении устройства в этот момент настройка параметра не теряется.

Кнопка «SET» служит только для выхода из текущего меню и не нужна для сохранения выполненных изменений. Только в особых случаях, описанных в главе 6, некоторые величины активируются при нажатии на кнопки «SET» или «MODE».

Светодиод сигнализации

- **Мощность**
Белый индикатор. Горит постоянно, когда машина получает питание. Мигает, когда машина отключена (см. пар. 5.5).
- **Тревога**
Красный индикатор. Горит постоянно, когда машина заблокирована из-за ошибки.
- **Сообщение**
Синий индикатор. Горит постоянно, когда беспроводная связь используется и работает нормально. Медленно мигает в том случае, если при конфигурации для работы с сообщением, сообщение недоступно, не обнаружено или имеет проблемы. Мигает быстро во время ассоциации с другими беспроводными устройствами. Выключен, если сообщение не используется.

Меню

Полная структура всех меню и всех составляющих их позиций показана в Таблице 8.

Доступ к меню

Из главного меню можно получить доступ в различные меню двумя способами:

- 1 - Прямой доступ при помощи сочетания кнопок
- 2 - Доступ по наименованию через развертывающееся меню

6.1 - Прямой доступ при помощи сочетания кнопок

Доступ дается прямо в нужное меню, одновременно нажав на правильное сочетание кнопок в течение требуемого времени (например, MODE SET для входа в меню Контрольная точка) и при помощи кнопки MODE можно перемещаться по разным страницам меню.

В Таблице 7 показаны меню, вход в которые можно получить комбинациями кнопок.

НАЗВАНИЕ МЕНЮ	КНОПКИ ПРЯМОГО ДОСТУПА	ВРЕМЯ НАЖАТИЯ
Пользователь		При отпускании кнопки
Монитор	 	2 сек.
Задание параметров	 	2 сек.

Ручной	  	5 сек.
Монтажник	  	5 сек.
Техническая поддержка	  	5 сек.
Восстановление заводских настроек	 	2 сек. После включения устройства
Сброс	   	2 сек.

Таблица 7: Доступ к меню

Сокращенное меню (видимое)			Расширенное меню (прямой доступ или пароль)			
Главное меню	Меню пользователя mode	Меню Монитор set-meno	Меню уставок mode-set	Меню Ручной режим set-meno-più	Меню Монтажника mode-set-meno	Меню тех. помощь mode-set-più
ГЛАВНАЯ (Главная страница)	СОСТОЯНИЕ RS Обороты в минуту	СТ Контраст	SP Давление уставки	СОСТОЯНИЕ RI Настройка скорости VP Давление VF Визуализация потока PO Мощность, подаваемая к насосу C1 Ток фазы насоса RS Обороты в минуту TE Температура рассеивателя	RP Уменьшение давл. для повторного запуска	TB Время блокировки из-за нехватки воды
Выбор Меню	VP Давление VF Визуализация потока	BK Подсветка	P1 Вспомогательная Уставка 1		OD Тип установки	T1 Опоздание низкого дав
	PO Мощность, подаваемая к насосу	TK Время включения подсветки	P2 Вспомогательная Уставка 2		AD Конфигурация адреса	T2 Опоздание выключения
	C1 Ток фазы насоса	LA Язык	P3 Вспомогательная Уставка 3		MS Система измерения	GP Усиление пропорциональное
	Часы включения Часы работы Количество запусков	TE Температура рассеивателя	P4 Вспомогательная Уставка 4		AS Беспроводные устройства	GI Усиление интегральное
					PR Дистанционный датчик давления	RM Максимальная скорость
	PI Гистограмма мощности					NA Активные устройства
	Система мультинасосов				NC Макс. кол-во устройств одновременно	
	беспечиваемый насосом расход				IC Конфигурация устройства	
	VE Информация HW и SW				ET Макс. время обмена	

	FF Неисправность и предупреждение (Архив)					AY Анти-циклирование
						AE Защита от блокировки насоса
						AF Защита от замерзания
						I1 Функция Вход 1
						I2 Функция Вход 2
						I3 Функция Вход 3
						I4 Функция Вход 4
						O1 Функция выхода 1
						O2 Функция выхода 2
						FW Обновление встроенного ПО
						RF Обнуление неисправности и предупреждения
						PW Изменение пароля

Система обозначений:	
Цвета для идентификации	Модификация параметров узлов Система мульти-насоса
	Совокупность чувствительных параметров. Эти параметры должны выравниваться для того, чтобы система Система мульти-насоса могла начать работать. Изменение одного из них на любом устройстве приводит к автоматическому выравниванию на всех остальных устройств, без дополнительных запросов.
	Параметры, чье выравнивание облегчено, используя только одно устройство и распространяя настройки на все остальные устройства. Допустимо, что они могут отличаться на различных устройствах.
	Параметры настройки, имеющие только локальное значение.
	Параметры только для чтения.

Таблица 8: Структура меню

6.2 - Доступ по наименованию через развертывающееся меню

К выбору различных меню дается доступ по их названиям. Из главного меню вы получаете доступ к выбору меню, нажав на любую из кнопок + или -.

На странице выбора меню появляются названия всех меню, к которым разрешен доступ, и одно из этих меню выделено строкой (см. Рисунок 14). Посредством кнопок + и - можно перемещать строку выделения для выбора нужного меню, куда вы сможете войти, нажав на MODE.



Рисунок 13: Выбор развертывающихся меню

Видимые меню – это ГЛАВНОЕ, ПОЛЬЗОВАТЕЛЬ, МОНИТОР, далее появляется четвертая строка РАСШИРЕННОЕ МЕНЮ; эта строка позволяет увеличить количество показываемых меню. Выбрав РАСШИРЕННОЕ МЕНЮ, появляется всплывающее окно, требующее ввести код доступа (ПАРОЛЬ). Код доступа (ПАРОЛЬ) совпадает с комбинацией кнопок, используемых для прямого доступа (как Таблица 8), и позволяет расширить визуализацию разных меню, начиная с меню соответствующего введенного кода доступа до всех, имеющих более низкий приоритет.

Последовательность меню следующая: Пользователь, Монитор, Контрольная точка, Ручной режим, Монтажник, Техническая помощь.

Выбрав один код доступа, разблокированные меню остаются доступны в течение 15 минут или пока не будут отключены вручную при помощи строки “Спрячь усовершенствованные меню”, появляющиеся при выборе меню, при использовании кода доступа.

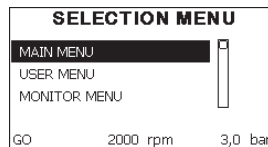
На Рисунке 14 показана схема работы для выбора разных меню. В центре страницы находятся меню, к ним дается доступ справа при помощи прямого выбора посредством комбинации кнопок, слева через систему выбора при помощи развертывающихся меню.



Рисунок 14: Схема различных доступов к меню

6.3 - Структура страниц меню

При включении показываются определенные страницы с презентацией, на которых появляется название продукции и логотип, с последующим переходом к главному меню. Название каждого меню, каким бы оно не было, всегда появляется в верхней части дисплея.

В главном меню всегда видны

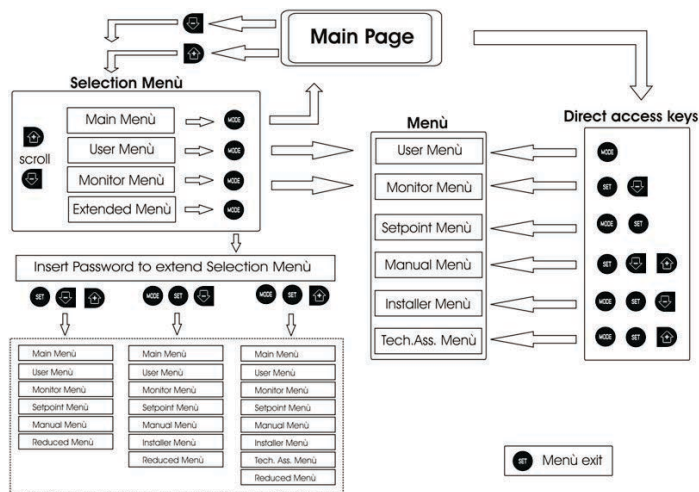
Состояние: состояние работы (например, ожидание, работа, сбой, функции входов)

Обороты двигателя: величина в [об./мин.]

Давление: величина в [бар] или [пси], в зависимости от заданной единицы измерений.

Мощность: значение в [кВт] потребляемой мощности устройства.

При возникновении событий могут появиться:

Указание на сбой

Указание на предупреждение

Указание функций, связанных с входами

Специальные иконы

Состояния сбоя показаны в Таблице 2 на стр. 298. Другие показатели показаны в Таблице 9.

Состояния ошибки и состояния, показанные на главных страницах	
Идентификатор	Описание
GO	Двигатель работает
SB	Двигатель остановлен
DIS	Состояние двигателя отключено вручную
F1	Состояние / тревога Функция поплавка
F3	Состояние / тревога Функция отключения системы
F4	Состояние / тревога Функция сигнала низкого давления
P1	Состояние работы с вспомогательной уставкой 1
P2	Состояние работы с вспомогательной уставкой 2
P3	Состояние работы с вспомогательной уставкой 3
P4	Состояние работы с вспомогательной уставкой 4
Икона сообщ. с номером	Состояние работы при сообщении с мульти-устройством с указанным адресом
Икона сообщ. с E	Состояние ошибки сообщения в системе Система мульти-насоса
EE	Запись и новое считывание заводской настройки из памяти EEprom
ПРЕДУПР Низкое напряжение	Предупреждение из-за отсутствия напряжения питания

Таблица 9: Сообщения состояния и ошибки на главной странице

На других страницах, меню отличаются связанными с ними функциями, и они описаны далее, в соответствие с указанием или настройкой. После входа в любое меню, нижняя часть страницы всегда показывает краткий обзор главных параметров работы (состояние хода или возможные сбои, скорость и давление). Это позволяет постоянно видеть основные параметры машины.



Рисунок 15: Визуализация параметра меню

Указания на линейке состояния внизу каждой страницы	
Идентификатор	Описание
GO	Двигатель работает
SB	Двигатель остановлен
Отключено	Состояние двигателя отключено вручную
Об/мин	Об./мин. двигателя
бар	Давление оборудования
НЕИСПРАВНОСТЬ	Наличие ошибки, мешающей управлению электронасоса

Таблица 10: Указание на линейке состояния

На страницах, показывающих параметры, могут появляться: цифровые значения и единица измерения текущей строки, значения других параметров, связанных с настройкой текущей строки, графические линейки, перечни; см. Рисунок 15.

6.4 - Блокировка настройки при помощи пароля

Устройство имеет систему защиты при помощи пароля. Если задается пароль, то параметры устройства будут доступны и видимы, но никакие параметры нельзя будет изменять. Система управления паролем находится в меню “технической помощи” и управляется при помощи параметра PW.

6.5 - Включение и выключение двигателя

В условиях нормальной работы нажатие и отпускание кнопок “+” и “-” ведет к блокировке/разблокировке двигателя (попытки даже после выключения). Если имеется аварийный сигнал, описанная выше операция ведет к сбросу аварийного сигнала. Когда двигатель отключен, это состояние видно по миганию белого индикатора. Эта команда активирована в любой странице меню, за исключением RF и PW.

7 - ЗНАЧЕНИЕ ОТДЕЛЬНЫХ ПАРАМЕТРОВ

7.1 - Меню Пользователя

В главном меню, нажав на кнопку MODE (или используя меню выбора, нажав на + или -), дается доступ в МЕНЮ ПОЛЬЗОВАТЕЛЯ. Внутри меню кнопка MODE позволяет перемещаться по различным страницам меню. Показаны следующие величины.

7.1.1 - Состояние:

Показывает состояние насоса.

7.1.2 - RS: Визуализация скорости вращения

Скорость вращения двигателя в об./мин.

7.1.3 - VP: Визуализация давления

Давление установки, измеренное в [бар] или [пси], в зависимости от заданной единицы измерений.

7.1.4 - VF: Визуализация расхода

Визуализация мгновенного расхода в [литрах/мин] или [галлонах/мин], в зависимости от заданной системы единиц измерения.

7.1.5 - PO: Визуализация потребляемой мощности

Потребляемая мощность электронасоса в [кВт].

Под символом измеренной мощности PO может появиться круглый мигающий символ. Этот символ указывает на наличие предварительной тревоги превышения максимальной допустимой мощности.

7.1.6 - C1: Визуализация тока фазы

Фазный ток двигателя в [A].

Под символом фазного тока C1 может появиться круглый мигающий символ. Этот символ указывает на наличие предварительной тревоги превышения максимального допустимого тока. Если символ мигает через равные промежутки, это значит, что вероятно скоро сработает защита от слишком высокого тока двигателя.

7.1.7 - Часы работы и количество запусков

Указывает в трех строках часы подачи электропитания к устройству, часы работы насоса и число включений двигателя.

7.1.8 - PI: Гистограмма мощности

Показывает гистограмму подаваемой мощности, на 5 вертикальных линиях. Гистограмма указывает, сколько времени насос работал на данном уровне мощности. По горизонтальной оси находятся линии с различными уровнями мощности; по вертикальной оси показано время, в течение которого насос был включен на указанном уровне мощности (% времени относительно общего времени).



Рисунок 16: Визуализация гистограммы мощности

7.1.9 - Система мульти-насоса

Показывает состояние системы при наличии системы мульти-насоса. Если сообщение отсутствует, появляется икона, изображающая отсутствующее или прерванное сообщение. Если имеются несколько устройств, соединенных друг с другом, появляется по иконе для каждого устройства. Икона имеет символ одного насоса и под ним появляются знаки состояния насоса.

В зависимости от состояния работы появляются указания, приведенные в Таблице 11.

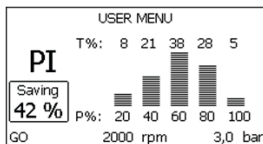
Визуализация системы		
Состояние	Икона	Информация о состоянии под иконой
Двигатель работает	Символ вращающегося насоса	скорость выражена в трех цифрах
Двигатель остановлен	Символ статического насоса	SB
Неисправность устройства	Символ статического насоса	F

Таблица 11: Визуализация системы мультинасоса

Если прибор настроен в качестве резервного, символ, обозначающий насос, показан темным цветом, показатель остается таким же в Таблице 8, за исключением случая, когда при остановленном двигателе показывается F вместо SB.

7.1.10 - беспечиваемый насосом расход

На странице изображены два счетчика расхода. Первый счетчик расхода указывает общий расход, подаваемый оборудованием. Второй счетчик расхода указывает частичный расход, который может быть обнулен пользователем.

Счетчик частичного расхода может быть обнулен на этой странице, нажав и держа нажатой в течение 2 сек. кнопку “ - “.

7.1.11 - VE: Визуализация редакции

Редакция аппаратных средств и программного обеспечения оборудования.

7.1.12- FF: Визуализация архива неисправностей

Хронологическая визуализация сбоев, произошедших во время работы системы.

Под символом FF появляются две цифры x/y, которые соответственно указывают, x – число показанных сбоев и y общее число существующих сбоев; справа от этих цифр появляется указание на тип показанных сбоев.

Кнопки + и – перемещаются по списку сбоев: нажав на кнопку –, вы идете назад по истории, к самому старому из существующих сбоев, нажав на кнопку +, вы идете вперед по истории, к самому последнему из существующих сбоев.

Сбои показываются в хронологическом порядке, начиная с наиболее давнего по времени $x=1$ до более позднего $x=y$. Максимальное число показываемых сбоев равно 64; после этого числа, наиболее старые сбои начинают стираться.

Эта строка меню показывает перечень сбоев, но не дает произвести сброс. Сброс можно сделать только при помощи специальной команды в строке RF в МЕНЮ ТЕХНИЧЕСКАЯ ПОМОЩЬ.

Ни ручной сброс, ни выключение устройства, а также восстановление заводских настроек не приводит к стиранию архива сбоев, это возможно только с использованием описанной выше процедуры.

7.2 - Меню монитора

В главном меню, держа одновременно нажатыми в течение 2 секунд кнопки “SET” и “-” (минус), или используя меню выбора, нажав на + или -, дается доступ в МЕНЮ МОНИТОРА.

Внутри меню, нажав на кнопку MODE, появляются последовательно следующие величины.

7.2.1 - СТ: Контраст дисплея

Регулирует контраст дисплея.

7.2.2 - BK: Яркость дисплея

Регулирует подсветку дисплея по шкале от 0 до 100.

7.2.3 - ТК: Время включения подсветки

Задаёт время включения подсветки после последнего нажатия на кнопку.

Разрешенные значения: от 20 сек. до 10 мин. или ‘всегда горит’.

Когда подсветка выключена при первом нажатии на любую кнопку подсветка восстанавливается.

7.2.4 - LA: Язык

Визуализация одного из следующих языков:

- Итальянский
- Английский
- Французский
- Немецкий
- Испанский
- Голландский
- Шведский
- Турецкий
- Словацкий
- Румынский
- Русский

7.2.5 - TE: Визуализация температуры рассеивателя**7.3 - Меню контрольная точка**

В главном меню следует держать одновременно нажатыми кнопки “MODE” и “SET” до появления надписи “SP” на дисплее (или использовать меню выбора, нажав на + или -).

Кнопки + и – позволяют увеличивать и уменьшать давление нагнетания установки.

Для выхода из текущего меню и возврата к главному меню нужно нажать на SET.

Диапазон регуляции 1 - 6 бар (14 - 87 psi) для e.sybox и 1-4 бар для e.sybox 30/50 (14-58 psi).

7.3.1 - SP: Настройка давления уставки

Давление может показываться в [бар] или [пси], в зависимости от выбранной системы измерений.

7.3.2 - Настройка вспомогательного давления

Устройство имеет возможность изменять давление уставки в зависимости от состояния входов, можно задавать до 4 вспомогательных давлений для общего числа 5 разных уставок. Электрические соединения см. в руководстве станции управления. Настройки программного обеспечения см. в параграфе 7.6.15.3 - Настройка функции входа вспомогательной уставки.



Если включены одновременно несколько функций вспомогательного давления, связанных с несколькими входами, то устройство будет обеспечивать меньшее давление из всех включенных.



Вспомогательные уставки используются через станцию управления.

7.3.2.1 - P1: Настройка вспомогательной уставки 1

Давление нагнетания в установку, если функции вспомогательной уставки включены на входе 1.

7.3.2.2 - P2: Настройка вспомогательной уставки 2

Давление нагнетания в установку, если функции вспомогательной уставки включены на входе 2.

7.3.2.3 - P3: Настройка вспомогательной уставки 3

Давление нагнетания в установку, если функции вспомогательной уставки включены на входе 3.

7.3.2.4 - P4: Настройка вспомогательной уставки 4

Давление нагнетания в установку, если функции вспомогательной уставки включены на входе 4



Давление повторного пуска насоса связано, помимо заданного давления (SP, P1, P2, P3, P4) также с RP. RP выражает снижение давления, относительно «SP» (или относительно вспомогательной уставки, если она включена), что приводит к запуску насоса.

Пример: SP = 3,0 [бар]; RP = 0,3 [бар]; ни одна функция вспомогательного давления не включена:

Во время нормальной работы установка имеет давление 3,0 [бар]. Повторный пуск электронасоса происходит, когда давление снижается ниже 2,5 [бар].



Слишком высокая настройка давления (SP, P1, P2, P3, P4) по сравнению с характеристиками насоса может привести к возникновению ложной тревоги отсутствия воды BL; в этих случаях нужно снизить заданное давление.

7.4 - Меню Ручной режим

В главном меню следует держать одновременно нажатыми кнопки “SET” и “+” и “-“ до появления страницы ручного меню (или использовать меню выбора, нажав на + или -).

Это меню позволяет показывать и изменять различные параметры конфигурации: кнопка MODE позволяет перемещаться по страницам меню, кнопки + и – позволяют соответственно увеличивать и уменьшать величину требуемого параметра. Для выхода из текущего меню и возврата к главному меню нужно нажать на SET.

Вход в ручной режим при нажатии кнопок SET + - приводит машину в состояние форсированного ОСТАНОВА. Эта функция может использоваться для остановки машины.

Внутри ручного режима, независимо от показываемого параметра, всегда возможно выполнить следующие команды:

Временный запуск электронасоса

Одновременное нажатие кнопок MODE и -+ приводит к запуску насоса на скорости RI и состояние движения сохраняется до тех пор, пока две кнопки остаются нажатыми.

Когда управление насоса ON или насоса OFF включено, появляется сообщение на дисплее.

Запуск насоса

Одновременное нажатие кнопок MODE - + в течение 2 S приводит к запуску насоса на скорости RI. Состояние движения сохраняется до тех пор, пока не нажимают на кнопку SET. Последующее нажатие на кнопку SET приводит к выходу из меню ручного режима.

Когда управление насоса ON или насоса OFF включено, появляется сообщение на дисплее.

В случае работы в данном режиме более 5 минут без гидравлического

расхода машина подает сигнал тревоги из-за перегрева, показывая ошибку PH.

После появления ошибки PH, восстановление происходит только автоматически. Время восстановления составляет 15 минут; если ошибка PH появляется более 6 раз подряд, время восстановления увеличивается до 1 ч. После восстановления после этой ошибки насос останавливается до тех пор, пока пользователь не запустит его вновь при помощи кнопок “MODE” “-” “+”.

7.4.1 - Состояние:

Показывает состояние насоса.

7.4.2 - RI: Настройка скорости

Задаёт скорость двигателя в оборотах в минуту. Позволяет форсировать число оборотов на заданное значение.

7.4.3 - VP: Визуализация давления

Давление установки, измеренное в [бар] или [пси], в зависимости от заданной единицы измерений.

7.4.4 - VF: Визуализация расхода

Показывается расход в выбранной единице измерения. Единицами измерения могут быть [л/мин] или [галлон/мин], см. пар. 7.5.4 - MS: Система измерения.

7.4.5 - PO: Визуализация потребляемой мощности

Потребляемая мощность электронасоса в [кВт].

Под символом измеренной мощности PO может появиться круглый мигающий символ. Этот символ указывает на наличие предварительной тревоги превышения максимального допустимой мощности.

7.4.6 - C1: Визуализация тока фазы

Фазный ток двигателя в [А]. Под символом фазного тока C1 может появиться круглый мигающий символ. Этот символ указывает на наличие предварительной тревоги превышения максимального допустимого тока. Если символ мигает через равные промежутки, это значит, что вероятно скоро сработает защита от слишком высокого тока двигателя.

7.4.7 - RS: Визуализация скорости вращения

Скорость вращения двигателя в об./мин.

7.4.8 - TE: Визуализация температуры рассеивателя

7.5 - Меню Монтажника

В главном меню следует держать одновременно нажатыми кнопки “MODE” и “SET” и “-” до появления первого параметра меню монтажника на дисплее (или использовать меню выбора, нажав на + или -). Это меню позволяет показывать и изменять различные параметры конфигурации: кнопка MODE позволяет перемещаться по страницам меню, кнопки + и - позволяют соответственно увеличивать и уменьшать величину требуемого параметра. Для выхода из текущего меню и возврата к главному меню нужно нажать на SET.

7.5.1 - RP: Настройка снижения давления для повторного пуска

Выражает снижение давления, относительно «SP», что приводит к запуску насоса. Например, если контрольное давление равно 3,0 [бар] и RP равно 0,5 [бар], повторный пуск происходит при 2,5 [бар]. RP может задаваться в диапазоне от минимум 0,1 до максимум 1 [бар]. В отдельных ситуациях (например, в случае заданного значения ниже самого RP) данное значение может быть автоматически ограничено. Для помощи пользователю, на странице настройки RP под символом RP, появляется выделенное реальное давление нового включения, см. Рисунок 17.



Рисунок 17: Настройка давления нового включения

7.5.2 - OD: Тип установки

Возможные значения 1 и 2 относятся соответственно к жесткой установке и к эластичной установке.

Инвертор выходит с завода с настройкой 1, соответствующей большому количеству установок. При наличии колебаний давления, которые невозможно стабилизировать, регулируя параметры GI и GP, нужно перейти к режиму 2.

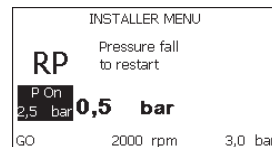
ВАЖНО: В двух конфигурациях изменяются также значения параметров регулирования GP и GI. Кроме этого, значения «GP» и «GI», заданные в режиме 1, содержатся в памяти, отличной от значений «GP» и «GI», заданных в режиме 2. Поэтому, например, значение «GP» режима 1, при переходе к режиму 2, заменяется на значение «GP» режима 2, но сохраняется и дается при возврате в режим 1. Одно и то же значение, показанное на дисплее, имеет разное значение в этих двух режимах, так как соответствующие алгоритмы контроля разные.

7.5.3 - AD: Конфигурация адреса

Приобретает значение только при соединении Система мульти-насоса. Задается адрес для сообщения, присваиваемый устройству. Возможные значения: автоматическое (по умолчанию), или адрес, присвоенный вручную. Заданные вручную адреса могут получать значения от 1 до 8. Конфигурация адресов должна быть однородной для всех устройств, из которых состоит группа: или автоматическая для всех, или ручная для всех. Нельзя задавать одинаковые адреса.

Как в случае задачи смешанных адресов (некоторые ручные и некоторые автоматические), так и в случае дублирования адресов, появляется сигнал ошибки. Сигнализация об ошибке появляется с миганием буквы E вместо адреса машины.

Если присвоение выбирается автоматически, всякий раз, когда включается система, присваиваются адреса, отличающиеся от предыдущих, но это не влияет на правильную работу.

7.5.4 - MS: Система измерения

Задается система единиц измерений, выбирая международную или английскую систему. Показываемые величины приведены в Таблице 12.

ПРИМЕЧАНИЕ: Расход в английской системе измерения (галл/мин) показывается с использованием коэффициента преобразования, равного 1 галл = 4,0 литров, соответствующего метрическому галлону.

Показываемые единицы измерений		
Величина	Международная Единица измерения	Английская Единица измерения
Давление	бар	psi
Температура	°C	°F
Поток	л/мин	галлон/мин

Таблица 12: Система единиц измерения

7.5.5 - AS: Ассоциация устройств

Позволяет войти в режим соединения/разъединения со следующими устройствами:

- e.sy Другой насос e.sybox для работы в узле перекачивания, состоящем из макс. 4 элементов
- e.sylink Станция входов/выходов e.sylink
- DEV Другие совместимые устройства

На странице AS показываются символы различных подсоединенных приборов, под которыми указывается сокращенный показатель и соответствующая мощность приема.

Горячая икона указывает на то, что устройство соединено и работает нормально;

Перечеркнутая икона означает устройство, сконфигурированное как часть сети, но не обнаруженное.



На этой странице вы не видите все устройства, присутствующие в сети, а только те устройства, которые были связаны с нашей сетью. Видение только устройств собственной сети позволяет функционирование нескольких сосуществующих аналогичных сетей в радиусе действия беспроводной связи, не создавая путаницы, таким образом, пользователь не отображает элементы, которые не относятся к насосной системе.

На этой странице меню можно соединять и отсоединять элемент от беспроводной сети.

При запуске машины строка меню AS не показывает какого-либо соединения, потому что не связано ни одно устройство. В этих условиях показывается сообщение “No Dev”, и индикатор COMM выключен. Только действия оператора позволяют добавлять или удалять устройства, выполняя действия по соединению (ассоциации) и разъединению.

Ассоциация устройств

Нажатие кнопки «+» в течение 5 секунд переводит машину в состояние поиска для беспроводного соединения, о чем свидетельствует мигание иконы и индикатора COMM через регулярные промежутки. Как только две машины в области, подходящей для сообщения, переходят в это состояние, если возможно, они ассоциируются друг с другом. Если ассоциация невозможна для одного или обоих устройств, процедура заканчивается и на каждой машине появляется всплывающее окно, которое сообщает «ассоциация невозможна». Ассоциация может быть невозможна, потому что устройство, которое вы пытаетесь соединить, уже присутствует в максимальном количестве, а также потому, что соединяемое устройство не распознается.

В этом последнем случае повторить операцию с начала.

Состояние поиска для нахождения ассоциации остается активным до обнаружения устройства, подходящего для соединения (независимо от результата соединения); если в течение 1 минуты вы не увидели ни одного устройства, то машина автоматически выходит из состояния соединения. Вы можете выйти из состояния поиска беспроводного соединения в любое время, нажав SET или MODE.

ВАЖНО: После установки связи между 2 или большим количеством приборов на дисплее может появиться всплывающее сообщение, запрашивающее продолжение конфигурации. Это происходит, когда приборы имеют разные параметры конфигурации (например, контрольное значение SP, RP и т.п.). При нажатии кнопки + на одном насосе активируется продолжение конфигурации этого насоса на других связанных с ним насосах. При нажатии кнопки + показываются всплывающие сообщения “Ждите...”, после завершения этого этапа насосы начнут работать в режиме с унифицированными чувствительными параметрами; более подробные сведения смотреть в параграфе 9.4.5.

Разъединение устройств

Для отсоединения прибора, относящегося к уже существующей группе, зайти на страницу AS (меню монтажника) этого прибора и нажать кнопку - примерно на 5 секунд.

После этой операции все символы, связанные с соединенными приборами, заменяются надписью “No Dev”, и индикатор COMM остается выключенным.

Порядок замены приборов

Для замены одного прибора в существующей группе достаточно отсоединить заменяемый прибор и соединить новый прибор в порядке, описанном выше.

Если заменяемый прибор отсоединить невозможно (неисправность или отсутствует), необходимо выполнить процедуру отсоединения от каждого прибора и вновь создать новую группу.

7.5.6 - PR: Удаленный датчик давления

Параметр PR позволяет выбрать дистанционный датчик давления.

Настройка по умолчанию датчика отсутствует. Для выполнения своих функций дистанционный датчик должен быть соединен со станцией управления, и она должна быть соединена с e.sybox, см. пар. 5.1 - Работа со станцией управления. Как только установлено соединение между e.sybox и центральной станцией, и был соединен дистанционный датчик давления, датчик начинает работать. Когда датчик активирован, на дисплее появляется икона, напоминающая стилизованный датчик с буквой P внутри. Дистанционный датчик давления работает вместе с внутренним датчиком, чтобы давление никогда не опускалось ниже давления уставки в двух точках установки (внутренний датчик и дистанционный датчик). Это позволяет компенсировать потери нагрузки.

ПРИМЕЧАНИЕ: для поддержания давления уставки в точке меньшего давления, давление в другой точке может быть выше давления уставки.

7.6 - Меню Техническая помощь

Это сложные настройки, которые может выполнять только специализированный персонал или под прямым руководством сети техсервиса. В главном меню следует одновременно нажать и держать нажатыми кнопки “MODE” и “SET” и “+” до появления надписи “TB” на дисплее

(или использовать меню выбора, нажав на + или -). Это меню позволяет показывать и изменять различные параметры конфигурации: кнопка MODE позволяет перемещаться по страницам меню, кнопки + и - позволяют соответственно увеличивать и уменьшать величину требуемого параметра. Для выхода из текущего меню и возврата к главному меню нужно нажать на SET.

7.6.1 - ТВ: Время блокировки из-за отсутствия воды

Уставка скрытого времени блокировки при отсутствии воды позволяет выбирать время (в секундах), необходимое устройству для сигнализации отсутствия воды.

Изменение данного параметра может быть полезным, когда известна задержка между моментом включения двигателя и моментом реальной подачи воды. В качестве примера можно привести систему, в которой всасывающая труба очень длинная и имеет небольшую утечку. В этом случае, может случиться, что иногда эта труба остается без воды, хотя воды в источнике достаточно и электронасос затрачивает определенное время для заполнения, подачи воды и создания давления в системе.

7.6.2 - T1: Время выключения после сигнала низкого давления (функция kiwa)

Задаёт время выключения устройства, начиная с момента получения сигнала низкого давления (см. Настройка обнаружения низкого давления пар. 7.6.15.5). Сигнал низкого давления может быть получен на каждый из двух 4 входов, при соответствующей конфигурации входа (см. Настройка вспомогательных цифровых входов IN1, IN2, IN3, IN4 пар. 7.6.15).

T1 может задаваться в диапазоне между 0 и 12 с. Заводская настройка равна 2 с.

7.6.3 - T2: Опоздание выключения

Задаёт опоздание, с которым должен выключиться устройство с момента достижения условий выключения: нагнетание давления установки и расход ниже минимального расхода.

T2 может задаваться в диапазоне между 2 и 120 с. Заводская настройка равна 10 с.

7.6.4 - GP: Пропорциональный коэффициент усиления

Пропорциональный коэффициент обычно должен увеличиваться для систем, характеризуемый эластичностью (трубы сделаны из ПВХ) и уменьшаться для жестких установок (трубы из железа).

Для поддержания давления в системе постоянным устройство выполняет контроль типа «PI» погрешности измеренного давления. Исходя из данной погрешности, устройство рассчитывает необходимую мощность для двигателя. Режим данного контроля зависит от значений параметров GP и GI. Для подстройки под работу различных типов гидравлических систем, в которых может работать установка, устройство позволяет выбирать параметры, отличные от заданных на заводе-изготовителе параметров. Почти для всех типов гидравлических систем значения параметров «GP» и «GI» завода-изготовителя являются оптимальными. Если же возникают проблемы с регулировкой, можно подстроить систему с помощью данных параметров.

7.6.5 - GI: Интегральный коэффициент усиления

При наличии больших перепадов давления при резком увеличении расхода или медленном реагировании системы можно провести компенсацию увеличением значения «GI», а «колебания» давления могут быть устранены с помощью уменьшения значения «GI».

ВАЖНО: Для получения хорошей регулировки давления, обычно, необходимо регулировать как значение GP, так и значение GI.

7.6.6 - RM: Максимальная скорость

Задаёт максимальный предел числа оборотов насоса.

7.6.7 - Настройка количества устройств и резерва

7.6.8 - NA: Активные устройства

Задаёт максимальное количество устройств, участвующих в перекачивании. Может принимать значения между 1 и числом имеющихся устройств (макс. 4). Его величина по умолчанию для NA равна N, то есть число устройств, имеющихся в цепочке; это означает, что, если вводят или убирают устройство из цепочки, NA принимает по-прежнему величину, равную числу имеющихся устройств, определяемому автоматически. Задавая другую величина,

отличную от N, вы фиксируете в заданном числе максимальное число устройств, которые смогут принимать участие в перекачивании.

Этот параметр нужен в том случае, если имеется ограничение по насосам, которые можно или желают держать включенными, а также в том случае, если вы хотите сохранить один или несколько устройств, в качестве резервных (см. 7.6.10 IC: Конфигурация резерва и приведенные далее примеры).

На той же самой странице меню можно видеть (без возможности изменения) также другие два параметра системы, связанные с этим параметром, то есть с N, число имеющихся устройств, автоматически обнаруживаемых системой, и NC, максимальное число одновременно работающих устройств.

7.6.9 - NC: Одновременно работающие устройства

Задаёт максимальное количество устройств, которые могут работать одновременно.

Может принимать значения между 1 и NA. По умолчанию NC принимает величину NA, это значит, что как бы ни рос NA, NC будет принимать величину NA. Задав другую величину, отличающуюся от NA, вы освобождаетесь от NA и вы фиксируете в заданном числе максимальное число устройств, которые смогут принимать участие в работе одновременно. Этот параметр нужен в том случае, если имеется ограничение по насосам, которые можно или хотят держать включенными, (см. 7.6.10 IC: Конфигурация резерва и приведенные далее примеры).

На той же самой странице меню можно видеть (без возможности изменения) также другие два параметра системы, связанные с этим параметром, то есть с N, число имеющихся устройств, автоматически считываемых системой, и NA, число активных устройств.

7.6.10 IC: Конфигурация резерва

Конфигурирует устройство в качестве автоматического или резервного. Если задается на авт. (по умолчанию), то устройство принимает участие в нормальном перекачивании, если оно конфигурируется как резервное, ему присваивается минимальный приоритет пуска, то есть устройство, настроенное таким образом, всегда будет включаться последним. Если задается более низкое число активных устройств, на одно меньше, чем число имеющихся устройств, и один элемент за-

дается, как запасной, то, при отсутствии каких-либо неисправностей, резервное устройство не будет принимать участие в нормальном перекачивании, а если одно из устройств, участвующих в перекачивании, станет неисправно (может быть отсутствие питания, срабатывание защиты и т. д.), начинает работать резервное устройство.

Состояние конфигурации резервирования видно следующим образом: на странице Системы мульти-насоса, верхняя часть иконы изображена цветной; на страницах AD и на главной странице, икона сообщения, изображающая адрес устройства появляется в виде номера на цветном поле. Устройств, конфигурируемых в качестве резервных, может быть несколько в одной системе перекачивания.

Устройства, конфигурируемые в качестве резервных, даже если не участвуют в нормальном перекачивании, поддерживаются в рабочем состоянии посредством алгоритма против застоя. Алгоритм против застоя каждые 23 часа меняет приоритет запуска и дает каждому устройству проработать минимум одну минуту непрерывно, с подачей расхода. Этот алгоритм направлен на то, чтобы избежать порчи воды внутри рабочего колеса и поддерживать части в движении; он полезен для всех устройств и в частности для каждого устройства, конфигурируемого как резервное, которые не работают в нормальных условиях.

7.6.10.1 - Примеры конфигурации для установок с мультинасосами

Пример 1:

Насосная станция включает 2 устройства (N=2 определяется автоматически), из которых 1 задано как активное (NA=1), одно одновременно (NC=1 или NC=NA, поскольку NA=1) и одно как резервное (IC=резерв на одном из двух устройств).

Получается следующий результат: устройство, не конфигурируемое как резервное, начнет работать одно (даже если не способно выдерживать гидравлическую нагрузку и получаемое давление слишком низкое). В этом случае возникает неисправность, и вступает в работу резервное устройство.

Пример 2:

Насосная станция включает 2 устройства ($N=2$ определяется автоматически), из которых все устройства заданы как активные и одновременные, (заводские настройки $NA=N$ и $NC=NA$) и одно как резервное ($IC=резерв$ на одном из двух устройств).

Получается следующий результат: начинает работать первым всегда устройство, не конфигурируемое как резервное, если получаемое давление слишком низкое, то начинает работать и второе устройство, конфигурируемое как резервное. Таким образом, стремятся всегда сохранять от использования одно конкретное устройство (конфигурируемое как резервное), но оно может прийти на помощь, когда гидравлическая нагрузка возрастает.

Пример 3:

Насосная станция включает 4 устройства ($N=4$ определяется автоматически), из которых 3 устройства заданы как активные ($NA=3$), 2 как одновременные ($NC=2$) и 1 как резервное ($IC=резерв$ на двух устройствах).

Получается следующий результат: максимум 2 устройства начинают работать одновременно. Работа 2-х устройств, способных работать одновременно, происходит попеременно с 3-мя устройствами для соблюдения максимального времени смены (ЕТ) каждого из них. В том случае, если одно из активных устройств неисправно, резервное устройство не начинает работать, так как ни одно устройство за раз ($NC=2$) не может начать работать и 2 активных устройства продолжают присутствовать. Резервное устройство срабатывает, как только другое из 2 оставшихся не перейдет в состояние неисправности.

7.6.11 - ЕТ: Макс. время обмена

Задаёт максимальное время непрерывной работы для устройства внутри одной группы. Имеет значение только для групп перекачивания с соединёнными между собой устройствами. Время может задаваться между 1 мин. и 9 часами; заводские настройки составляют 2 часа.

Когда время ЕТ одного устройства истекает, изменяется порядок запуска системы, так, чтобы устройство с истекшим временем приобрело наименьший приоритет. Эта стратегия позволяет меньше использо-

вать устройство, работавшее ранее, и выровнять рабочее время между разным оборудованием, составляющим группу. Если, несмотря на это, устройство было задано на последнее место в порядке запуска, а гидравлическая нагрузка в любом случае нуждается в работе указанного устройства, это устройство начнет работать, для того, чтобы обеспечить нагнетание давления в установке.

Порядок пуска задается в двух условиях, на основе времени ЕТ:

1. Обмен во время перекачивания: когда насос постоянно включен до превышения абсолютного максимального времени перекачивания.
2. Обмен во время ожидания: когда насос находится в состоянии ожидания, но было превышено 50% от времени ЕТ.

Если ЕТ задается равным 0, при паузе происходит обмен. Всякий раз, когда насос узла останавливается, при следующем пуске будет включаться другой насос.



Если параметр ЕТ (максимальное время работы), задан на 0, происходит обмен при каждом новом запуске, независимо от реального времени работы насоса.

7.6.12 - АУ: Анти-циклирование

Как описано в параграфе 9, эта функция нужна для того, чтобы избежать частого включения и выключения в случае утечек из установки. Функция может быть включена 2 различными способами: нормальный и smart. В нормальном режиме, электронный контроль блокирует двигатель после N-количества идентичных циклов пуска-останова. В режиме smart воздействует на параметр RP для снижения отрицательного воздействия утечек. Если установлено на "Отключено", функция не срабатывает.

7.6.13 - АЕ: Включение функции защиты от блокировки

Эта функция позволяет избежать механических блокировок в случае длительных простоев; она периодически включает вращение насоса. Когда эта функция включена, насос каждые 23 часа выполняет цикл разблокировки длительностью 1 мин.

7.6.14 - АФ: Включение функции защиты от замерзания

Если эта функция включена, насос автоматически включается и начинает вращение, когда температура достигает значений, близких к

замерзанию, для предотвращения поломок насоса.

7.6.15 - Настройка вспомогательных цифровых входов IN1, IN2, IN3, IN4

В этом параграфе показаны функции и возможные конфигурации входов станции управления, соединенной по беспроводной связи с устройством, при помощи параметров I1, I2, I3, I4. Для электрических соединений см. руководство станции управления.

Входы IN1..IN4 все одинаковые и с каждым из них можно ассоциировать все функции. При помощи параметра I1, I2, I3, I4 нужная функция ассоциируется с соответствующим входом (IN1, IN2, IN3, IN4.).

Каждая ассоциируемая с входами функция дополнительно объясняется далее, в этом параграфе. В Таблице 15 обобщаются различные функции и конфигурации.

Заводские конфигурации представлены в Таблице 13.

Заводские конфигурации входов IN1, IN2, IN3, IN4	
Вход	Значение
1	0 (Отключено)
2	0 (Отключено)
3	0 (Отключено)
4	0 (Отключено)

Таблица 13: Заводские конфигурации входов

Сводная таблица возможных конфигураций цифровых входов IN1, IN2, IN3, IN4 и их работы		
Значение	Функция, ассоциируемая с входом INx	Визуализация активной функции, ассоциируемой со входом
0	Функции входа отключены	
1	Отсутствие воды от наружного поплавка (NO)	Символ поплавка (F1)

2	Отсутствие воды от наружного поплавка (NC)	Символ поплавка (F1)
3	Вспомогательная контрольная точка Pi (NO), относящаяся к используемому входу	Px
4	Вспомогательная контрольная точка Pi (NC), относящаяся к используемому входу	Px
5	Общее Отключение двигателя от наружного сигнала (NO)	F3
6	Общее Отключение двигателя от наружного сигнала (NC)	F3
7	Общее Отключение двигателя от наружного сигнала (NO) + Сброс восстанавливаемых блокировок	F3
8	Общее Отключение двигателя от наружного сигнала (NC) + Сброс восстанавливаемых блокировок	F3
9	Сброс восстанавливаемых блокировок NO	
10	Вход сигнала низкого давления NO, автоматическое и ручное восстановление	F4
11	Вход сигнала низкого давления NC, автоматическое и ручное восстановление	F4
12	Вход низкого давления NO, только ручное восстановление	F4
13	Вход низкого давления NC, только ручное восстановление	F4

Таблица 14: Конфигурация входов

7.6.15.1 - Отключение функций, связанных с входом

Задав 0 в качестве величины конфигурации входа, каждая ассоциируемая с входом функция будет отключена, независимо от сигнала, имеющегося на клеммах самого входа.

7.6.15.2 - Настройка функции внешнего поплавка

Наружный поплавок может соединяться с любым входом, для электрических соединений см. руководство станции управления. Функция поплавок получается, задав в параметре INx, относящемся к входу, с которым соединены поплавки, одно из значений в Таблице 15.

Включение функции наружного поплавка вызывает блокировку системы. Эта функция была задумана для того, чтобы соединить вход с сигналом, поступающим от поплавка, сигнализирующего недостаток воды.

Когда эта функция включена, появляется символ поплавок на главной странице.

Для того чтобы система блокировалась, и подавался сигнал ошибки F1, вход должен быть включен минимум 1 секунду.

Когда он находится в состоянии ошибки F1, вход необходимо отключить минимум на 30 секунд, перед тем, как блокировка системы будет снята. Поведение функции представлено в Таблице 15.

Если сконфигурированы одновременно несколько функций поплавок на разных входах, система просигнализирует F1, когда включается минимум одна функция и тревога убирается, когда нет активированных функций.

Поведение функции наружного поплавка в зависимости от INx и входа				
Значение параметра Ix	Конфигурация входа	Состояние входа	Работа	Визуализация на дисплее
1	Включен с высоким сигналом на входе (NO)	Отсутствует	Нормальное	Отсутствует
		Присутствует	Блокировка системы из-за отсутствия воды от внешнего поплавка	F1

2	Включен с низким сигналом на входе (NC)	Отсутствует	Блокировка системы из-за отсутствия воды от внешнего поплавка	F1
		Присутствует	Нормальное	Отсутствует

Таблица 15: Функция наружного поплавка

7.6.15.3 - Настройка функции входа вспомогательной уставки

Сигнал, включающий вспомогательную уставку, может подаваться на любой из 4 входов (для электрических соединений см. руководство станции управления). Функция вспомогательной уставки получается, задав в параметре Ix, относящемся ко входу, с которым сделано соединение, одно из значений в Таблице 16. Пример: для использования Paux 2 нужно задать I2 на 3 или 4, и использовать вход 2 на станции управления; в таком состоянии, если питание подается на вход 2, будет создано давление Paux 2 и на дисплее будет показано P2.

Функция вспомогательной уставки изменяет контрольную точку системы с давления SP (см. пар. 7.3 - Меню Контрольная точка) на давление Pi, где i представляет собой используемый вход. Таким образом, помимо SP становятся доступны другие четыре давления P1, P2, P3, P4.

Когда включена данная функция, то появляется символ Pi на главной странице.

Для того чтобы система работала со вспомогательной контрольной точкой, вход должен быть включен минимум 1 секунду.

Когда вы работаете со вспомогательной контрольной точкой, для возврата к работе с контрольной точкой SP, вход должен быть отключен минимум 1 секунду. Поведение функции представлено в Таблице 16.

Если сконфигурированы одновременно несколько функций вспомогательной контрольной уставки на разных входах, система подает сигнал Pi когда включается минимум одна функция. Для одновременной активации, полученное давление оказывается самым низким среди активированных входов. Тревога убирается, когда нет активированных функций.

Поведение функции вспомогательного давления в зависимости от INx и входа				
Значение Параметр Ix	Конфигурация входа	Состояние входа	Работа	Визуализация на дисплее
3	Включен с высоким сигналом на входе (NO)	Отсутствует	Не активная вспомогательная i-нная уставка	Отсутствует
		Присутствует	Активная вспомогательная i-нная уставка	Px
4	Включен с низким сигналом на входе (NC)	Отсутствует	Активная вспомогательная i-нная уставка	Px
		Присутствует	Не активная вспомогательная i-нная уставка	Отсутствует

Таблица 16: Вспомогательная Уставка

7.6.15.4 - Настройка отключения системы и восстановления после неисправности

Сигнал, включающий систему, может задаваться на любой вход (для электрических соединений см. руководство станции управления. Функция отключения системы получается, задав параметр Ix, относящийся ко входу, с которым соединен сигнал отключения системы, одно из значений из Таблицы 17.

Когда функция активирована, полностью отключается система и появляется символ F3 на главной странице.

Если сконфигурированы одновременно несколько функций поплавка на разных входах, система просигнализирует F3, когда включается минимум одна функция и тревога убирается, когда нет активированных функций.

Для того чтобы система сделала действующей функцию отключения,

вход должен быть включен минимум 1 секунду.

Когда система отключена, для того, чтобы функция была отключена (восстановление системы), вход должен быть отключен минимум 1 секунду. Поведение функции представлено в Таблице 18.

Если сконфигурированы одновременно несколько функций отключения на разных входах, то система просигнализирует F3, когда включается минимум одна функция. Тревога убирается, когда нет активированных функций.

Эта функция позволяет обнулить также возможные имеющиеся неисправности, см. таблицу 17.

Поведение функции отключения системы и обнуление неисправностей в зависимости от Ix и входа				
Значение Параметр Ix	Конфигурация входа	Состояние входа	Работа	Визуализация на дисплее
5	Включен с высоким сигналом на входе (NO)	Отсутствует	Двигатель включен	Отсутствует
		Присутствует	Двигатель Отключен	F3
6	Включен с низким сигналом на входе (NC)	Отсутствует	Двигатель выключен	F3
		Присутствует	Двигатель включен	Отсутствует
7	Включен с высоким сигналом на входе (NO)	Отсутствует	Двигатель включен	Отсутствует
		Присутствует	Двигатель отключен + обнуление неисправности	F3
8	Включен с низким сигналом на входе (NC)	Отсутствует	Двигатель отключен + обнуление неисправности	F3
		Присутствует	Двигатель включен	Отсутствует

9	Включен с высоким сигналом на входе (NO)	Отсутствует	Двигатель включен	Отсутствует
		Присутствует	Обнуление неисправности	Отсутствует

Таблица 17: отключения системы и восстановление после сбояв

7.6.15.5 - Настройка определения низкого давления (KIWA)

Реле минимального давления, обнаруживающее низкое давление, можно соединить с любым входом (электрические соединения см. руководство станции управления). Функция обнаружения низкого давления

получается, задав параметр Ix, относящийся ко входу, с которым соединен сигнал включения, на одно из значений из Таблицы 18.

Включение функции обнаружения низкого давления приводит к блокировке системы по истечении времени T1 (см. 7.6.2 - T1: Время включения после сигнала низкого давления). Эта функция была задумана для того, чтобы соединить вход с сигналом, поступающим от реле давления, которое сигнализирует слишком низкое давление на всасывании насоса.

Когда эта функция активирована, появляется символ F4 на главной странице.

Срабатывание этой функции приводит к блокировке насоса, которую можно устранить автоматически или вручную. Автоматическое восстановление предусматривает, что для выхода из состояния ошибки F4, вход необходимо отключить минимум на 2 секунды, перед тем, как произойдет снятие блокировки системы.

Для устранения блокировки вручную необходимо одновременно нажать на кнопки "+" и "-".

Поведение функции представлено в Таблице 18.

Если сконфигурированы одновременно несколько функций обнаружения низкого давления на разных входах, то система сигнализирует F4 когда включается минимум одна функция. Тревога убирается, когда нет активированных входов.

Поведение функции обнаружения низкого давления (KIWA) в зависимости от Ix и входа				
Значение Параметр Ix	Конфигурация входа	Состояние Вход	Работа	Визуализация на дисплее
				Отсутствует
10	Включен с высоким сигналом на входе (NO)	Присутствует	Блокировка системы низкого давления на всасывании, автоматическое + ручное восстановление	F4
		Отсутствует	Нормальное	Отсутствует
11	Включен с низким сигналом на входе (NC)	Отсутствует	Блокировка системы низкого давления на всасывании, автоматическое + ручное восстановление	F4
		Присутствует	Нормальное	Отсутствует
12	Включен с высоким сигналом на входе (NO)	Отсутствует	Нормальное	Отсутствует
		Присутствует	Блокировка системы низкого давления на всасывании. Только ручное восстановление	F4
13	Включен с низким сигналом на входе (NC)	Отсутствует	Блокировка системы низкого давления на всасывании. Только ручное восстановление	F4
		Присутствует	Нормальное	Отсутствует

Таблица 18: Обнаружение сигнала низкого давления (KIWA)

7.6.16 - Настройка выходов OUT1, OUT2

В этом параграфе показаны функции и возможные конфигурации выходов OUT1 и OUT2 станции I/O, соединенной по беспроводной связи с устройством, при помощи параметров O1 и O2.

Электрические соединения см. в руководстве станции управления.

Заводские конфигурации представлены в Таблице 19.

Заводская конфигурация выходов	
Выход	Значение
OUT 1	2 (сбой NO закрывается)
OUT 2	2 (Насос работает NO закрывается)

Таблица 19: Заводская конфигурация выходов

7.6.17 - O1: Настройка функции выхода 1

Выход 1 сообщает активную тревогу (показывает, что произошла блокировка системы). Выход позволяет использовать чистый контакт, нормально разомкнутый.

С параметром O1 ассоциируются значения и функции, указанные в Таблице 20.

7.6.18 - O2: Настройка функции выхода 2

Выход 2 сообщает о состоянии работы двигателя. Выход позволяет использовать чистый контакт, нормально разомкнутый.

С параметром O2 ассоциируются значения и функции, указанные в Таблице 20.

Конфигурация функций, ассоциируемых с выходами				
Конфигурация выхода	OUT1		OUT2	
	Условие включения	Состояние контакта выхода	Условие включения	Состояние контакта выхода
0	Нет связанных функций	Контакт всегда открыт	Нет связанных функций	Контакт всегда открыт

1	Нет связанных функций	Контакт всегда закрыт	Нет связанных функций	Контакт всегда закрыт
2	Наличие блокирующих ошибок	При наличии блокирующих ошибок контакт закрывается	Включение выхода в случае блокирующих ошибок	Когда двигатель работает, то контакт закрывается
3	Наличие блокирующих ошибок	При наличии блокирующих ошибок контакт открывается	Включение выхода в случае блокирующих ошибок	Когда двигатель работает, то контакт открывается

Таблица 20: Конфигурация выходов

7.6.19 Встроенное ПО: Обновление встроенного ПО

На этой странице меню можно обновить встроенное ПО e.sybox. Порядок процедуры смотреть в главе 11.

7.6.20 - RF: Обнуление неисправности и предупреждения

Держа нажатыми одновременно в течение минимум 2 секунд кнопки + и -, стирается хронология сбоев и предупреждений. Под символом RF обобщено число сбоев, имеющихся в архиве (макс. 64).

Архив можно посмотреть в меню МОНИТОР на странице FF.

7.6.21 - PW: Нас ройка пароля

Устройство имеет систему защиты при помощи пароля. Если задается пароль, то параметры устройства будут доступны и видимы, но нельзя будет изменять никакие параметры.

Когда пароль (PW) равен «0», все параметры разблокированы и их можно изменить.

Когда используется пароль (значение PW отличается от 0), все изменения заблокированы и на странице PW показано «XXXX».

Если задан пароль, он позволяет передвигаться по всем страницам, но при любой попытке модификации пароля возникает всплывающее окно,

требующее ввода пароля. Когда вводится правильный пароль, параметры остаются разблокированными и их можно изменять в течение 10 секунд после последнего нажатия на кнопку.

Если вы хотите аннулировать таймер пароля, достаточно перейти на страницу PW и одновременно нажать на + и – в течение 2”.

Когда вводится правильный пароль, появляется изображение открывающегося замка, а при вводе неправильного пароля появляется мигающий замок.

После восстановления заводских настроек пароль возвращается на «0».

Любое изменение пароля влияет на Mode или на Set и все последующие модификации одного параметра приводит к новому вводу нового пароля (например, монтажник делает все настройки со значением по умолчанию PW = 0 и в конце перед выходом задает PW и уверен, что оборудование защищено без необходимости других действий).

В случае утери пароля существуют 2 возможности для изменения параметров устройства:

- Записать значения всех параметров, восстановить заводские значения устройства, см. параграф 8.3. Операция восстановления стирает все параметры устройства, включая пароль.
- Записать номер, имеющийся на странице пароля, отправить сообщение электронной почты с данным номером в центр техсервиса и в течение нескольких дней вам вышлют пароль для разблокировки устройства.

7.6.21.1 - Пароль систем мульти-насосов

Когда вводится PW для разблокировки устройства одной группы, все устройства также разблокируются.

Когда изменяется PW устройства одной группы, все устройства принимают изменение.

Когда активируется защита с PW устройства одной группы, (+ и – на странице PW, когда PW≠0), на всех устройствах активируется защита (для выполнения модификаций требуется PW).

8 - СБРОС И ЗАВОДСКИЕ НАСТРОЙКИ

8.1 - Общий сброс системы

Для того чтобы произвести сброс системы, нужно держать нажатыми 4 кнопки одновременно в течение 2 сек. Эта операция эквивалента отсоединению питания, подождите полного отключения и вновь подайте питание. Эта операция не стирает настройки, внесенные пользователем в память.

8.2 - Заводские настройки

Устройство выходит с завода с рядом заданных параметров, которые можно изменять, в зависимости от потребностей пользователя. Каждое изменение настройки автоматически сохраняется в памяти и когда требуется, всегда возможно восстановить заводские настройки (см. Восстановление заводских настроек пар 8.3 - Восстановление заводских настроек).

8.3 - Восстановление заводских настроек

Для возврата к заводской настройке следует выключить устройство, подождать полного выключения дисплея, нажать и не отпускать кнопки “SET” и “+” и подать питание; отпустить две кнопки, только когда появится надпись “EE”.

В этом случае выполняется восстановление заводских настроек (то есть запись и повторное считывание в памяти EErpm заводских настроек, постоянно записанных в памяти FLASH).

После новой настройки параметров устройство возвращается к нормальному режиму работы.

ПРИМЕЧАНИЕ: После того, как было сделано восстановление заводских настроек, будет необходимо вновь задать все параметры, отличающие установку (прибыли, давление контрольная точка, и т. д.) как при первой инсталляции.

Заводские настройки			
Идентификатор	Описание	Значение	Файл инсталляции
TK	Время включения подсветки	2 мин.	
LA	Язык	АНГ.	
SP	Давление контрольной точки [бар]	3,0	
P1	Уставка P1 [бар]	2,0	
P2	Уставка P2 [бар]	2,5	
P3	Уставка P3 [бар]	3,5	
P4	Уставка P4 [бар]	4,0	
RI	Обороты в минуту в ручном режиме [rpm]	2400	
OD	Тип установки	1 (жесткий)	
RP	Снижение давления для повторного пуска [бар]	0,3	
AD	Конфигурация адреса	0 (Авт.)	
PR	Дистанционный датчик давления	Отключен	
MS	Система измерения	0 (Международная)	
TB	Время блокировки из-за отсутствия воды [с]	10	
T1	Опоздание низкого дав. (KIWA) [с]	2	
T2	Опоздание выключения [с]	10	
GP	Пропорциональный коэффициент усиления	0,5	
GI	Интегральный коэффициент усиления	1,2	

RM	Максимальная скорость [rpm]	3050 для e.sybox 3200 для e.sybox 30/50	
NA	Активные устройства	N	
NC	Одновременно работающие устройства	NA	
IC	Конфигурация резерва	1 (Авт.)	
ET	Макс. время обмена [ч]	2	
AE	Функция против блокировки	1 (Включено)	
AF	Защита от замерзания	1 (Включено)	
I1	Функция I1	0 (Отключено)	
I2	Функция I2	0 (Отключено)	
I3	Функция I3	0 (Отключено)	
I4	Функция I4	0 (Отключено)	
O1	Функция выхода 1	2	
O2	Функция выхода 2	2	
PW	Изменение пароля	0	
AY	Функция анти-циклирования AY	0 (Отключено)	

Таблица 21: Заводские настройки

9 - ОСОБЫЕ УСТАНОВКИ

9.1 - Подавление самозалива

Изделие изготовлено и поставляется со способностью к самозаливу. Со ссылкой на пар. 6, система в состоянии заливать воду и работать в любой конфигурации установки: над заливом или под залив. Существуют случаи, когда самозаливающиеся насосы не требуются или зоны, в которых запрещено их применение. Во время заливки насос заставляет часть воды уже под давлением вернуться в участок всасывания до достижения такого значения давления нагнетания, чтобы система считалась заполненной. После этого канал рециркуляции автоматически закрывается. Эта фаза повторяется каждый раз, даже если насос заполнен, пока не достигнет значения давления закрытия канала рециркуляции (приблизительно 1 бар).

Там, где вода поступает в систему всасывания уже под давлением (максимальное допустимое давление 2 бар) или, если установка всегда работает под залив, возможно (обязательно, если местные предписания этого требуют) форсировать закрытие канала рециркуляции, утрачивая способность к самовсасыванию. Поступая таким образом, вы получите преимущество устранения шума срабатывания затвора канала при каждом включении системы.

Для форсирования закрытия самозаливающегося канала необходимо выполнить следующие шаги:

1. отсоедините электропитание;
2. слейте систему (если вы не выбираете подавление самозаливающейся функции при первой установке);
3. снимите пробку слива, соблюдая осторожность, чтобы не уронить кольцевую прокладку (Рис.18);
4. при помощи щипцов выньте обтюратор из гнезда. Обтюратор извлекается вместе с кольцевым уплотнением и металлической пружиной, с которой он собран;
5. снимите пружину обтюратора; вновь вставьте его на место с его уплотнительным кольцом (сторона с уплотнением обращена в направлении внутренней части насоса, шток с поперечными ребрами наружу);

6. привинтите пробку, расположив внутри металлическую пружину таким образом, чтобы она сжималась между самой пробкой и перекрестными ребрами штока обтюратора. При установке назад пробки соблюдайте осторожность, чтобы соответствующее кольцевое уплотнение находилось в своем гнезде;
7. залейте насос, подсоедините электропитание, включите систему.

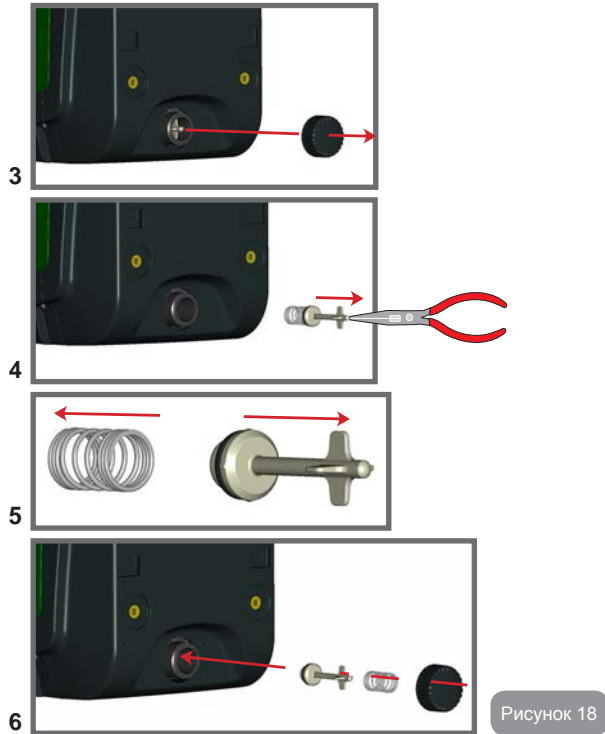

9.2 - Монтаж на стену

Это изделие уже подготовлено для монтажа в подвешенном состоянии на стену, при помощи вспомогательного комплекта DAB, который следует приобретать отдельно. Монтаж на стену показан на Рис. 19.



9.3 - Монтаж с быстрым соединением

DAB предоставляет вспомогательный комплект для быстрого соединения системы. Это основание для быстрого соединения, на котором выполняются соединения в направлении установки и посредством которого можно произвести простое подключение / отключение системы.

Преимущества:

- возможность выполнения установки на стройплощадке, проверки и снятия системы до момента поставки и сдачи в эксплуатацию, избегая причинения ущерба (случайные удары, грязь, кража,...);
- простота замены системы со стороны службы техсервиса при помощи “электрочеловека” в случае проведения внепланового техобслуживания.

Система монтируется на интерфейс быстрого соединения, как показано на Рис. 20.



Рисунок 20

9.4 - Мультигруппы

9.4.1 - Введение в системы мультинасосов

Под системой мульти-насоса подразумевается насосная станция, состоящая из нескольких насосов, чья подача идет в общий коллектор. Устройства сообщаются по беспроводной связи (wireless).

Максимальное число устройств, которые могут присутствовать в группе, равно 4.

Система мульти-насоса используется в основном для:

- Повышения гидравлических характеристик, по сравнению с отдельным устройством.
- Гарантирования непрерывности работы в случае поломки одного устройства.
- Деления максимальной мощности.

9.4.2 - Реализация установки мультинасосов

Гидравлическая установка должна быть как можно более симметричной для обеспечения равномерной гидравлической нагрузки, распределяемой по всем насосам.

Все насосы должны соединяться с одним общим коллектором подачи.



Для работы узла нагнетания давления для каждого устройства должны быть одинаковыми:

- гидравлические соединения
- максимальная скорость (параметр RM)

Встроенное ПО соединенных устройств должно быть одинаковым. По завершении водопроводных соединений необходимо создать насосную группу, выполнив беспроводное соединение устройств (см. параграф 7.5.5)

9.4.3 - Беспроводное сообщение

Устройства сообщаются между собой и распространяют сигналы расхода и давления при помощи беспроводной связи.

9.4.4 - Соединение и настройка входов

Входы станции управления нужны для активации функции поплавковых выключателей, вспомогательного давления, отключения системы, низкого давления на всасывании. Функции сигнализируются соответственно символами поплавка (F1), Pх, F3, F4. Функция Paux, если активирована, выполняет герметизацию системы под заданным давлением, см. пар. 7.6.15.3 - Настройка функции входа вспомогательной уставки. Функции F1, F3, F4 выполняют 3 разные причины остановки насоса, см. пар. 7.6.15.2, 7.6.15.4, 7.6.15.5.

Параметры настройки вводов I1, I2, I3, I4 являются частью чувствительных параметров, следовательно, настройка одного из них на любом устройстве влечет за собой автоматическое выравнивание на все устройства.

Параметры, связанные с работой мульти-насоса.

Параметры, показываемые в меню, в условиях мульти-насоса, могут классифицироваться по следующим типам:

- Параметры только для чтения
- Параметры с локальным значением
- Параметры конфигурации системы мульти-насоса,

которые в свою очередь делятся на:

- Чувствительные параметры
- Параметры с факультативным выравниванием

9.4.5 - Важные параметры для мультинасосов

Параметры с локальным значением

Это параметры, которые могут отличаться у разных устройств, и в некоторых случаях совершенно необходимо, чтобы они были разными. Для этих параметров нельзя проводить автоматическое выравнивание конфигурации между разными устройствами. Например, в случае ручного присвоения адресов, они обязательно должны друг от друга отличаться.

Список параметров с локальным значением для устройства:

- CT Контраст
- BK Яркость
- TK Время включения подсветки
- RI Об./мин. в ручном режиме
- AD Конфигурация адреса
- IC Конфигурация резерва
- RF Обнуление неисправности и предупреждения

Чувствительные параметры

Это параметры, которые необходимо выравнивать по всей цепочке для регулирования.

Список чувствительных параметров:

- SP Контрольное давление
- P1 Вспомогательное давление входа 1
- P2 Вспомогательное давление входа 2
- P3 Вспомогательное давление входа 3
- P4 Вспомогательное давление входа 4
- RP Уменьшение давления при повторном пуске
- ET Время обмена
- AY Защита от анти-циклирования
- NA Количество активных устройств
- NC Количество одновременно работающих устройств
- TB Время работы без воды
- T1 Время выключения после сигнала низкого давления

- T2 Время выключения
- GI Интегральная прибыль
- GP Пропорциональная прибыль
- I1 Настройка входа 1
- I2 Настройка входа 2
- I3 Настройка входа 3
- I4 Настройка входа 4
- OD Тип установки
- PR Дистанционный датчик давления
- PW Изменение пароля

Автоматическое выравнивание чувствительных параметров

Когда определяется наличие системы мульти-насоса, проводится проверка конгруэнтности заданных параметров. Если чувствительные параметры всех устройств не выровнены, на дисплее каждого устройства появляется сообщение, в котором спрашивается, хотите ли вы распространить на всю систему конфигурацию этого конкретного устройства. Соглашаясь, чувствительные параметры устройства, на котором вы ответили на вопрос, распространяются по всем устройствам цепочки.

В том случае, если имеются несовместимые с системой конфигурации, с этого устройства будет запрещено распространение его конфигурации. Во время нормальной работы, изменение чувствительного параметра на одном устройстве ведет к автоматическому выравниванию параметра на всех прочих устройствах без запроса подтверждения.

ПРИМЕЧАНИЕ: Автоматическое выравнивание чувствительных параметров не оказывает никакого воздействия на все прочие параметры.

В особом случае включения в цепочку устройства с заводскими настройками (случай устройства, заменяющего уже существующий, или устройства, направленного после восстановления заводской конфигурации), если имеющиеся конфигурации, за исключением заводской конфигурации, конгруэнтны, устройство с заводской конфигурацией автоматически принимает чувствительные параметры цепочки.

Параметры с факультативным выравниванием

Это параметры, для которых допустимо отсутствие выравнивания у

разных устройств. При каждом изменении этих параметров, при нажатии на SET или MODE, делается запрос о распространении изменения на всю цепочку сообщения. Таким образом, если цепочка состоит из одинаковых элементов, можно избежать настройки одинаковых величин на всех устройствах.

Перечень параметров с факультативным выравнением:

- LA Язык
- MS Система измерения
- AE Защита от блокировки
- AF Защита от замерзания
- O1 Функция выхода 1
- O2 Функция выхода 2
- RM Максимальная скорость

9.4.6 - Первый запуск системы мультинасосов

Выполните подключения гидравлической и электрической части всей системы, как описано в пар. 2.1.1, 2.2.1 и пар. 3.1.

Включите устройства и создайте ассоциации, как описано в параграфе 7.5.5 - AS: Ассоциация устройств.

9.4.7 - Регулирование мульти-насоса

Когда включается система мульти-насоса, происходит автоматическое назначение адресов и при помощи алгоритма назначается устройство, являющееся лидером регулирования. Лидер решает частоту и порядок запуска каждого устройства, составляющего цепочку.

Порядок регулирования носит последовательный характер (устройства начинают работать по одному). Когда возникают условия для пуска, начинает работать первое устройство, когда оно доходит до своей максимальной частоты, начинает работать следующее устройство, и так далее, одно за другим. Порядок пуска не обязательно возрастающий по порядку адресов машины, а зависит от выполненных часов работы см. пар. 7.6.11 - ET: Время обмена.

9.4.8 - Присвоение порядка запуска

При каждом включении системы, с каждым устройством ассоциируется порядок запуска. На основе этого генерируются порядок запусков устройств.

Порядок запуска изменяется во время использования, в зависимости от требований со стороны двух следующих алгоритмов:

- Достижение максимального рабочего времени
- Достижение максимального не рабочего времени

9.4.9 - Макс. время обмена

В зависимости от параметра ET (Макс. время обмена), каждое устройство оборудовано счетчиком времени работы, и на его основе обновляется порядок запуска, согласно следующему алгоритму:

если превышена как минимум половина величины ET, происходит обмен приоритетами при первом выключении устройства (обмен во время ожидания).

если достигается величина ET без остановок, в любом случае устройство выключается, и оно переходит к минимальному приоритету запуска (обмен во время работы).



Если параметр ET (максимальное время работы), задан на 0, происходит обмен при каждом новом запуске) 0.

См. 7.6.11 - ET: Время обмена.

9.4.10 - Достижение максимального времени бездействия

Система мульти-насоса располагает алгоритмом защиты от застоя, который должен поддерживать в хорошем рабочем состоянии насосы и поддерживать целостность перекачиваемой жидкости. Он работает, обеспечивая вращение в соответствии с порядком перекачивания, чтобы все насосы обеспечивали как минимум одну минуту расхода за каждые 23 часа. Это происходит при любой конфигурации устройства (включено или в запасе). Обмен приоритетов предусматривает, что устройство, не работающее 23 часа, приобретает максимальный приоритет в порядке запуска. В связи с этим, как только возникает необходимость подачи, оно включается в первую очередь. Конфигурируемые в качестве запасных устройства имеют преимущество перед другими. Алгоритм прекращает свое действие, когда устройство производило подачу как минимум в течение минуты.

После завершения операции защиты от застоя, если устройство было конфигурировано в качестве запасного, оно вновь приобретает минимальный приоритет и защищается от изнашивания.

9.4.11 - Резервы и количество устройств, участвующих в перекачивании

Система мульти-насоса считывает, сколько элементов соединены для сообщения и обозначает это количество как N.

Затем, в зависимости от параметров NA и NC, система решает, сколько и какие из устройств должны работать в определенный момент.

NA представляет собой число устройств, участвующих в перекачивании. NC представляет собой максимальное число устройств, которые могут работать одновременно.

Если в цепочке имеются активные устройства NA и одновременно работающие устройства NC, и при этом NC меньше NA, это значит, что максимально могут работать одновременно устройства NC, и что эти устройства будут обмениваться элементами с NA. Если одно устройство конфигурируется как приоритетное запасное, оно будет включено последним в очередности запуска, то есть если, например, у нас есть 3 устройства и одно из них конфигурируется как запасное, запасное устройство начнет работать третьим элементом, а если мы задаем NA=2, запасной не будет работать, за исключением случая, когда одно из активных устройств будет в состоянии сбоя.

См. также объяснение параметров.

7.6.8 NA: Активные устройства;

7.6.9 NC: Одновременно работающие устройства;

7.6.10 IC: Конфигурация резерва.

DAB поставляет набор из каталога для создания интегрированного узла бустерной станции с 2 системами. Бустерная станция, изготовленная с применением комплекта DAB, показана на Рис. 21.



Рисунок 21

9.4.12 - Беспроводное управление

Как указано в пар. 9.4.3, устройство можно соединять с другими устройствами по собственной беспроводной связи. Существует, следовательно, возможность управлять конкретными операциями системы посредством сигналов, полученных дистанционно: например, в зависимости от уровня в резервуаре, который сообщается через поплавок, можно контролировать его заполнение; при помощи сигнала таймера можно изменять уставку с SP на P1 для подачи воды на орошение.

Эти сигналы на входе и на выходе из системы управляются станцией управления, которую можно приобрести отдельно по каталогу DAB.

10 - ТЕХНИЧЕСКОЕ ОБСЛУЖИВАНИЕ



Перед каждой операцией, выполняемой в системе, обязательно отключите электропитание.

Система не требует проведения планового техобслуживания.

Несмотря на это, далее приведены инструкции для выполнения операций внепланового технического обслуживания, которые могут потребоваться в особых случаях (например, слив системы для помещения на хранение в течение определенного периода бездействия).

10.1 - Вспомогательный инструмент

DAW предоставляет вместе с изделием вспомогательный инструмент, полезный при проведении операций по монтажу и внеплановому техобслуживанию системы.

Инструмент находится в техническом отсеке. Он состоит из 3 ключей:

- 1 - металлический ключ с шестигранным сечением (Рис.22 – 1);
- 2 - пластиковый плоский ключ (Рис.22 – 2);
- 3 - пластиковый цилиндрический ключ (Рис.22 – 3);

Ключ «1» вставляется в конец «D» ключа «3». При первом использовании нужно разделить 2 пластиковых ключа «2» и «3», которые поставляются соединенными перемычкой (Рис.22 – А):



ломайте перемычку «А», удалив остатки соединений 2 ключей, чтобы они не могли причинить порезы.



Рисунок 22

Используйте ключ «1» для операций ориентации панели интерфейса, описанной в пар. 2.2.2. В случае, когда ключ потерян или поврежден, операция может быть выполнена с использованием стандартного шестигранного ключа 2 мм.

После отделения 2 пластиковых ключа могут быть использованы, вставив «2» в одно из отверстий «В» ключа «3»: используется тот ключ, который наиболее удобен, в зависимости от выполняемой операции. На этом этапе вы получите многофункциональный крестообразный крест, в котором каждый из 4 концов имеет предназначенное использование.

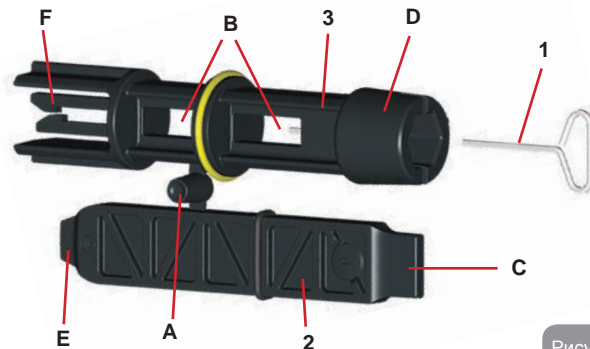

Рисунок 23



Для использования крестообразного ключа нужно положить не используемый ключ «1» в безопасное место, чтобы он не потерялся, и затем вновь вставить его в исходное положение внутри ключа «3» в конце операций.

Использование конца "С":

практически это плоская отвертка нужного размера для маневрирования пробок основных соединений системы (1 «и 1» 1/4). Они будут использоваться во время первого монтажа для удаления пробок с отверстий, с которыми вы собираетесь соединить установку; для операций наполнения в случае горизонтальной установки; для получения доступа к обратному клапану, ... В случае утери или повреждения ключа, те же операции можно выполнить с помощью плоской отвертки соответствующего размера.



Рисунок 24



Рисунок 25

Использование конца "D":

шестигранная углубленная форма, подходящая для удаления пробки для выполнения операций наполнения, в случае вертикальной установки. В случае, когда ключ потерян или поврежден, операция может быть выполнена с использованием отвертки с шестигранным концом соответствующего размера.

Использование конца "E":

практически это плоская отвертка нужного размера для маневрирования пробки для доступа к валу двигателя и, если был установлено основание для быстрого соединения системы (пар. 9.3), для доступа к ключу для разъединения соединения. В случае, когда ключ потерян или поврежден, операция может быть выполнена с использованием отвертки с плоским лезвием соответствующего размера.



Рисунок 26

Использование конца "F":

функция данного инструмента заключается в техобслуживании обратного клапана, как подробно описано в соответствующем параграфе 10.3

10.2 - Слив системы

Если вы собираетесь слить систему, спустив воду, находящуюся внутри, продолжайте действовать следующим образом:

1. отсоедините электропитание;
2. откройте кран подачи, ближайший к системе, для того, чтобы сбросить давление в системе и слить ее как можно больше;
3. если есть отсекающий клапан, расположенный непосредственно ниже по потоку системы (всегда рекомендуется устанавливать такой клапан), его нужно закрыть, чтобы не дать попасть определенному количеству воды установки между системой и первым открытым краном;
4. перекройте всасывающий канал в ближайшей точке к системе (всегда рекомендуется монтировать отсекающий клапан непосредственно перед системой), чтобы не слить также всю систему всасывания;
5. снимите сливную пробку (рис. 1 Сторона E) и слейте воду, которая находится внутри (около 2,5 литров);

6. вода, остающаяся внутри установки подачи, после обратного клапана, встроенного в систему, может вытекать при отключении системы или снятия пробки со второй подачи (если она не используется).



Даже будучи практически слитой, система не может удалить всю воду, находящуюся у нее внутри. Во время манипуляций с системой, близкой к сливу, вероятно, что небольшое количество воды может вытекать из системы

10.3 - Обратный клапан

Система оборудована интегрированным обратным клапаном, который требуется для правильной работы. Наличие твердых частиц или песка в воде может вызвать сбой в работе клапана, а затем системы. Хотя рекомендуется использовать чистую воду и, по возможности подготовить входные фильтры, когда вы заметите сбой в работе обратного клапана, его можно вынуть из системы и очистить и / или заменить следующим образом:

1. снимите пробку доступа к клапану (Рис. 27);
2. вставьте крестообразный дополнительный ключ, концом «F» (пар. 10.1) так, чтобы захватить язычок с отверстием при помощи захватов с защелками (Рис.27);
3. извлечь без вращения: эта операция может потребовать приложить некоторое усилие. Вынимается наружу картридж, который также несет с собой клапан для проведения техобслуживания. Картридж остается на ключе (Рис. 27);
4. отсоедините картридж от ключа: нажатием друг против друга защелки освобождаются, после этого можно вынуть сбоку картридж (Рис. 27);
5. очистите клапан под струей воды, убедитесь, что она не повреждена и при необходимости замените его;
6. снова вставьте картридж полностью в его гнездо: операция требует приложить необходимую силу для сжатия 2 уплотнительных колец. Вы можете помочь себе при помощи конца «D» крестообразного ключа, используя его в качестве толкателя. Не используйте конец «F», в противном случае защелки вновь будут задействованы, и захватят язычок картриджа без возможности освобождения (Рис. 27);

7. Затяните пробку до упора: если картридж не был продвинут в правильное положение, завинчивание пробки ведет к его правильному размещению (Рис. 27).



Рисунок 27



Может случиться, что в связи с длительным пребыванием картридж в гнезде и / или наличием отложений, сила, приложенная для извлечения картриджа, может привести к повреждению вспомогательного инструмента. В таком случае, это является предпочтительным, поскольку лучше повредить инструмент, чем картридж. В случае, когда ключ потерян или поврежден, операция может быть выполнена с использованием щипцов.

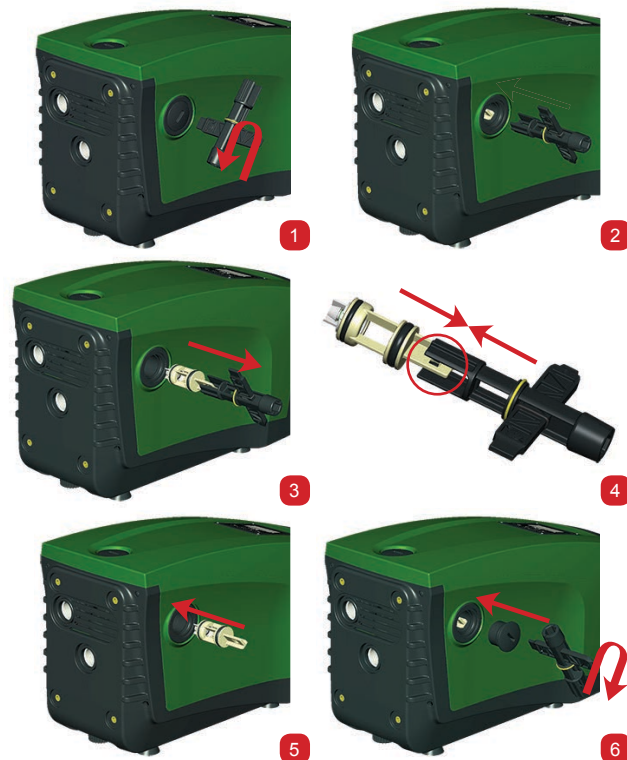

Если во время проведения операции по техническому обслуживанию обратного клапана были потеряны или повреждены одно или более уплотнительных колец, они должны быть заменены. В противном случае, система не может нормально работать.

10.4 - Вал двигателя

Электронная система управления обеспечивает плавный пуск, позволяющий избежать чрезмерной нагрузки на все механические части, и, следовательно, увеличить срок службы продукта. Эта характеристика, в исключительных случаях может создавать проблемы для запуска электрического насоса: после периода бездействия, возможно с выкачиванием системы, могут отложиться соли, растворенные в воде, с образованием кальцинированного осадка между вращающейся частью (вал двигателя) и неподвижной стороной электрического насоса, тем самым увеличивая сопротивление запуску. В этом случае может быть достаточно вручную отсоединить вал двигателя от кальцинированного осадка. В этой системе работа возможна при наличии гарантированного доступа к валу двигателя, предусмотрев дорожку для протягивания конца самого вала. Действуйте, как указано:

1. Снимите защитную заглушку вала двигателя, как показано на Рис.27;
2. Вставьте режущую отвертку в дорожку вала двигателя и поворачивайте его в 2-х направлениях;
3. Если вращение свободное, то система может быть приведена в движение;
4. Если вращение заблокировано и невозможно разблокировать вал вручную, обратитесь в сервисную службу.

10.5 - Расширительный бак

См. параграф 1.2 для выполнения операций регулирования и проверки давления воздуха в расширительном баке, а также для его замены в случае поломки.

11 - ОБНОВЛЕНИЕ ВСТРОЕННОГО ПО E.SYBOX

11.1 - Общие сведения

В этой главе описывается порядок обновления одной или нескольких e.sybox, имея в наличии одну e.sybox или один e.sylink с последней версией встроенного ПО.

Согласно инструкциям, приведенным выше в настоящем тех. руководстве в парагр. 9.4.2, для использования e.sybox насосной группы с беспроводным соединением необходимо, чтобы все версии встроенного ПО e.sybox были одинаковыми.

В случае отличия версий встроенного ПО e.sybox, составляющих группу, необходимо выполнить обновление для унифицирования всех версий.

Обновление может потребоваться также для получения нового встроенного ПО, добавляющего новые функции или устраняющего неисправности.

Определения, используемые ниже:

Мастер: устройство, с которого поступает встроенное ПО для его передачи на одну e.sybox. Эту функцию может выполнить e.sybox, e.sylink или любое другое устройство, способное скачивать ПО на e.sybox.

Подчиненное устр-во: e.sybox в состоянии приема обновляемого ПО.

11.2 - Обновление встроенного ПО

Обновление встроенного ПО может быть выполнено другим e.sybox или посредством e.sylink.

В зависимости от имеющейся версии ПО и от устройства программирования (e.sybox или e.sylink) можно использовать разные процедуры. В процессе обновления ПО соответствующие e.sybox и e.sylink не могут выполнять функций перекачивания.

В процессе обновления подчиненная e.sybox показывает сообщение "LV LOADER v2.x", и полоской показывается состояние выполнения обновления.

Обновление занимает примерно 1 минуту. По завершении этой операции e.sybox перезагружается.

После перезагрузки e.sybox следует проверить, чтобы было установлено то ПО, которое и предполагалось. С этой целью проверить поле версии ПО "SW V." на странице "VE" в "Меню пользователя".

В случае возникновения проблем и неправильной установки ПО действовать в соответствии с инструкциями по устранению неисправностей для разных описанных операций.

11.2.1 - Обновление между e.sybox

Всегда можно выполнить обновление между e.sybox 30/50.

Обновление между e.sybox возможно только, если одна из e.sybox имеет более новую версию ПО или равную версии 4.00.

Обновление может быть выполнено 3 способами:

- **Ручное:** всегда возможно в случае e.sybox 30/50, в то время как для e.sybox требуется, чтобы аппаратное обеспечение Master было выше версии 4.00 или имело версию 4.00. Не нужно выполнять связь e.sybox.
- **Автоматическое:** всегда возможно в случае e.sybox 30/50, в то время как для e.sybox возможно, только если оба обновляемые e.sybox имеют аппаратное обеспечение Master было выше версии 4.00 или имело версию 4.00. Необходимо выполнить связь e.sybox.
- **Полу-автоматическое:** не предусмотрено в случае e.sybox 30/50; в случае e.sybox требуется, чтобы аппаратное обеспечение Master было выше версии 4.00 или имело версию 4.00, и чтобы аппаратное обеспечение Slave было меньше версии 4.00. Необходимо выполнить связь e.sybox

11.2.1.1 - Ручное обновление

Требования

- Выполняется между 2-мя e.sybox за раз.
- Всегда возможно для e.sybox 30/50, в то время как для e.sybox требуется, чтобы аппаратное обеспечение Master было выше версии 4.00

или имело версию 4.00.

- E.sybox, используемая в качестве подчиненного устр-ва, может иметь любую версию ПО.
- Версия ПО устр-ва Мастер должна быть более новой или такой же как и в подчиненном устр-ве.
- Выполнение связи между устройствами не требуется.
- В случае нескольких e.sybox, требующих обновления, процедура повторяется каждый раз.

Процедура

1. Обесточить обновляемую e.sybox и дождаться выключения дисплея.
2. Зайти на страницу FW меню ТЕХНИЧЕСКОЕ ОБСЛУЖИВАНИЕ e.sybox, которую планируется использовать в качестве устр-ва Мастер, и нажать кнопку [+].
3. Запитать обновляемую e.sybox, держа одновременно нажатыми кнопки [MODE] и [-] вплоть до появления окна обновления.
4. Дождаться успешного завершения обновления и перезагрузки обоих устройств.

Порядок устранения неисправностей

Если обновление не завершено, повторить процедуру.

11.2.1.2 - Автоматическое обновление

Требования

- Выполняется между 2-мя e.sybox за раз.
- E.sybox, используемая в качестве Мастер, должна иметь более новую версию ПО или равную версии 4.00. Всегда возможно в случае e.sybox 30/50.
- E.sybox, используемая в качестве подчиненной, должна иметь более новую версию ПО или равную версии 4.00. Всегда возможно в случае e.sybox 30/50.
- Версия ПО устр-ва Мастер должна быть более новой или такой же как и в подчиненном устр-ве.
- Необходимо выполнить связь между устройствами
- В случае нескольких e.sybox, требующих обновления, процедура повторяется каждый раз.

Процедура

1. Выполнить связь между устройствами (см. парагр. 7.5.5). Две e.sybox показывают на дисплее всплывающее сообщение:

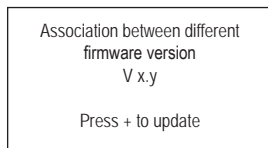

После ввода x.y показывается версия ПО e.sybox.

2. Нажать кнопку [+] на обоих устройствах. Дождаться успешного завершения обновления и перезагрузки обоих устройств.

Порядок устранения неисправностей

Если обновление не завершается, устройство, выполнявшее попытку обновления (подчиненное), переключается в нерабочее состояние, не позволяющее выполнить еще одно автоматическое обновление. В этом случае необходимо выполнить обновление вручную.

11.2.1.3 - Полу-автоматическое обновление

Не предусмотрено в случае e.sybox 30/50, в то время как в случае e.sybox действуют приведенные ниже условия

Требования

- Выполняется между 2-мя e.sybox за раз.
- E.sybox, используемая в качестве Мастер, должна иметь более новую версию ПО или равную версии 4.00.
- E.sybox, используемая в качестве подчиненной, должна версию ПО предыдущую версии 4.00.
- Необходимо выполнить связь между устройствами.
- В случае нескольких e.sybox, требующих обновления, процедура повторяется каждый раз.

Процедура

1. Выполнить связь между устройствами.

E.sybox с более старой версией ПО (подчиненная) показывает сообщение:

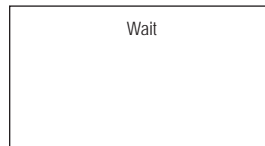

E.sybox с более новой версией или равной версии 4.00, показывает сообщение:

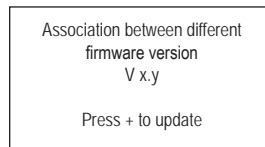

После ввода x.y показывается версия ПО e.sybox.

2. Нажать кнопку [+] на устр-ве Мастер (с более новой версией ПО или равной версии 4.00).
3. Обесточить подчиненную e.sybox и дождаться выключения дисплея.
4. Запитать подчиненную e.sybox, держа одновременно нажатыми кнопки [MODE] и [-] вплоть до появления окна обновления.
5. Дождаться успешного завершения обновления и перезагрузки обоих устройств.

Порядок устранения неисправностей

Если обновление не завершается, устройство, выполнявшее попытку обновления (подчиненное), переключается в нерабочее состояние, не позволяющее выполнить еще одно полу-автоматическое обновление. В этом случае необходимо выполнить обновление вручную.

11.2.2. - Обновление e.sybox посредством e.sylink

Обновление e.sybox может быть выполнено также посредством e.sylink. Порядок процедуры смотреть в руководстве к e.sylink.

12 - РЕШЕНИЕ ПРОБЛЕМ



Перед тем, как начинать поиск неисправностей, нужно отключить электрические соединения насоса (вынуть вилку из розетки).

Устранение типичных неисправностей

Аномалия	СВЕТОДИОДЫ	Возможные причины	Способы устранения
Насос не включается.	Красный: выключен Белый: выключен Синий: выключен	Нет электропитания.	Проверить напряжение в розетке и вновь вставить вилку электропитания в розетку.
Насос не включается.	Красный: горит Белый: горит Синий: выключен	Вал заблокирован.	См. параграф 10.4 (техобслуживание вала двигателя).
Насос не включается.	Красный: выключен Белый: горит Синий: выключен	Устройство имеет более высокое давление, по сравнению с эквивалентным давлением повторного пуска системы (пар. 3.2).	Увеличьте давление повторного пуска системы, повысив SP или уменьшив RP.
Насос не выключается.	Красный: выключен Белый: горит Синий: выключен	6. Утечки в установке. 7. ИмPELLер или гидравлическая часть засорилась. 8. Воздух в трубе всасывания. 9. Неисправность датчика расхода.	Проверить установку, найти утечку и устранить. Демонтировать систему и устранить засоры (техсервис). Проверить всасывающий канал, найти причину попадания воздуха и устранить ее. Обратитесь в сервисный центр.

Поддача недостаточная	Красный: выключен Белый: горит Синий: выключен	1. Слишком высокая глубина всасывания. 2. Всасывающий канал засорен или имеет недостаточный диаметр 3. ИмPELLер или гидравлическая часть засорилась.	1. При увеличении глубины всасывания уменьшаются гидравлические эксплуатационные характеристики изделия (пар. Описание электронасоса). Проверьте, не уменьшена ли глубина всасывания. Используйте трубу всасывания большего диаметра (в любом случае, не меньше 1"). 2. Проверьте всасывающий канал, найдите причину засорения (загрязнение, резкий изгиб, участок противотока и т. д.) и устраните ее. 3. Демонтировать систему и устранить засоры (техсервис).
Насос начинает работать без запроса.	Красный: выключен Белый: горит Синий: выключен	1. Утечки в установке 2. Обратный клапан неисправен.	1. Проверить установку, найти утечку и устранить. 2. Проверить обратный клапан, как указано в параграфе 10.3
Давление воды при открытии пользовательского устройства достигается не сразу.	Красный: выключен Белый: горит Синий: выключен	Расширительный бак не заряжен (недостаточное давление воздуха) или мембрана порвана.	Проверить давление воздуха через клапан технического отсека. Если при проверке выходит вода, бак сломан, обратитесь в службу техсервиса. В противном случае восстановите давление воздуха согласно соотношению (пар. 1.2).
При открытии пользовательского устройства расход идет к нулю, до запуска насоса	Красный: выключен Белый: горит Синий: выключен	Давление воздуха расширительного бака выше, чем давление пуска системы.	Откалибруйте давление расширительного бака или конфигурируйте параметры SP и/или RP так, чтобы удовлетворить соотношение (пар. 1.2).

На дисплее показано: BL	Красный: горит Белый: горит Синий: выключен	1. Отсутствие воды. 2. Насос не заливается. 3. Контрольная точка не может быть достигнута при заданном значении RM	1-2. Заполните насос и проверьте, что в трубах нет воздуха. Проверьте, что всасывание или фильтры не забиты. 3. Задайте величину RM, позволяющую достичь контрольной точки
На дисплее показано: BP1	Красный: горит Белый: горит Синий: выключен	1. Датчик давления неисправен.	1. Обратитесь в сервисный центр.
На дисплее показано: OC	Красный: горит Белый: горит Синий: выключен	1. Избыточное потребление 2. Насос заблокирован.	1. Жидкость слишком вязкая. Не использовать насос с жидкостями, отличающимися от воды. 2. Обратитесь в сервисный центр.
На дисплее показано: PV	Красный: горит Белый: горит Синий: выключен	1. Слишком низкое напряжение питания 2. Избыточное падение сетевого напряжения.	1. Проверить значения напряжения в сети. 2. Проверить сечение кабелей питания.
На дисплее показано: Нажать + для расширения данной конфи.	Красный: выключен Белый: горит Синий: выключен	Одно или несколько устройств имеют не выровненные чувствительные параметры.	Нажмите на кнопку + на устройстве, на котором точно имеется последняя и наиболее правильная конфигурация параметров.

13 - ВЫВОЗ В ОТХОДЫ

Это изделие и его части должны вывозиться в отходы в соответствии с местными нормативами по охране окружающей среды; используйте для вывоза в отходы местные организации, как государственные, так и частные, по сбору отходов.

14 - ГАРАНТИЯ

Любые дефекты, вызванные использованием некачественных материалов, или недостатки, являющиеся следствием дефектов производства, будут устранены в течение гарантийного срока, предусмотренного законом, действующим в стране покупки изделия, посредством ремонта или замены изделия, производимого на наше усмотрение.

Гарантия распространяется на все дефекты, связанные с изготовлением или используемыми материалами, в том случае, если изделие использовалось должным образом и в соответствии с инструкциями.

Гарантия утрачивает силу в следующих случаях:

- попытки ремонта изделия,
- технические модификации оборудования,
- использование не оригинальных запчастей,
- порча.
- неправильное использование, например, промышленное использование.

Из гарантии исключаются:

- компоненты, подверженные быстрому износу.

В случае претензий по гарантии, обратитесь в авторизованный сервисный центр с доказательством покупки изделия.

SISÄLTÖ

Selitykset	338	6. Näppäimistö ja näyttö	353
Varoituksia	338	6.1 Suora avaus näppäinyhdistelmällä	354
Vastuu	344	6.2 Avaus nimellä alavetovalikon kautta	358
1. Yleistä	339	6.3 Valikkosivujen rakenne	359
1.1 Sisäänrakennetun invertterin kuvaus	340	6.4 Parametrien asetuksen esto salasananalla	360
1.2 Sisäänrakennettu paisuntasäiliö	341	6.5 Moottorin päälle/poiskytkentä	360
1.3 Sisäänrakennettu sähköpumppu	341	7. Yksittäisten parametrien merkitys	360
1.4 Tekniset ominaisuudet	342	7.1 Käyttäjävaikeus	360
2. Asennus	343	7.1.1 Tila	360
2.1 Pystysuora kokoonpano	344	7.1.2 RS: kiertonopeuden näyttö	360
2.1.1 Vesiliitännät	344	7.1.3 VP: paineen näyttö	360
2.1.2 Täyttötoimenpiteet - Asennus negatiiviselle ja positiiviselle imukorkeudelle	344	7.1.4 VF: virtauksen näyttö	360
2.2 Vaakasuora kokoonpano	345	7.1.5 PO: lähtötehon näyttö	360
2.2.1 Vesiliitännät	345	7.1.6 C1: vaihevirran näyttö	361
2.2.2 Käyttöliittymän näytön suuntaus	345	7.1.7 Toimintatunnit ja käynnistysmäärä	361
2.2.3 Täyttötoimenpiteet - Asennus negatiiviselle ja positiiviselle imukorkeudelle	346	7.1.8 Pl: tehohistogrammi	361
3. Käyttöönotto	347	7.1.9 Monipumppujärjestelmä	361
3.1 Sähköliitännät	347	7.1.10 Syöttövirtaus	361
3.2 Sisäänrakennetun invertterin määritys	347	7.1.11 VE: version näyttö	361
3.3 Käynnistystäyttö	348	7.1.12 FF: virheiden ja varoitusten näyttö (kertomus)	361
4. Turvajärjestelmät	348	7.2 Monitorivaikeus	262
4.1 Estojen kuvaus	349	7.2.1 CT: näytön kontrasti	262
4.1.1 BL Anti Dry-Run (kuivakäyntisuoja)	349	7.2.2 BK: näytön valoisuus	262
4.1.2 Uudelleenkäynnistysuoja (suojaus jatkuvilta jaksoilta ilman käyttöyksikön pyyntöä)	349	7.2.3 TK: taustavalon sytytysaika	262
4.1.3 Jäätymisenesto (suojaus veden jäätymiseltä järjestelmässä)	350	7.2.4 LA: kieli	262
4.1.4 BP1 Sisäisen paineanturin viasta johtuva esto	350	7.2.5 TE: lämmönsiirtimen lämpötilan näyttö	262
4.1.5 PB Virheellisestä syöttöjännitteestä johtuva esto	350	7.3 Asetuskohtavaikeus	262
4.1.6 SC Moottorin vaiheiden välisestä oikosulusta johtuva esto	350	7.3.1 SP: asetuspaineen asetus	262
4.2 Virhetilojen käsinkuittaus	350	7.3.2 Apupaineen asetus	262
4.3 Virhetilojen automaattikuittaus	350	7.3.2.1 P1: apupaineen 1 asetuskohtainen asetus	262
5. Elektroninen invertteriohjaus ja käyttöliittymä	351	7.3.2.2 P2: apupaineen 2 asetuskohtainen asetus	363
5.1 Toiminta ohjausyksiköllä	351	7.3.2.3 P3: apupaineen 3 asetuskohtainen asetus	363
5.1.1 Ohjausyksikössä saatavilla olevat toiminnot	351	7.3.2.4 P4: apupaineen 4 asetuskohtainen asetus	363
5.1.2 Käyttäjätulosten ja -lähtöjen sähköliitännät	351	7.4 Käsiavainvaikeus	363
5.1.3 Toiminta turvatilassa	351	7.4.1 Tila	363
5.1.4 Ohjausyksikön toimintojen asetus	352	7.4.2 Rl: nopeuden asetus	363
5.1.5 e.sybox-laitteen ja ohjausyksikön kytkentä ja irrotus	353	7.4.3 VP: paineen näyttö	363
		7.4.4 VF: virtauksen näyttö	363
		7.4.5 PO: lähtötehon näyttö	369
		7.4.6 C1: vaihevirran näyttö	364
		7.4.7 RS: kiertonopeuden näyttö	364
		7.4.8 TE: lämmönsiirtimen lämpötilan näyttö	364
		7.5 Asentajavaikeus	364
		7.5.1 RP: paineenalennuksen asetus uudelleenkäynnistystä varten	364

7.5.2 OD: järjestelmän tyyppi	364	9.4.1 Monipumppujärjestelmien esittely	377
7.5.3 AD: osoitteen määräys	364	9.4.2 Monipumppujärjestelmän toteutus	377
7.5.4 MS: mittajärjestelmä	365	9.4.3 Langaton yhteys	378
7.5.5 AS: laitteiden kytkentä	365	9.4.4 Tulojen liitäntä ja asetukset	378
7.5.6 PR: etäpaneenturi	366	9.4.5 Monipumppujärjestelmää koskevat parametrit	378
7.6 Huoltopalveluvalikko	366	9.4.6 Monipumppujärjestelmän ensimmäinen käynnistyminen	379
7.6.1 TB: veden puuttumisesta johtuva estoaika	366	9.4.7 Monipumppujärjestelmän säätö	379
7.6.2 T1: alhaisesta paineesta johtuva viive (kiwa-toiminto)	366	9.4.8 Käynnistysjärjestyksen antaminen	379
7.6.3 T2: sammutusviive	366	9.4.9 Maks.vaihtoaika	379
7.6.4 GP: suhteellinen vahvistuskerroin	367	9.4.10 Maksimiseisokkiajan saavutus	380
7.6.5 GI: integraalinen vahvistuskerroin	367	9.4.11 Varalaitteet ja pumppaukseen osallistuvien laitteiden määrä	380
7.6.6 RM: maksiminopeus	367	9.4.12 Langaton ohjaus	381
7.6.7 Laitemäärän ja varalaitteiden asetus	367	10. Huolto	381
7.6.8 NA: käytössä olevat laitteet	367	10.1 Lisätyökalu	381
7.6.9 NC: samanaikaiset laitteet	367	10.2 Järjestelmän tyhjennys	382
7.6.10 IC: varalaitteen määräitys	367	10.3 Takaiskuventtiili	383
7.6.10.1 Monipumppujärjestelmien määrittämissimerkkejä	368	10.4 Moottorin akseli	384
7.6.11 ET: Maks.vaihtoaika	368	10.5 Paisuntasäiliö	384
7.6.12 AY: uudelleenkäynnistys suoja	369	11. E.sybox-laitteohjelman päivitys	384
7.6.13 AE: juuttumisen estotoiminnon käyttöönotto	369	11.1 Yleistä	384
7.6.14 AF: jäätyminenestotoiminnon käyttöönotto	369	11.2 Laitteohjelman päivitys	384
7.6.15 Digitaalisten aputulojen IN1, IN2, IN3 ja IN4 asetus	369	11.2.1 e.sybox-laitteiden välinen päivitys	385
7.6.15.1 Tulon kytkettyjen toimintojen käytöstä poisto	370	11.2.1.1 Manuaalinen päivitys	385
7.6.15.2 Ulkoisen uimuritoiminnon asetus	370	11.2.1.2 Automaattinen päivitys	385
7.6.15.3 Apupaineen asetuskohdan tulon toiminnon asetus	370	11.2.1.3 Puoliautomaattinen päivitys	386
7.6.15.4 Järjestelmän poiskytkennän ja virheiden kuittauksen asetus	371	11.2.2 e.sybox-laitteen päivitys e.sylink-laitteen kautta	386
7.6.15.5 Alhaisen paineen havainnon asetus (KIWA)	372	12. Vianetsintä	386
7.6.16 Lähtöjen OUT1 ja OUT2 asetukset	373	13. Hävitys	388
7.6.17 O1: lähdön 1 toiminnon asetus	373	14. Takuu	388
7.6.18 O2: lähdön 2 toiminnon asetus	373		
7.6.19 FW: Laitteohjelman päivitys	373		
7.6.20 RF: virhe- ja varoituskertomuksen kuittaus	373		
7.6.21 PW: salasanan asetus	373		
7.6.21.1 Monipumppujärjestelmien salasana	374		
8. Kuittaus ja oletusasetukset	374		
8.1 Järjestelmän yleiskuittaus	374		
8.2 Oletusasetukset	374		
8.3 Oletusasetusten palautus	374		
9. Erikoisasennukset	376		
9.1 Itsesyötön esto	376		
9.2 Seinäasennus	376		
9.3 Asennus pikaliitännällä	377		
9.4 Monipumppuyksiköt	377		



SELITYKSET

Oppaassa käytetään seuraavia symboleita:



Yleinen vaaratilanne. Symbolia seuraavien määräysten noudattamatta jättämisestä saattaa olla seurauksena henkilö- ja materiaalivaurioita.



Sähköiskuvaara. Seuraavien määräysten noudattamatta jättämisestä saattaa olla seurauksena henkilöihin kohdistuva vakava vaaratilanne.



Huomautuksia

VAROITUKSIA

Käyttöopas viittaa e.sybox- ja e.sybox 30/50 -mallin laitteisiin. Oppaassa käytetään nimekkettä e.sybox, kun ominaisuudet koskevat kumpaakin mallia. Jos ominaisuudet poikkeavat toisistaan, mallit ja niiden erot mainitaan erikseen.



Lue tämä ohjekirja huolellisesti ennen asennusta.

Asennus ja käyttö tulee suorittaa laitteen asennusmaassa voimassa olevien turvallisuusmääräysten mukaisesti. Kaikki toimenpiteet tulee suorittaa ammattimaisesti.

Turvallisuusmääräysten noudattamatta jättämisestä on seurauksena henkilöihin ja laitteisiin kohdistuvia vaaratilanteita sekä takuun raukeaminen.



Ammattitaitoinen henkilökunta

On suositeltavaa, että asennuksen suorittaa ammattitaitoinen henkilö, jolla on aihekohtaisten standardien vaatimat tekniset edellytykset.

Ammattitaitoinen henkilökunta tarkoittaa henkilöitä, jotka koulutuksen, kokemuksen, ohjeiden ja riittävän standardien, määräysten, tapaturmantorjuntatoimien ja käyttöolosuhteiden tuntemuksensa perusteella ovat saaneet laitoksen turvallisuudesta vastaavalta henkilöltä luvan suorittaa kulloinkin

tarpeelliset toimenpiteet osaten tunnistaa ja välttää kulloinkin mahdollisesti esiintyvät vaaratilanteet.

(Teknisen henkilökunnan määräitys: IEC 364)



Laitetta eivät saa käyttää lapset tai muut henkilöt, joiden fyysiset, aistinvaraiset tai henkiset ominaisuudet tai kokemuksen ja tiedon puute estää heitä käyttämästä laitetta turvallisesti ilman valvontaa ja opastusta. Lapsia tulee valvoa, etteivät he leiki laitteella.



Turvallisuus

Käyttö on sallittua ainoastaan, jos sähköjärjestelmässä on käytetty laitteen asennusmaassa voimassa olevien standardien (Italiassa CEI 64/2) mukaisia turvatoimia.



Pumpatut nesteet

Laite on suunniteltu ja valmistettu pumppaamaan vettä, joka ei sisällä räjähtäviä aineita, kiinteitä hiukkasia tai kuituja, jonka tiheys on 1 000 kg/m³ ja kinemaattinen viskositeetti 1 mm²/s, sekä syövyttämättömiä nesteitä.



Sähköjohtoa ei tule koskaan käyttää pumpun kuljetukseen tai siirtoon.



Älä koskaan irrota pistoketta pistorasiasta johdosta vetämällä.



Jos sähköjohto on vaurioitunut, vaaratilanteiden välttämiseksi valmistajan tai valmistajan huoltopalvelun tulee vaihtaa se.

Varoitusten noudattamatta jättämisestä saattaa olla seurauksena henkilöihin tai esineisiin kohdistuvia vaaratilanteita sekä takuun raukeaminen.

VASTUU



Valmistaja ei vastaa sähköpumpun toiminnasta tai sen aiheuttamista vaurioista, jos sitä korjailtaan, muutetaan ja/ tai käytetään suositeltujen arvojen ulkopuolella tai tässä ohjekirjassa annettujen määräysten vastaisesti.

Lisäksi valmistaja vapautuu kaikesta vastuusta ohjekirjassa mahdollisesti olevien epätarkkuuksien osalta, jos ne johtuvat paino- tai jäljennösvirheistä. Valmistaja pitää itselleen oikeuden tehdä laitteisiin tarpeellisia tai hyödyllisiä pitämiään muutoksia, jotka eivät heikennä niiden keskeisiä ominaisuuksia.

1- YLEISTÄ

Laite on integroitu järjestelmä, joka muodostuu itsesyöttävästä, monivaiheisesta ja sähkökäyttöisestä keskipakopumpusta, elektronisesta ohjauspiiristä ja paisuntasäiliöstä.

Käyttötavat

Vedentoimitus ja paineistus kotitalous- ja teollisuuskäytössä
Ulkomuodoltaan laite on kuusipintainen suuntaissärmiö kuten kuvassa 1.

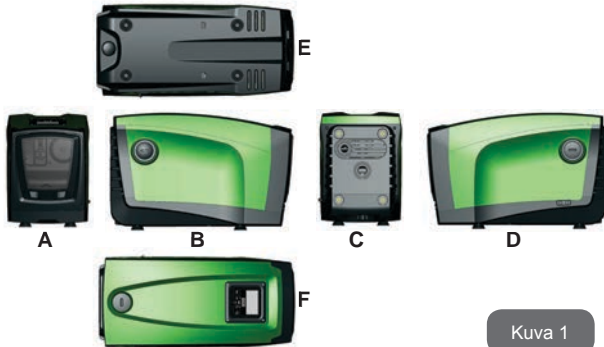

Kuva 1

Pinta A: Teknisen tilan luukku. Voit poistaa luukun asettamalla kaksi sormea kumiliittimiin, puristamalla ja kääntämällä luukun saranoiden varassa liittimiä vastapäätä olevalle puolelle (kuva 2). Aseta luukku takaisin asettamalla saranat paikoilleen ja sulkemalla luukku, niin että se napsahtaa kiinni.



Kuva 2

Teknisen tilan sisällä on seuraavat osat (kuva 3):



Kuva 3

Pinta B: Takaiskuventtiin edessä oleva irrotettava ruuvitulppa (kappale 10.3). Poistettava ainoastaan ammattitaitoisen henkilön suorittamaa huoltoa varten.

Pinta C: Neljä messinkikierteistä reikää neljälle tukijalalle pystysuoraa asennusta varten. Kaksi 1" ruuvitulppaa voidaan poistaa järjestelmään tehtäviä liittäntöjä varten käytettävän asennuskokoonpanon mukaan. Liitä tarvittaessa IN-merkinnällä varustettuun liittimeen järjestelmä, josta

pumpataan vettä (kaivo, säiliö tms.), ja OUT-merkinnällä varustettuun liitimeen syöttöjärjestelmä. Lisäksi pinnalla on ilmanvaihtoritilä.

Pinta D: Kun poistat 1" tulpan löydät toisen syöttöliittimen, jota voidaan käyttää yhtä aikaa tai vaihtoehtoisesti pinnalla C olevan, OUT-merkinnällä varustetun liittimen kanssa. Sähköjohtoa tarvitaan verkkoliitäntään.

Pinta E: Neljä messinkikierteistä reikää neljälle tukijalalle vaakasuoraa asennusta varten. 1" tulpan tärkein tehtävä on järjestelmän tyhjennys. Lisäksi pinnalla on kaksi ilmanvaihtoritilää.

Pinta F: Kuten poistettavassa tarrassa osoitetaan, 1" tulpalla on kaksi tehtävää: vaakasuorassa asennuksessa tulpalla suljettava aukko toimii järjestelmän täyttöaukkona (katso täyttötoimenpiteet kappaleesta 2.2.3); pystysuorassa asennuksessa aukko voi toimia tulovesiliittimenä (täysin kuten IN-merkinnällä varustettu liitin pinnalla C ja vaihtoehtona sille). Käyttöliittymä muodostuu näytöstä ja näppäimistöä. Sillä suoritetaan järjestelmän asetukset, tutkitaan sen tila ja ilmoitetaan mahdollisista hälytyksistä.

Järjestelmä voidaan asentaa kahtena erilaisena kokoonpanona: vaaka- (kuva 4) tai pystysuora (kuva 5).



Kuva 4



Kuva 5

1.1 Sisäänrakennetun invertterin kuvaus

Järjestelmään sisäänrakennettu elektroninen ohjaus on invertterityyppiä. Se toimii järjestelmään sisäänrakennettujen virtaus-, paine- ja lämpötila-anturien avulla.

Anturien avulla järjestelmä käynnistyy ja sammuu automaattisesti käyttöyksikön vaatimuksen mukaan. Se kykenee havaitsemaan ja ennaltaehkäisemään toimintahäiriöt sekä ilmoittamaan niistä.

Invertteriohjaus takaa useita toimintoja, joista pumppausjärjestelmille tärkeimmät auttavat pitämään syöttöpaineen vakiona ja säästämään energiaa.

- Invertteri säilyttää vesipiirin paineen vakiona ja muuttaa sähköpumpun kiertonopeutta. Kun sähköpumppua käytetään ilman invertteriä, se ei kykene moduloimaan ja tämän seurauksena vaaditun virtausnopeuden kasvaessa paine laskee tai päinvastoin. Siten paine on liian korkea alhaisella virtausnopeudella tai liian alhaista vaaditun virtausnopeuden kasvaessa.
- Kun kiertonopeutta muutetaan käyttöyksikön välittömän vaatimuksen mukaan, invertteri rajoittaa sähköpumppulle sallitun tehon mahdollisimman pieneksi ja vastaa aina vaatimukseen. Toiminnan tapahtuessa ilman invertteriä sähköpumppu voi toimia ainoastaan maksimiteholla.

Valmistaja on määrittänyt järjestelmän, niin että se sopii suurimmalle osalle asennustapauksia. Ts:

- toiminta vakiopaineella
 - asetuskohta (haluttu vakiopaine):
 - Paineenalennus uudelleenkäynnistystä varten:
 - Uudelleenkäynnistysuoja:
- SP = 3,0 bar
RP = 0,3 bar
pois käytöstä

Nämä ja muut parametrit voidaan asettaa kuitenkin järjestelmän mukaan. Kappaleissa 5, 6 ja 7 selostetaan kaikki asetettavat suureet: paine, suojien laukeaminen, kiertonopeus jne.

Muita toimintatapoja ja lisätoimintoja on useita. Useiden mahdollisten asetusten ja saatavilla olevien määritettävien tulo- ja poistokanavien ansiosta invertterin toiminta voidaan mukauttaa eri järjestelmien vaatimuksille. Katso kappaleita 5, 6 ja 7.

1.2 - Sisäänrakennettu paisuntasäiliö

Järjestelmässä on sisäänrakennettu paisuntasäiliö, jonka kokonaistilavuus on 2 litraa. Paisuntasäiliön tärkeimmät tehtävät:

- tehdä järjestelmästä joustava sen suojaamiseksi vesi-iskuilta
- taata vesivarasto, joka säilyttää järjestelmän paineen pidempään, jos siinä on pieniä vuotoja, ja harventaa järjestelmän turhia uudelleenkäynnistyksiä, jotka muuten olisivat jatkuvia
- taata käyttöyksikköä avattaessa vedenpaine lyhyeksi ajaksi, jonka käynnistetty järjestelmä tarvitsee oikean kiertonopeuden saavutukseen.

Sisäänrakennetun paisuntasäiliön tehtävänä ei ole taata vesivarastoa, joka vähentää järjestelmän käynnistymisiä (käyttöyksikön pyytämiä, ei järjestelmän vuodosta johtuvia). Järjestelmään voidaan lisätä halutun kokoinen paisuntasäiliö liittämällä se haluttuun kohtaan syöttöjärjestelmää (ei imujärjestelmään!). Vaakasوران asennuksen tapauksessa se voidaan liittää käyttämättömään syöttöaukkoon. Ota säiliön valinnassa huomioon, että vapautettu vesimäärä riippuu myös järjestelmään asetettavista parametreista SP ja RP (kappale 6 ja 7).

Paisuntasäiliö esitäytetään paineilmalla teknisessä tilassa olevan venttiilin kautta (kuva 3, kohta 1). Valmistajan toimittaman paisuntasäiliön esitäyttöarvo vastaa parametrien SP ja RP oletusasetuksia ja on joka tapauksessa seuraavan kaavan mukainen:

Pair = SP - RP - 0,7 bar jossa:
 - Pair = ilmanpaineen arvo (bar)
 - SP = asetuskohta (7.3, bar)
 - RP = paineenalennus uudelleenkäynnistystä varten (7.5.1; bar)

Valmistajan asetus: Pair = 3 - 0,3 - 0,7 = 2,0 bar

Jos parametreille SP ja/tai RP asetetaan eri arvot, säädä paisuntasäiliön venttiiliä vapauttaen tai syöttäen ilmaa, niin että yllä annetun kaavan ehdot täyttyvät uudelleen (esim: SP=2,0 bar; RP=0,3 bar; vapauta ilmaa paisuntasäiliöstä, kunnes painearvo on 1,0 bar venttiilissä).



Yllä asetetun kaavan noudattamatta jättämisestä saattaa olla seurauksena järjestelmän toimintahäiriöitä tai paisuntasäiliön sisällä olevan kalvon ennenaikainen rikkoutuminen.



Koska paisuntasäiliön tilavuus on ainoastaan 2 litraa, ilmanpaineen tarkistus tulee suorittaa kytkemällä painemittari hyvin nopeasti: pienillä tilavuuksilla pienikin ilmavuoto saattaa aiheuttaa lievän paineenlaskun. Paisuntasäiliö takaa asetetun ilmanpaineen säilymisen. Suorita tarkistus ainoastaan kalibroinnin yhteydessä tai ollessasi varma toimintahäiriöstä.



Ilmanpaineen tarkistus ja/tai palautus tulee suorittaa, kun syöttöjärjestelmässä ei ole painetta: irrota pumppu syötöstä, avaa pumppua lähin käyttöyksikkö ja pidä se auki, kunnes se ei enää syötä vettä.



Paisuntasäiliön erikoisrakenne takaa sen laadun ja käyttöiän. Tämä koskee ennen kaikkea kalvoa, joka yleensä tämän tyyppisissä osissa kuluu nopeasti. Jos se kuitenkin rikkoutuu, koko paisuntasäiliö tulee vaihtaa. Vaihdon saa suorittaa ainoastaan ammattitaitoinen henkilö.

1.3 - Sisäänrakennettu sähköpumppu

Järjestelmässä on sisäänrakennettu monijouksojakyttöinen, sähkökäyttöinen keskipakopumppu, jota käytetään kolmivaiheisella vesijäähdytteisellä sähkömoottorilla. Moottorin jäähdytys vedellä (ei ilmalla) tekee järjestelmästä hiljaisemman ja mahdollistaa sen sijoituksen myös syvennykseen, jossa ei ole ilmanvaihtoa.

Kuvan 6 kaavioon on merkitty e.sybox- (vaaleansininen käyrä) ja e.sybox 30/50 -mallin (vihreä käyrä) hydraulisia ominaisuuksia vastaavat käyrät. Invertteri moduoli sähköpumpun kiertonopeutta automaattisesti, niin että pumppu siirtää työkohtaansa tarpeiden mukaan mihin tahansa osaan käyrän määrittämää aluetta säilyttääkseen asetetun painearvon vakiona (SP). Punainen käyrä osoittaa e.sybox-pumpun käytöksen, kun asetuskohdaksi on asetettu 3,0 bar.

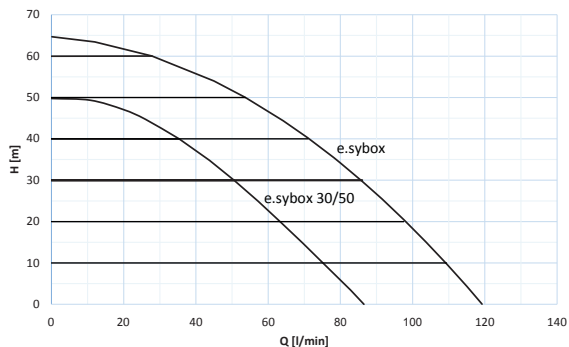

Kuva 6

Kun SP = 3,0 bar, järjestelmä kykenee takaamaan vakiopaineen käyttöyksiköille, jotka vaativat 0 - 85 (e.sybox) tai 0 - 50 L/min (e.sybox 30/50) virtausnopeuksia. Suuremmilla virtausnopeuksilla järjestelmä käyttää työskentelyssä maksimikiertonopeudella toimivan sähköpumpun ominaiskäyrää. Yllä selostettuja rajoituksia alhaisemmillä virtausnopeuksilla järjestelmä ei ainoastaan takaa vakiopainetta, vaan vähentää myös tehon- ja energiankulutusta.



Yllä mainitut tehot on mitattu ympäristön ja veden lämpötilan ollessa noin 20°C, moottorin ensimmäisten 10 toimintaminuutin aikana ja veden imusyvyyden ollessa alle 1 m.



Imusyvyyden kasvaessa sähköpumpun teho laskee vastaavasti.

1.4 - Tekniset ominaisuudet

		e.sybox	e.sybox 30/50
SÄHKÖ	Jännite	1 x 220/240 ~ VAC	
	Taajuus	50/60 Hz	
	Maksimivirta	10 A	6,8 A
	Maksimiteho	1550 W	900 W
RAKENNEOMINAISUUDET	Kokonaismitat	565x265x352 mm ilman tukijalkoja	
	Paino tyhjänä (ilman pakkausta)	24,8 kg	22,5 kg
	Suojausluokka	IP x4	
	Moottorin eristysluokka	F	
HYDRAULISET OMINAISUUDET	Maksimipainekorkeus	65 m	50 m
	Maksimivirtausnopeus	120 L/min	85 l/min
	Käynnistystäyttö	<5 min 8 m:ssä	<5min a 7m
	Maksimikäyttöpaine	8 bar	
KÄYTTÖOLOSUHTEET	Nesteen maks.lämpötila	40 °C	
	Ympäriöivä maks. lämpötila	50 °C	
	Varaston ympäriöivä lämpötila	-10÷60 °C	

TOIMINTA JA SUOJAT	Vakiopaine
	Langaton yhteys
	Kuivakäyntisuoja
	Jäätymisenestosuoj
	Uudelleenikäynnistysuoja
	Moottorin ylivirtasuoj
	Vikavirtasuoj
	Ylikuumenemissuojat

2- ASENNUS



Järjestelmä on suunniteltu sisäkäyttöön: sitä ei tule asentaa ulkotiloihin ja/tai suoraan ilmastotekijöille alttiiseen tilaan.



Järjestelmä on suunniteltu työskentelyyn ympäristössä, jonka lämpötila on 0 - 50°C (lukuun ottamatta sähkövirran takaamista: kappale 7.6.14 Jäätymisenestotoiminto).



Järjestelmä soveltuu juomaveden käsittelyyn.



Pumpulla ei saa pumpata suolavettä, viemärvettä, syttyviä, syövyttäviä tai räjähdysvaarallisia nesteitä (esim. raakaöljy, bensiini, liuottimet), rasvaa, öljyä tai elintarvikeneiteitä.



Järjestelmä voi imeä vettä alle 8 m:n (e.sybox) tai 7 m:n (e. sybox 30/50) syvyydeltä. (vedenpinnan ja pumpun imuaukon välinen korkeus)



Älä liitä mitään putkea 1" ¼ aukkoon, jossa on takaiskuventtiili (kuva 27).



Jos järjestelmää käytetään kotitalousveden syöttöön, noudata paikallisen vesilaitoksen määräyksiä.



Ota asennuspaikan valinnassa huomioon, että:

- pumpun arvokilvessä ilmoitettu jännite ja taajuus vastaavat sähköjärjestelmän arvoja.

- sähköliitännät tehdään kuivassa, vesivahingoilta suojatussa paikassa.
- sähköjärjestelmässä on I $\Delta n \leq 30$ mA :n vikavirtakytkin ja maadoitus toimii.

Ellet ole varma, ettei pumpattavassa vedessä ole ylimääräisiä materiaaleja, asenna järjestelmän sisääntuloon epäpuhtaudet pysäyttävä suodatin.



Imusuodattimen asennus laskee järjestelmän hydraulisia ominaisuuksia suhteessa suodattimen aiheuttamaan virtausvastukseen (mitä suurempi suodatusteho yleensä on, sitä enemmän ominaisuudet laskevat).

Valitse käytettävä kokoonpano (pysty- tai vaakasuora) ottaen huomioon järjestelmän liitännät, käyttöliittymän näytön asento ja käytettävissä oleva tila seuraavien ohjeiden mukaan. Muut kokoonpanotyypit ovat mahdollisia DAB-lisävarusteiden avulla: katso aihekohtaista kappaletta (kappale 9.2 ja 9.3).

2.1 - Pystysuora Kokoonpano

Poista neljä tukijalkaa pakkauksen alaosasta ja ruuvaa ne pohjaan asti pinnalla C oleviin messinkikierteisiin reikiin. Sijoita järjestelmä paikalleen ottaen huomioon kuvan 8 kokonaismitat.

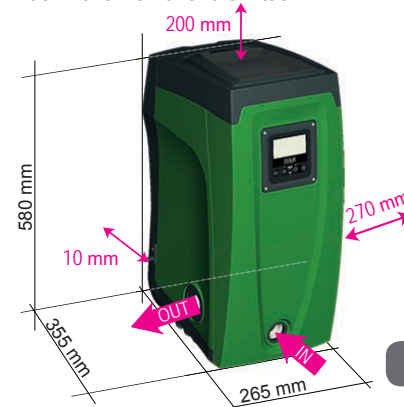

Kuva 7

- Vähintään 10 mm:n etäisyys järjestelmän pinnan E ja mahdollisen seinän välillä on välttämätön ritilöiden läpi tapahtuvalle ilmanvaihdolle.
- Vähintään 270 mm:n etäisyys järjestelmän pinnan B ja esineen välillä on suositeltavaa, jotta takaiskuventtiiliä voidaan huoltaa irrottamatta järjestelmää.
- Vähintään 200 mm:n etäisyys järjestelmän pinnan A ja esineen välillä on tärkeä, jotta luukun poisto on mahdollista ja reitti tekniseen tilaan esteetön.

Jos alusta ei ole tasainen, ruuvaa auki tukijalkaa, joka ei asetu alustalle. Säädä korkeutta, kunnes tukijalka asettuu alustaa vasten, niin että järjestelmä on vakaa. Järjestelmä tulee ehdottomasti asentaa tukevaan ja täysin pystysuoraan asentoon: älä aseta sitä kaltevaan asentoon.

2.1.1 - Vesiliitännät

Toteuta järjestelmän tuloliitännät pinnalla F olevan, IN-merkinnällä (kuva 7) varustetun aukon kautta (imuliitännät). Poista tulppa lisätyökälulla tai ruuvimeisselillä.

Toteuta järjestelmän poistoliitännät pinnalla F olevan, OUT-merkinnällä (kuva 7) varustetun aukon kautta (syöttöliitännät). Poista tulppa lisätyökälulla tai ruuvimeisselillä.

Kaikki järjestelmän vesiliitännät ulospäin ovat sisäkierteistä 1" GAS -tyyppiä ja valmistettu messingistä.



Jos haluat suorittaa laitteen liitännän liittimellä, jonka läpimitta ylittää 1" putken normaalimitan (esim. rengasmutteri, jos käytössä on 3-osainen liitin), varmista että 1" GAS -liittimen ulkokierteet tulevat ulos vähintään 25 mm yllä mainitusta mitasta (kuva 8).

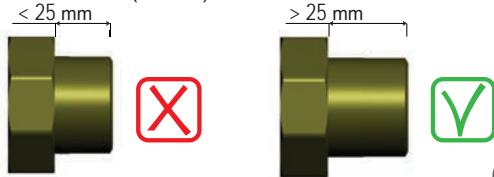

Kuva 8

Järjestelmä voidaan asentaa pumpattavaan veteen nähden negatiiviselle tai positiiviselle imukorkeudelle. Asennus tapahtuu negatiiviselle imukorkeudelle, kun pumpu on pumpattavaa vettä korkeammalla (esim. pumpu maanpinnalla ja vesi kaivossa); päinvastaisessa tapauksessa se tapahtuu positiiviselle imukorkeudelle, kun pumpu on pumpattavaa vettä alempana (esim. pumpu riippusäiliön alapuolella).



Jos järjestelmä asennetaan pystysuoraan negatiiviselle imukorkeudelle, imujärjestelmän puolelle tulee asentaa takaiskuventtiili; tämä mahdollistaa järjestelmän täytön (kappale 2.1.2).



Jos asennus tapahtuu negatiiviselle imukorkeudelle, asenna imuletku vesilähteestä pumpuun nousevaan asentoon, niin ettei siihen muodostu jyrkkiä mutkia tai lappoilmiöitä. Älä sijoita imuletkua pumpua korkeammalle (ettei imuletkuun muodostu ilmakuplia). Imuletkun tulee ottaa vettä vähintään 30 cm pinnan alapuolelta. Sen tulee olla vesitiivis koko pituudeltaan sähköpumpun tulon asti.



Imu- ja syöttöputket tulee asentaa, niin ettei niistä kohdistu mekaanista rasitusta pumpuun.

2.1.2 - Täyttötoimenpiteet

Asennus negatiiviselle ja positiiviselle imukorkeudelle

Asennus negatiiviselle imukorkeudelle (kappale 2.1.1): Avaa tekninen tila ja poista täyttötulppa (kuva 3, kohta 6) lisätyökälulla (kuva 3, kohta 5) tai ruuvimeisselillä. Täytä järjestelmä puhtaalla vedellä täyttöaukon kautta. Varmista, että ilma poistuu. Jos imuputken takaiskuventtiili (suositus kappaleessa 2.1.1) on asetettu järjestelmän tuloaukon lähelle, järjestelmä tulee täyttää 2,2 L määrällä vettä. Aseta takaiskuventtiili imuletkun päähän (pohjaventtiili), niin että myös imuletku täyttyy kokonaan täyttötoimenpiteen aikana. Tässä tapauksessa täyttötoimenpiteessä tarvittava vesimäärä riippuu imuletkun pituudesta (2,2 litraa + ...).

Asennus positiiviselle imukorkeudelle (kappale 2.1.1): Ellei vesisäiliön ja järjestelmän välissä ole sulkuventtiilejä (tai ne ovat auki), se täyttyy automaattisesti heti, kun sisään jäänyt ilma poistetaan. Kun täyttötulppaa

(kuva 3, kohta 6) on löysätty riittävästi sisälle jääneen ilman poistamiseksi, järjestelmä täyttyy kokonaan. Valvo toimenpidettä ja sulje täyttötulppa heti, kun ulos tulee vettä (suosittelemme asentamaan kuitenkin sulkuventtiilin imuputkeen ja käyttämään sitä täyttötoimenpiteen ohjaamiseen tulppa auki). Jos sen sijaan imuputkessa oleva venttiili on kiinni, täyttö voidaan suorittaa samoin kuin negatiivisella imukorkeudella.

2.2 - Vaakasuora Kokoonpano

Poista neljä tukijalkaa pakkauksen alaosasta ja ruuvaa ne pohjaan asti pinnalla E oleviin messinkikierteisiin reikiin. Sijoita järjestelmä paikalleen ottaen huomioon kuvan 9 kokonaismitat.

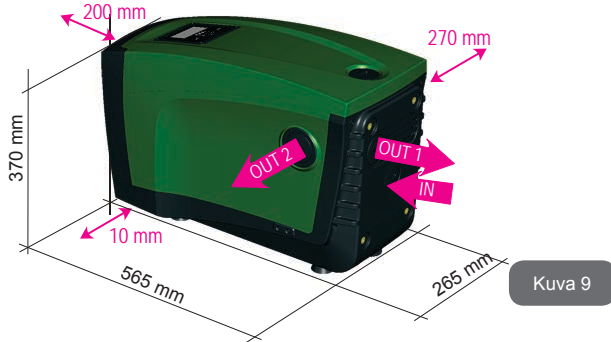

- Vähintään 270 mm:n etäisyys järjestelmän pinnan B ja esineen välillä on suositeltavaa, jotta takaiskuventtiiliä voidaan huoltaa irrottamatta järjestelmää.
- Vähintään 200 mm:n etäisyys järjestelmän pinnan A ja esineen välillä on tärkeä, jotta luukun poisto on mahdollista ja reitti tekniseen tilaan esteetön.
- Vähintään 10 mm:n etäisyys järjestelmän pinnan D ja esineen välillä on välttämätön sähköjohdon ulostulolle.

Jos alusta ei ole tasainen, ruuvaa auki tukijalkaa, joka ei asetu alustalle. Säädä korkeutta, kunnes tukijalka asettuu alustaa vasten, niin että järjestelmä on vakaa. Järjestelmä tulee ehdottomasti asentaa tukevaan ja

täysin pystysuoraan asentoon: älä aseta sitä kaltevaan asentoon.

2.2.1 - Vesiliitännät

Toteuta järjestelmän tuloliitäntä pinnalla C olevan, IN-merkinnällä (kuva 9) varustetun aukon kautta (imuliitäntä). Poista tulppa lisätyökälulla tai ruuvimeisselillä.

Toteuta järjestelmän poistoliitäntä pinnalla C olevan, OUT 1 -merkinnällä (kuva 9) ja/tai pinnalla D olevan, OUT 2 -merkinnällä (kuva 9) varustetun aukon kautta (syöttöliitäntä). Tässä kokoonpanossa kahta aukkoa voidaan käyttää täysin vaihtoehtoisesti (kumpi on käytännöllisempää) tai samanaikaisesti (kaksoissyöttöjärjestelmä). Poista tulppa/tulpat käytettävästä/vistä aukosta/aukoista lisätyökälulla tai ruuvimeisselillä.

Kaikki järjestelmän vesiliitännät ulospäin ovat sisäkierteistä 1" GAS -tyyppejä ja valmistettu messingistä.



Katso kuvan 8 VAROITUS.

2.2.2 - Käyttöliittymän näytön suuntaus

Käyttöliittymän näyttö on suunniteltu, niin että se voidaan suunnata lukemisen kannalta parhaaseen asentoon: nelikulmaisen muodon ansiosta sitä voidaan kääntää 90° / 90° (kuva 10).



Kuva 10

- Irrota näytön kulmissa olevat neljä ruuvia lisätyökaluun kuuluvalta kuusioavaimella.
- Älä poista ruuveja. Löysää niitä laitteen rungossa olevista kier-teistä.
- Varo, etteivät ruuvit putoa järjestelmän sisälle.
- Etäännytä näyttö varoen, ettei signaalijohto kiristy.
- Aseta näyttö uudelleen paikalleen haluttuun suuntaan. Varo, et-tei johto jää väliin.
- Ruuvaa neljä ruuvia kiinni avaimella

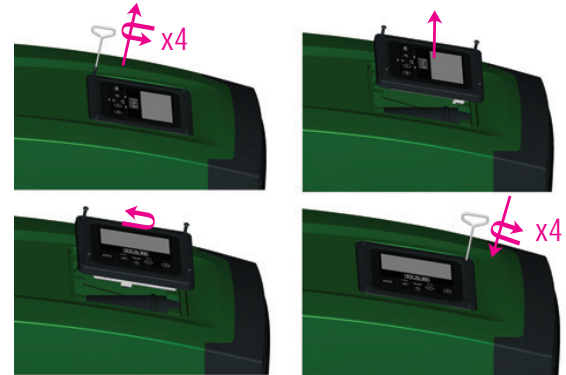

Kuva 11

2.2.3 - Täyttötoimenpiteet Asennus negatiiviselle ja positiiviselle imukorkeudelle

Järjestelmä voidaan asentaa pumpattavaan veteen nähden negatiiviselle tai positiiviselle imukorkeudelle. Asennus tapahtuu negatiiviselle imukorkeudelle, kun pumppu on pumpattavaa vettä korkeammalla (esim. pumppu maanpinnalla ja vesi kaivossa); päinvastaisessa tapauksessa se tapahtuu positiiviselle imukorkeudelle, kun pumppu on pumpattavaa vettä alempana (esim. pumppu riippusäiliön alapuolella).

Asennus negatiiviselle imukorkeudelle: Poista vaakasuorassa kokoonpanossa pinnalla F (kuva 1) oleva täyttötulppa lisätyökallulla (kuva 3, kohta 5) tai ruuvimeisselillä. Täytä järjestelmä puhtaalla vedellä täyttöaukon kautta. Varmista, että ilma poistuu. Järjestelmän täyttöön tarvitaan vähintään 1,5 litraa vettä. Aseta takaiskuventtiili imuletkun päähän (pohjaventtiili), niin että myös imuletku täyttyy kokonaan täyttötoimenpiteen aikana. Tässä tapauksessa täyttötoimenpiteessä tarvittava vesimäärä riippuu imuletkun pituudesta (1,5 litraa + ...).

Asennus positiiviselle imukorkeudelle: Ellei vesisäiliön ja järjestelmän välissä ole sulkuventtiilejä (tai ne ovat auki), se täyttyy automaattisesti heti, kun sisään jäänyt ilma poistetaan. Kun täyttötulppaa (pinta F, kuva 1) on löysätty riittävästi sisälle jääneen ilman poistamiseksi, järjestelmä täyttyy kokonaan. Löysää tulppa lisätyökalulla (kuva 3, kohta 5) tai ruuvimeisselillä. Valvo toimenpidettä ja sulje täyttötulppa heti, kun ulos tulee vettä (suosittelemme asentamaan kuitenkin sulkuventtiilin imuputkeen ja käyttämään sitä täyttötoimenpiteen ohjaamiseen tulppa löysättyinä). Jos sen sijaan imuputkessa oleva venttiili on kiinni, täyttö voidaan suorittaa samoin kuin negatiivisella imukorkeudella.

3 - KÄYTTÖÖNOTTO



Maksimikäyttöpainne 8 bar.



Imusyvyys ei saa olla yli 8 m (e.sybox) tai 7 m (e.sybox 30/50).

3.1 - Sähköliitännät

Käytä laitteen sähkönsyöttöön erillistä sähköjohtoa muihin laitteisiin säteilevän melun häiriönsiedon parantamiseksi.



Varoitus: noudata aina turvallisuusmääräyksiä! Ainoastaan ammattitaitoinen sähköasentaja saa suorittaa sähköisen asennuksen ja vastaa siitä täydellisesti.



Järjestelmä tulee varustaa voimassa olevien aihekohtaisten standardien mukaisella asianmukaisella ja turvallisella maadoitusliitännällä



Sähköjännite saattaa muuttua käynnistettäessä sähköpumppu. Jännite saattaa vaihdella muiden liitettyjen laitteiden ja verkon laadun mukaan.



Laitetta suojaavan vikavirtakytkimen tulee olla oikein mitoitettu ja tyypiltään A-luokkaa. Automaattinen vikavirtakytkin tulee merkitä seuraavalla kahdella symbolilla:



Vikavirtakytkimen tulee olla oikein mitoitettu (katso Sähköiset ominaisuudet).

3.2 - Sisäänrakennetun invertterin määräyty

Valmistaja on määrittänyt järjestelmän, niin että se sopii suurimmalle osalle asennustapauksia. Ts:

- toiminta vakiopaineella
- asetuskohta (haluttu vakiopaine): SP = 3,0 bar
- Paineenalennus uudelleenkäynnistystä varten: RP = 0,3 bar
- Uudelleenkäynnistysuoja: pois käytöstä

Käyttäjä voi asettaa nämä parametrit samoin kuin monia muita. Muita toimintatapoja ja lisätoimintoja on useita. Useiden mahdollisten asetusten ja saatavilla olevien määritettävien tulo- ja poistokanavien ansiosta invertterin toiminta voidaan mukauttaa eri järjestelmien vaatimuksille. Katso kappaleita 5, 6 ja 7

Parametrien SP ja RP määrittämisen mukaan järjestelmän käynnistyspaineella on seuraava arvo:

Pstart = SP – RP Esimerkki: 3,0 - 0,3 = 2,7 bar
oletuskokoonpanossa

Järjestelmä ei toimi, jos käyttöyksikkö on korkeammalla kuin vastaava arvo käynnistyspaineen metriä vesipatsasta (1 bar = 10 m vp): oletusasetuksena vähintään 27 m:n korkeudella oleva käyttöyksikkö estää järjestelmän käynnistymisen.

3.3 - Käynnistystäyttö

Pumpun käynnistystäyttö tarkoittaa vaihetta, jossa laite yrittää täyttää rungon ja imuputken vedellä. Jos toimenpide onnistuu, laite toimii asianmukaisesti.

Kun pumppu on täytetty (kappale 2.1.2 ja 2.2.3) ja laite määritetty (kappale 3.2), sähkö voidaan kytkeä, kun vähintään yksi käyttöyksikkö on avattu syötössä.

Järjestelmä käynnistyy ja valvoo syötössä olevaa vettä ensimmäiset 10 sekuntia.

Jos vedenvirtaus havaitaan syötössä, pumppu on käynnistystäytetty ja alkaa toimia säännöllisesti. Tämä on tyypillinen esimerkki asennuksesta positiiviselle imukorkeudelle (kappale 2.1.2 ja 2.2.3). Syötössä avatusta käyttöyksiköstä tulee nyt ulos pumpattua vettä ja se voidaan sulkea.

Ellei syötön virtaus ole säännöllistä 10 sekunnin kuluttua, järjestelmä pyytää vahvistusta käynnistystäytön aloitukseen (tyypillinen tapaus negatiiviselle imukorkeudelle asennuksesta, kappale 2.1.2 ja 2.2.3).Ts:

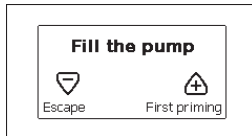

Kun painat +, käynnistystäyttö alkaa: työskentely kestää enintään 5 minuuttia, joiden aikana kuivakäyntisuoja ei laukea. Käynnistystäytön kesto riippuu useista parametreista, joista eniten vaikuttavat imettävän veden syvyys, imuputken halkaisija ja imuputken vesitiiviys. Kun imuputken mitta on vähintään 1” ja se on hyvin tiivistetty (siinä ei ole reikiä tai liitoksia, joista saattaa imeytyä ilmaa), laite on suunniteltu, niin että käynnistystäyttö on mahdollista veden syvyyden ollessa alle 8 m (e.sybox) tai 7 m (e.sybox 30/50) ja alle 5 minuutin kuluessa. Heti kun laite havaitsee säännöllisen virtauksen syötössä, se lopettaa käynnistystäytön ja alkaa toimia normaalisti. Syötössä avatusta käyttöyksiköstä tulee nyt ulos pumpattua vettä ja se voidaan sulkea. Ellei laite ole käynnistystäytynyt 5 minuutin jälkeen, käyttöliittymän näytölle ilmaantuu epäonnistumisesta ilmoittava

viesti. Katkaise syöttö, täytä laite lisäämällä uutta vettä, odota 10 minuuttia ja suorita toimenpide uudelleen pistokkeen kytkennästä alkaen. Kun painat -, vahvistat ettet halua aloittaa käynnistystäyttöä. Laite jää hälytystilaan.

Toiminta

Kun sähköpumppu on käynnistystäytetty, järjestelmä aloittaa normaalin toimintansa määritettyjen parametrien mukaan: se käynnistyy automaattisesti avattaessa hana, toimittaa vettä asetuspainella (SP), pitää paineen vakiona myös avattaessa muita hanoja ja pysähtyy automaattisesti ajan T2 kuluttua, kun sammutusolosuhteet on saavutettu (käyttäjä voi asettaa ajan T2, tehdasasetus 10 s).

4 - TURVAJÄRJESTELMÄT

Laite on varustettu turvajärjestelmillä, joiden tarkoituksena on suojella pumppua, moottoria, sähköverkkoa ja invertteriä. Jos yksi tai useampi suoja laukeaa, näytöllä näytetään välittömästi prioriteetiltaan tärkein. Virhetyyppistä riippuen moottori saattaa pysähtyä. Normaaliutilan palautuessa virhetila saattaa kuittautua automaattisesti heti tai määrätyn ajan kuluessa automaattikuittauksesta.

Jos esto johtuu veden puuttumisesta (BL), moottorin ylivirrasta (OC) tai moottorin vaiheiden välisestä suorasta oikosulusta (SC), virhetilasta voidaan yrittää poistua käsin painamalla näppäintä + ja - yhtä aikaa ja vapauttamalla ne. Jos virhetila jatkuu, korjaa sen syy.

Jos esto johtuu sisäisestä virheestä E18, E19, E20 tai E21, odota 15 minuuttia laitteen sähkö päällä, kunnes estotila kuitataan automaattisesti.

Virhekertomuksen hälytys	
Näytön ilmoitus	Kuvaus
PD	Sammutus ei asianmukainen
FA	Ongelmia jäähdytysjärjestelmässä

Taulukko 1: Hälytykset

Estotilat	
Näytön ilmoitus	Kuvaus
PH	Pumpun ylikuumenemisesta johtuva esto
BL	Veden puuttumisesta johtuva esto
BP1	Sisäisen paineanturin lukuvirheestä johtuva esto
PB	Virheellisestä syöttöjännitteestä johtuva esto
OT	Vahvistuspiirien ylikuumenemisesta johtuva esto
OC	Moottorin ylivirrasta johtuva esto
SC	Moottorin vaiheiden välisestä oikosulusta johtuva esto
ESC	Maavuodosta johtuva esto
HL	Kuumaa nestettä
NC	Moottorin irtikytkennästä johtuva esto
Ei	Sisäisen i. virheen aiheuttama esto
Vi	Sisäinen jännitteen i. toleranssin ylityksestä johtuva esto
EY	Järjestelmässä havaitusta virheellisestä vuorottelusta johtuva esto

Taulukko 2: Estoilmoitukset

4.1 - Estojen kuvaus

4.1.1 - BL Anti Dry-Run (kuivakäyntisuoja)

Veden puuttuessa pumppu pysäytetään automaattisesti ajan TB kuluttua. Tästä ilmoitetaan punaisella Alarm-merkkivalolla ja näytön viestillä BL. Kun asianmukainen vedenvirtaus on palautettu, estotilasta voidaan yrittää poistua käsin painamalla näppäintä + ja - yhtä aikaa ja vapauttamalla ne. Jos hälytystila ei poistu eli vedenvirtauksen palautus ja pumpun kuittaus eivät aktivoi käyttöyksikköä, automaattinen uudelleenkäynnistystoiminto yrittää käynnistää pumpun.



Ellei parametriä SP ole asetettu oikein, veden puuttumissuoja ei toimi asianmukaisesti.

4.1.2 - Uudelleenkäynnistysuoja (suojaus jatkuvilta jaksoilta ilman käyttöyksikön pyyntöä)

Jos järjestelmän syöttöpuolella on vuotoja, järjestelmä käynnistyy ja pysähtyy vuorotellen, vaikka vedenottoa ei tunnetusti ole: pienikin vuoto (muutama mL) aiheuttaa paineenlaskun, joka puolestaan saa sähköpumpun käynnistymään.

Järjestelmän elektroninen ohjaus havaitsee vuodon jaksottaisuuden perusteella.

Uudelleenkäynnistysuoja voidaan poistaa käytöstä tai ottaa käyttöön Basic- tai Smart-tilassa (kappale 7.6.12).

Basic-tilassa pumppu pysähtyy ja jää odottamaan käsinkuittausta, kun jaksottaisuustila on havaittu. Tilasta ilmoitetaan käyttäjälle punaisen Alarm-merkkivalon syttymisellä ja näytön ilmoituksella ANTICYCLING. Kun vuoto on korjattu, uudelleenkäynnistys voidaan pakottaa käsin painamalla näppäintä + ja - yhtä aikaa ja vapauttamalla ne.

Smart-tilassa parametriä RP kasvatetaan käynnistysten määrän vähentämiseksi ajan suhteen, kun vuototila on havaittu.

4.1.3 - Jäätymisenesto (suojaus veden jäätymiseltä järjestelmässä)

Veden tilan muuttuminen nestemäisestä kiinteäksi saa aikaan tilavuuden kasvun. Älä jätä järjestelmää vettä täyteen, jos lämpötila lähestyy pakkasta välttääksesi rikkoutumiset. Tämän vuoksi sähköpumpun tyhjennystä suositellaan aina, kun se jää käyttötaulle talven ajaksi. Tässä järjestelmässä on kuitenkin suojaus, joka estää jään muodostumisen sisälle käynnistämällä sähköpumpun lämpötilan laskiessa lähelle pakkasta. Sisällä oleva vesi lämmitetään ja jäätyminen estetään.



Jäätymisenestosuojaus toimii ainoastaan, kun järjestelmä saa sähköä asianmukaisesti: jos pistoke on irrotettu tai virta on katkennut, suojaus ei voi toimia.

Älä jätä järjestelmää tästä huolimatta täyteen pitkien käyttötaukojen ajaksi: tyhjennä järjestelmä huolellisesti poistotulpan (kuva 1, pinta E) kautta ja sijoita se suojattuun paikkaan.

4.1.4 - BP1 Sisäisen paineanturin viasta johtuva esto

Jos laite havaitsee vian paineanturissa, pumppu pysäytetään ja näytöllä annetaan virheilmoitus BP1. Tila käynnistyy heti, kun ongelma on havaittu. Se päättyy automaattisesti oikeiden olosuhteiden palaututtua.

4.1.5 - PB Virheellisestä syöttöjännitteestä johtuva esto

Esto johtuu sallitun verkkojännitteen virheellisistä arvoista sähköliittimessä. Kuitaus tapahtuu aina automaattisesti, kun liittimen jännite palaa sallittuihin arvoihin.

4.1.6 - SC Moottorin vaiheiden välisestä oikosulusta johtuva esto

Laite on varustettu moottorin vaiheiden väliseltä suoralta oikosululta suojaavalla turvalaitteella. Kun estotilasta ilmoitetaan, toiminta voidaan yrittää palauttaa painamalla näppäintä + ja - yhtä aikaa. Toiminta ei joka tapauksessa palaudu ennen kuin oikosulun ilmaantumisesta on kulunut 10 sekuntia.

4.2 - Virhetilojen käsinkuitaus

Virhetilassa käyttäjä voi poistaa virheen tekemällä uuden yrityksen painamalla näppäintä + ja - yhtä aikaa ja vapauttamalla ne.

4.3 - Virhetilojen automaattikuitaus

Joidenkin toimintahäiriöiden ja estotilojen kohdalla järjestelmä yrittää kuittausta automaattisesti.

Automaattikuitaus koskee erityisesti seuraavia tiloja:

BL	Veden puuttumisesta johtuva esto
PB	Virheellisestä syöttöjännitteestä johtuva esto
OT	Vahvistuspiirin ylikuumentumisesta johtuva esto
OC	Moottorin ylivirrasta johtuva esto
BP	Paineanturin viasta johtuva esto

Jos järjestelmä joutuu estotilaan esim. veden puuttumisen vuoksi, laite käynnistää automaattisesti testi-toiminnon varmistaakseen, että laite todella on jäänyt pysyvästi ilman vettä. Jos kuitausyritys onnistuu toimenpiteiden aikana (esim. vesi palautuu), toimenpide keskeytyy ja toiminta palaa normaaliksi.

Taulukossa 21 annetaan laitteen suorittamat toimenpidejaksot eri estotyypeille.

Virhetilojen automaattikuitaukset		
Näytön ilmoitus	Kuvaus	Automaattikuitaus
BL	Veden puuttumisesta johtuva esto	- Yksi yritys 10 minuutin välein, yhteensä 6 yritystä - Yksi yritys tunnin välein, yhteensä 24 yritystä - Yksi yritys 24 tunnin välein, yhteensä 30 yritystä
PB	Virheellisestä syöttöjännitteestä johtuva esto	- Kuitaus, kun jännite palaa nimellisarvoon

OT	Vahvistuspiirien ylikuumentumisesta johtuva esto	- Kuittaus, kun vahvistuspiirien jännite palautuu nimellisarvoon
OC	Moottorin ylivirrasta johtuva esto	- Yksi yritys 10 minuutin välein, yhteensä 6 yritystä - Yksi yritys tunnin välein, yhteensä 24 yritystä - Yksi yritys 24 tunnin välein, yhteensä 30 yritystä

Taulukko 3: Estojen automaattikuittaus

5 - ELEKTRONINEN INVERTTERIOHJAUS JA KÄYTTÖLIITTYMÄ



Invertterin ansiosta järjestelmä toimii vakioaineella. Tämä säätö on hyödyllinen, jos järjestelmän jäljessä oleva hydraulijärjestelmä on mitoitettu asianmukaisesti. Laitteet, joissa on käytetty halkaisijaltaan liian pieniä putkia, aiheuttavat painehäviöitä, joita laite ei kykene kompensoimaan; tuloksena paine pysyy vakiona antureissa, mutta ei käyttöyksikössä.



Liikaa vääntyvät järjestelmät saattavat aiheuttaa heilahtelua; jos näin tapahtuu, ongelma voidaan ratkaista säätämällä ohjausparametrejä GP ja GI (kappale 7.6.4 - GP: suhteellinen vahvistuskerroin ja 7.6.5 - GI: integraalinen vahvistuskerroin)

5.1 - Toiminta ohjausyksiköllä

Yksittäinen tai pumppausyksikköön kuuluva e.sybox voidaan kytkeä langattomasti ulkoiseen yksikköön, jota kutsutaan tästä eteenpäin ohjausyksiköksi. Ohjausyksikössä on mallista riippuen saatavilla useita toimintoja. Mahdolliset ohjausyksiköt:

- e.sylink

Yhden tai useamman e.sybox-laitteen kytkentä ohjausyksikköön antaa käyttöön seuraavat toiminnot:

- Digitaalitulot
- Relelähdöt

- Etäpaineanturi
- Liitäntä ethernet-verkkoon

Tästä eteenpäin ohjausyksikön toiminnoilla tarkoitetaan yllä lueteltuja ja eri tyyppisissä ohjausyksiköissä käytettävissä olevia toimintoja.

5.1.1 - Ohjausyksikössä saatavilla olevat toiminnot

Taulukossa 4 Ohjausyksikössä saatavilla olevat toiminnot ilmoitetaan saatavilla olevat toiminnot yksikön tyyppin mukaan.

Toiminto	e.sylink
Optoeristetyt digitaalitulot	●
Lähtöreleet NO-koskettimella	●
Etäpaineanturi	●
Verkkoliitäntä	

Taul. 4 Ohjausyksikössä saatavilla olevat toiminnot.

5.1.2 - Käyttäjätulujen ja -lähtöjen sähköliitännät

Katso ohjausyksikön käyttöopas.

5.1.3 – Toiminta turvatilassa

Jos käytössä ovat tulot tai etäanturi ja yhteys katkeaa tai yksikkö antaa virheen, e.sybox ja ohjausyksikkö siirtyvät turvatilaan ottaen käyttöön vähiten haitallisen kokoonpanon. Siirryttäessä turvatilatoiminnolle näytölle ilmaantuu vilkkuva kuvake, jossa on risti kolmion sisällä. Seuraavassa taulukossa esitellään e.sybox-laitteen käytös, kun yhteys katkeaa.

e.sybox-laitteen asetus	e.sybox-laitteen käyttö			
	Ei kytkettyä yksikköä	Kytkeyty yksikkö		
		Havaittu yksikkö		Yksikköä ei havaita tai virhetilassa Turvtila
		Toiminto käytössä (tulosta tai valikosta)	Toiminto pois käytöstä (tulosta tai valikosta)	
In=0 Tulotoiminto pois käytöstä	Ei vaikutusta	Ei vaikutusta	Ei vaikutusta	Ei vaikutusta
In⁽²⁾=1, 2 Uimurin ilmoittama veden puuttuminen	Ei vaikutusta	Järjestelmä pysäytystilassa F1	Ei vaikutusta	Järjestelmä pysäytystilassa ⁽¹⁾
In⁽²⁾=3, 4 Apupaineen asetuskohta Pauxn	Ei vaikutusta	Vastaavan apupaineen asetuskohtaan käyttöönotto	Ei vaikutusta	Asetetuista apupaineen asetuskohtia alhaisimman paineen käyttöönotto
In⁽²⁾=5, 6 Järjestelmä pois käytöstä	Ei vaikutusta	Järjestelmä pysäytystilassa F3	Ei vaikutusta	Järjestelmä pysäytystilassa ⁽¹⁾
In⁽²⁾=7, 8 Järjestelmä pois käytöstä + virheiden ja varoitusten kuittaus	Ei vaikutusta	Järjestelmä pysäytystilassa F3 + virheiden ja varoitusten kuittaus	Ei vaikutusta	Järjestelmä pysäytystilassa ⁽¹⁾

in =9 Virheiden ja varoitusten kuittaus.	Ei vaikutusta	Virheiden ja varoitusten kuittaus.	Ei vaikutusta	Ei vaikutusta
in⁽²⁾=10, 11, 12, 13 Kiwa-toiminto (alhaisen paineen signaali tulossa)	Ei vaikutusta	Järjestelmä pysäytystilassa F4	Ei vaikutusta	Järjestelmä pysäytystilassa ⁽¹⁾
PR=0 Etäpaineanturi pois käytöstä	Ei vaikutusta	Ei vaikutusta	Ei vaikutusta	Ei vaikutusta
PR=1 Etäpaineanturin käyttö	Ei vaikutusta	Etäanturin asetuskohta	Ei vaikutusta	Etäasetuskohtaa ei huomioida

Taul. 5 Turvatilan laukeaminen

⁽¹⁾ Tämän solun toiminnon + minkä tahansa muun toiminnon käyttöönotto turvatilassa aiheuttaa järjestelmän pysäytyksen. Tässä tapauksessa järjestelmä näyttää ensisijaisimman pysäytysyy.

⁽²⁾ Piikulla erotetut numerot osoittavat kyseessä olevaa toimintoa vastaavia asetettavia arvoja.

Jos yhteys menetetään, ohjausyksikkö sen sijaan kytkee päälle releen 1 parametrin O1 asetusten (katso taul. 20) mukaan, kun yhteyden menetyttä pidetään virhetilana.

5.1.4 - Ohjausyksikön toimintojen asetus

Kaikkien tulojen ja etäpaineanturin oletusasetus on POIS KÄYTÖSTÄ, joten käyttäjän tulee ottaa ne tarvittaessa käyttöön. Katso kappale 7.6.15 - Digitaalisten aputulojen IN1, IN2, IN3 ja IN4 asetus ja paineanturia koskeva kappale 7.5.6 - PR: Etäpaineanturi.

Lähdöt ovat oletusasetuksena käytössä. Katso lähtöjen toiminnot kappaleesta 7.6.16 - Lähtöjen OUT1 ja OUT2 asetus.

Ellei pumppuun ole kytketty ohjausyksikköä, tulojen, lähtöjen ja etäpaine-

anturin toimintoja ei huomioida eikä niillä ole mitään vaikutusta asetuksesta riippumatta.

Ohjausyksikköön liittyvät parametrit (tulot, lähdöt ja etäpaineanturi) voidaan asettaa, vaikka yhteys olisi katkennut tai sitä ei olisi tehty lainkaan. Jos ohjausyksikkö on kytketty (kuuluu e.sybox-laitteen langattomaan verkkoon), mutta yhteys on katkennut tai se ei näy häiriön seurauksena, ja toimintoihin liitettyjen parametrien asetukset on muu kuin pois käytöstä, parametrit vilkkuvat osoittaakseen, etteivät ne voi suorittaa toimintoaan.

5.1.5 - e.sybox-laitteen ja ohjausyksikön kytkentä ja irrotus

Suorita e.sybox-laitteen ja ohjausyksikön kytkentä samoin kuin kytkiessäsi e.sybox-laitetta:

Paina asentajavalikon sivulla AS näppäintä + 5 sekuntia, kunnes sininen merkkivalo alkaa vilkkua (sekä yksittäinen että yksikköön kuuluva e.sybox). Paina tämän jälkeen yksikön näppäintä ► 5 sekuntia, kunnes sininen yhteysmerkkivalo alkaa vilkkua. Heti kun yhteys on muodostettu, merkkivalo muuttuu kiinteäksi ja e.sybox-laitteen sivulle AS ilmaantuu e.sylink-symboli.

e.sylink irrotetaan samoin kuin e.sybox: paina asentajavalikon sivulla AS näppäintä - 5 sekuntia. Kaikki olemassa olevat langattomat yhteydet poistetaan.

6 - NÄPPÄIMISTÖ JA NÄYTTÖ





Kuva 12: Käyttöliittymän ulkomuoto

Käyttöliittymään sisältyy näppäimistö, 128 x 240 pikselin nestekidenäyttö ja POWER-, COMM- ja ALARM-merkkivalot, kuva 12.

Näytöllä näytetään suuret ja laitteen tilat sekä eri parametrien toimintoja koskevia ilmoituksia.

Yhteenveto näppäinten toiminnoista annetaan taulukossa 6.

	<p>MODE-näppäimellä voidaan siirtyä seuraaviin kohtiin valikon sisällä. Näppäimen pitkä painaminen (vähintään 1 s) siirtää edelliseen valikko-kohtaan.</p>
	<p>SET-näppäimellä poistutaan nykyisestä valikosta.</p>

	Vähentää nykyistä parametria (jos parametria voidaan muuttaa).
	Lisää nykyistä parametria (jos parametria voidaan muuttaa).

Taulukko 6: Näppäinten toiminnot

Näppäimen + tai - pitkä painaminen lisää/vähentää valittua parametria automaattisesti. Näppäimen + tai - painaminen kolmen sekunnin ajan kasvattaa automaattista lisäys/vähennysnopeutta.



Painettaessa näppäintä + tai - valittu suure muutetaan ja tallennetaan välittömästi haihtumattomaan muistiin (EEPROM). Jos laite sammutetaan tahattomastikin tässä vaiheessa, asetettua parametria ei menetä.

SET-näppäintä tarvitaan ainoastaan poistumiseen nykyisestä valikosta. Sitä ei tarvita tehtyjen muutosten tallennukseen. Ainoastaan luvussa 0 selostetuissa erikoistapauksissa jotkin suureet otetaan käyttöön painamalla SET- tai MODE-näppäintä.

Merkkivalot

- Power

Valkoinen merkkivalo. Palaa kiinteästi, kun laite saa sähköä. Viilkuu, kun laite on kytketty pois (kappale 5.5).

- Alarm

Punainen merkkivalo. Palaa kiinteästi, kun kone on pysäytetty virhetilaan.

- Comm

Sininen merkkivalo. Palaa kiinteästi, kun langaton yhteys on käytössä ja toimii asianmukaisesti. Viilkuu hitaasti, jos toimintaa varten määritettyä yhteyttä ei ole, sitä ei havaita tai siinä on ongelmia. Viilkuu nopeasti luotaessa yhteyttä muihin langattomiin laitteisiin. Sammunut, ellei yhteys ole käytössä.

Valikko

Koko valikkorakenne ja valikkokohtat annetaan taulukossa 9.

Valikoiden avaus





















Päävalikosta voidaan avata muita valikkoja kahdella eri tavalla:

- 1 - Suora avaus näppäinyhdistelmällä
- 2 - Avaus nimellä alavetovalikon kautta

6.1 - Suora avaus näppäinyhdistelmällä

Avaa haluttu valikko suoraan painamalla näppäinyhdistelmää vaaditun ajan (esim. MODE ja SET Asetuskohta-valikon avaamiseksi) ja selaa eri valikkokohtia MODE-näppäimellä.

Taulukossa 8 näytetään näppäinyhdistelmillä avattavat valikot.

VALIKON NIMI	NÄPPÄINYHDISTELMÄT	PAINAMISAIKA
Käyttäjä		Vapautettaessa näppäin
Monitori	 	2 s
Asetuskohta	 	2 s
Käsiäjo	  	5 s
Asentaja	  	5 s
Huoltopalvelu	  	5 s
Oletusarvojen palautus	 	2 s käynnistettäessä laite
Kuittaus	   	2 s

Taulukko 7: Valikoiden avaus

Vähennetty valikko (näkyvä)			Laaja valikko (suora avaus tai salasana)			
Päävalikko	Käyttäjävaikeus mode	Monitorivalikko set ja -	Asetuskohtavalikko mode ja set	Käsjävalikko set, - ja +	Asentajavaikeus mode, set ja -	Huoltopalveluvaikeus mode, set ja +
PÄÄ (pääsivu)	TILA RS Kierrokset / minuutti	CT Kontrasti	SP Asetuspaine	TILA RI Nopeuden asetus	RP Paineenalennus uudelleenkäynnistykseen	TB Estoaika, veden puuttuminen
Valikon valinta	VP Paine VF Virtauksen näyttö	BK Taustavalo	P1 Apupaineen asetuskohta 1	VP Paine VF Virtauksen näyttö	OD Järjestelmän tyyppi	T1 Alh. paineen viive
	PO Pumpun lähtöteho C1 Pumpun vaihevirta	TK Taustavalon syytysaika	P2 Apupaineen asetuskohta 2	PO Pumpun lähtöteho C1 Pumpun vaihevirta	AD Osoitteen määräitys	T2 Sammutusviive
		LA Kieli	P3 Apupaineen asetuskohta 3	RS Kierrokset / minuutti	MS Mittajärjestelmä	GP Suhteellinen vahvistus
	Käynnistystunnit Työtunnit Käynnistysmäärä	TE Lämmönsiirtimen lämpötila	P4 Apupaineen asetuskohta 4	TE Lämmönsiirtimen lämpötila	AS Langattomat laitteet	GI Integraalinen vahvistus
					PR Etäpaineanturi	RM Maksiminopeus
	PI Tehohistogrammi					NA Käytössä olevat laitteet
	Järjestelmä monipumppu					NC Samanaikaisten laitteiden maks.määrä
	Syöttövirtaus					IC Laitteen määräitys
	VE Tietoja Laitteisto ja ohjelmisto					ET Maks.vaihtoaika

	FF Virhe ja varoitus (kertomus)					AY Uudelleenkäynnistys- suoja
						AE Juuttumisen esto
						AF Jäätymisenesto
						I1 Tulon 1 toiminto
						I2 Tulon 2 toiminto
						I3 Tulon 3 toiminto
						I4 Tulon 4 toiminto
						O1 Lähdön 1 toiminto
						O2 Lähdön 2 toiminto
						FW Laiteohjelman päivitys
						RF Virheiden ja varoitusten kuittaus
						PW Salasanan asetus

Selitykset	
Tunnistusvärit	Monipumppujärjestelmä parametrien muutos
	Arkojen parametrien ryhmä. Parametrien tulee vastata toisiaan, jotta Monipumppujärjestelmä voi käynnistyä. Jos muutat yhtäkin niistä minkä tahansa laitteen kohdalla, kaikki muut laitteet mukautetaan automaattisesti ilman kyselyjä.
	Parametrit, jotka voidaan mukauttaa helposti yhdessä laitteessa ja laajentaa koskemaan kaikkia muita. Ne voivat myös olla erilaisia eri laitteissa.
	Ainoastaan paikallisesti merkittävät asetusparametrit
	Ainoastaan luettavat parametrit.

Taulukko 8: Valikkorakenne

6.2 - Avaus nimellä alasvetovalikon kautta

Eri valikoiden valinta nimen mukaan. Valikoiden valinta avataan päävalikosta painamalla näppäintä + tai -. Valikoiden valintasivulle ilmaantuvat avattavien valikoiden nimet ja yksi valikoista korostetaan palkilla (kuva 13). Palkki voidaan siirtää näppäimellä + ja - halutun valikon kohdalla. Avaa valikko painamalla MODE.

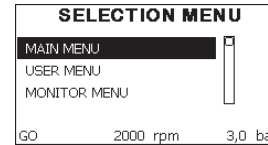

Kuva 13: Alasvetovalikoiden valinta

Käytettävissä olevat kohdat ovat PÄÄ, KÄYTTÄJÄ, MONITORI ja myöhemmin neljäs kohta LAAJA VALIKKO; tämän kohdan avulla voidaan kasvattaa näytettyjen valikoiden määrää. Kun valitset kohdan LAAJA VALIKKO, näytölle avautuu ponnahdusikkuna, joka pyytää syöttämään avauskoodin (SALASANA). Avauskoodi (SALASANA) vastaa suoran avauksen näppäinyhdistelmää (taulukko 8) ja laajentaa valikoiden näytön avauskoodia vastaavan valikon näytöstä kaikkiin valikkoihin, joilla on alhaisempi prioriteetti.

Valikoiden järjestys on seuraava: käyttäjä, monitori, asetuskohta, käsiajo, asentaja ja huoltopalvelu.

Kun avauskoodi on valittu, näytettävät valikot jäävät käyttöön 15 minuutiksi tai kunnes ne poistetaan käytöstä käsin Piilota edistyneet valikot -kohdalla, joka ilmaantuu valikoiden valintaan käytettäessä avauskoodia.

Kuvassa 14 on valikoiden valinnan toimintakaavio.

Valikot ovat sivun keskellä. Oikealta ne avataan valitsemalla ne suoraan näppäinyhdistelmällä, vasemmalta alasvetovalikon valintajärjestelmällä.

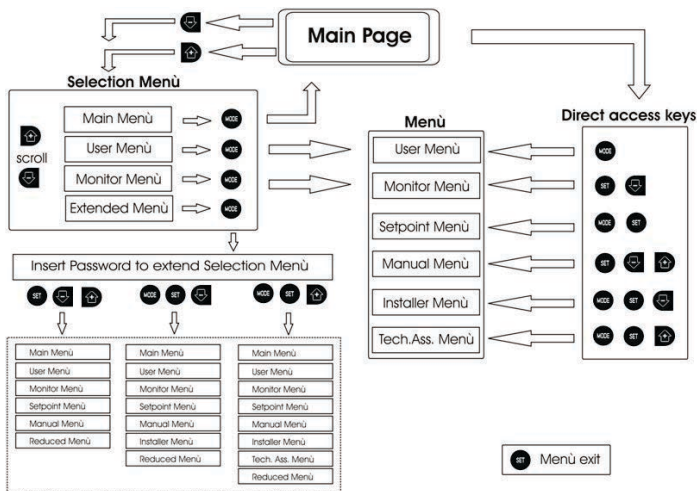

Kuva 14: Valikoiden avauskaavio

6.3 - Valikkosivujen rakenne

Kun järjestelmä käynnistetään, näytölle avautuu joitakin esittelysivuja, jotka sisältävät laitteen nimen ja logon. Tämän jälkeen avautuu päävalikko. Valikon nimi ilmaantuu aina näytön yläosaan.

Pääsivulle ilmaantuvat aina:

Tila: toimintatila (esim. valmiustila, go, virhe, tulojen toiminnot)

Moottorin kierrokset: arvo [rpm]

Paine: arvo [bar] tai [psi] asetetusta mittayksiköstä riippuen

Teho: laitteen tehonkulutus [kW]

Tapauksesta riippuen näytölle saattaa ilmaantua seuraavia tietoja:

Virheilmoitukset

Varoitusilmoitukset

Tuloihin kytkettyjen toimintojen ilmoitus

Aihekohtaiset kuvakkeet

Virhetilat annetaan taulukossa 2, s. 354. Muut ilmoitukset annetaan taulukossa 9.

Pääsivulla näytetyt virhe- tai tilailmoitukset	
Tunnus	Kuvaus
GO	Moottori käynnissä
SB	Moottorin valmiustila
DIS	Moottorin tila käsin poiskytketty
F1	Uimuritoiminnon tila/hälytys
F3	Järjestelmän poiskytkentätoiminnon tila/hälytys
F4	Alhaisen paineen signaalitoiminnon tila/hälytys
P1	Toimintatila apupaineen asetuskohdalla 1
P2	Toimintatila apupaineen asetuskohdalla 2
P3	Toimintatila apupaineen asetuskohdalla 3
P4	Toimintatila apupaineen asetuskohdalla 4
Yhteyskuvake ja numero	Toimintatila Monipumppujärjestelmä yhteydellä annetulla osoitteella
Yhteyskuvake ja E	Monipumppujärjestelmän yhteyden virhetila
EE	Oletusasetusten kirjoitus ja uudelleenluku (EEProm)
WARN. Alhainen jännite	Varoitus, sähköjännite puuttuu

Taulukko 9: Pääsivun tila- ja virheviestit

Muut valikkosivut vaihtelevat niihin liittyvien toimintojen mukaan. Ne selostetaan ilmoituksen tai asetuksen tyyppin mukaan. Jokaisen valikon avauksen jälkeen sivun alaosassa on aina yhteenveto tärkeimmistä toimintaparametreista (käynti- tai virhetila, käytössä oleva nopeus ja paine).

Voit tarkkailla koneen tärkeimpiä parametreja jatkuvasti.

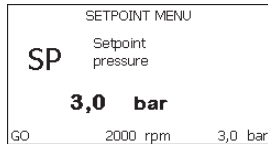

Kuva 15: Valikkoparametrin näyttö

Jokaisen sivun alareunassa olevan tilapalkin ilmoitukset	
Tunnus	Kuvaus
GO	Moottori käynnissä
SB	Moottorin valmiustila
Pois käytöstä	Moottorin tila käsin poiskytketty
rpm	Moottorin kierrokset/min
bar	Järjestelmän paine
FAULT	Virhetila, joka estää sähköpumpun ohjauksen

Taulukko 10: Tilapalkin ilmoitukset

Parametrien näyttösivuilla voi olla seuraavat tiedot: nykyisen kohdan numeroarvot ja mittayksikkö, nykyisen kohdan asetukseen liittyvien muiden parametrien arvot, grafiikkapalkki, luettelot; kuva 16.

6.4 - Parametrien asetuksen esto salasanalla

Laite on suojattu salasanalla. Jos asetat salasanan, laitteen parametrejä voidaan lukea, mutta niitä ei voida muuttaa.

Salasanaa voidaan hallita huoltopalveluvalikossa parametrilla PW.

6.5 - Moottorin päälle/poiskytkentä

Kun painat normaalissa toimintatilassa näppäintä + ja - yhtä aikaa ja vapautat ne, moottori pysähtyy/vapautuu (säilyy muistissa myös sammutuksen jälkeen). Jos päällä on virrehälytys, yllä mainittu toimenpide kuittaa hälytyksen.

Kun moottori on kytketty pois, tilasta ilmoitetaan vilkkuvalla valkoisella merkkivalolla.

Ohjaus voidaan ottaa käyttöön jokaiselta valikkosivulta (lukuunottamatta RF ja PW).

7 - YKSITTÄISTEN PARAMETRIEN MERKITYKSET

7.1 - Käyttäjävalikko

Avaa KÄYTTÄJÄVALIKKO päävalikosta painamalla MODE-näppäintä (tai valintavalikosta painamalla + tai -). Eri valikkosivuja voidaan selata valikon sisällä MODE-näppäimellä. Näytetyt suureet ovat seuraavat.

7.1.1 - Tila

Pumpun tila.

7.1.2 - RS: kiertonopeuden näyttö

Moottorin kiertonopeus (rpm).

7.1.3 - VP: paineen näyttö

Järjestelmän mitattu paine [bar] tai [psi] asetetusta mittayksiköstä riippuen.

7.1.4 - VF: virtauksen näyttö

Välitön virtaus [L/min] tai [gal/min] asetetusta mittayksiköstä riippuen.

7.1.5 - PO: lähtötehon näyttö

Sähköpumpun tehonkulutus [kW]

Mitatun tehon symbolin PO alapuolelle saattaa ilmaantua pyöreä vilkkuva

symboli. Symboli osoittaa sallitun maksimitohon ylittymisen esihälytystä.

7.1.6 - C1: vaihevirran näyttö

Moottorin vaihevirta [A].

Vaihevirran symbolin C1 alle saattaa ilmaantua pyöreä vilkkuva symboli. Symboli osoittaa sallitun maksimivirran ylittymisen esihälytystä. Symbolin säännöllinen vilkkuminen osoittaa, että moottorin ylivirtasuoja on laukeamassa.

7.1.7 - Toimintatunnit ja käynnistysmäärä

Osoittaa kolmella rivillä laitteen sähkön syötön tunnit, pumpun työtunnit ja moottorin käynnistysmäärän.

7.1.8 - PI: tehohistogrammi

Lähtötehon histogrammi, jossa on viisi pystypalkkia. Histogrammi osoittaa ajan, jonka pumppu on ollut käynnissä määrätyllä tehotasolla. Vaaka-akselille on sijoitettu eri tehotasojen palkit. Pystypalkki vastaa aikaa, jonka pumppu on ollut käynnissä määrätillä tehotasolla (aika-% suhteessa kokonaisaikaan).

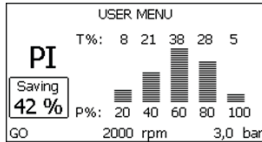

Kuva 16: Tehohistogrammin näyttö

7.1.9 - Monipumppujärjestelmä

Näyttää Monipumppujärjestelmän tilan. Ellei yhteyttä ole, näytölle ilmaantuu puuttuvaa tai katkennutta yhteyttä osoittava kuvake. Jos järjestelmässä on useita toisiinsa kytkettyjä laitteita, näytölle ilmaantuu kuvake jokaiselle erikseen. Kuvakkeessa on pumppusymboli. Sen alapuolelle ilmaantuu pumpun tilamerkkejä.

Toimintatilasta riippuen näytöllä näytetään taulukossa 11 annetut tiedot.

Järjestelmän näyttö		
Tila	Kuvake	Tilaa koskevat tiedot kuvakkeen alla
Moottori käynnissä	Pumpun pyöriävä symboli	Käytössä oleva nopeus kolmena lukuna
Moottorin valmiustila	Pumpun pysähtynyt symboli	SB
Laitteen virhetila	Pumpun pysähtynyt symboli	F

Taulukko 11: Monipumppujärjestelmän näyttö

Jos laite on määritetty varalaitteeksi, pumppua osoittava kuvake on väritään tumma. Näyttö on taulukon 8 mukainen lukuun ottamatta pysähtyneen moottorin ilmoitusta, joka on F (ei SB).

7.1.10 - Syöttövirtaus

Sivulla on kaksi virtauslaskuria. Toinen ilmoittaa laitteen syöttämän kokonaisvirtauksen. Toinen on osittaislaskuri, jonka käyttäjä voi kuitata. Osittaislaskuri voidaan kuitata tältä sivulta painamalla näppäintä - kahden sekunnin ajan.

7.1.11 - VE: version näyttö

Laitteen laitteisto- ja ohjelmistoversio.

7.1.12 - FF: virheiden ja varoitusten näyttö (kertomus)

Järjestelmän toiminnan aikana ilmaantuneiden virheiden näyttö aikajärjestyksessä.

Symbolin FF alle ilmaantuu kaksi numeroa x/y, joista x vastaa näytettyä virhettä ja y virheiden kokonaismäärää. Numeroiden oikealla puolella on näytettyä virhetyyppiä vastaava ilmoitus.

Näppäimellä + ja - selataan virheluetteloa: näppäimellä - selataan kertomusta taaksepäin vanhimpaan virheeseen asti, näppäimellä + selataan kertomusta eteenpäin uusimpaan virheeseen asti.

Virheet näytetään aikajärjestyksessä vanhimmasta $x=1$ uusimpaan $x=y$. Näytöllä voidaan näyttää enintään 64 virhettä. Tämän jälkeen uudet virheet kirjoitetaan vanhojen päälle.

Tämä valikkokohta näyttää virheluettelon, mutta ei salli sen kuittausta. Kuittaus voidaan suorittaa ainoastaan HUOLTOPALVELUVALIKON kohdan RF komennolla.

Käsinkuittaus, laitteen sammutus tai oletusasetusten palautus ei pyyhi virhekertomusta. Se voidaan kuitata ainoastaan yllä selostetulla toimenpiteellä.

7.2 - Monitorivalikko

Pidä näppäintä SET ja - (miinus) painettuna yhtä aikaa 2 sekunnin ajan päävalikossa tai käytä valintavalikkoa ja paina + tai - avataksesi MONITORIVALIKON.

Kun painat MODE-näppäintä valikon sisällä, seuraavat suureet näytetään näytöllä peräkkäin.

7.2.1 - CT: näytön kontrasti

Säätää näytön kontrastin.

7.2.2 - BK: näytön valoisuus

Säätää näytön taustavalon asteikolla 0 - 100.

7.2.3 - TK: taustavalon sytytysaika

Asettaa ajan, jonka taustavalo on syttyneenä näppäimen viimeisestä painamisesta.

Sallitut arvot: 20 s - 10 min tai aina syttynyt

Kun taustavalo on sammunut, minkä tahansa näppäimen painaminen palauttaa taustavalon.

7.2.4 - LA: kieli

Näyttää yhden seuraavista kielistä:

- italia
- englantia
- ranska
- saksa
- espanja

- hollanti
- ruotsi
- turkki
- slovakki
- romanian
- Venäjä

7.2.5 - TE: lämmönsiirtimen lämpötilan näyttö

7.3 - Asetuskohtavalikko

Pidä MODE- ja SET-näppäintä painettuna yhtä aikaa päävalikossa, kunnes näytölle ilmaantuu SP (tai käytä valintavalikkoa ja paina + tai -). Näppäimellä + ja - voidaan kasvattaa tai vähentää järjestelmän paineistuspainetta.

Poistu nykyisestä valikosta ja palaa päävalikkoon painamalla SET.

Säätöalue on 1 - 6 bar (14 - 87 psi) e.sybox-mallissa ja 1 - 4 bar (14 - 58 psi) e.sybox 30/50 -mallissa.

7.3.1 - SP: asetuspaineen asetus

Paine, jolla järjestelmä paineistuu, ellei käytössä ole apupaineen säätötoimintoja.

7.3.2 - Apupaineiden asetus

Laitteen asetuspainetta voidaan muuttaa tulojen tilan mukaan. Voit asettaa enintään neljä apupainetta viidellä eri asetuskohtalla. Katso sähköliitännän ohjausyksikön käyttöoppaasta. Katso ohjelmistoasetukset kappaleesta 7.6.15.3 - Apupaineen asetuskohtan tulon toiminnon asetus.



Jos käytössä on yhtä aikaa useita apupainetoimintoja, jotka on liitetty useaan tuloon, laite käyttää käytössä olevista paineista alhaisinta.



Apupaineen asetuskohtia voidaan käyttää ainoastaan ohjausyksikön kautta.

7.3.2.1 - P1: apupaineen 1 asetuskohtan asetus

Paine, jolla järjestelmä paineistuu, jos käytössä on apupaineen asetuskohtan toiminto tulossa 1.

7.3.2.2 - P2: apupaineen 2 asetuskohdan asetus

Paine, jolla järjestelmä paineistuu, jos käytössä on apupaineen asetuskohdan toiminto tulossa 2.

7.3.2.3 - P3: apupaineen 3 asetuskohdan asetus

Paine, jolla järjestelmä paineistuu, jos käytössä on apupaineen asetuskohdan toiminto tulossa 3.

7.3.2.4 - P4: apupaineen 4 asetuskohdan asetus

Paine, jolla järjestelmä paineistuu, jos käytössä on apupaineen asetuskohdan toiminto tulossa 4.



Pumpun uudelleenkäynnistyspaine riippuu asetetun paineen (SP, P1, P2, P3 ja P4) lisäksi myös parametristä RP. RP osoittaa paineenalennusta suhteessa parametriin SP (tai apupaineen asetuskohtaan, jos käytössä), joka saa aikaan pumpun käynnistykseen.

Esimerkki: SP = 3,0 [bar]; RP = 0,3 [bar]; apupaineen asetuskohdan toiminto ei ole käytössä:

Normaalitoiminnan aikana järjestelmä on paineistettu 3,0 [bar] paineeseen. Sähköpumppu käynnistyy uudelleen, kun paine on alle 2,5 [bar].



Liian korkean paineen (SP, P1, P2, P3 ja P4) asetus suhteessa pumpun tehoon saattaa aiheuttaa virheellisiä veden puuttumisen virheilmoituksia BL. Alenna tässä tapauksessa asetettua painetta.

7.4 - Käsjovalikko

Pida näppäintä SET, + ja - painettuna yhtä aikaa päävalikossa, kunnes näytölle ilmaantuu käsjovalikon sivu (tai käytä valintavalikkoa ja paina + tai -).

Valikossa voidaan näyttää ja muuttaa eri määritysparametrejä: MODE-näppäimellä voidaan selata valikkosivuja ja näppäimellä + ja - kasvattaa tai vähentää kyseisen parametrin arvoa. Poistu nykyisestä valikosta ja palaa päävalikkoon painamalla SET.

Jos avaat käsjovalikon painamalla näppäintä SET, + ja -, laite asettuu pakkopysäytystilaan. Toimintoa voidaan käyttää laitteen

pakkopysäytykseen. Pysäytystila tallennetaan muistiin. Käsjajolla voidaan suorittaa seuraavat ohjaukset näytetystä parametristä riippumatta:

Sähköpumpun väliaikainen käynnistys

Kun näppäintä MODE ja + painetaan yhtä aikaa, pumppu käynnistyy nopeudella RI ja käynnistystila kestää kahden näppäimen painamisen ajan.

Annettaessa pumpun käynnistys- tai pysäytyskomento näytöllä näkyy ilmoitus.

Pumpun käynnistys

Kun näppäintä MODE, - ja + painetaan yhtä aikaa 2 sekunnin ajan, pumppu käynnistyy nopeudella RI. Käynnistystila kestää SET-näppäimen painamiseen asti. SET-näppäimen seuraava painaminen poistaa käsjajovalikosta.

Annettaessa pumpun käynnistys- tai pysäytyskomento näytöllä näkyy ilmoitus.

Jos toiminta jatkuu tässä tilassa yli 5 minuuttia ilman nesteen virtausta, laite antaa ylikuumenemishälytyksen ja ilmoittaa virheestä PH.

Kun virhe PH on päällä, kuittaus tapahtuu ainoastaan automaattisesti. Kuittausaika on 15 minuuttia. Jos virhe PH tapahtuu yli 6 kertaa peräkkäin, kuittausaika kasvaa 1 tuntiin. Kun virhe on kuitattu, pumppu jää pysäytystilaan, kunnes käyttäjä käynnistää sen uudelleen näppäimillä MODE, - ja +.

7.4.1 - Tila

Pumpun tila.

7.4.2 - RI: nopeuden asetus

Asettaa pumpun nopeuden (rpm). Sallii kierrosmäärän pakottamisen asetettuun arvoon.

7.4.3 - VP: paineen näyttö

Järjestelmän mitattu paine [bar] tai [psi] asetetusta mittayksiköstä riippuen.

7.4.4 - VF: virtauksen näyttö

Näyttää virtauksen valitulla mittayksiköllä. Mittayksikkö voi olla [L/min] tai [gal/min], kappale 7.5.4 - MS: mittajärjestelmä.

7.4.5 - PO: lähtötehon näyttö

Sähköpumpun tehonkulutus [kW]

Mitatus tehon symbolin PO alapuolelle saattaa ilmaantua pyöreä vilkkuva symboli. Symboli osoittaa sallitun maksimitehon ylittymisen esihälytystä.

7.4.6 - C1: vaihevirran näyttö

Moottorin vaihevirta [A]

Vaihevirran symbolin C1 alle saattaa ilmaantua pyöreä vilkkuva symboli. Symboli osoittaa sallitun maksimivirran ylittymisen esihälytystä. Symbolin säännöllinen vilkkuminen osoittaa, että moottorin ylivirtasuoja on laukeamassa.

7.4.7 - RS: kiertonopeuden näyttö

Moottorin kiertonopeus (rpm).

7.4.8 - TE: lämmönsiirtimen lämpötilan näyttö

7.5 - Asentajavalikko

Pida näppäintä MODE, SET ja - painettuna yhtä aikaa päävalikossa, kunnes näytölle ilmaantuu asentajavalikon ensimmäinen parametri (tai käytä valintavalikkoa ja paina + tai -). Valikossa voidaan näyttää ja muuttaa eri määrittämissparametrejä: MODE-näppäimellä voidaan selata valikkosivuja ja näppäimellä + ja - kasvattaa tai vähentää kyseisen parametrin arvoa. Poistu nykyisestä valikosta ja palaa päävalikkoon painamalla SET.

7.5.1 - RP: paineenalennuksen asetus uudelleenkäynnistystä varten

Ilmoittaa paineenalennuksen suhteessa arvoon SP, joka aiheuttaa pumpun uudelleenkäynnistykseen.

Jos asetusarvo on esim. 3,0 [bar] ja RP 0,5 [bar], uudelleenkäynnistys tapahtuu arvossa 2,5 [bar].

Parametrin RP asetusarvo on 0,1 - 1 [bar]. Erikoistapauksessa (esim. jos asetusarvo on alhaisempi kuin RP) sitä voidaan rajoittaa automaattisesti.

Käyttäjän avuksi RP:n asetusarvo ilmaantuu myös todellinen uudelleenkäynnistysarvo symbolin RP alapuolelle, katso kuva 17.

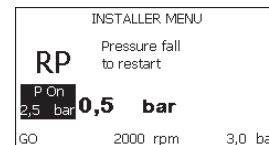

Kuva 17: Uudelleenkäynnistysarvojen asetus

7.5.2 - OD: järjestelmän tyyppi

Arvo voi olla 1 tai 2 riippuen siitä, onko järjestelmä jäykkä vai joustava.

Laitte lähtee tehtaalta asetettuna tilaan 1, joka soveltuu suurimmalle osalle järjestelmistä. Jos paine vaihtelee eikä sitä saada vakautettua parametreillä GI ja GP, vaihda tilaksi 2.

TÄRKEÄÄ: Kaksi eri määrittämissparametria muuttaa myös säätöparametrien GP ja GI arvoja. Lisäksi tilalle 1 asetetut arvot GP ja GI sisältyvät eri muistisiin kuin tilalle 2 asetetut arvot GP ja GI. Siten esim. tilan 1 arvo GP vaihdetaan tilaan 2 siirryttäessä tilan 2 arvoon GP. Se kuitenkin säilytetään muistissa ja asetetaan uudelleen palattaessa tilaan 1. Saman näytöllä näkyvän arvon merkitys vaihtelee tilasta toiseen, sillä ohjausalgoritmi on erilainen.

7.5.3 - AD: osoitteen määrittäminen

Merkitystä ainoastaan Monipumpputjärjestelmässä. Asettaa laitteelle annettavan yhteysosoitteen. Mahdollisia arvoja ovat: automaattinen (oletus) tai käsin annettu osoite.

Käsin asetetut osoitteet voivat saada arvot väliiltä 1 - 4. Osoitteiden määrittäminen tulee olla yhtenäistä kaikille yksikön muodostaville laitteille: joko automaattinen kaikille tai käsin asetettu kaikille. Osoitteiden tulee olla erilaisia.

Jos osoitteissa on sekaisin käsin ja automaattisesti annettuja tai käytössä on samanlaisia osoitteita, järjestelmä antaa virheviestin. Virheestä ilmoitetaan koneen osoitteen paikalla vilkkuvalle E-kirjaimella.

Jos valittuna on automaattinen osoite, osoitteet annetaan aina, kun järjestelmä käynnistetään. Ne voivat poiketa aiemmista, mutta tämä ei vaikuta millään tavoin järjestelmän toimintaan.

7.5.4 - MS: mittajärjestelmä

Asettaa mittayksiköksi kansainvälisen tai anglosaksisen. Näytetyt suureet ovat taulukossa 12.

HUOMAUTUS: Virtaus anglosaksisella mittayksiköllä (gal/min) saadaan käyttämällä muunnoskerrointa 1 gal = 4,0 L, joka vastaa metristä gallonia.

Näytetyt mittayksiköt		
Suure	Mittayksikkö Kansainvälinen	Mittayksikkö Anglosaksinen
Paine	bar	psi
Lämpötila	°C	°F
Virtaus	L/min	gal/min

Taulukko 12: Mittayksikköjärjestelmä

7.5.5 - AS: laitteiden kytkentä

Mahdollistaa kytkentä/irrotustilan avauksen seuraaville laitteille:

- e.sy Toinen e.sybox-pumppu käyttöön pumppausyksikössä, joka muodostuu enintään neljästä osasta
- e.sylink Tulo/lähtöyksikkö e.sylink
- DEV Muut yhteensopivat laitteet

Sivu AS sisältää kytkettyjen laitteiden kuvakkeet, joiden alla on laitteen tunnus ja vastaanottoteho.

Kiinteästi syytynyt kuvake osoittaa kytkettyä ja asianmukaisesti toimivaa laitetta.

Ylivivattu kuvake osoittaa verkon osaksi määritettyä laitetta, jota ei havaita.



Tällä sivulla ei näytetä kaikkia taajuuksilla olevia laitteita, vaan ainoastaan ne, jotka on kytketty omaan verkkoomme.

Kun näkyvissä ovat ainoastaan oman verkon laitteet, saman langattoman yhteyden sisällä voi toimia useita analogisia verkkoja yhtä aikaa ongelmitta. Siten käyttäjä ei näe laitteita, jotka eivät kuulu pumppausjärjestelmään.

Tältä valikkosivulta voidaan kytkeä tai irrottaa laite henkilökohtaisessa langattomassa verkossa.

Kun järjestelmä käynnistetään, valikkokohta AS ei sisällä mitään yhteyksiä, koska kytkettyjä laitteita ei ole. Tässä tilassa näytetään ilmoitus No Dev, ja COMM-merkkivalo on sammunut. Ainoastaan käyttäjä voi lisätä tai poistaa laitteita kytkentä- ja irrotustoimenpiteellä.

Laitteiden kytkentä

Kun painat näppäintä + 5 sekuntia, laite asettuu hakutilaan langatonta kytkentää varten. Tilasta ilmoitetaan säännöllisin väliajoin vilkkuvalla COMM-merkkivalolla. Heti kun kaksi käytettävällä yhteyskentällä olevaa laitetta asetetaan tähän tilaan, ne asettuvat yhteyteen keskenään (jos mahdollista). Ellei se ole mahdollista yhdelle tai kummallekin laitteelle, toimenpide päättyy ja kummankin laitteen kohdalle ilmaantuu ponnahdusikkuna, joka ilmoittaa ”yhteyttä ei saada”. Tämä voi olla mahdollista, jos kytkettävä laite ylittää maksimimääränsä tai jos sitä ei tunnisteta. Suorita jälkimmäisessä tapauksessa toimenpide uudelleen alusta.

Yhteyden hakutila jää päälle kytkettävän laitteen havaitsemiseen asti (kytkennän tuloksesta riippumatta). Ellei laitetta havaita 1 minuutin kuluessa, yhteyden hakutilasta poistutaan automaattisesti. Voit poistua langattoman yhteyden hakutilasta milloin tahansa painamalla SET tai MODE.

TÄRKEÄÄ: Kun kahden tai useamman laitteen välille on luotu yhteys, näytölle saattaa avautua ponnahdusikkuna, joka vaatii määrittämisen laajentamista. Näin tapahtuu, jos laitteilla on erilaiset määrittäysparametrit (esim. asetuskohta SP, RP jne.). Kun painat [+] yhdessä pumppussa, sen määrittäminen laajennetaan muihin kytkettyihin pumppuihin. Kun näppäintä [+] on painettu, näytölle avautuu ponnahdusikkunoita, joissa lukee Odota... Kun vaihe on päättynyt, pumput aloittavat normaalin työskentelyn mukautetuilla aroilla parametreillä. Katso lisätietoja kappaleesta 9.4.5.

Laitteiden irrotus

Irrota jo olemassa olevaan yksikköön kuuluva laite painamalla laitteen asentajavalikon sivulla AS näppäintä [-] vähintään 5 sekuntia. Toimenpiteen seurauksena kaikki kytkettyihin laitteisiin liittyvät kuvakkeet vaihtuvat ilmoitukseen No Dev, ja COMM-merkkivalo on sammunut.

Laitteiden vaihto

Vaihda jo olemassa olevaan yksikköön kuuluva laite irrottamalla vaihdettava laite ja muodostamalla yhteys uuteen laitteeseen yllä annettujen ohjeiden mukaan. Ellei vaihdettavan elementin irrotus ole mahdollista (vika tai ei käytössä), irrotus tulee suorittaa jokaisesta laitteesta, ja luoda uusi yksikkö.

7.5.6 - PR: etäpaineanturi

Parametrillä PR voidaan valita etäpaineanturi. Oletusasetuksena anturi puuttuu.

Jotta etäanturi voi suorittaa toimintojaan, se liitetään ohjausyksikköön, joka puolestaan kytketään e.sybox-laitteeseen. Katso kappale 5.1 - Toiminta ohjausyksiköllä.

Kun e.sybox-laitteen ja yksikön välille on muodostettu yhteys ja etäpaineanturi on liitetty, anturi aloittaa toiminnan. Kun anturi on päällä, näytölle ilmaantuva kuvake sisältää käytössä olevan anturin ja kirjaimen P.

Epäpaineanturi toimii yhdessä sisäisen anturin kanssa, niin ettei paine laske koskaan asetuskohtaan paineen alapuolelle järjestelmän kahdessa kohdassa (sisäinen anturi ja etäanturi). Tämä mahdollistaa painehäviöiden kompensoinnin.

HUOMAUTUS: asetuskohtaan paineen pitämiseksi alhaisimman paineen

kohdassa toisen kohdan paine voi olla asetuskohtaan painetta korkeampi.

7.6 - Huoltopalveluvalikko

Edistyneitä asetuksia, joiden suoritus on sallittu ainoastaan ammattihenkilöille tai huoltopalvelun suorassa valvonnassa. Pidä näppäintä MODE, SET ja + painettuna yhtä aikaa päävalikossa, kunnes näytölle ilmaantuu TB (tai käytä valintavalikkoa ja paina + tai -). Valikossa voidaan näyttää ja muuttaa eri määrittäysparametrejä: MODENäppäimellä voidaan selata valikkosivuja ja näppäimellä + ja - kasvattaa tai vähentää kyseisen parametrin arvoa. Poistu nykyisestä valikosta ja palaa päävalikkoon painamalla SET.

7.6.1 - TB: veden puuttumisesta johtuva estoaika

Veden puuttumisesta johtuvan estoajan asetuksella voidaan valita aika (sekunneissa), joka laitteelta kuluu veden puuttumisesta ilmoittamiseen. Parametrin muuttaminen saattaa olla hyödyllistä havaittaessa viive moottorin käynnistyksen ja syötön alkamisen välillä. Esimerkki tästä on järjestelmä, jossa on erityisen pitkä imuputki ja pieniä vuotoja. Tässä tapauksessa putki saattaa tyhjäntyä ja vaikka vesi ei puutu, sähköpumputta kuluu aikaa uudelleentäyttymiseen, virtauksen syöttöön ja järjestelmän paineistukseen.

7.6.2 - T1: alhaisesta paineesta johtuva viive (kiwa-toiminto)

Asettaa invertterin sammutusajan alkaen alhaisen paineen signaalin vastaanotosta (Alhaisen paineen havainnon asetus, kappale 7.6.15.5). Alhaisen paineen signaali voidaan vastaanottaa jokaiseen neljään tuloon. Tulo tulee määrittää asianmukaisesti (Digitaalisten aputulujen IN1, IN2, IN3 ja IN4 asetus, kappale 7.6.15).

T1 voidaan asettaa välille 0 - 12 s. Oletusasetus on 2 s.

7.6.3 - T2: sammutusviive

Asettaa viiveen, jolla invertterin tulee sammua, kun sammutusolosuhteet on saavutettu: järjestelmän paineistus ja minimivirtausta alhaisempi virtaus.

T2 voidaan asettaa välille 2 - 120 s. Oletusasetus on 10 s.

7.6.4 - GP: suhteellinen vahvistuskerroin

Suhteellista kerrointa tulee yleensä kasvattaa joustavissa järjestelmissä (esim. PVC-putket) ja alentaa jäykkissä järjestelmissä (esim. rautaputket). Jotta järjestelmän paine pysyy vakiona, inverterri valvoo mitattua painevirhettä PI-tyypin välineellä. Inverterri laskee moottorille toimitettavan tehon tämän virheen mukaan. Valvonnan suoritus riippuu asetetuista parametreista GP ja GI. Inverterri sallii oletusasetuksista poikkeavien parametrien valinnan mukautuakseen eri tyyppisiin hydraulijärjestelmiin, joissa laite saattaa työskennellä. Lähes kaikissa järjestelmissä oletusparametrit GP ja GI ovat optimaalisia. Jos säädöissä on kuitenkin ongelmia, asetuksia voidaan muuttaa.

7.6.5 - GI: integraalinen vahvistuskerroin

Jos painehäviöt ovat suuria virtauksen kasvaessa äkillisesti tai järjestelmä vastaa hitaasti, kasvata arvoa GI. Jos paine sen sijaan heilahtelee asetusarvon lähellä, laske arvoa GI.

TÄRKEÄÄ: jotta painesäädöt ovat optimaalisia, yleensä sekä arvoa GP että GI tulee muuttaa.

7.6.6 - RM: maksiminopeus

asettaa maksimirajan pumpun kierroksille.

7.6.7 - Laitemäärän ja varalaitteiden asetus

7.6.8 - NA: käytössä olevatlaitteet

Asettaa maksimimäärän laitteita, jotka osallistuvat pumppaukseen. Arvo voi olla väliä 1 ja saatavilla olevien laitteiden määrä (maks. 4). Oletusarvo NA:lle on N eli ketjussa olevien laitteiden määrä. Tämä tarkoittaa, että laitteiden asetus ketjuun tai poistaminen siitä antaa NA:lle aina automaattisesti havaittujen laitteiden määrää vastaavan arvon. Jos asetettu arvo on muu kuin N, asetusmääräksi asetetaan maksimimäärä laitteita, jotka voivat osallistua pumppaukseen. Parametriä tarvitaan, jos päällekytkettävien tai päällä pidettävien pumppujen määrä on rajallinen tai yhtä tai useampaa laitettahalutaan pitää varalaitteena (katso 7.6.10 IC: varalaitteen määrittäminen ja seuraavat esimerkit).

Tältä valikkosivulta voidaan tarkistaa (mutta ei muuttaa) myös kaksi muuta tähän liittyvää järjestelmäparametriä eli N (järjestelmän automaattisesti havaitsema laitteiden määrä) ja NC (samanaikaisten laitteiden maksimimäärä).

7.6.9 - NC: samanaikaiset laitteet

Asettaa maksimimäärän laitteita, jotka voivat työskennellä samanaikaisesti.

Arvo voi olla väliä 1 ja NA. Oletusasetuksena NC saa arvon NA. Tämä tarkoittaa, että arvon NA kasvaessakin NC saa arvon NA. Jos arvoksi asetetaan muu kuin NA, arvosta NA vapaudutaan ja arvoksi asetetaan samanaikaisten laitteiden maksimimäärä. Parametriä tarvitaan, jos käynnistettävien tai käynnissä pidettävien pumppujen määrä on rajallinen (katso 7.6.10 IC: varalaitteen määrittäminen ja seuraavat esimerkit).

Tältä valikkosivulta voidaan tarkistaa (mutta ei muuttaa) myös kaksi muuta tähän liittyvää järjestelmäparametriä eli N (järjestelmän automaattisesti lukema laitteiden määrä) ja NA (käytössä olevien laitteiden määrä).

7.6.10 - IC: varalaitteen määrittäminen

Määrittää laitteen automaattiseksi tai varalaitteeksi. Jos asetus on auto (oletus), laite osallistuu normaaliin pumppaukseen. Jos se on määritetty varalaitteeksi, sille annetaan alhaisin käynnistysprioriteetti. Ts. laite, jolle tehdään tämä asetus, käynnistyy aina viimeiseksi. Jos käytössä olevien laitteiden asetettu määrä on yksi vähemmän kuin järjestelmässä olevien laitteiden määrä ja osa asetetaan varalaitteeksi, tuloksena varalaite ei osallistu normaaliin pumppaukseen. Jos sen sijaan yhdessä pumppaukseen osallistuvista laitteista on vikaa (esim. sähkö katkeaa, jokin suojusta laukeaa tms.), varalaite käynnistyy.

Varalaitteen määrittäminen näytetään seuraavasti: monipumppujärjestelmän sivulla olevan kuvakkeen yläosa on värillinen; AD- ja pääsivulla olevassa, laitteen osoitetta kuvaavassa yhteyskuvakkeessa on numero, jolla on värillinen tausta. Varalaitteiksi määritettyjä laitteita voi olla useampi kuin yksi pumppausjärjestelmän sisällä.

Varalaitteiksi määritetyt laitteet pysyvät tehokkaina seisomisen estävän algoritmin ansiosta, vaikka ne eivät osallistu normaaliin pumppaukseen. Seisomisen estävä algoritmi vaihtaa 23 tunnin välein käynnistysprioriteettia

ja varmistaa vähintään yhden minuutin ajan jatkuvan vedensyötön jokaisesta laitteesta. Algoritmin tarkoituksena on estää veden pahaneminen juoksupyörän sisällä ja pitää liikkuvat osat toimivina. Se on hyödyllinen kaikille laitteille ja erityisesti varalaitteiksi määritetyille laitteille, jotka eivät työskentele normaaleissa olosuhteissa.

7.6.10.1 - Monipumppujärjestelmien määrittysesimerkkejä

Esimerkki 1:

Pumppausyksikkö, joka muodostuu kahdesta laitteesta (N=2 automaattisesti havaittua), joista yksi on asetettu käyttöön (NA=1), yksi samanaikaiseksi (NC=1 tai NC=NA, kun NA=1) ja yksi varalaitteeksi (IC=varalaite / yksi kahdesta laitteesta).

Vaikutus on seuraava: laite, jota ei ole määritetty varalaitteeksi, käynnistyy ja työskentelee yksin (mutta ei kykene kestämään vesikuormitusta ja toteutettu paine on liian alhainen). Jos se vaurioituu, varalaite käynnistyy.

Esimerkki 2:

Pumppausyksikkö, joka muodostuu kahdesta laitteesta (N=2 automaattisesti havaittua). Kumpikin laite on käytössä ja samanaikainen (oletusasetukset NA=N ja NC=NA) ja yksi varalaite (IC=varalaite / yksi kahdesta laitteesta).

Vaikutus on seuraava: Ensimmäiseksi käynnistyy aina laite, jota ei ole määritetty varalaitteeksi. Jos saatu paine on liian alhainen, myös varalaitteeksi määritetty laite käynnistyy. Näin pyritään aina pitämään käynnissä erityisesti yhtä laitetta (varalaitteeksi määritetty). Se voi avustaa tarvittaessa, jos vesikuormitus on korkea.

Esimerkki 3:

Pumppausyksikkö, joka muodostuu neljästä laitteesta (N=4 automaattisesti havaittua), joista kolme on asetettu käyttöön (NA=3), kaksi samanaikaiseksi (NC=2) ja yksi varalaitteeksi (IC=varalaite / kaksi laitetta).

Vaikutus on seuraava: Enintään kaksi laitetta käynnistyy samanaikaisesti. Kaksi samanaikaisesti toimivaa laitetta toimii vuoroissa kolmen laitteen kesken, niin että jokaisen maksimivaihtoaikaa (ET) noudatetaan. Jos yksi käytössä olevista laitteista vaurioituu, varalaite ei käynnisty, sillä kerrallaan ei voi käynnistyä yli kaksi laitetta (NC=2) ja kaksi käytössä olevaalaitetta on jatkuvasti läsnä. Varalaite käynnistyy välittömästi, jos

toinen kahdesta jäljelle jääneestä laitteesta asetuu virhetilaan.

7.6.11 - ET: Maks.vaihto aika

Asettaa yksikköön kuuluvan laitteen jatkuvan toiminnan maksimajan. Tällä on merkitystä ainoastaan pumppausyksiköissä, joissa on toisiinsa kytkettyjä laitteita. Aika voidaan asettaa välille 1 min - 9 h; oletusasetus on 2 h.

Kun yhden laitteen aika ET on kulunut loppuun, järjestelmälle annetaan käynnistysjärjestys. Laite, jonka aika on kulunut loppuun, saa alhaisimman prioriteetin. Tarkoituksena on käyttää vähemmän laitetta, joka on jo työskennellyt, ja tasata yksikön muodostavien laitteiden toiminta-aikaa. Jos laite on asetettu viimeiseksi käynnistysjärjestyksessä, mutta vesikuormitus vaatii kuitenkin kyseessä olevan laitteen toimintaa, se käynnistyy taatakseen järjestelmän paineistuksen.

Käynnistysprioriteetti annetaan uudelleen kahdella tavalla ajan ET mukaan:

- 1- Vaihto pumppauksen aikana: kun pumppu on jatkuvasti käynnissä, kunnes absoluuttinen maksimipumppausaika ylittyy.
- 2 - Vaihto valmiustilassa: kun pumppu on valmiustilassa, mutta 50 % ajasta ET on ylittynyt.

Jos ET on asetettu yhtä suureksi kuin 0, vaihto tapahtuu valmiustilassa. Aina kun yksi yksikön pumpuista pysähtyy, uudelleenkäynnistyksessä käynnistyy eri pumppu.



Jos parametriksi ET (Maks.vaihto aika) on asetettu 0, vaihto tapahtuu jokaisen uudelleenkäynnistyksen yhteydessä riippumatta pumpun todellisesta toiminta-ajasta.

7.6.12 - AY: uudelleenkäynnistysuoja

Kuten kappaleessa 9 on selostettu, toiminnolla vältetään tiheät käynnistykset ja sammutukset järjestelmän vuotojen seurauksena. Toiminto voidaan ottaa käyttöön kahdessa eri tilassa: Basic ja Smart. Basic-tilassa elektroninen ohjaus pysäyttää moottorin N samanlaisen käynnistys/pysäytysjakson jälkeen. Smart-tilassa se vaikuttaa sen sijaan parametriin RP vähentääkseen vuodoista johtuvia negatiivisia vaikutuksia. Toiminto ei käynnisty, jos asetuksena on pois käytöstä.

7.6.13 - AE: juuttumisen estotoiminnon käyttöönotto

Toiminto estää mekaaniset juuttumiset pitkän käyttötouon aikana. Se käynnistää pumpun säännöllisesti.

Kun toiminto on käytössä, pumppu suorittaa 23 tunnin välein 1 minuutin kestoisen vapautusjakson.

7.6.14 - AF: jäämisenestotoiminnon käyttöönotto

Jos toiminto on käytössä, pumppu käynnistetään automaattisesti, kun lämpötila lähestyy pakkasta. Näin estetään pumpun rikkoutuminen.

7.6.15 - Digitaalisten aputulojen IN1, IN2, IN3 ja IN4 asetukset

Tässä kappaleessa esitellään langattomasti laitteeseen kytketyn ohjausyksikön tulojen toiminnot ja mahdolliset määrittäykset parametreilla I1, I2, I3 ja I4. Katso sähköliitännät ohjausyksikön käyttöoppaasta.

Tulot IN1 - IN4 ovat keskenään samanlaisia ja jokainen niistä voidaan kytkeä kaikkiin toimintoihin. Parametreilla I1, I2, I3 ja I4 haluttu toiminto kytketään vastaavaan tuloon (IN1, IN2, IN3 ja IN4).

Jokainen tuloihin kytketty toiminto selostetaan perusteellisemmin tässä kappaleessa. Taulukossa 15 on yhteenveto toiminnoista ja eri määrittäyksistä.

Oletusmäärittäykset annetaan taulukossa 14.

Digitaalitulojen IN1, IN2, IN3, IN4 oletusmäärittäykset	
Tulo	Arvo
1	0 (Pois käytöstä)
2	0 (Pois käytöstä)
3	0 (Pois käytöstä)

4

0 (Pois käytöstä)

Taulukko 13: Tulojen oletusmäärittäykset

Yhteenvetotaulukko: digitaalitulojen IN1, IN2, IN3 ja IN4 mahdolliset määrittäykset ja toiminta		
Arvo	Tuloon INx kytketty toiminto	Tuloon kytketyn käytössä olevan toiminnon näyttö
0	Tulon toiminnot pois	
1	Veden puuttuminen ulkoisesta uimurista (NO)	Uimurin symboli (F1)
2	Veden puuttuminen ulkoisesta uimurista (NC)	Uimurin symboli (F1)
3	Käytössä olevaa tuloa koskeva apupaineen asetuskohta Pi (NO)	Px
4	Käytössä olevaa tuloa koskeva apupaineen asetuskohta Pi (NC)	Px
5	Moottorin yleinen poiskytkennän ulkoisesta signaalista (NO)	F3
6	Moottorin yleinen poiskytkennän ulkoisesta signaalista (NC)	F3
7	Moottorin yleinen poiskytkennän ulkoisesta signaalista (NO) + Kuitattavien estojen kuittaus	F3
8	Moottorin yleinen poiskytkennän ulkoisesta signaalista (NC) + Kuitattavien estojen kuittaus	F3
9	Kuitattavien estojen kuittaus NO	

10	Alhaisen paineen signaalin tulo NO, automaattinen ja käsinkuittaus	F4
11	Alhaisen paineen signaalin tulo NC, automaattinen ja käsinkuittaus	F4
12	Alhaisen paineen tulo NO, ainoastaan käsinkuittaus	F4
13	Alhaisen paineen tulo NC, ainoastaan käsinkuittaus	F4

Taulukko 14: Tulojen määritykset

7.6.15.1 - Tulon kytkettyjen toimintojen käytöstä poisto

Jos tulon määritysarvoksi asetetaan 0, jokainen tuloon kytketty toiminto poistuu käytöstä riippumatta tuloliittimien signaalista.

7.6.15.2 - Ulkoisen uimuritoiminnon asetus

Ulkoisen uimuri voidaan kytkeä mihin tahansa tuloon. Katso sähköliitännät ohjausyksikön käyttöoppaasta. Uimuritoiminto saadaan asettamalla uimurin tulon liittyvä parametri Ix yhteen taulukon 15 arvoista.

Ulkoisen uimuritoiminnon käyttöönotto aiheuttaa järjestelmän eston. Toiminto on suunniteltu liittämään tulo veden puuttumisesta ilmoittavasta uimurista tulevaan signaaliin.

Kun toiminto on käytössä, pääsivulla näkyy uimurin symboli.

Ennen kuin järjestelmä asettuu estotilaan ja antaa virheviestin F1, tulon tulee olla päällä vähintään 1 s.

Virhetilassa F1 tulon tulee olla pois päältä vähintään 30 s ennen kuin järjestelmä vapautuu. Yhteenveto toiminnosta on taulukossa 15.

Jos samanaikaisesti on määritetty useita uimuritoimintoja eri tuloihin, järjestelmä antaa virheviestin F1, kun vähintään yksi toiminto otetaan käyttöön. Hälytys poistuu, kun mikään niistä ei ole käytössä.

Ulkoisen uimuritoiminnon käytös INx:n ja tulon mukaan				
Parametrin arvo Ix	Tulon määritys	Tulon tila	Toiminto	Näytön ilmoitus
1	Päällä tulon korkealla signaalilla (NO)	Puuttuu	Normaali	Ei
		Läsnä	Veden puuttumisesta johtuva järjestelmän esto ulkoisesta uimurista	F1
2	Päällä tulon matalalla signaalilla (NC)	Puuttuu	Veden puuttumisesta johtuva järjestelmän esto ulkoisesta uimurista	F1
		Läsnä	Normaali	Ei

Taulukko 15: Ulkoisen uimurin toiminta

7.6.15.3 - Apupaineen asetuskohtan tulon toiminnon asetus

Apupaineen asetuskohtan käyttöönottava signaali voidaan antaa yhteen neljästä tulosta (katso sähköliitännät ohjausyksikön käyttöoppaasta). Apupaineen asetuskohtan toiminto saadaan asettamalla tuloon, johon kytkentä on tehty, parametri Ix taulukon 17 mukaan. Esimerkki: Paux 2 -toiminnon käyttämiseksi parametriksi I2 tulee asettaa 3 tai 4 ja käytössä tulee olla ohjausyksikön tulo 2; jos sähkö kytketään tuloon 2 tässä tilassa, paine Paux 2 otetaan käyttöön ja näytöllä näkyy P2.

Apupaineen asetuskohtan toiminto muuttaa järjestelmän asetuskohtan paineesta SP (kappale 7.3 - Asetuskohtavalikko) paineeseen Pi, jossa i vastaa käytettyä tuloa. Siten paineen SP lisäksi käyttöön saadaan muut neljä painetta P1, P2, P3 ja P4.

Kun toiminto on käytössä, pääsivulla näkyy symboli Pi. Ennen kuin järjestelmä alkaa käyttää apupaineen asetuskohtaa, tulon tulee olla päällä vähintään 1 s.

Kun käytössä on apupaineen asetuskohta, ennen kuin asetuskohtaa SP voidaan käyttää uudelleen, tulon tulee olla pois päältä vähintään 1 s. Yhteenveto toiminnosta on taulukossa 16.

Jos määritettynä on samanaikaisesti useita apupaineen asetuskohtien toimintoja eri tuloissa, järjestelmä antaa viestin Pi, kun vähintään yksi toiminnoista otetaan käyttöön. Jos ne otetaan käyttöön samanaikaisesti, käytetty paine on alhaisin päällä olevissa tuloissa olevista paineista. Hälytys poistetaan, kun mikään tuloista ei ole päällä.

Apupaineen asetuskohtien käyttö i:n ja tulon mukaan				
Arvo Parametri Ix	Tulon määrittäminen	Tulon tila	Toiminto	Näytön ilmoitus
3	Päällä tulon korkealla signaalilla (NO)	Puuttuu	Apupaineen i. asetuskohta ei päällä	Ei
		Läsnä	Apupaineen i. asetuskohta päällä	Px
4	Päällä tulon matalalla signaalilla (NC)	Puuttuu	Apupaineen i. asetuskohta päällä	Px
		Läsnä	Apupaineen i. asetuskohta ei päällä	Eia

Taulukko 16: Apupaineen asetuskohta

7.6.15.4 - Järjestelmän poiskytkennän ja virheiden kuittauksen asetus

Järjestelmän käyttöönotettava signaali voidaan antaa mihin tahansa tuloon. Katso sähköliitännät ohjausyksikön käyttöoppaasta. Järjestelmän poiskytkentätoiminto saadaan asettamalla järjestelmän poiskytkentäsignaalin tuloon liittyvä parametri Ix yhteen taulukon 18 arvoista

Kun toiminto on käytössä, järjestelmä poistetaan käytöstä kokonaan ja pääsivulla näkyy symboli F3.

Jos samanaikaisesti on määritetty useita järjestelmän käytöstä poistotoimintoja eri tuloihin, järjestelmä antaa virheviestin F3, kun vähintään yksi toiminto otetaan käyttöön. Hälytys poistuu, kun mikään niistä ei ole käytössä.

Ennen kuin järjestelmä ottaa käyttöön käytöstä poistotoiminnon, tulon tulee olla päällä vähintään 1 s.

Kun järjestelmä on pois käytöstä, toiminnon käytöstä poistamiseksi (järjestelmän käyttöönotto) tulon tulee olla pois päältä vähintään 1 s. Yhteenveto toiminnosta on taulukossa 17.

Jos määritettynä on samanaikaisesti useita käytöstä poistotoimintoja eri tuloissa, järjestelmä antaa viestin F3, kun vähintään yksi toiminnoista otetaan käyttöön. Hälytys poistetaan, kun mikään tuloista ei ole päällä. Toiminto kuittaa myös mahdolliset virheet (taulukko 17).

Järjestelmän poiskytkennän toiminnon käyttö ja virhetilan kuittaus Ix:n ja tulon mukaan				
Arvo Parametri Ix	Tulon määrittäminen	Tulon tila	Toiminto	Näytön ilmoitus
5	Päällä tulon korkealla signaalilla (NO)	Puuttuu	Moottori käytössä	Ei
		Läsnä	Moottori Pois käytöstä	F3

6	Päällä tulon matalalla signaalilla (NC)	Puuttuu	Moottori pois käytöstä	F3
		Läsnä	Moottori käytössä	Ei
7	Päällä tulon korkealla signaalilla (NO)	Puuttuu	Moottori käytössä	Ei
		Läsnä	Moottori pois käytöstä + virheiden kuittaus	F3
8	Päällä tulon matalalla signaalilla (NC)	Puuttuu	Moottori pois käytöstä + virheiden kuittaus	F3
		Läsnä	Moottori käytössä	Ei
9	Päällä tulon korkealla signaalilla (NO)	Puuttuu	Moottori käytössä	Ei
		Läsnä	Virheiden kuittaus	Ei

Taulukko 17: Järjestelmän poiskytkennän ja virhetilojen kuittaus

7.6.15.5 - Alhaisen paineen havainnon asetus (kiwa)

Alhaisen paineen havaitseva alipainekatkaisin voidaan kytkeä mihin tahansa tuloon. Katso sähköliitännät ohjausyksikön käyttöoppaasta. Alhaisen paineen havaintotoiminto saadaan asettamalla käyttöönottosignaalin tuloon liittyvä parametri lx yhteen taulukon 18 arvoista.

Alhaisen paineen havaintotoiminnon käyttöönotto asettaa järjestelmän estotilaan ajan T1 kuluttua (7.6.2 - T1: sammutusaika alhaisen paineen signaalin jälkeen). Toiminto on suunniteltu kytkemään tulo pumpun imun liian alhaisesta paineesta ilmoittavasta painekatkaisimesta tulevaan signaaliin.

Kun toiminto on käytössä, pääsivulla näkyy symboli F4.

Toiminnon laukeaminen aiheuttaa pumpun eston, joka voidaan poistaa

automaattisesti tai käsin. Automaattikuittauksessa virhetilasta F4 poistumiseksi tulon tulee olla pois käytöstä vähintään 2 sekuntia ennen kuin järjestelmä vapautuu.

Eston käsinkuittaus tapahtuu painamalla näppäintä + ja - yhtä aikaa ja vapauttamalla ne.

Yhteenvedo toiminnosta on taulukossa 18.

Jos samanaikaisesti on määritetty useita alhaisen paineen havaintotoimintoja eri tuloihin, järjestelmä antaa virheviestin F4, kun vähintään yksi toiminto otetaan käyttöön. Hälytys poistuu, kun mikään niistä ei ole käytössä.

Alhaisen paineen havaintotoiminnon (KIWA) käytös lx:n ja tulon mukaan				
Arvo Parametri lx	Tulon määrittys	Tila Tulo	Toiminto	Näytön ilmoitus
10	Päällä tulon korkealla signaalilla (NO)	Puuttuu	Normaali	Ei
		Läsnä	Imun alhaisesta paineesta johtuva järjestelmän esto, automaattinen + käsinkuittaus	F4
11	Päällä tulon matalalla signaalilla (NC)	Puuttuu	Imun alhaisesta paineesta johtuva järjestelmän esto, automaattinen + käsinkuittaus	F4
		Läsnä	Normaali	Ei
12	Päällä tulon korkealla signaalilla (NO)	Puuttuu	Normaali	Ei
		Läsnä	Imun alhaisesta paineesta johtuva järjestelmän esto. Ainoastaan käsinkuittaus	F4

13	Päällä tulon matalalla signaalilla (NC)	Puuttuu	Imun alhaisesta paineesta johtuva järjestelmän esto. Ainoastaan käsinkuittaus	F4
		Läsnä	Normaali	Ei

Taulukko 18: Alhaisen paineen signaalin havainto (KIWA)

7.6.16 - Lähtöjen OUT1 ja OUT2 asetus

Tässä kappaleessa esitellään langattomasti laitteeseen kytketyn I/O-yksikön lähtöjen OUT1 ja OUT2 toiminnot ja mahdolliset määrykset parametreillä O1 ja O2.

Katso sähköliitännät ohjausyksikön käyttöoppaasta.

Oletusmäärykset annetaan taulukossa 19.

Lähtöjen oletusmäärykset	
Lähtö	Arvo
OUT 1	2 (virhe NO sulkeutuu)
OUT 2	2 (Pumppu käynnissä NO sulkeutuu)

Taulukko 19: Lähtöjen oletusmäärykset

7.6.17 - O1: lähdön 1 toiminnon asetus

Lähtö 1 ilmoittaa päällä olevasta hälytyksestä (järjestelmän esto). Lähdön kautta voidaan käyttää normaalisti avointa jännitteetöntä kosketinta.

Parametriin O1 on yhdistetty taulukossa 20 ilmoitetut arvot ja toiminnot.

7.6.18 - O2: lähdön 2 toiminnon asetus

Lähtö 2 ilmoittaa moottorin käynnistystilan. Lähdön kautta voidaan käyttää normaalisti avointa jännitteetöntä kosketinta.

Parametriin O2 on yhdistetty taulukossa 20 ilmoitetut arvot ja toiminnot.

Lähtöihin kytkettyjen toimintojen määrytys				
Lähdön määrytys	OUT1		OUT2	
	Käyttöönottotila	Lähtökoskettimen tila	Käyttöönottotila	Lähtökoskettimen tila
0	Ei kytkettyä toimintoa	Aina avoin kosketin	Ei kytkettyä toimintoa	Aina avoin kosketin
1	Ei kytkettyä toimintoa	Aina suljettu kosketin	Ei kytkettyä toimintoa	Aina suljettu kosketin
2	Eston aiheuttavia virheitä	Jos järjestelmässä on eston aiheuttavia virheitä, kosketin sulkeutuu.	Lähdön päällekytkentä, jos eston aiheuttavia virheitä	Kun moottori on käynnissä, kosketin sulkeutuu.
3	Eston aiheuttavia virheitä	Jos eston aiheuttavia virheitä, kosketin avautuu.	Lähdön päällekytkentä, jos eston aiheuttavia virheitä	Kun moottori on käynnissä, kosketin avautuu.

Taulukko 20: Lähtöjen määrytys

7.6.19 FW: Laiteohjelman päivitys

Tältä valikkosivulta voidaan päivittää e.sybox-laitteiden laiteohjelma. Katso ohjeet luvusta 11.

7.6.20 - RF: virhe- ja varoituskertomuksen kuittaus

Kun pidät näppäintä + ja - painettuna yhtä aikaa vähintään 2 sekuntia, virhe- ja varoituskertomus pyyhittään. Symbolin RF alla on yhteenveto kertomuksen virheistä (maks. 64).

Voit tarkistaa kertomuksen sivun FF MONITORI-valikosta.

7.6.21 - PW: salasanan asetus

Laite on suojattu salasanalla. Jos asetat salasanan, laitteen parametrejä voidaan lukea, mutta niitä ei voida muuttaa.

Jos salasana (PW) on 0, kaikki parametrit vapautuvat ja niitä voidaan muuttaa.

Jos käytössä on salasana (arvo PW muu kuin 0), kaikki muutokset estetään ja sivulla PW näkyy XXXX.

Jos asetettuna on salasana, kaikkia sivuja voidaan selata. Jos mitä tahansa parametriä yritetään kuitenkin muuttaa, näytölle ilmaantuu ponnahdusikkuna, joka pyytää syöttämään salasanan. Oikean salasanan syötön jälkeen parametrit vapautuvat ja niitä voidaan muuttaa 10 minuutin ajan näppäimen viimeisestä painamisesta.

Jos haluat mitätöidä salasanan ajastimen, avaa sivu PW ja paina näppäintä + ja - yhtä aikaa 2 minuutin ajan.

Jos syötetty salasana on oikea, näytölle ilmaantuu avautuva lukko. Jos salasana on virheellinen, lukko vilkkuu.

Jos järjestelmän oletusasetukset palautetaan, salasanaksi asetetaan 0.

Salasanan muutos astuu voimaan painettaessa MODE tai SET. Aina kun parametriä muutetaan, järjestelmä pyytää syöttämään uuden salasanan (esim. asentaja tekee kaikki asetukset oletusarvolla PW = 0 ja asettaa lopuksi arvon PW varmistaakseen laitteen suojauksen ilman muita toimenpiteitä).

Jos salasana häviää, käytössä on kaksi mahdollisuutta muuttaa laitteen parametrit:

- Kirjoita ylös kaikkien parametrien arvot ja palauta laitteen oletusarvot. Katso kappaletta 8.3. Kuittaustoimenpiteet pyyhkivät kaikki laitteen parametrit salasana mukaan lukien.
- Kirjoita ylös salasanasivulla oleva numero ja lähetä numeron sisältävä sähköpostiviesti huoltopalveluun. Muutaman päivän kuluessa sinulle toimitetaan salasana laitteen vapautukseen.

7.6.21.1 - Monipumppujärjestelmien salasana

Kun salasana syötetään yksikköön kuuluvan laitteen vapauttamiseksi, kaikki laitteet vapautetaan.

Kun salasana muutetaan yhdessä yksikköön kuuluvassa laitteessa, kaikki laitteet omaksuvat muutoksen.

Kun käyttöön otetaan suojaus salasanalla yhdessä yksikköön kuuluvassa laitteessa (+ ja - PW-sivulla, kun PW≠0), kaikkien laitteiden suojaus otetaan käyttöön (muutosten tekemiseen vaaditaan PW).

8 - KUITTAUS JA OLETUSASETUKSET

8.1 - Järjestelmän yleiskuittaus

Kuittaa järjestelmä pitämällä neljä näppäintä painettuna yhtä aikaa 2 sekunnin ajan. Toimenpide vastaa sähköön katkaisua. Odota täydellistä sammumista ja kytke sähkö uudelleen. Kuittaus ei pyyhi käyttäjän tallentamia asetuksia.

8.2 - Oletusasetukset

Laitteeseen on esiasetettu tehtaalla sarja parametrejä, joita käyttäjä voi muuttaa tarpeiden mukaan. Kaikki asetusten muutokset tallennetaan automaattisesti muistiin. Tarvittaessa oletusasetukset voidaan kuitenkin aina palauttaa (katso oletusasetusten palautus kappaleesta 8.3 - Oletusasetusten palautus).

8.3 - Oletusasetusten palautus

Jos haluat palauttaa oletusasetukset, sammuta laite, odota, että näyttö sammuu kokonaan, pidä näppäin SET ja + painettuna ja kytke sähkö. Vapauta kaksi näppäintä vasta, kun näytölle ilmaantuu kirjoitus EE.

Tämä palauttaa oletusasetukset (FLASH-muistiin pysyvästi tallennettujen oletusasetusten kirjoitus ja uudelleenluku EEPROM-muistissa).

Kun kaikki parametrit on asetettu, laite palaa normaalitoiminnalle.

HUOMAUTUS: kun tehdasasetukset on palautettu, kaikki järjestelmän ominaisparametrit (vahvistukset, asetuspainet jne.) tulee asettaa uudelleen kuten ensimmäisessä asennuksessa.

Oletusasetukset			
Tunnus	Kuvaus	Arvo	Asennusmuistio
TK	Taustavalon sytytysaika	2 min	
LA	Kieli	ENG	
SP	Asetuspaine [bar]	3,0	
P1	Asetuskohta P1 [bar]	2,0	
P2	Asetuskohta P2 [bar]	2,5	
P3	Asetuskohta P3 [bar]	3,5	
P4	Asetuskohta P4 [bar]	4,0	
RI	Kierrokset minuutissa käsiajolla [rpm]	2400	
OD	Järjestelmän tyyppi	1 (Jäykkä)	
RP	Paineenalennus uudelleenkäynnistystä varten [bar]	0,3	
AD	Osoitteen määrittäminen	0 (Auto)	
PR	Etäpaineanturi	Pois käytöstä	
MS	Mittajärjestelmä	0 (kansainvälinen)	
TB	Veden puuttumisesta johtuva estoaika [s]	10	
T1	Alh. paineen viive (KIWA) [s]	2	
T2	Sammutusviive [s]	10	
GP	Suhteellinen vahvistuskertoimen	0,5	
GI	Integraalinen vahvistuskertoimen	1,2	

RM	Maksiminopeus [rpm]	3050 (e.sybox) 3200 (e.sybox 30/50)	
NA	Käytössä olevat laitteet	N	
NC	Samanaikaiset laitteet	NA	
IC	Varalaitteen määrittäminen	1 (Auto)	
ET	Maks.vaihtoaika [h]	2	
AE	Juuttumisen estotoiminto	1 (Käytössä)	
AF	Jäätymisenesto	1 (Käytössä)	
I1	Toiminto I1	0 (Pois käytöstä)	
I2	Toiminto I2	0 (Pois käytöstä)	
I3	Toiminto I3	0 (Pois käytöstä)	
I4	Toiminto I4	0 (Pois käytöstä)	
O1	Lähdön 1 toiminto	2	
O2	Lähdön 2 toiminto	2	
PW	Salasanan asetus	0	
AY	Uudelleenkäynnistys suoja AY	0 (Pois käytöstä)	

Taulukko 21: Oletusasetukset

9 - ERIKOISASENNUKSET

9.1 - Itsesyötön esto

Laite valmistetaan ja toimitetaan itsesyöttävänä. Kappaleen 6 mukaisesti järjestelmä kykenee olemaan itsesyöttävä ja toimimaan siten millä tahansa valitulla asennuskokoonpanolla: negatiivisella ja positiivisella imukorkeudella. Joissakin tapauksissa itsesyöttökyky ei kuitenkaan ole tarpeellinen tai joillakin alueilla on kiellettyä käyttää itsesyöttäviä pumppuja. Käynnistystyötön aikana pumppu pakottaa osan paineistetusta vedestä palaamaan imuosaan, kunnes saavutettu syöttöpaine osoittaa järjestelmän olevan täytetty. Kierrätyskanava sulkeutuu automaattisesti. Vaihe toistuu jokaisen käynnistyksen yhteydessä myös pumpun ollessa täytetty, kunnes kierrätyskanavan sulkupaine saavutetaan (noin 1 bar).

Jos vesi saapuu jo paineistetun järjestelmän imuun (sallittu maksimiarvo 2 bar) tai asennus tapahtuu positiiviselle imukorkeudelle, kierrätyskanavan sulkeminen voidaan pakottaa, minkä seurauksena itsesyöttökyky menetetään (pakollista, jos alueen säännöissä määrätään niin). Etuna tästä on järjestelmän jokaisen käynnistyksen yhteydessä kuuluvan kanavan sulkimen aiheuttaman melun poistaminen.

Pakota itsesyöttökanavan sulkeutuminen seuraavasti:

1. Katkaise sähkö.
2. Tyhjännä järjestelmä (ellet päätä estää käynnistystyötön ensimmäisen asennuksen yhteydessä).
3. Poista tyhjennystulppa tapauksessa. Varo, ettet pudota O-renkastiivistettä (kuva 18-A).
4. Poista suljin paikaltaan pihtien avulla. Suljin poistetaan yhdessä siihen yhdistetyn O-renkastiivisteen ja metallijousen kanssa.
5. Poista jousi sulkimesta. Aseta suljin takaisin yhdessä O-renkastiivisteen kanssa (tiivistepuoli pumpun sisäpuolta kohti, ristikkäisillä siivekkeillä varustettu varsi ulospäin).
6. Ruuvaa tulppa kiinni asetettuasi metallijousen sen sisälle, niin että se puristuu tulpan ja sulkimen ristikkäisillä siivekkeillä varustetun varren väliin. Kun asetat tulpan takaisin, varmista että O-renkastiiviste asettuu asianmukaisesti paikalleen.
7. Täytä pumppu, kytkä sähkö päälle ja käynnistä järjestelmä.

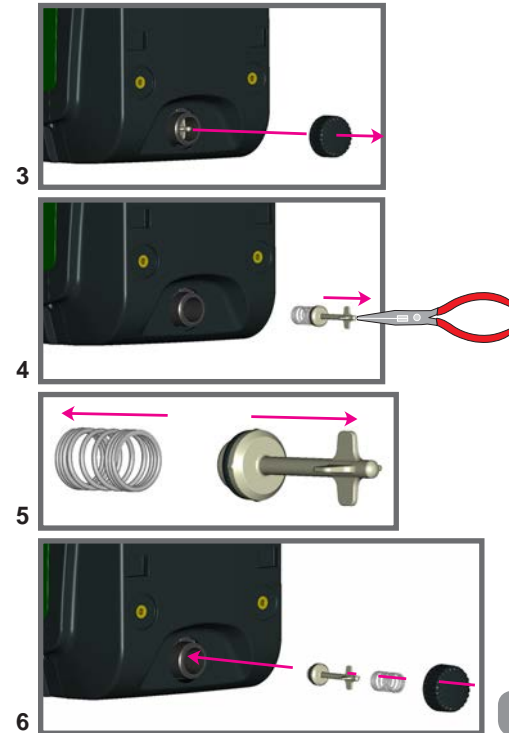

Kuva 18

9.2 - Seinäasennus

Laite voidaan asentaa seinään erikseen hankittavalla DAB-lisäsarjalla. Seinäasennus on kuvan 19 mukainen.



Kuva 19

9.3 - Asennus pikaliitännällä

DAB toimittaa lisäsarjan järjestelmän pikaliitääntää varten. Tämä on pikaliitääntälusta, jonka kautta voidaan suorittaa järjestelmän liitännät ja jonka avulla järjestelmä voidaan kytkeä/irrottaa helposti.

Edut:

- mahdollisuus asentaa laite työmaalle ja testata se, mutta poistaa varsinainen järjestelmä toimitushetkelle asti vaurioiden välttämiseksi (tahattomat iskut, liika varkaus jne.)
- huoltopalvelun on helpompi korvata järjestelmä trukilla erikoishuollon aikana.

Pikaliitääntälustaan asennettu järjestelmä on kuvan 20 mukainen.



Kuva 20

9.4 - Monipumppuyksiköt

9.4.1 - Monipumppujärjestelmien esittely

Monipumppujärjestelmä tarkoittaa usean pumpun muodostavaa pumppausyksikköä, jossa syötöt on yhdistetty yhteiseen jakoputkeen. Laitteet ovat yhteydessä keskenään erityisen langattoman yhteyden kautta.

Yksikköön asennettava maksimimäärä laitteita on neljä.

Monipumppujärjestelmää käytetään pääasiassa seuraaviin tarkoituksiin:

- kasvattamaan hydraulisia ominaisuuksia yksittäiseen laitteeseen nähden.
- varmistamaan toiminnan jatkuvuus, jos laite vaurioituu,
- jakamaan maksimiteho.

9.4.2 - Monipumppujärjestelmän toteutus

Hydraulijärjestelmä tulee toteuttaa mahdollisimman symmetrisesti, jotta vesikuormitus jakautuu mahdollisimman tasaisesti kaikkiin pumppuihin. Pumput tulee kytkeä kaikki samaan syöttöjakoputkeen.



Jotta paineistusyksikkö toimii asianmukaisesti, seuraavien ominaisuuksien tulee olla samanlaisia jokaisessa laitteessa:

- vesiliitännät
- maksiminopeus. (parametri RM)

Kytkeyillä e.sybox-laitteilla tulee olla sama laiteohjelma. Kun hydraulijärjestelmä on toteutettu, tulee luoda pumppausyksikkö muodostamalla langaton yhteys laitteiden välille (kappale 7.5.5).

9.4.3 - Langaton yhteys

Laitteet ovat yhteydessä keskenään ja lähettävät virtaus- ja painesignaalit langattomasti.

9.4.4 - Tulojen liitäntä ja asetus

Ohjausyksikön tuloja tarvitaan ottamaan käyttöön uimurin, apupaineen asetuskohtan, järjestelmän poiskytkennän ja alhaisen imupaineen toiminnot. Toiminnoista ilmoitetaan vastaavasti uimurin symboleilla (F1), Px, F3 ja F4. Jos Paux-toiminto on käytössä, laite paineistetaan asetuspainelle (kappale 7.6.15.3 - Apupaineen asetuskohtan tulon toiminnon asetus). Toiminnot F1, F3 ja F4 aiheuttavat pumpun pysäytyksen kolmesta eri syystä (kappale 7.6.15.2, 7.6.15.4 ja 7.6.15.5).

Tulojen I1, I2, I3 ja I4 asetusparametrit kuuluvat arkoihin parametreihin. Jos yksi niistä asetetaan yhteen laitteeseen, se mukautetaan automaattisesti kaikissa laitteissa.

Monipumpputoimintoon liittyvät parametrit

Monipumppujärjestelmää koskevat valikkoparametrit luokitellaan seuraavasti:

- ainoastaan luettavat parametrit
- paikallisesti merkittävät parametrit
- monipumppujärjestelmän määrittämissparametrit
jotka jaetaan
 - arkoihin parametreihin
 - valinnaisesti mukautettaviin parametreihin

9.4.5 - Monipumppujärjestelmää koskevat parametrit

Paikallisesti merkittävät parametrit

Parametrejä, jotka voivat poiketa toisistaan eri laitteissa; joissakin tapauksissa niiden tulee olla erilaisia. Näitä parametrejä ei voida mukauttaa automaattisesti eri laitteiden välisessä määrittämisessä. Jos esim. osoitteet annetaan käsin, niiden tulee olla keskenään erilaisia.

Luettelo parametreistä, joilla on paikallinen merkitys laitteelle:

- | | |
|------|--|
| • CT | Kontrasti |
| • BK | Valoisuus |
| • TK | Taustavalon sytytysaika |
| • RI | Kierrokset/min käsiajolla |
| • AD | Osoitteen määrittäminen |
| • IC | Varalaitteen määrittäminen |
| • RF | Virhe- ja varoituskertomuksen kuittaus |

Arat parametrit

Parametrejä, jotka tulee mukauttaa koko ketjussa säätösyistä.

Arkojen parametrien luettelo:

- | | |
|------|---|
| • SP | Asetuspaine |
| • P1 | Tulon 1 apupaineen asetuskohta |
| • P2 | Tulon 2 apupaineen asetuskohta |
| • P3 | Tulon 3 apupaineen asetuskohta |
| • P4 | Tulon 4 apupaineen asetuskohta |
| • RP | Paineenalennus uudelleenkäynnistystä varten |
| • ET | Vaihtoaika |
| • AY | Uudelleenkäynnistys suoja |
| • NA | Käytössä olevien laitteiden määrä |
| • NC | Samanaikaisten laitteiden määrä |
| • TB | Kuivakäyntiaika |
| • T1 | Sammutusaika alhaisen paineen signaalin jälkeen |
| • T2 | Sammutusaika |
| • GI | Integraalinen vahvistus |
| • GP | Suhteellinen vahvistus |
| • I1 | Tulon 1 asetus |
| • I2 | Tulon 2 asetus |

- I3 Tulon 3 asetus
- I4 Tulon 4 asetus
- OD Järjestelmän tyyppi
- PR Etäpaineanturi
- PW Salasanan asetus

Arkojen parametrien automaattinen mukautus

Kun monipumppujärjestelmä havaitaan, asetettujen parametrien yhdenmukaisuus tarkistetaan. Ellei arkoja parametrejä ole mukautettu kaikissa laitteissa, jokaisen laitteen näytölle ilmaantuu viesti, jossa kysytään laajennetaanko määrätyn laitteen määritys koskemaan koko järjestelmää. Hyväksymällä tämän kyseessä olevan laitteen arat parametrit jaetaan jokaiseen ketjuun laitteeseen.

Jos määritykset eivät sovi yhteen järjestelmän kanssa, määritystä ei voida laajentaa näistä laitteista.

Jos yhden laitteen arkaa parametria muutetaan normaalitoiminnan aikana, se mukautetaan automaattisesti kaikissa muissa laitteissa vahvistusta pyytämättä.

HUOMAUTUS: *arkojen parametrien automaattisella mukautuksella ei ole vaikutusta muun tyyppiin parametreihin.*

Jos ketjuun lisätään laite, jossa on käytössä oletusasetukset (toisen laitteen korvaava laite tai laite, johon on palautettu oletusasetukset) ja oletusmäärityksiä lukuunottamatta kaikki määritykset ovat yhdenmukaisia, laite omaksuu automaattisesti ketjun arat parametrit.

Valinnaisesti mukautettavat parametrit

Parametrejä, joiden mukautus ei ole välttämätöntä eri laitteissa. Kun näitä parametrejä muutetaan, saavutettaessa SET- tai MODE-paine järjestelmää kysyy, laajennetaanko muutos koskemaan kaikkia ketjun laitteita. Jos ketjun kaikki osat ovat samanlaisia, samoja tietoja ei tarvitse asettaa erikseen jokaiseen laitteeseen.

Valinnaisesti mukautettavien parametrien luettelo:

- LA Kieli
- MS Mittajärjestelmä
- AE Juuttumisen esto
- AF Jäätymisenesto
- O1 Lähdön 1 toiminto
- O2 Lähdön 2 toiminto
- RM Maksiminopeus

9.4.6 - Monipumppujärjestelmän ensimmäinen käynnistys

Tee koko järjestelmän sähkö- ja vesiliitännät kappaleen 2.1.1, 2.2.1 ja 3.1 ohjeiden mukaan.

Käynnistä laitteet ja luo yhteydet kappaleen 7.5.5 - AS: laitteiden kytkentä ohjeiden mukaan.

9.4.7 - Monipumppujärjestelmän säätö

Kun monipumppujärjestelmä käynnistetään, osoitteet annetaan automaattisesti. Säädön tärkein laite nimetään algoritmin kautta. Tärkein laite päättää jokaisen ketjuun kuuluvan laitteen nopeuden ja käynnistysjärjestyksen.

Säätötapa on peräkkäinen (laitteet käynnistyvät yksi kerrallaan). Kun käynnistys ehdot täyttyvät, ensimmäinen laite käynnistyy. Kun se on saavuttanut maksiminopeutensa, seuraava laite käynnistyy jne. Käynnistysjärjestys ei välttämättä ole laitteen osoitteen mukaan kasvava, vaan riippuu suoritetuista työtuunneista (7.6.11 - ET: vaihto aika).

9.4.8 - Käynnistysjärjestyksen antaminen

Aina kun järjestelmä käynnistetään, jokaiselle laitteelle annetaan käynnistysjärjestys. Sen mukaisesti laitteet käynnistyvät peräkkäin.

Käynnistysjärjestystä muutetaan käytön aikana tarpeen mukaan kahdella seuraavalla algoritmilla:

- Maksimitoiminta-ajan saavutus
- Maksimiseisokkian saavutus

9.4.9 - Maks.vaihto aika

Parametrin ET (Maks.vaihto aika) mukaisesti jokaisella laitteella on toiminta-ajan laskuri. Sen mukaan uudelleen käynnistysjärjestys päivitetään

seuraavalla algoritmilla:

jos vähintään puolet ET-arvosta on ylitetty, prioriteetti vaihdetaan, kun inverteri sammutetaan ensimmäisen kerran (vaihto valmiustilassa) jos ET-arvo saavutetaan pysähtymättä koskaan, inverteri sammuu varauksetta ja saa alhaisimman käynnistysprioriteetin (vaihto pumppauksen aikana).



Jos parametri ET (Maks.vaihtoaika) on 0, vaihto tapahtuu jokaisen uudelleenkäynnistuksen yhteydessä.

Katso 7.6.11 - ET: vaihtoaika.

9.4.10 - Maksimiseisokkajan saavutus

Monipumppujärjestelmässä käytetään seisomisen estävää algoritmia, jonka tarkoituksena on säilyttää pumput täysin toimivina ja pumpattu neste asianmukaisena. Se suorittaa vuorottelun pumppausjärjestyksessä, niin että jokainen pumppu syöttää vettä vähintään minuutin ajan 23 tunnin välein. Tämä tapahtuu laitteen millä tahansa määrityksellä (käytössä tai varalaitte). Prioriteetin vaihdorin tarkoituksena on antaa 23 tuntia pysähtyneenä olleelle laitteelle korkein prioriteetti käynnistysjärjestyksessä. Tämä tarkoittaa, että se käynnistyy ensimmäisenä tarvittaessa veden syöttöä. Varalaitteiksi määritetyt järjestelmät ovat ensisijaisia muihin nähden. Algoritmi päättää toimintansa, kun laite on syöttänyt vettä vähintään minuutin verran.

Kun seisomisen esto on suoritettu ja laite on määritetty varalaitteeksi, sille annetaan alhaisin prioriteetti kulumisen estämiseksi.

9.4.11 - Varalaitteet ja pumppaukseen osallistuvien laitteiden määrä

Monipumppujärjestelmä lukee keskenään yhteydessä olevien laitteiden määrän ja osoittaa määrän nimellä N. Tämän jälkeen se päättää parametrien NA ja NC mukaan laitteet, joiden tulee työskennellä määrättyllä hetkellä ja niiden määrän.

NA vastaa pumppaukseen osallistuvien laitteiden määrää. NC vastaa samanaikaisesti toimivien laitteiden maksimimäärää.

Jos ketjussa on NA (käytössä olevat laitteet) ja NC (samanaikaiset laitteet) ja NC on pienempi kuin NA, samanaikaisesti käynnistyvät enintään NC-laitteet ja ne vuorottelevat NA-laitteiden kanssa. Jos laite on määritetty varalaitteeksi, se on käynnistysjärjestyksen viimeinen. Jos laitteita on esimerkiksi kolme ja yksi niistä on määritetty varalaitteeksi, tämä käynnistyy kolmantena. Jos sen sijaan NA=2, varalaitte ei käynnisty, ellei yksi kahdesta käytössä olevasta laitteesta asetu virhetilaan.

Katso myös seuraavien parametrien selitys:

7.6.8 - NA: käytössä olevat laitteet

7.6.9 NC: samanaikaiset laitteet

7.6.10 IC: varalaitteen määräitys.

DAB toimittaa tilauksesta sarjan, jolla voidaan toteuttaa yhdistetty kahden järjestelmän apuysikkö. DAB-sarjan apuysikkö on esitelty kuvassa 21.



Kuva 21

9.4.12 - Langaton ohjaus

Kuten kappaleessa 9.4.3 on selostettu, laite voidaan kytkeä muihin laitteisiin suojatun langattoman kanavan kautta. Järjestelmän erikoistoimintoja voidaan siten ohjata vastaanotettujen etäsignaalien kautta: esim. uimurin lähettämän säiliön tasosignaalin mukaisesti voidaan ohjata sen täyttö; ajastimesta tulevalla signaalilla voidaan asetuskohtaa vaihtaa SP:n jaa P1:n välillä kastelua varten.

Järjestelmän tulo- tai lähtösignaaleja ohjataan DAB:lta erikseen tilattavalla ohjausyksiköllä.

10. HUOLTO



Katkaise sähkö ennen mitään järjestelmään suoritettavia toimenpiteitä.

Järjestelmä ei tarvitse määräaikaishuoltoa.

Seuraavassa annetaan kuitenkin ohjeet erikoishuoltoihin, joita saatetaan tarvita erikoistapauksissa (esim. järjestelmän tyhjennys sen varastoisiksi käyttötouon ajaksi).

10.1 - Lisätyökalu

DAB toimittaa laitteen ohessa lisätyökalun, jota tarvitaan järjestelmään suoritettavissa toimenpiteissä asennuksen ja mahdollisen erikoishuollon aikana.

Työkalu löytyy teknisestä tilasta. Se muodostuu kolmesta avaimesta:

- 1 - metallinen kuusioavain (kuva 22 - 1)
- 2 - muovinen talttapäinen avain (kuva 22 - 2)
- 3 - muovinen lieriöavain (kuva 22 - 3).

Avain 1 on asetettu avaimen 3 päähän D. Kun käytät työkalua ensimmäisen kerran, irrota kaksi muovivainta 2 ja 3 toisistaan. Ne on yhdistetty toisiinsa liitososalla (kuva 22 - A):



Katkaise liitososa A. Poista katkaisusta jäänyt materiaali kummastakin avaimesta, niin ettei niihin jää vaarallisia teräviä reunoja.

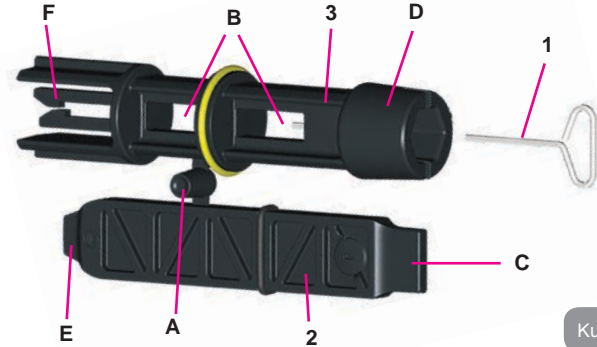

Kuva 22

Käytä avainta 1 käyttöliittymän näytön suuntaukseen. Katso kappaletta 2.2.2. Jos hävität avaimen tai se vaurioituu, voit käyttää toimenpiteessä myös tavallista 2 mm:n kuusioavainta.

Kun muovivaimet on erotettu toisistaan, voit käyttää niitä asettamalla avaimen 2 yhteen avaimen 3 rei'istä: valitse toimenpiteen kannalta sopivin reikä. Tämän jälkeen käytössäsi on monitoimiristiaivain, jonka neljästä päästä jokainen vastaa yhteen käyttötarpeeseen.



Kuva 23



Kun käytät ristiavainta, aseta käyttämätön avain 1 varmaan paikkaan, ettet hävitä sitä. Kun olet suorittanut toimenpiteet loppuun, aseta se takaisin avaimen 3 sisälle.

Pään C käyttö

Käytännössä tämä on talttapäinen ruuvimeisseli, jonka koko soveltuu järjestelmän tärkeimpien liitäntöjen tulppien käsittelyyn (1" ja 1"1/4). Käytä sitä ensimmäisen asennuksen yhteydessä poistamaan tulpat aukoista, joihin haluat liittää järjestelmän, täyttötoimenpiteeseen vaakasuorassa asennuksessa, takaiskuventtiilin käsittelyyn jne. Jos hävität avaimen tai se vaurioituu, voit käyttää samoissa toimenpiteissä myös sopivankokoista talttapäistä ruuvimeisseliä.



Kuva 24



Kuva 25

Pään D käyttö

Kuusiokoloavain, jolla voidaan poistaa tulppa täyttötoimenpidettä varten pystysuorassa asennuksessa. Jos hävität avaimen tai se vaurioituu, voit käyttää toimenpiteessä myös sopivankokoista ristipäistä ruuvimeisseliä.

Pään E käyttö

Käytännössä talttapäinen ruuvimeisseli, jonka koko soveltuu moottorin akselin tulpan käsittelyyn ja, jos asennettuna on järjestelmän pikaliitäntäalusta (kappale 9.3), liitännän avaukseen tarvittavan avaimen käyttöön. Jos hävität avaimen tai se vaurioituu, voit käyttää toimenpiteissä myös sopivankokoista talttapäistä ruuvimeisseliä.



Kuva 26

Pään F käyttö

Työkalu on tarkoitettu takaiskuventtiilin huoltoon, joka on selostettu paremmin aihekohtaisessa kappaleessa 10.3.

10.2 - Järjestelmän tyhjennys

Toimi seuraavasti poistaaksesi järjestelmän sisällä olevan veden:

1. Katkaise sähkö.
2. Avaa järjestelmää lähimpänä oleva syöttöhana poistaaksesi järjestelmän paineen ja saadaksesi sen mahdollisimman tyhjäksi.
3. Jos heti järjestelmän jälkeen on asennettu sulkuventtiili (aina suositeltava), sulje se, ettei laitteessa oleva vesimäärä valu järjestelmän ja ensimmäisen avatun hanan väliin.
4. Sulje imuputki järjestelmää lähimpänä olevasta kohdasta (ennen järjestelmää on aina suositeltavaa asentaa sulkuventtiili), ettei myös koko imujärjestelmä tyhjenny.
5. Poista tyhjennystulppa (kuva 1, pinta E) ja valuta sisällä oleva vesi pois (noin 2,5 litraa).
6. Sisäänrakennetun takaiskuventtiilin jälkeen syöttöjärjestelmään jäänyt vesi saattaa valua ulos, kun järjestelmä irrotetaan tai toinen syöttötulppa poistetaan (ellei käytössä).



Vaikka järjestelmä jää pääosiltaan tyhjäksi, se ei kykene poistamaan kaikkea sisällään olevaa vettä. Kun järjestelmää käsitellään tyhjennyksen jälkeen, pieniä määriä vettä saattaa poistua järjestelmästä.

10.3 - Takaiskuventtiili

Järjestelmässä on sisäänrakennettu takaiskuventtiili, joka on toiminnan kannalta välttämätön. Vedessä olevat kiinteät hiukkaset tai hiekka saattavat aiheuttaa venttiiliin ja siten myös järjestelmän toimintahäiriöitä. Pyri käyttämään kirkasta vettä ja asentamaan tarvittaessa tulosuodattimet. Jos tästä huolimatta huomaat takaiskuventtiilin toiminnassa häiriöitä, voit poistaa sen järjestelmästä ja puhdistaa ja/tai vaihtaa sen seuraavasti:

1. Poista venttiilin tulppa (kuva 27).
2. Aseta ristiavain päähän F (kappale 10.1), niin että rei'itetty kiila napsahtaa kiinni piikkeihin (kuva 27).
3. Vedä ulos kääntämättä. Toimenpide saattaa vaatia voimaa. Vedä ulos kasetti ja sen mukana huollettava venttiili. Kasetti jää kiinni avaimen (kuva 27).
4. Irrota kasetti avaimesta. Paina niitä vastakkain, niin että piikit irtoavat ja vedä kasetti ulos sivulta (kuva 27).
5. Puhdista venttiili juoksevan veden alla. Varmista, ettei se ole vaurioitunut. Vaihda tarvittaessa.
6. Aseta täydellinen kasetti uudelleen paikalleen. Toimenpiteessä tarvitaan voimaa kahden O-rengastiivisteiden puristamiseksi yhteen. Käytä tarvittaessa ristiavaimen päätä D työntimenä. Älä käytä päätä F, etteivät piikit tartu uudelleen kasetin kiilaan, niin että niiden irrotus on mahdotonta (kuva 27).
7. Ruuvaa tulppa pohjaan asti. Ellet ole työntänyt kasettia asianmukaisesti paikalleen, tulpan ruuvaaminen suorittaa sen ase-
tuksen loppuun (kuva 27).

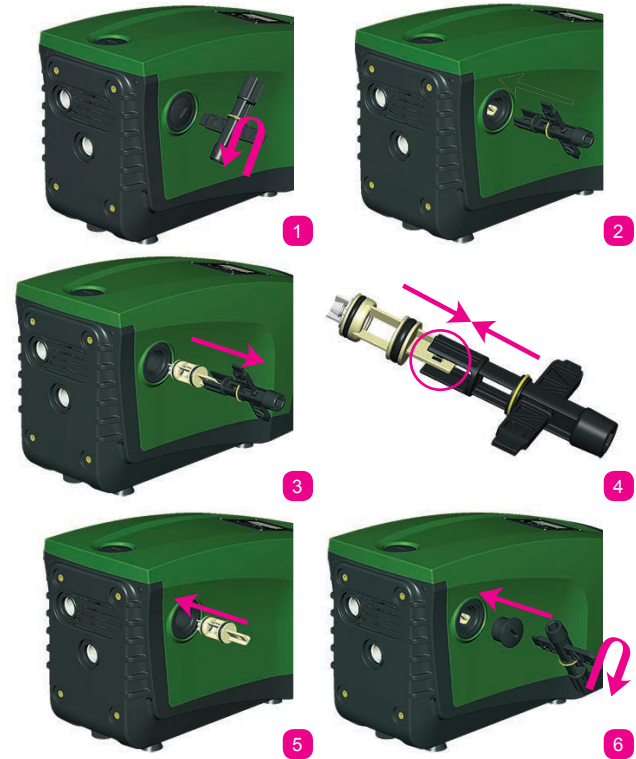

Kuva 27



Jos kasetti on ollut pitkään paikallaan ja/tai siihen on kerääntynyt sakkaa, sen ulosvetämiseen tarvittava voima saattaa vaurioittaa lisätyökaluja. Tämä on kuitenkin tarkoituksellista, sillä työkalun vaurioituminen on vähemmän vakavaa kuin kasetin vaurioituminen. Jos hävität avaimen tai se vaurioituu, voit suorittaa toimenpiteen pihdeillä.



Jos takaiskuventtiilin huollon aikana yksi tai useampi O-rengas häviää tai vaurioituu, ne tulee vaihtaa uusiin. Muussa tapauksessa järjestelmä ei toimi asianmukaisesti.

10.4 - Moottorin akseli

Järjestelmän elektroninen ohjaus varmistaa tasaiset käynnistykset estääkseen mekaanisten osien liiallisen kuormittumisen ja pidentääkseen siten laitteen käyttöikää. Poikkeustapauksessa tämä ominaisuus saattaa aiheuttaa sähköpumpun käynnistysongelman: käyttötauan ja mahdollisen järjestelmän tyhjentämisen jälkeen veteen lienneet suolat ovat saattaneet muodostaa kalkkikerääntymiä sähköpumpun pyörivän (moottorin akseli) ja kiinteän osan väliin ja ne saattavat siten kasvattaa käynnistysvastusta. Tässä tapauksessa riittää, kun moottorin akselia autetaan pyörimään käsin, niin että se irtaoo kalkkikerääntymistä. Tämä on mahdollista, sillä moottorin akselia päästään käsittelemään ulkopuolelta ja sen päässä on vetoura. Toimi seuraavasti:

1. Poista moottorin akselin tulppa kuvan 28 mukaan.
2. Aseta talttapäinen ruuvimeisseli moottorin akselin uraan ja käännä kumpaankin suuntaan.
3. Jos pyöriminen on esteetöntä, järjestelmä voidaan käynnistää.
4. Ellet saa irrotettua akselia käsin, ota yhteys huoltopalveluun.

10.5 - Paisuntasäiliö

Katso kappaleesta 1.2 paisuntasäiliön ilmanpaineen tarkistus ja säätö sekä rikkoutuneen säiliön vaihto.

11 - E.SYBOX-LAITEOHJELMAN PÄIVITYS

11.1 - Yleistä

Tässä luvussa selostetaan yhden tai useamman e.sybox-laitteen päivitys käyttämällä uudemman laiteohjelman sisältävää e.sybox- tai e.sylink-laitetta.

Kuten käyttöoppaan kappaleessa 9.4.2 on selostettu, käytettäessä e.sybox-laitetta pumppausyksikössä langattomalla yhteydellä on välttämätöntä, että kaikissa e.sybox-laitteissa on sama laiteohjelmaversio.

Jos luotavaan yksikköön kuuluvien e.sybox-laitteiden laiteohjelmat ovat eri versiota, ne tulee päivittää kaikkien versioiden mukauttamiseksi.

Päivitys saattaa olla hyödyllistä myös uusien laiteohjelmien sisältämien toimintojen lisäämiseksi tai ongelmien ratkaisemiseksi.

Käytettävät määritelmä:

Master: laite, josta laiteohjelma asennetaan e.sybox-laitteeseen. Toiminnon voi suorittaa e.sybox, e.sylink tai muu laite, jolla on valmius ladata laiteohjelma e.sybox-laitteeseen.

Slave: e.sybox päivityslaiteohjelman vastaanottotilassa.

11.2 - Laiteohjelman päivitys

Laiteohjelma voidaan päivittää toisen e.sybox- tai e.sylink-laitteen kautta.

Käytettävät toimenpiteet vaihtelevat käytössä olevien laiteohjelmaversioiden ja ohjelmointilaitteen (e.sybox tai e.sylink) mukaan.

Laiteohjelman päivityksen aikana kyseessä olevat e.sybox- ja e.sylink-laitteet eivät voi suorittaa pumppaustoimintoja.

Päivitysvaiheessa e.sybox-slaven näytölle ilmaantuu ilmoitus LV LOADER v2.x ja palkki, joka osoittaa päivityksen edistymistä.

Päivitys kestää noin minuutin. Vaiheen päätyttyä e.sybox käynnistyy uudelleen.

e.sybox-laitteen uudelleenkäynnistymisen jälkeen tulee tarkistaa, että asennettu laiteohjelma on odotetun mukainen. Tarkista tätä varten käyttäjävälikon sivulta VE laiteohjelmaversioiden kenttä SW V.

Jos päivityksen aikana on syntynyt ongelmia eikä laiteohjelmaa ole asennettu asianmukaisesti, toimi eri toimenpiteille selostettujen vianetsintäohjeiden mukaan.

11.2.1 - e.sybox-laitteiden välinen päivitys

e.sybox 30/50 -mallin laitteiden välinen päivitys on aina mahdollista.

e.sybox-laitteiden välinen päivitys on mahdollista ainoastaan, jos yhden

e.sybox-laitteen laiteohjelmaversio on 4.00 tai myöhempi.

Päivitystapoja on kolme:

- **Manuaalinen:** Aina mahdollista e.sybox 30/50 -mallissa; e.sybox-mallissa masterin laiteohjelmaversio tulee olla 4.00 tai myöhempi. e.sybox-laitteiden välillä ei tarvitse olla yhteyttä.
- **Automaattinen:** Aina mahdollista e.sybox 30/50 -mallissa; mahdollista e.sybox-mallissa ainoastaan, jos kummankin päivitettävän e.sybox-laitteen laiteohjelmaversio on 4.00 tai myöhempi.. e.sybox-laitteiden välille tulee muodostaa yhteys.
- **Puoliautomaattinen:** Ei mahdollista e.sybox 30/50 -mallissa; e.sybox-mallissa masterin laiteohjelmaversio tulee olla 4.00 tai myöhempi ja slaven laiteohjelmaversio aikaisempi kuin 4.00. e.sybox-laitteiden välille tulee muodostaa yhteys.

11.2.1.1 - Manuaalinen päivitys

Vaatimukset

- Päivitys suoritetaan kahden e.sybox-laitteen välillä kerrallaan.
- Aina mahdollista e.sybox 30/50 -mallissa: e.sybox-mallissa masterin laiteohjelmaversio tulee olla 4.00 tai myöhempi.
- Slavena käytetyn e.sybox-laitteen laiteohjelmaversio voi olla mikä tahansa.
- Masterin laiteohjelmaversio tulee olla sama kuin slave-laitteessa tai myöhempi.
- Laitteiden välillä ei tarvitse olla yhteyttä.
- Jos päivitettäviä e.sybox-laitteita on useita, toimenpide toistetaan jokaiselle.

Toimenpide

1. Katkaise päivitettävän e.sybox-laitteen sähkö ja odota näytön sammumista.
2. Avaa masterina käytettävän e.sybox-laitteen HUOLTOPALVELU-valikon sivu FW ja paina näppäintä [+].
3. Kytke päivitettävän e.sybox-laitteen sähkö pitämällä näppäintä

[MODE] ja [-] painettuina yhtä aikaa, kunnes näytölle avautuu päivityssivu.

4. Odota, että päivitys suoritetaan loppuun ja että kumpikin laite käynnistyy uudelleen.

Vianetsintä

Ellei päivitys onnistu, suorita toimenpide uudelleen.

11.2.1.2 - Automaattinen päivitys

Vaatimukset

- Päivitys suoritetaan kahden e.sybox-laitteen välillä kerrallaan.
- Masterina käytetyn e.sybox-laitteen laiteohjelmaversio tulee olla 4.00 tai myöhempi. e.sybox 30/50 -mallissa aina mahdollista.
- Slavena käytetyn e.sybox-laitteen laiteohjelmaversio tulee olla 4.00 tai myöhempi. e.sybox 30/50 -mallissa aina mahdollista.
- Masterin laiteohjelmaversio tulee olla sama kuin slave-laitteessa tai myöhempi.
- Laitteiden välille tulee muodostaa yhteys.
- Jos päivitettäviä e.sybox-laitteita on useita, toimenpide toistetaan jokaiselle.

Toimenpide

1. Muodosta yhteys laitteiden välille (kappale 7.5.5). Kummankin e.sybox-laitteen näytölle ilmaantuu ponnahdusikkuna, jossa ilmoitetaan:

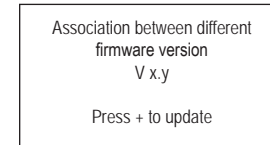

jossa x.y kohdalle ilmaantuu e.sybox-laitteen laiteohjelmaversio.

2. Paina näppäintä [+] kummassakin laitteessa.
3. Odota, että päivitys suoritetaan loppuun ja että kumpikin laite käynnistyy uudelleen.

Vianetsintä

Ellei päivitys onnistu, päivitettävä laite (slave) joutuu ristiriitaiseen tilaan,

jossa automaattista päivitystä ei voida suorittaa uudelleen. Tässä tapauksessa päivitys tulee suorittaa manuaalisesti.

11.2.1.3 - Puoliautomaattinen päivitys

Ei mahdollista e.sybox 30/50 -mallissa; e.sybox-mallissa alla mainitun mukaisesti.

Vaatimukset

- Päivitys suoritetaan kahden e.sybox-laitteen välillä kerrallaan.
- Masterina käytetyn e.sybox-laitteen laiteohjelmaversio tulee olla 4.00 tai myöhempi.
- Slavena käytetyn e.sybox-laitteen laiteohjelmaversio tulee olla aikaisempi kuin 4.00.
- Laitteiden välille tulee muodostaa yhteys.
- Jos päivitettäviä e.sybox-laitteita on useita, toimenpide toistetaan jokaiselle.

Toimenpide

Muodosta yhteys laitteiden välille.

Vanhemman laiteohjelmaversio sisältävän e.sybox-laitteen (slave) näytölle ilmaantuu seuraava sivu:

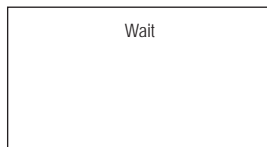

Laiteohjelmaversio 4.00 tai myöhemmän sisältävän e.sybox-laitteen näytölle ilmaantuu seuraava sivu:

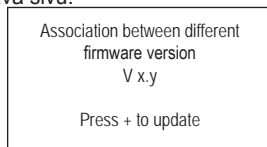

jossa x.y kohdalle ilmaantuu e.sybox-laitteen laiteohjelmaversio.

2. Paina masterin (laite, jonka laiteohjelmaversio on 4.00 tai myöhempi) näppäintä [+].
3. Katkaise e.sybox-slaven sähkö ja odota näytön sammumista.
4. Kytke päivitettävän e.sybox-slaven sähkö pitämällä näppäintä [MODE] ja [-] painettuina yhtä aikaa, kunnes näytölle avautuu päivityssivu.
5. Odota, että päivitys suoritetaan loppuun ja että kumpikin laite käynnistyy uudelleen.

Vianetsintä

Ellei päivitys onnistu, päivitettävä laite (slave) joutuu ristiriitaiseen tilaan, jossa puoliautomaattista päivitystä ei voida suorittaa uudelleen. Tässä tapauksessa päivitys tulee suorittaa manuaalisesti.

11.2.2. - e.sybox-laitteen päivitys e.sylink-laitteen kautta

e.sybox voidaan päivittää myös e.sylink-laitteesta. Katso ohjeet e.sylink-käyttöoppaasta.

12 - VIANETSINTÄ



Katkaise pumpun sähkö ennen vianetsintää irrottamalla pistoke pistorasiasta.

Tyypilliset viat

Vika	Merkkivalo	Mahdolliset syyt	Korjaukset
Pumppu ei käynnisty.	Punainen: sammunut Valkoinen: sammunut Sininen: sam- munut	Sähkö puuttuu.	Tarkista, että pistorasiassa on jännitettä ja kytke pistoke uudelleen.

Pumppu ei käynnisty.	Punainen: syttynyt Valkoinen: syttynyt Sininen: sammunut	Akseli on juuttunut.	Katso kappaletta 10.4 (Moottorin akseli).
Pumppu ei käynnisty.	Punainen: sammunut Valkoinen: syttynyt Sininen: sammunut	Käyttöyksikkö on järjestelmän uudelleenkäynnistyspainetta vastaavaa korkeammalla tasolla (kappale 3.2).	Kasvata järjestelmän uudelleenkäynnistyspainetta kasvattamalla arvoa SP tai pienentämällä arvoa RP.
Pumppu ei pysähdy.	Punainen: sammunut Valkoinen: syttynyt Sininen: sammunut	6. Laitteessa on vuoto. 7. Juoksupyörä tai hydrauliosa on tukossa. 8. Ilmaa imuputkessa 9. Viallinen virtausanturi	Tarkista laite, etsi vuoto ja korjaa se. Pura järjestelmä ja poista tukokset (huoltopalvelu). Tarkista imuputki, etsi syy ilman tuloon ja korjaa se. Ota yhteys huoltopalveluun.
Riittämätön syöttö	Punainen: sammunut Valkoinen: syttynyt Sininen: sammunut	1. Liian suuri imu-syvyys 2. Imuputki on tukossa tai sen halkaisija on liian pieni. 3. Juoksupyörä tai hydrauliosa on tukossa.	1. Imusyvyyden kasvaessa laitteen hydrauliset ominaisuudet laskevat (kappale Sisäänrakennettu sähköpumppu). Tarkista, voidaanko imusyvyyttä pienentää. Käytä halkaisijaltaan suurempaa imuputkea (ei koskaan alle 1"). 2. Tarkista imuputki, etsi sulun syy (tukos, jyrkkä mutka, vastakaltevuus tms.) ja korjaa se. 3. Pura järjestelmä ja poista tukokset (huoltopalvelu).
Pumppu käynnistyy ilman käyttöyksikön vaatimusta.	Punainen: sammunut Valkoinen: syttynyt Sininen: sammunut	1. Laitteessa on vuoto. 2. Viallinen takaiskuventtiili	1. Tarkista laite, etsi vuoto ja korjaa se. 2. Huolla takaiskuventtiili kappaleen 10.3 mukaan.

Vedenpaine avattaessa käyttöyksikköä ei ole välitön.	Punainen: sammunut Valkoinen: syttynyt Sininen: sammunut	Paisuntasäiliö on tyhjä (riittämätön ilmanpaine) tai kalvorikki.	Tarkista ilmanpaine teknisessä tilassa olevan venttiilin kautta. Jos ulos tulee vettä tarkistuksen aikana, säiliö on rikki: ota yhteys huoltopalveluun. Palauta muussa tapauksessa ilmanpaine kaavan mukaan (kappale 1.2).
Kun käyttöyksikkö avataan, virtaus nollautuu ennen pumpun käynnistymistä.	Punainen: sammunut Valkoinen: syttynyt Sininen: sammunut	Paisuntasäiliön ilmanpaine on korkeampi kuin järjestelmän käynnistyspaine.	Kalibroi paisuntasäiliön paine tai määritä parametri SP ja/tai RP, niin että paine on kaavan mukainen (kappale 1.2).
Näytöllä näkyy BL.	Punainen: syttynyt Valkoinen: syttynyt Sininen: sammunut	1. Vesi puuttuu. 2. Pumppu ei käynnistystäyty. 3. Asetuskohtaa ei saavuteta asetetulla arvolla RM.	1-2. Käynnistystäytyä pumppu ja tarkista, ettei putkessa ole ilmaa. Tarkista, ettei imu tai suodattimet ole tukossa. 3. Aseta arvo RM, joka mahdollistaa asetuskohdan saavuttamisen.
Näytöllä näkyy BP1	Punainen: syttynyt Valkoinen: syttynyt Sininen: sammunut	1. Etäpaineanturi on viallinen.	1. Ota yhteys huoltopalveluun.
Näytöllä näkyy OC	Punainen: syttynyt Valkoinen: syttynyt Sininen: sammunut	1. Liiallinen kulutus 2. Pumppu on jumissa.	1. Neste on liian sakeaa. Käytä pumppua ainoastaan veden pumppaukseen. 2. Ota yhteys huoltopalveluun.

Näytöllä näkyy PB	Punainen: syttynyt Valkoinen: syttynyt Sininen: sammunut	1. Alhainen sähköjännite 2. Verkon liiallinen jännitehäviö	1. Tarkista, että verkkojännite on asianmukaista. 2. Tarkista sähköjohtojen läpimitta.
Näytöllä näkyy: Paina + laajentaaksesi määrityksen	Punainen: sammunut Valkoinen: syttynyt Sininen: sammunut	Yhden tai useamman laitteen arkoja parametrejä ei ole mukautettu.	Paina näppäintä + laitteessa, jonka parametrien määritys on varmasti tuorein ja asianmukainen.

13 - HÄVITYS

Tämä laite ja sen osat tulee hävittää ympäristöä kunnioittaen ja paikallisten ympäristönsuojelumääräysten mukaisesti. Käytä paikallisia yleisiä tai yksityisiä jätteiden keräysjärjestelmiä.

14 - TAKUU

Jos laitteessa on materiaali- tai valmistusvikoja, korjaamme ne tai vaihdamme laitteen ostomaassa voimassa olevan lain mukaisena takuuajana harkintamme mukaan.

Takuu kattaa kaikki oleelliset valmistus- tai materiaaliaviat, kun laitetta on käytetty asianmukaisesti ja ohjeiden mukaan.

Takuu raukeaa seuraavissa tapauksissa:

- laitteen korjausyritykset
- laitteen tekniset muutokset
- ei-alkuperäisten varaosien käyttö
- sormeilu
- laitteen asiaton käyttö, esim. teollinen käyttö

Takuun piiriin eivät kuulu:

- nopeasti kuluvat osat.

Ota takuuvaatimuksia varten yhteys valtuutettuun tekniseen huoltoliikkeeseen. Esitä laitteen ostotodistus.

INNEHÅLLSFÖRTECKNING

Beskrivning av symboler	392	6. Tangentbord och display	407
Säkerhetsföreskrifter	392	6.1 Direkt åtkomst med knappkombinationer	408
Ansvar	393	6.2 Åtkomst med namn via rullgardinsmenyn	412
1. Allmän information	393	6.3 Menysidornas struktur	413
1.1 Beskrivning av inbyggd inverter	394	6.4 Blockerad inmatning av parametrar med lösenord	414
1.2 Inbyggt expansionskårl	395	6.5 Aktivering/deaktivering av motor	414
1.3 Inbyggt elpump	395	7. De enskilda parametrarnas betydelse	414
1.4 Tekniska data	396	7.1 Användarmeny	414
2. Installation	397	7.1.1 Status	414
2.1 Vertikal konfiguration	397	7.1.2 RS: Visning av rotationshastighet	414
2.1.1 Vattenanslutning	398	7.1.3 VP: Visning av tryck	414
2.1.2 Påfyllning - Installation ovan och under vattennivån	398	7.1.4 VF: Visning av flöde	414
2.2 Horisontell konfiguration	399	7.1.5 PO: Visning av effekttillförsel	414
2.2.1 Vattenanslutning	399	7.1.6 C1: Visning av fasström	415
2.2.2 Placering av manöverpanel	400	7.1.7 Drifttimmar och antal starter	415
2.2.3 Påfyllning - Installation ovan och under vattennivån	400	7.1.8 Pl: Histogram över effekt	415
3. Idrifttagning	401	7.1.9 System med flera pumpar	415
3.1 Elanslutning	401	7.1.10 Utgående flöde	415
3.2 Konfiguration av inbyggd inverter	401	7.1.11 VE: Visning av version	415
3.3 Fyllning	402	7.1.12 Visning av fel och varningar (Larmlista)	415
4. Skyddssystem	402	7.2 Monitormeny	416
4.1 Beskrivning av blockeringar	403	7.2.1 CT: Displayens kontrast	416
4.1.1 "BL" Skydd mot torrkorning	403	7.2.2 BK: Displayens ljusstyrka	416
4.1.2 Omstartsskydd (skydd mot kontinuerliga cykler som inte efterfrågas av förbrukaren)	403	7.2.3 TK: Tid för tänd bakgrundsbelysning	416
4.1.3 Frostskydd (skydd mot att vattnet fryser i systemet)	404	7.2.4 LA: Språk	416
4.1.4 "BP1" Blockering p.g.a. defekt invändig trycksensor	404	7.2.5 TE: Visning av avledarens temperatur	416
4.1.5 "PB" Blockering p.g.a. matningsspänning utanför gränsvärdena	404	7.3 Börvärdesmeny	416
4.1.6 "SC" Blockering p.g.a. kortslutning mellan motorfaserna	404	7.3.1 SP: Inställning av tryckbörvärde	416
4.2 Manuell återställning efter feltilstånd	404	7.3.2 Inställning av hjälppryck	416
4.3 Automatisk återställning efter feltilstånd	404	7.3.2.1 P1: Inställning av extra börvärde 1	417
5. Elektronisk kontrollanordning med inverter och manöverpanel	405	7.3.2.2 P2: Inställning av extra börvärde 2	417
5.1 Drift med styrenhet	405	7.3.2.3 P3: Inställning av extra börvärde 3	417
5.1.1 Tillgängliga styrenhetsfunktioner	405	7.3.2.4 P4: Inställning av extra börvärde 4	417
5.1.2 Elanslutning av förbrukarnas ingångar och utgångar	405	7.4 Manuell meny	417
5.1.3 Säkert funktionssätt	405	7.4.1 Status	417
5.1.4 Inställning av styrenhetsfunktioner	406	7.4.2 Rl: Inställning av hastighet	417
5.1.5 Associera eller avassociera e.sybox med styrenhet	407	7.4.3 VP: Visning av tryck	417
		7.4.4 VF: Visning av flöde	418
		7.4.5 PO: Visning av effekttillförsel	418
		7.4.6 C1: Visning av fasström	418
		7.4.7 RS: Visning av rotationshastighet	418
		7.4.8 TE: Visning av avledarens temperatur	418
		7.5 Installatörsmeny	418
		7.5.1 RP: Inställning av trycksänkning för omstart	418

7.5.2 OD: Typ av system	418	9.4.1 Presentation av system med flera pumpar	431
7.5.3 AD: Konfiguration av adress	418	9.4.2 Installation av ett system med flera pumpar	431
7.5.4 MS: Måtsystem	419	9.4.3 Trådlös kommunikation	432
7.5.5 AS: Associera anordningar	419	9.4.4 Anslutning och inställning av ingångar	432
7.5.6 PR: Fjärransluten trycksensor	420	9.4.5 Parametrar med betydelse för system med flera pumpar	432
7.6 Servicemeny	420	9.4.6 Första starten av ett system med flera pumpar	433
7.6.1 TB: Väntetid för blockering p.g.a. vattenbrist	420	9.4.7 Reglering av ett system med flera pumpar	433
7.6.2 T1: Tid för avstängning efter lågtryckssignal (KIWA)	421	9.4.8 Tilldelning av startordning	433
7.6.3 T2: Fördröjning av avstängning	421	9.4.9 Max. tid för alternering	433
7.6.4 GP: Koefficient för proportionell förstärkning	421	9.4.10 Max. avställningstid uppnådd	434
7.6.5 GI: Koefficient för integral förstärkning	421	9.4.11 Reserver och antal anordningar som deltar i pumpningen	434
7.6.6 RM: Max. hastighet	421	9.4.12 Trådlös kontrollanordning	434
7.6.7 Inställning av antal anordningar och reserver	421	10. Underhåll	435
7.6.8 NA: Aktiva anordningar	421	10.1 Medföljande verktyg	435
7.6.9 NC: Samtidiga anordningar	421	10.2 Tömning av systemet	436
7.6.10 IC: Konfiguration av reserv	422	10.3 Backventil	436
7.6.10.1 Exempel på konfiguration av system med flera pumpar	422	10.4 Motoraxel	438
7.6.11 ET: Max. tid för alternering	422	10.5 Expansionskärl	438
7.6.12 AY: Omstartsskydd	423	11. Uppdatering av programvara för e.sybox	438
7.6.13 AE: Aktivering av blockeringsfri funktion	423	11.1 Allmän information	438
7.6.14 AF: Aktivering av frostskyddsfunktion	423	11.2 Uppdatering av programvara	438
7.6.15 Inställning av de digitala hjälpingångarna IN1, IN2, IN3 och IN4	423	11.2.1 Uppdatering mellan e.sybox	438
7.6.15.1 Deaktivering av funktioner associerade med ingången	424	11.2.1.1 Manuell uppdatering	439
7.6.15.2 Inställning av funktion med extern flottör	424	11.2.1.2 Automatisk uppdatering	439
7.6.15.3 Inställning av funktion för extra börvärde på ingång	425	11.2.1.3 Halvautomatisk uppdatering	439
7.6.15.4 Inställning av deaktivering av systemet och återställning efter fel	425	11.2.2 Uppdatering av e.sybox genom e.sylink	440
7.6.15.5 Inställning av avkänning av lågt tryck (KIWA)	426	12. Problemlösning	440
7.6.16 Inställning av utgångar OUT1 och OUT2	427	13. Kassering	442
7.6.17 O1: Inställning av funktion för utgång 1	427	14. Garanti	442
7.6.18 O2: Inställning av funktion för utgång 2	427		
7.6.19 FW: Uppdatering av programvara	428		
7.6.20 RF: Nollställning av larmlista med fel och varningar	428		
7.6.21 PW: Inmatning av lösenord	428		
7.6.21.1 Lösenord för system med flera pumpar	428		
8. Nollställning och standardvärden	428		
8.1 Allmän nollställning av systemet	428		
8.2 Standardvärden	428		
8.3 Återställning till standardvärden	428		
9. Specialinstallationer	430		
9.1 Hindrad självfyllning	430		
9.2 Vägginstallation	430		
9.3 Installation med snabb anslutning	431		
9.4 Flera enheter	431		



BESKRIVNING AV SYMBOLER

Det används följande symboler i texten:



Situation med allmän fara. Försummelse av de olycksförebyggande regler som åtföljer symbolen kan orsaka person- och saksador.



Situation med fara för elstöt. Försummelse av de olycksförebyggande regler som åtföljer symbolen kan orsaka en situation med allvarlig risk för personskada.



Anmärkningar

SÄKERHETSFÖRESKRIFTER

Denna manual avser produkterna e.sybox och e.sybox 30/50. Det står e.sybox i följande text när båda modellerna har samma egenskaper. När egenskaperna skiljer sig åt specificeras istället modellerna med sina skillnader.



Läs denna bruksanvisning noggrant före installationen. Installationen och funktionen måste vara i enlighet med säkerhetsföreskrifterna i apparatens installationsland. Samtliga moment måste utföras regelrätt. Försummelse av säkerhetsföreskrifterna gör att garantin bortfaller och kan orsaka skador på personer och utrustning.



Specialiserad personal
Det rekommenderas att installationen utförs av kompetent och kvalificerad personal som uppfyller de tekniska krav som indikeras av gällande föreskrifter.
Med kvalificerad personal menas de personer som är kapabla att lokalisera och undvika möjliga faror. Dessa personer har tack vare sin bakgrund, erfarenhet och utbildning och sin kännedom om gällande standarder och olycksförebyggande regler auktoriserats av skyddsombudet att utföra nödvändiga arbeten.(Definition av teknisk personal enligt IEC 364.)



Apparaten får inte användas av barn eller personer med nedsatt fysisk eller psykisk förmåga eller utan erfarenhet och kunskap. Det måste i sådana fall ske under översyn av en person som ansvarar för deras säkerhet och som kan visa hur apparaten används på korrekt sätt. Håll barn under uppsikt för att säkerställa att de inte leker med apparaten.



Säkerhet
Användning av apparaten är endast tillåten om elsystemet uppfyller säkerhetskraven enligt gällande standarder i apparatens installationsland (Italien: CEI 64-2)



Vätskor som kan pumpas
Apparaten är utvecklad och tillverkad för att pumpa vatten, utan explosiva ämnen, fasta partiklar eller fibrer, med en densitet på 1 000 kg/m³ och med en kinematisk viskositet lika med 1 mm²/s och vätskor som inte är kemiskt aggressiva.



Använd aldrig elkabeln för att transportera eller flytta pumpen.



Dra aldrig i elkabeln för att dra ut stickkontakten ur eluttaget.



Om elkabeln är skadad ska den bytas ut av tillverkaren eller en auktoriserad serviceverkstad för att undvika samtliga risker.

Försummelse av säkerhetsföreskrifterna kan skapa farliga situationer för personer eller föremål och medför att apparatens garanti bortfaller.

ANSVAR



Tillverkaren ansvarar inte för elpumparnas funktion eller eventuella skador som orsakas av att de har manipulerats, ändrats och/eller använts på ett sätt som inte anses som ett rekommenderat användningsområde eller på ett olämpligt sätt i förhållande till andra bestämmelser i denna bruksanvisning.

Tillverkaren fransäger sig vidare allt ansvar för oriktigheter i denna bruksanvisning som beror på tryckfel eller kopiering. Tillverkaren förbehåller sig rätten att utföra nödvändiga eller lämpliga ändringar på apparaten utan att för den skull ändra dess typiska egenskaper.

1 - ALLMÄN INFORMATION

Apparaten är ett inbyggt system som består av en självfyllande, flerstegs, elektrisk centrifugalpump, en elektronisk krets som styr pumpen och ett expansionskärl.

Användningsområden

Vattensystem för tillförsel och tryckstegring för hushållsbruk eller industriellt bruk.

Utvändigt är apparaten en parallellpipad med sex sidor som i Fig. 1

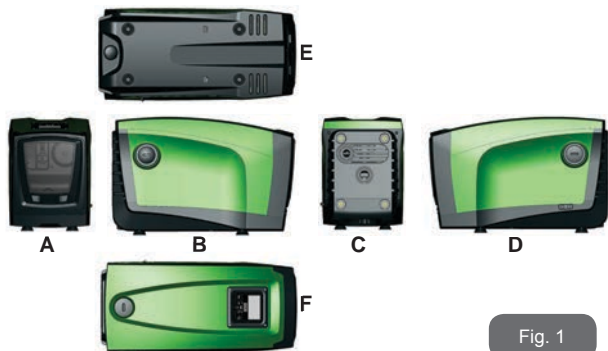

Fig. 1

Sida A: En lucka ger åtkomst till teknikutrymmet. Ta bort luckan genom att föra in två fingrar i gummiuttagen, klämma ihop och vrida luckan runt gångjärnen på motsatt sida av uttagen (se Fig. 2). Sätt tillbaka luckan på sin plats genom att föra in gångjärnen i sina säten och snäppa fast luckan.



Fig. 2

Teknikutrymmet ger åtkomst till följande (se Fig. 3):



Fig. 3

Sida B: En borttagbar skruvplugg ger åtkomst till backventilen (se kap. 10.3). Pluggen får endast tas bort av specialiserad personal i samband med underhåll.

Sida C: De fyra gängningarna av mässing används för de fyra stödfötterna i samband med vertikal installation. De två 1" skruvpluggarna kan tas bort för att utföra systemanslutningar beroende på valt installationssätt. Anslut systemet från vilket vattnet ska pumpas (brunn, cistern o.s.v.) till

kopplingen som är märkt med IN och utloppssystemet till kopplingen som är märkt med OUT. Det finns dessutom ett luftspjäll.

Sida D: Ta bort 1" pluggen för att komma åt en andra utloppskoppling som kan användas samtidigt med eller istället för den som är märkt med OUT på sidan C. Elkabeln används för anslutningen till elnätet.

Sida E: De fyra gängningarna av mässing används för de fyra stödfötterna i samband med horisontell installation. 1" pluggen används huvudsakligen för att tömma systemet. Det finns dessutom två luftspjäll.

Sida F: 1" pluggen har två funktioner (anges på etiketten som ska tas bort): I samband med horisontell installation används munstycket, som stängs igen med pluggen, som systemets påfyllningshål (se kap. 2.2.3 Påfyllning). I samband med vertikal installation kan samma munstycke användas för anslutningen av inkommande vatten (exakt på samma sätt som kopplingen som är märkt med IN på sidan C och som ett alternativ till den). Manöverpanelen består av en display och ett tangentbord. Den används för att ställa in systemet, ta reda på statusen och informera om ev. larm.

Systemet kan installeras i två olika konfigurationer: horisontell (Fig. 4) eller vertikal (Fig. 5).



Fig. 4



Fig. 5

1.1- Beskrivning av inbyggd inverter

Den elektroniska kontrollanordningen som är inbyggd i systemet är av typen med inverter. Den tar hjälp av flödes-, tryck- och temperatursensorer som även de är inbyggda i systemet.

Tack vare dessa sensorer slås systemet på och stängs av automatiskt beroende på förbrukarens behov. Systemet kan känna av felfunktioner, förebygga dem och signalera dem.

Kontrollanordningen med inverter garanterar flera funktioner. De viktigaste för pumpsystemen är upprätthållandet av ett jämnt tryckvärde på trycksidan och energibesparingen.

- Invertern kan upprätthålla ett jämnt tryck i en hydraulkrets genom att variera elpumpens rotationshastighet. Vid funktion utan inverter klarar inte elpumpen att modulera och i takt med att det efterfrågade flödet ökar minskar trycket eller tvärtom. Det medför för höga tryck vid låga flöden eller för låga tryck när det efterfrågade flödet ökar.
- När rotationshastigheten ändras utifrån det flöde som efterfrågas av förbrukaren, begränsar invertern effekten till elpumpen till den min. effekt som erfordras för att garantera det begärda flödet. Vid funktion utan inverter fungerar istället elpumpen alltid och endast med max. effekt

Systemet har konfigurerats av tillverkaren för att uppfylla de flesta installationskrav, d.v.s.:

- Funktion med jämnt tryck.
- Börvärde (värde för önskat jämnt tryck): SP = 3,0 bar
- Minskning av starttrycket: RP = 0,3 bar
- Funktion med omstartsskydd: Deaktiverad

Dessa och andra parametrar kan ställas in utifrån systemet. I kap 5,6 och 7 beskrivs samtliga parametrar som kan ställas in såsom tryck, skyddsutlösning, rotationshastighet o.s.v.

Funktionssätten och tillvalen är många. Inverterfunktionen kan anpassas till olika systemkrav med hjälp av olika möjliga inställningar och tillgången till konfigurerbara ingångs- och utgångskanaler. Se kap. 5, 6 och 7.

1.2 - Inbyggt expansionskärl

Systemet har ett inbyggt expansionskärl med 2 L volym. Expansionskärlet har följande huvudfunktioner:

- Gör systemet elastiskt för att skydda det mot vätskeslag.
- Garanterar en vattenreserv, som vid små läckage, upprätthåller trycket i systemet längre och undviker onödiga omstarter av systemet som annars skulle ske kontinuerligt.
- Säkerställer vattentrycket (när förbrukaren öppnas) de sekunder som det tar för systemet att nå korrekt rotationshastighet.

Det ingår inte i det inbyggda expansionskärlets funktioner att säkerställa en vattenreserv som minskar systemets ingrepp (som efterfrågas av förbrukaren och inte p.g.a. ett läckage i systemet). Det går att utrusta systemet med ett expansionskärl med önskad volym och ansluta det i en punkt på systemets trycksida (inte sugsidan). I samband med horisontell installation kan anslutningen ske till det utloppsmunstycke som inte används. Vid valet av kärl ska du tänka på att den avgivna vattenvolymen även är beroende av parametrarna SP och RP som kan ställas in för systemet (kap. 6 och 7).

Expansionskärlet är förladdat med tryckluft genom ventilen som går att komma åt via teknikutrymmet (Fig. 3, punkt 1). Förladdningsvärdet från fabriken är i överensstämmelse med de inställda standardparametrarna SP och RP och uppfyller oavsett följande villkor:

Pair = SP – RP – 0,7 bar Där:
 - Pair = lufttryck i bar
 - SP = börvärde (7.3) i bar
 - RP = minskning av omstarttryck
 (7.5.1) i bar

D.v.s. på fabrik: Pair = 3 – 0,3 – 0,7 = 2,0 bar

Vid inställning av andra värden för parametrarna SP och/eller RP ska expansionskärlets ventil användas för att släppa ut eller in luft tills ovanstående villkor åter uppnås (ex.: SP = 2,0 bar; RP = 0,3 bar; släpp ut luft från expansionskärlet tills trycket 1,0 bar uppnås på ventilen).



Försummelse av ovanstående villkor kan medföra felfunktioner hos systemet eller att membranet inuti expansionskärlet går sönder i förtid.



Med tanke på att expansionskärlet endast har 2 L volym ska en ev. kontroll av lufttrycket utföras med en mycket snabb inkoppling av manometern. Vid små volymer kan även ett begränsat luftläckage orsaka ett anmärkningsvärt tryckfall. Expansionskärlets kvalitet säkerställer att det inställda lufttrycket upprätthålls. Utför endast kontrollen vid kalibreringen eller om en felfunktion har fastställts.



Ev. kontroll och/eller återställning av lufttrycket ska utföras när systemet på trycksidan inte är trycksatt. Frånkoppla pumpen från nätet, öppna den förbrukare som är närmast pumpen och låt den vara öppen tills det inte längre rinner ut vatten.



Expansionskärlets speciella struktur säkerställer kvalitet och lång livslängd, i synnerhet för membranet som normalt är en slitagedel. I händelse av brott ska hela expansionskärlet bytas ut av auktoriserad personal.

1.3 - Inbyggd elpump

Systemet är utrustat med en elektrisk centrifugalpump med flera pumphjul som drivs av en vattenkyld trefasmotor. Vattenkyllning av motorn istället för lyftkyllning säkerställer en mindre bullernivå hos systemet och att det kan placeras även på oventilerade platser.

Diagrammet i Fig. 6 visar kurvorna över den hydrauliska kapaciteten för e.sybox (ljusblå kurva) och e.sybox 30/50 (grön kurva). Invertern modulerar automatiskt elpumpens rotationshastighet vilket gör att elpumpen vid behov kan förflytta sin arbetspunkt till valfritt område under aktuell kurva så att det inställda trycket förblir jämnt (SP). Den röda kurvan visar händelseförloppet för e.sybox med börvärdet inställt på 3,0 bar.

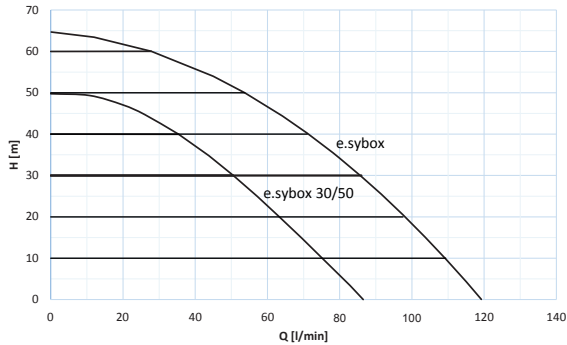

Fig. 6

Med SP = 3,0 bar kan systemet säkerställa inställt, jämnt tryck till förbrukare som efterfrågar flöden mellan 0 och 85 L/min för e.sybox och mellan 0 och 50 för e.sybox 30/50. Vid högre flöden arbetar systemet enligt elpumpens karakteristiska kurva vid max. rotationshastighet. Vid lägre flöden än ovanstående minskar systemet effektförbrukningen och därmed energiförbrukningen samt säkerställer jämnt tryck.



Ovanstående kapacitet gäller vid omgivningstemperatur och vattentemperatur på ca 20 °C, under motorns första 10 driftminuter, med vattennivån på max. 1 m sughöjd.



Elpumpens kapacitet minskar efterhand som sughöjden ökar.

1.4 - Tekniska data

		e.sybox	e.sybox 30/50
ELTILLFÖRSEL	Spänning	1 x 220/240 ~ VAC	
	Frekvens	50/60 Hz	
	Max. ström	10 A	6,8 A
	Max. effekt	1550 W	900 W
KONSTRUKTIONSEGENSKAPER	Utvändiga mått	565 x 265 x 352 mm utan stödfötter	
	Tomvikt (utan emballage)	24,8 kg	22,5 kg
	Skyddsklass	IP x4	
	Motorns isoleringsklass	F	
HYDRAULISK KAPACITET	Max. uppfordringshöjd	65 m	50 m
	Max. flöde	120 L/min	85 l/min
	Fyllning	<5 min vid 8 m	<5min a 7m
	Max. driftryck	8 bar	
DRIFTFÖRHÅLLANDEN	Max. vätsketemperatur	40 °C	
	Max. omgivningstemperatur	50 °C	
	Förvaringstemperatur	-10+60 °C	
FUNKTION OCH SKYDD	Jämnt tryck		
	Trådlös kommunikation		
	Skydd mot torrkörning		
	Frostskydd		
	Omstartsskydd		
	Amperometrisk skydd i riktning mot motorn		
	Skydd mot felaktig matningsspänning		
Skydd mot överhettning			

2 - INSTALLATION



Systemet är konstruerat för användning inomhus. Systemet ska inte installeras utomhus och/eller utsättas för väder och vind.



Systemet är konstruerat för att fungera i miljöer där temperaturen ligger mellan 0 och 50 °C (med förbehåll för att eltillförseln garanteras: se kap. 7.6.14 Aktivering av frostskyddsfunktion).



Systemet är avsett för behandling av dricksvatten.



Använd inte systemet för pumpning av saltvatten, avloppsvatten, lättantändliga, frätande eller explosiva vätskor (t.ex. fotogen, bensin, lösningsmedel), fett, olja eller livsmedel



Systemet kan suga in vatten på max. 8 m djup för e.sybox och 7 m för e.sybox 30/50 (höjd mellan vattennivån och pumpens sugmunstycke).



Inget rör ska anslutas till 1" ¼ munstycket där backventilen är monterad (fig. 27).



Följ gällande lokala bestämmelser från ansvarig myndighet om systemet används för vattentillförsel för hushållsbruk.



Kontrollera följande vid valet av installationsplats:

- Spänningen och frekvensen på pumpens märkplåt överensstämmer med elsystemet.
- Elanslutningen har utförts på en torr plats som är skyddad mot eventuella översvämningar.
- Elsystemet är utrustat med en jordfelsbrytare på $I_{\Delta n} \leq 30$ mA och jordsystemet är fungerande.

Installera en insugningssil i systemet för att fånga upp orenheter om du inte är säker på att det inte förekommer främmande föremål i pumpvätskan.



Installationen av en insugningssil medför en minskad hydraulisk systemkapacitet som är proportionell med effektförlusten p.g.a. silen (ju större filtreringskraft, desto större kapacitetsbortfall i normalfallet)

Välj typ av konfiguration (vertikal eller horisontell) med hänsyn till anslutningarna till systemet, manöverpanelens placering och tillgängligt utrymme enligt följande anvisningar. Andra typer av installationskonfigurationer är möjliga med hjälp av tillbehören DAB (tillval). Se aktuellt kapitel 9.2 och 9.3.

2.1 - Vertikal Konfiguration

Ta bort de fyra stödfötterna från emballagets bottenplatta och dra åt dem helt i gängningarna av mässing på sidan C. Placera systemet på sin plats med hänsyn till de utvändiga måtten i Fig. 7.

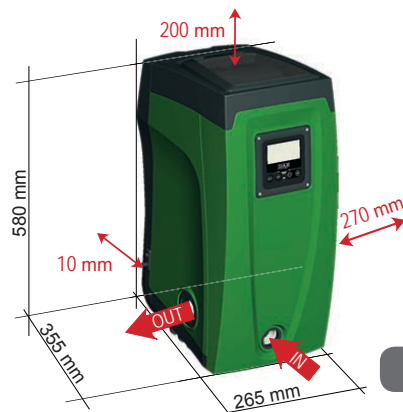

Fig. 7

- Det krävs ett avstånd på min. 10 mm mellan systemets sida E och en ev. vägg för att säkerställa ventilationen genom spjällen.
- Det rekommenderas ett min. avstånd på 270 mm mellan systemets sida B och ett intilliggande hinder för att kunna utföra underhåll av backventilen utan att systemet behöver kopplas från anläggningen.
- Det rekommenderas ett avstånd på min. 200 mm mellan systemets sida A och ett intilliggande hinder för att kunna ta bort luckan och komma åt teknikutrymmet.

Om ytan inte är plan ska du lossa och justera stödfötterna i höjddled så att de står stadigt på golvet och garanterar systemets stabilitet. Systemet måste stå säkert och stabilt samt lodrätt. Systemet får inte luta.

2.1.1 - Vattenanslutning

Utför anslutningen till systeminloppet via munstycket som är märkt med IN på sidan F i Fig. 8 (koppling på sugsidan). Ta bort aktuell plugg med hjälp av det medföljande verktyget eller en skruvmejsel.

Utför anslutningen till systemutloppet via munstycket som är märkt med OUT på sidan F i Fig. 8 (koppling på trycksidan). Ta bort aktuell plugg med hjälp av det medföljande verktyget eller en skruvmejsel.

Samtliga vattenanslutningar mellan systemet och anläggningen är av typ 1" GAS honkoppling av mässing.



Om du vill ansluta apparaten till anläggningen med hjälp av kopplingar med större utvändig diameter än röret på 1" (t.ex. axelmutter i fallet med kopplingar i tre delar) ska du försäkra dig om att 1" GAS hankopplingen sticker ut min. 25 mm utanför ovanstående utvändiga mått (se Fig. 8).

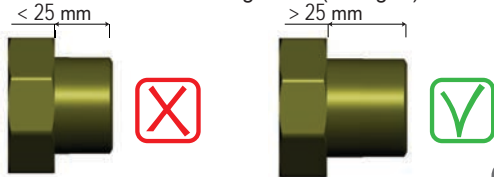

Fig. 8

Installationen av systemet definieras som ovan vattennivån eller under vattennivån utifrån placeringen i förhållande till pumpvåtskan. Installationen definieras som ovan vattennivån när pumpen placeras på en högre nivå än pumpvåtskan (t.ex. pump vid markytan och vatten i brunnen). Installationen definieras som under vattennivån när pumpen placeras på en lägre nivå än pumpvåtskan (t.ex. upphöjd cistern och pump under).



Om den vertikala installationen av systemet är av typen ovan vattennivån rekommenderas det att montera en backventil i anläggningen på sugsidan. Den gör att systemet kan fyllas på (kap. 2.1.2).



Om installationen är av typen ovan vattennivån ska sugledningen installeras med stigning från vattenkällan till pumpen. Undvik att det bildas krökar eller häverteffekt. Placera inte sugledningen ovanför pumpnivån (för att förhindra att det bildas luftbubblor i sugledningen). Sugledningen ska vara nedsänkt min. 30 cm under vattennivån och måste vara helt tät utmed hela sin längd ända till elpumpens inlopp.



Sug- och tryckledningarna ska monteras på ett sådant sätt att de inte utövar någon mekanisk påfrestning på pumpen.

2.1.2 - Påfyllning

Installation ovan och under vattennivån

Installation ovan vattennivån (kap. 2.1.1): Öppna teknikutrymmet och använd det medföljande verktyget (Fig. 3, punkt 5) eller en skruvmejsel för att ta bort påfyllningspluggen (Fig. 3, punkt 6). Fyll på systemet med rent vatten genom påfyllningshålet. Glöm inte att avlufta. Om backventilen på sugledningen (rekommenderas i kap. 2.1.1) är placerad i närheten av systeminloppet ska systemet fyllas på med 2,2 L vatten. Det rekommenderas att placera backventilen i änden av sugledningen (bottenventil) så att även sugledningen kan fyllas på helt i samband med påfyllningen. I detta fall beror mängden vatten som behövs för påfyllningen på sugledningens längd (2,2 L + ...).

Installation under vattennivån (kap. 2.1.1): Om det inte finns avstängningsventiler (eller om de är öppna) mellan vattenkällan och systemet, fylls systemet på automatiskt så fort det har avluftats. Det räcker därför att lossa på påfyllningspluggen (fig. 3, punkt 6) tillräckligt mycket för att avlufta systemet för att systemet ska fyllas helt. Dra åt påfyllningspluggen så fort det rinner ut vatten (det rekommenderas oavsett att montera en avstängningsventil på sugledningen och använda den för att styra påfyllningen med lossad plugg). Om sugledningen stryps av en stängd ventil kan påfyllningen istället utföras på samma sätt som det som beskrivs för installationen ovan vattennivån.

2.2 - HORISONTELL KONFIGURATION

Ta bort de fyra stödfötterna från emballagets bottenplatta och dra åt dem helt i gängningarna av mässing på sidan E. Placera systemet på sin plats med hänsyn till de utvändiga måtten i Fig. 9.

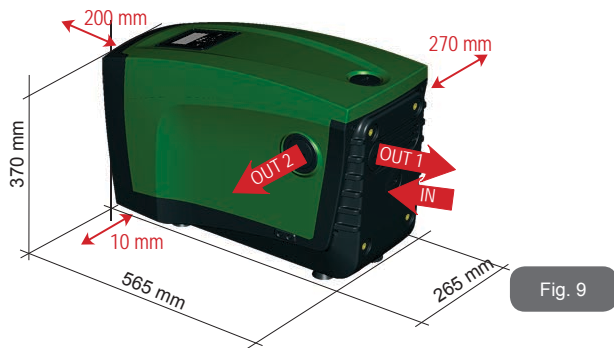

Fig. 9

- Det rekommenderas ett min. avstånd på 270 mm mellan systemets sida B och ett intilliggande hinder för att kunna utföra underhåll av backventilen utan att systemet behöver kopplas från anläggningen.

- Det rekommenderas ett avstånd på min. 200 mm mellan systemets sida A och ett intilliggande hinder för att kunna ta bort luckan och komma åt teknikutrymmet.
- Det krävs ett avstånd på min. 10 mm mellan systemets sida D och ett intilliggande hinder för att säkerställa dragningen av elkabeln.

Om ytan inte är plan ska du lossa och justera stödfötterna i höjddled så att de står stadigt på golvet och garanterar systemets stabilitet. Systemet måste stå säkert och stabilt samt lodrätt. Systemet får inte luta.

2.2.1 - Vattenanslutning

Utför anslutningen till systeminloppet via munstycket som är märkt med IN på sidan C i Fig. 9 (koppling på sugsidan). Ta bort aktuell plugg med hjälp av det medföljande verktyget eller en skruvmejsel.

Utför anslutningen till systemutloppet via munstycket som är märkt med OUT1 på sidan C i Fig. 9 och/eller via munstycket som är märkt med OUT2 på sidan D i Fig. 9 (koppling på trycksidan). I denna konfiguration kan de två munstyckena användas var för sig oberoende av varandra (beroende på installationen) eller tillsammans (system med dubbelt utlopp). Ta bort pluggen(arna) från munstycket(ena) med hjälp av det medföljande verktyget eller en skruvmejsel.

Samtliga vattenanslutningar mellan systemet och anläggningen är av typ 1" GAS honkoppling av mässing.



Se VARNING gällande Fig. 8.

2.2.2 - Placering av manöverpanel

Manöverpanelen är konstruerad för att kunna placeras så att den lätt kan läsas av användaren. Den fyrkantiga formen medger att den vrids med 90° och vinklas med 90° (Fig. 10).



Fig. 10

- Lossa manöverpanelens fyra hörnskruvar med hjälp av den medföljande sexkantnyckeln.
- Ta inte bort skruvarna helt. Det rekommenderas att lossa dem från gängningen på apparatens stomme.
- Tappa inte skruvarna in i systemet.
- Avlägsna manöverpanelen. Se till att signalöverföringskabeln inte spänns.
- Sätt tillbaka manöverpanelen i önskad riktning. Se till att inte klämma kabeln.
- Dra åt de fyra skruvarna med sexkantnyckeln.

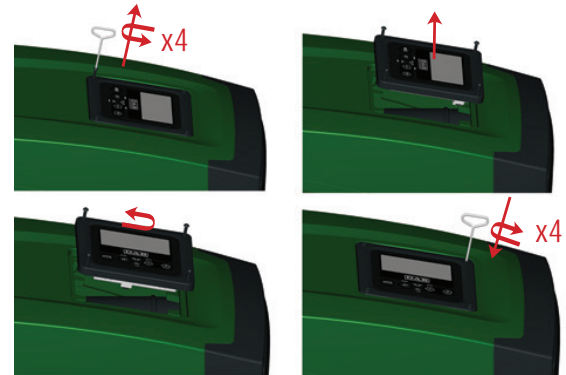

Fig. 11

2.2.3 - Påfyllning

Installation ovan och under vattennivån

Installationen av systemet definieras som ovan vattennivån eller under vattennivån utifrån placeringen i förhållande till pumpvätskan. Installationen definieras som ovan vattennivån när pumpen placeras på en högre nivå än pumpvätskan (t.ex. pump vid markytan och vatten i brunnen). Installationen definieras som under vattennivån när pumpen placeras på en lägre nivå än pumpvätskan (t.ex. upphöjd cistern och pump under).

Installation ovan vattennivån: Använd det medföljande verktyget (Fig. 3, punkt 5) eller en skruvmejsel för att ta bort påfyllningspluggen som i den horisontella konfigurationen är på sidan F (Fig. 1). Fyll på systemet med rent vatten genom påfyllningshålet. Glöm inte att avlufta. Systemet ska fyllas på med min. 1,5 L vatten. Det rekommenderas att placera en backventil i änden av sugledningen (bottenventil) så att även sugledningen kan fyllas på helt i samband med påfyllningen. I detta fall beror mängden vatten som behövs för påfyllningen på sugledningens längd (1,5 L + ...).

Installation under vattennivån: Om det inte finns avstängningsventiler (eller om de är öppna) mellan vattenkällan och systemet, fylls systemet

på automatiskt så fort det har avluftats. Det räcker därför att lossa på påfyllningspluggen (sidan F, Fig. 1) tillräckligt mycket för att avlufta systemet för att systemet ska fyllas helt. Lossa pluggen med hjälp av det medföljande verktyget (Fig. 3, punkt 5) eller en skruvmejsel. Dra åt påfyllningspluggen så fort det rinner ut vatten (det rekommenderas oavsett att montera en avstängningsventil på sugledningen och använda den för att styra påfyllningen med lossad plugg). Om sugledningen stryps av en stängd ventil kan påfyllningen istället utföras på samma sätt som det som beskrivs för installationen ovan vattennivån.

3 - IDRIFTTAGNING



Max. driftryck 8 bar.



Insugningsdjupet får vara max. 8 m för e.sybox och 7 m för e.sybox 30/50

3.1 - Elanslutning

Det rekommenderas att använda en separat elledning till apparaten för att hindra att ev. brus sprids till andra apparater.



Observera! Respektera alltid säkerhetsföreskrifterna! Elinstallationen ska utföras av en specialiserad och auktoriserad elektriker som ansvarar för installationen.



Systemet ska ha en korrekt och säker jordanslutning enligt gällande föreskrifter.



Matningsspänningen kan ändras när elpumpen startas. Matningsspänningen kan variera p.g.a. andra anordningar som är anslutna och p.g.a. kvaliteten på elnätet.



Jordfelsbrytaren ska vara korrekt dimensionerad för systemet och av klass A. Den automatiska jordfelsbrytaren måste vara märkt med följande två symboler:



Den termomagnetiska brytaren ska vara korrekt dimensionerad (se Elektriska märkdata).

3.2 - Konfiguration av inbyggd inverter

Systemet har konfigurerats av tillverkaren för att uppfylla de flesta installationskrav, d.v.s.:

- Funktion med jämnt tryck.
- Börvärde (värde för önskat jämnt tryck): SP = 3,0 bar
- Minskning av starttrycket: RP = 0,3 bar
- Funktion med omstartsskydd: Deaktiverad

Samtliga dessa parametrar, och många andra, kan ställas in av användaren. Funktionssätten och tillvalen är många. Inverterfunktionen kan anpassas till olika systemkrav med hjälp av olika möjliga inställningar och tillgången till konfigurerbara ingångs- och utgångskanaler. Se kap. 5, 6 och 7

Genom att definiera parametrarna SP och RP erhålls systemets starttryck som är:

Pstart = SP – RP Exempel: 3,0 – 0,3 = 2,7 bar i standardkonfigurationen

Systemet fungerar inte om förbrukaren är placerad högre än motsvarande meter vattenpelare för Pstart (1 bar = 10 mVp). Om förbrukaren befinner sig på min. 27 m höjd startar inte systemet i standardkonfigurationen.

3.3 - Fyllning

Fyllning av en pump är den fas under vilken apparaten försöker att fylla pumphuset och sugledningen med vatten. Apparaten fungerar normalt om fyllningen lyckas.

När pumpen har fyllts på (kap. 2.1.2 och 2.2.3) och anordningen har konfigurerats (kap. 3.2) kan eltilfförseln anslutas efter att minst en förbrukare har öppnats på trycksidan.

Systemet startar och kontrollerar att det finns vatten på trycksidan de första 10 sekunderna.

Pumpen fylls och startar sin normala funktion om det avkänns ett vattenflöde på trycksidan. Detta är det typiska fallet för installationen under vattennivån (kap. 2.1.2 och 2.2.3). Den öppna förbrukaren på trycksidan, från vilken det kommer ut pumpat vatten, kan stängas.

Om det inte avkänns ett normalt vattenflöde på trycksidan efter 10 sekunder, efterfrågar systemet en bekräftelse för att börja fyllningen (typiskt fall vid installationer över vattennivån, kap. 2.1.2 och 2.2.3). D.v.s.:

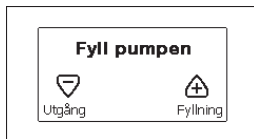

När du trycker på + startar systemet fyllningen. Systemet fyller i max. 5 minuter under vilka skyddet mot torrkörning inte utlöses. Fyllningstiden beror på olika parametrar. De som påverkar mest är insugningsdjupets vattennivå, sugledningens diameter och sugledningens täthet. 8-

Ned till 8 m djup för e.sybox respektive 7 m för e.sybox 30/50 fylls apparaten på max. 5 minuter om det används en min. 1" sugledning som är helt tät (inga hål eller skarvar som kan suga in luft). Så fort apparaten känner av ett normalt vattenflöde på trycksidan avbryts fyllningen och den normala funktionen startar. Den öppna förbrukaren på trycksidan, från vilken det kommer ut pumpat vatten, kan stängas. Manöverpanelens display visar ett felmeddelande om apparaten fortfarande inte är fylld

efter 5 minuter. Frånkoppla eltilfförseln, fyll på apparaten med nytt vatten, vänta 10 minuter och upprepa proceduren från det att stickkontakten sätts i och framåt.

Tryck på - för att bekräfta att du inte vill starta fyllningen. Apparaten blir kvar i larmläget.

Funktion

När elpumpen är fylld börjar systemet sin normala funktion enligt de konfigurerade parametrarna. Det startar automatiskt när kranen öppnas, tillför vatten med inställt tryck (SP), upprätthåller ett jämnt tryck även när andra kranar öppnas och stannar automatiskt efter tiden T2 när avstängningsvillkoren är uppfyllda (T2 kan ställas in av användaren, standardvärdet är 10 s).

4 - SKYDDSSYSTEM

Anordningen är utrustad med skyddssystem för skydd av pump, motor, elledning och inverter. Om ett eller flera skydd utlöser, signaleras genast det med högst prioritet på displayen. Vid vissa fel stängs motorn av. När normala driftförhållanden har återställts kan feltillståndet annulleras automatiskt antingen direkt eller efter en stund till följd av en automatisk återställning.

Vid blockering p.g.a. vattenbrist (BL), blockering p.g.a. överström i motorn (OC), blockering p.g.a. kortslutning mellan motorfaserna (SC) kan du försöka lämna feltillståndet manuellt genom att trycka på och släppa upp knapparna + och - samtidigt. Åtgärda orsaken till felet om feltillståndet kvarstår.

Vid ev. blockering p.g.a. ett internt fel (E18, E19, E20 eller E21) är det nödvändigt att vänta 15 minuter med strömförsedd apparat tills blockeringen upphävs automatiskt.

Larm i larmlista	
Visning på display	Beskrivning
PD	Felaktig avstängning.
FA	Problem hos kylsystemet

Tabell 1: Larm

Blockeringstillstånd	
Visning på display	Beskrivning
PH	Blockering p.g.a. överhettning av pump
BL	Blockering p.g.a. vattenbrist.
BP1	Blockering p.g.a. fel avläsning på invändig trycksensor.
PB	Blockering p.g.a. matningsspänning utanför gränsvärdena.
OT	Blockering p.g.a. överhettning av slutsteg.
OC	Blockering p.g.a. överström i motorn.
SC	Blockering p.g.a. kortslutning mellan motorfaserna.
ESC	Blockering p.g.a. kortslutning mot jord.
HL	Varm vätska
NC	Blockering p.g.a. fränkopplad motor.
Ei	Blockering p.g.a. i:te interna fel.
Vi	Blockering p.g.a. i:te interna spänning utanför toleransområde.
EY	Blockering p.g.a. felaktig startordning i systemet.

Tabell 2: Indikationer av blockeringar

4.1 - Beskrivning av blockeringar

4.1.1 - "BL" Skydd mot torrkörning

Pumpen stoppas automatiskt efter tiden TB i händelse av vattenbrist. Detta indikeras av den röda signallampan Larm och av texten BL på displayen.

När korrekt vattenflöde har återställts kan du försöka att lämna skyddsblockeringen manuellt genom att trycka på och släppa upp knapparna + och - samtidigt.

Den automatiska omstarten försöker att starta om pumpen om larmstatusen kvarstår, d.v.s. användaren återställer inte vattenflödet och nollställer inte pumpen.



Skyddet mot torrkörning kan inte fungera korrekt om parametern SP inte är korrekt inställd.

4.1.2 - Omstartsskydd (skydd mot kontinuerliga cykler som inte efterfrågas av förbrukaren)

Om det förekommer läckage på anläggningens trycksida startas och stoppas systemet cykliskt även om det inte tappas vatten medvetet. Även ett litet läckage (få ml) orsakar ett tryckfall som i sin tur gör att elpumpen startas.

Systemets elektroniska kontrollanordning kan känna av läckage utifrån elpumpens omstarter.

Funktionen med omstartsskydd kan uteslutas eller aktiveras i funktionssätt Basic eller Smart (kap. 7.6.12).

Funktionssätt Basic innebär att pumpen stoppas och väntar på en manuell återställning när tillståndet med omstarter avkänns. Användaren informeras om detta tillstånd genom att den röda signallampan Larm tänds och texten ANTICYCLING (omstartsskydd) visas på displayen. Efter att läckaget har åtgärdats kan du forcera omstarten manuellt genom att trycka ned och släppa upp knapparna + och - samtidigt.

Funktionssättet Smart innebär att parametern RP ska ökas för att minska antalet starter över tid när tillståndet med läckage avkänns.

4.1.3 - Frostskydd (skydd mot att vattnet fryser i systemet)

Volymen ökar när vattnet övergår från flytande till fast tillstånd. Se därför till att systemet inte är fullt med vatten vid temperaturer nära fryspunkten så att det inte riskerar att gå sönder. Det rekommenderas att tömma elpumpen när den inte används under vintern. Systemet är utrustat med ett skydd som förhindrar att det bildas is inuti genom att elpumpen aktiveras när temperaturen sjunker nästan till fryspunkten. På detta sätt värms vattnet inuti upp och frysrisker undviks.



Frostskyddet fungerar endast om systemet matas korrekt. Skyddet fungerar inte om stickkontakten är urdragen eller vid ett strömavbrott.

Lämna inte systemet påfyllt under längre avställningsperioder. Töm systemet noggrant med hjälp av avtappningspluggen (Fig. 1, sidan E) och placera systemet på en skyddad plats utan frysrisk.

4.1.4 - "BP1" Blockering p.g.a. defekt invändig trycksensor

Om anordningen avkänner ett fel på trycksensorn blockeras pumpen och signaleras felet BP1. Denna blockering uppstår så fort felet detekteras och slutar automatiskt efter återställningen av korrekta driftförhållanden.

4.1.5 - "PB" Blockering p.g.a. matningsspänning utanför gränsvärdena

Utlöses när matningsspänningen till eklämman ligger utanför gränsvärdena. Återställningen sker automatiskt först när spänningen till klämman åter ligger inom gränsvärdena.

4.1.6 - "SC" Blockering p.g.a. kortslutning mellan motorfaserna

Anordningen är utrustad med ett skydd mot direkt kortslutning som kan uppstå mellan motorfaserna. När denna blockering signaleras kan du försöka att återställa funktionen genom att trycka samtidigt på knapparna + och -. Nedtryckningen ger inget resultat förrän det har gått 10 sekunder från det att kortslutningen uppstod.

4.2 - Manuell återställning efter feltillstånd

Under feltillstånd kan användaren försöka att radera felet genom att trycka på och sedan släppa upp knapparna + och -.

4.3 - Automatisk återställning efter feltillstånd

Vid vissa felfunktioner eller blockeringstillstånd utför systemet automatiska återställningsförsök.

Systemet för automatisk återställning berör i synnerhet:

"BL"	Blockering p.g.a. vattenbrist.
"PB"	Blockering p.g.a. matningsspänning utanför gränsvärdena.
"OT"	Blockering p.g.a. överhettning av slutsteg.
"OC"	Blockering p.g.a. överström i motorn.
"BP"	Blockering p.g.a. defekt trycksensor.

Om systemet t.ex. blockeras p.g.a. vattenbrist börjar anordningen automatiskt en testprocedur för att kontrollera om apparaten är definitivt och permanent torrkörd. Om ett återställningsförsök lyckas (vattnet kommer t.ex. tillbaka) under sekvensen av ingrepp, avbryts proceduren och normal funktion återupptas.

Tabell 21 visar sekvensen av ingrepp som anordningen gör vid olika blockeringstyp.

Automatiska återställningar efter feltillstånd		
Visning på display	Beskrivning	Sekvens för automatisk återställning
BL	Blockering p.g.a. vattenbrist.	- Ett återställningsförsök var 10:e minut, max. 6 försök. - Ett återställningsförsök per timme, max. 24 försök. - Ett återställningsförsök per dygn, max. 30 försök.
PB	Blockering p.g.a. matningsspänning utanför gränsvärdena	- Återställs när spänningen åter är korrekt.
OT	Blockering p.g.a. överhettning av slutsteg.	- Återställs när slutstegens temperatur åter ligger inom gränsvärdena.

OC	Blockering p.g.a. överström i motorn.	<ul style="list-style-type: none"> - Ett återställningsförsök var 10:e minut, max. 6 försök. - Ett återställningsförsök per timme, max. 24 försök. - Ett återställningsförsök per dygn, max. 30 försök.
----	---------------------------------------	--

Tabell 3: Automatisk återställning av blockeringar

5 - ELEKTRONISK KONTROLLANORDNING MED INVERTER OCH MANÖVERPANEL



Invertern ser till att systemet arbetar med jämnt tryck. Denna reglering är lämplig om hydraulsystemet efter systemet är lämpligt dimensionerat. System med för liten rördiameter leder till effektförluster som apparaten inte kan kompensera. Resultatet är att trycket är jämnt på sensorerna men inte på förbrukaren.



System med hög deformerbarhet kan skapa trycksvängningar. Detta problem går att åtgärda med hjälp av regleringsparametrarna GP och GI (se kap. 7.6.4 GP: Koefficient för proportionell förstärkning och kap. 7.6.5 GI: Koefficient för integral förstärkning).

5.1 - Drift med styrenhet

e.sybox (ensam eller i pumpenhet) kan anslutas med trådlös kommunikation till en extern enhet som fortsättningsvis benämns styrenhet. Styrenheten har flera olika funktioner beroende på modellen.

Det finns följande styrenheter:

- e.sylink

Genom att kombinera en eller flera e.sybox med en styrenhet kan följande användas:

- Digitala ingångar
- Reläutgångar

- Fjärransluten trycksensor
- Ethernet-anslutning

Fortsättningsvis används ordet styrenhetsfunktioner för att ange alla de funktioner som listas ovan och som erbjuds av de olika typerna av styrenhet.

5.1.1 - Tillgängliga styrenhetsfunktioner

De tillgängliga funktionerna beroende på typen av styrenhet anges i Tabell 4 Tillgängliga styrenhetsfunktioner.

Funktion	e.sylink
Optoisolerade digitala ingångar	●
Utgångsrelä med NO-kontakt	●
Fjärransluten trycksensor	●
Nätverksanslutning	

Tab. 4 Tillgängliga styrenhetsfunktioner:

5.1.2 - Elanslutning för förbrukarnas ingångar och utgångar

Se styrenhetens bruksanvisning

5.1.3 – Säkert funktionssätt

Om funktionerna med ingångar eller fjärransluten sensor används och kommunikationen bryts eller styrenheten signalerar fel, övergår e.sybox och styrenheten till säkert funktionssätt genom att välja den konfiguration som bedöms vara minst skadlig. Det visas en blinkande ikon med ett kryss inuti en triangel på displayen i det säkra funktionssättet.

Händelseförloppet för e.sybox om kommunikationen bryts visas i följande tabell.

Inställning av e.sybox	Händelseförlopp för e.sybox			
	Ingen styrenhet associerad	Styrenhet associerad		
		Styrenhet avkänd		Styrenhet ej avkänd eller i larmläge
		Funktion aktiverad (från ingång eller från meny)	Funktion ej aktiverad (från ingång eller från meny)	Säkert funktionssätt
In=0 Funktion för ingång deaktiverad	Ingen åtgärd	Ingen åtgärd	Ingen åtgärd	Ingen åtgärd
In⁽²⁾=1, 2 Flottör signalerar vattenbrist	Ingen åtgärd	Systemstopp F1	Ingen åtgärd	Systemstopp ⁽¹⁾
in⁽²⁾=3, 4 Extra börvärde Pauxn	Ingen åtgärd	Aktivering av motsvarande extra börvärde	Ingen åtgärd	Aktivering av lägst tryck bland inställda extra börvärden
in⁽²⁾=5, 6 Deaktivering av system	Ingen åtgärd	Systemstopp F3	Ingen åtgärd	Systemstopp ⁽¹⁾
in⁽²⁾ =7, 8 Deaktivering av system + återställning efter fel och varningar	Ingen åtgärd	Systemstopp F3 + återställning efter fel och varningar	Ingen åtgärd	Systemstopp ⁽¹⁾

in =9 Återställning efter fel och varningar	Ingen åtgärd	Återställning efter fel och varningar	Ingen åtgärd	Ingen åtgärd
in⁽²⁾=10, 11, 12, 13 KIWA (signal för lågt inloppstryck)	Ingen åtgärd	Systemstopp F4	Ingen åtgärd	Systemstopp ⁽¹⁾
PR=0 Deaktiverad fjärransluten trycksensor	Ingen åtgärd	Ingen åtgärd	Ingen åtgärd	Ingen åtgärd
PR=1 Användning av fjärransluten trycksensor	Ingen åtgärd	Börvärde på fjärransluten sensor	Ingen åtgärd	Börvärde på fjärransluten sensor ignoreras

Tab. 5 Utlöst säkert funktionssätt.

⁽¹⁾ Aktiveringen av funktionen som motsvarar denna ruta + någon annan funktion i säkert funktionssätt orsakar systemstopp. I detta fall visar systemet stoppsorsaken med störst prioritet.

⁽²⁾ Siffrorna med kommatecken emellan anger de värden som kan matas in och motsvarar aktuell funktion.

Om kommunikationen bryts tänds styrenheten relä 1 enligt inställningarna för O1 (se tabell 20) och betraktar avsaknaden på kommunikation som ett feltillstånd.

5.1.4 - Inställning av styrenhetsfunktioner

Standardvärdet för samtliga ingångar och den fjärranslutna trycksensorn är DEAKTIVERA. För att kunna använda dem måste de därför aktiveras av användaren. Se kap. 7.6.15 - Inställning av de digitala hjälpingångarna IN1, IN2, IN3 och IN4 och kap. 7.5.6 - PR: Fjärransluten trycksensor vad gäller trycksensorn.

Utgångarna är aktiverade som standard. Se utgångsfunktionerna i kap.

7.6.16 - Inställning av utgångar OUT1 och OUT2.

Om ingen styrenhet har associerats ignoreras funktionerna ingångar, utgångar resp. fjärransluten trycksensor och har ingen effekt oavsett hur de har ställts in.

De parametrar som är förknippade med styrenheten (ingångar, utgångar och trycksensor) kan matas in även om anslutningen saknas eller inte har utförts.

Om styrenheten är associerad (del av det trådlösa nätverket för e.sybox) men p.g.a. problem inte finns eller inte syns och parametrarna som är förknippade med funktionerna matas in till ett annat värde än deaktivera, blinkar parametrarna för att indikera att de inte kan uppfylla sin funktion.

5.1.5 - Associera eller avassociera e.sybox med styrenhet

Associera e.sybox och styrenheten med varandra på samma sätt som du associerar e.sybox.

Tryck på knappen + på sidan AS i Installatörsmenyn i 5 sekunder tills den blå signallampan börjar att blinka (både när e.sybox är ensam och i en enhet). Tryck därefter på knappen ► på styrenheten i 5 sekunder tills den blå signallampan för kommunikation börjar att blinka. När anslutningen är etablerad lyser signallampan med fast sken och symbolen för e.sylink visas på sidan AS för e.sybox.

Avassociera e.sylink på samma sätt som e.sybox. Tryck på knappen - på sidan AS i Installatörsmenyn i 5 sekunder för att ta bort samtliga trådlösa anslutningar.

6 - TANGENTBORD OCH DISPLAY







Fig. 12: Manöverpanelens utseende

Manöverpanelen består av ett tangentbord med LCD-display på 128 x 240 pixlar och signallampor för STRÖM, KOMMUNIKATION och LARM som i Fig. 12.

Displayen visar anordningens parametrar och status med funktionsbeskrivning av de olika parametrarna.

Knappfunktionerna beskrivs i Tabell 6.

	<p>Med knappen MODE går det att gå till nästa post inom samma meny. Tryck på knappen i minst 1 sekund för att hoppa till föregående post i menyn.</p>
	<p>Med knappen SET går det att gå ur aktuell meny.</p>

	Minskar aktuell parameter (om det är en icke-skrivskyddad parameter).
	Ökar aktuell parameter (om det är en icke-skrivskyddad parameter).

Tabell 6: Knappfunktioner

En lång nedtryckning av knappen + eller - ökar respektive minskar automatiskt värdet för den valda parametern. När knappen + eller - har tryckts ned i 3 sekunder går den automatiska ökningen respektive minskningen snabbare.



När knappen + eller - trycks ned ändras och lagras den valda parametern omedelbart i det permanenta minnet (EEPROM). Den nyinställda parametern lagras även om apparaten stängs av oavsiktligt under denna fas.

Knappen SET används endast för att gå ur aktuell meny och behövs inte för att lagra de utförda ändringarna. Endast i de speciella fall som beskrivs i kapitel 0 aktiveras vissa parametrar vid nedtryckningen av SET eller MODE.

Signallampor

- Ström
Vit signallampa. Lyser med fast sken när apparaten förses med ström. Blinkar när apparaten är frånslagen (se kap. 5.5).
- Larm
Röd signallampa. Lyser med fast sken när apparaten är blockerad p.g.a. ett fel.
- Kommunikation
Blå signallampa. Lyser med fast sken när den trådlösa kommunikationen används och fungerar korrekt. Blinkar långsamt när kommunikationen inte är tillgänglig, inte avkänns eller har

problem i samband med konfiguration för kommunikation. Blinkar snabbt när anordningen associeras med andra trådlösa anordningar. Släckt om kommunikationen inte används.

Meny

Hela menystrukturen och samtliga dess poster visas i Tabell 8.

Menyåtkomst





















Det går att komma åt de olika menyerna från huvudmenyn på två olika sätt:

- 1 - Direkt åtkomst med knappkombinationer
- 2 - Åtkomst med namn via rullgardinsmenyn

6.1 - Direkt åtkomst med knappkombinationer

Du kan komma åt önskad meny direkt genom att trycka samtidigt på rätt knappkombination den tid som krävs (t.ex. knappen MODE och SET för att komma till Börvärdesmenyn). Du bläddrar mellan de olika menyposterna med knappen MODE.

Tabell 8 visar vilka menyer som går att komma åt med knappkombinationerna.

NAMN PÅ MENYN	KNAPPAR FÖR DIREKT ÅTKOMST	NEDTRYCKNINGENS LÅNGD
Användare		När knappen släpps upp
Monitor	 	2 s
Börvärde	 	2 s
Manuell	  	5 s
Installatör	  	5 s
Service	  	5 s
Återställning till standardvärden	 	2 s vid tillslaget av apparaten
Nollställning	   	2 s

Tabell 7: Menyåtkomst

<i>Begränsad meny (synlig)</i>			<i>Utökad meny (direkt åtkomst eller lösenord)</i>			
Huvudmeny	Användarmeny mode	Monitormeny set och -	Bövrädesmeny mode och set	Manuell meny set, - och +	Installatörsmeny mode, set och -	Service meny mode, set och +
MAIN (Huvudsida)	STATUS RS Varv/min VP Tryck VF Visning av flöde PO Effekttillförsel till pumpen C1 Fasström för pump	CT Kontrast	SP Tryckbövrärde	STATUS RI Inställning av hastighet VP Tryck VF Visning av flöde PO Effekttillförsel till pumpen C1 Fasström för pump RS Varv/min TE Temperatur på avledare	RP Trycksänkning för omstart	TB Väntetid för blockering p.g.a. vattenbrist
Menyval		BK Bakgrundsbelysning	P1 Extra bövrärde 1		OD Typ av system	T1 Tid för avstängning efter lågtryckssignal
		TK Tid för tänd bakgrundsbelysning	P2 Extra bövrärde 2		AD Konfiguration av adress	T2 Fördröjning av avstängning
		LA Språk	P3 Extra bövrärde 3		MS Mätssystem	GP Proportionell förstärkning
	Starttimmar Drifftimmar Antal starter	TE Temperatur på avledare	P4 Extra bövrärde 4	AS Trådlösa anordningar	GI Integral förstärkning	
				PR Fjärransluten trycksensor	RM Max. hastighet	
	PI Histogram över effekt				NA Aktiva anordningar	
	System med flera pumpar				NC Max. samtidiga anordningar	
	Utgående flöde				IC Anordningens konfiguration	
	VE Information om hård- och mjukvara				ET Max. tid för alternering	
	FF Fel och varningar (Larmlista)				AY Omstartsskydd	

						AE Blockeringsfri
						AF Frostskydd
						I1 Funktion ingång 1
						I2 Funktion ingång 2
						I3 Funktion ingång 3
						I4 Funktion ingång 4
						O1 Funktion utgång 1
						O2 Funktion utgång 2
						FW Uppdatering av programvara
						RF Återställning efter fel och varningar
						PW Inmatning av lösenord

Beskrivning av symboler	
Identifikationsfärger	Ändring av parametrar i ett system med flera pumpar
	Känsliga parametrar. Dessa parametrar måste synkroniseras för att system med flera pumpar ska kunna starta. Ändras en av dessa parametrar på någon av anordningarna synkroniseras den automatiskt på alla andra anordningar utan att någon fråga ställs.
	Parametrar som enkelt kan synkroniseras från en ensam anordning för att sedan verkställas på alla andra anordningar. Parametrarna får vara olika mellan anordningarna.
	Inställningsparametrar som endast har betydelse lokalt.
	Skrivskyddade parametrar.

Tabell 8: Menystruktur

6.2 - Åtkomst med namn via rullgardinsmenyn

Du kan välja de olika menyerna utifrån deras namn. Det går att välja meny från huvudmenyn genom att trycka på knappen + eller -. På sidan för menyval visas namnen på de menyer som kan öppnas. En av menyerna är markerad (se Fig. 14). Använd knapparna + och - för att markera önskad meny. Öppna menyen genom att trycka på MODE.

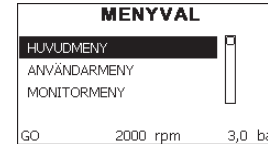

Fig. 13: Val av rullgardinsmenyer

HUVUD-, ANVÄNDAR- och MONITORMENY kan visas. Sedan kommer en fjärde post UTÖKAD MENY. Denna post gör att det kan visas fler menyer. Väljer du UTÖKAD MENY visas en popup-ruta som ber dig skriva in ett lösenord (PASSWORD). Lösenordet (PASSWORD) överensstämmer med knappkombinationen som används för direkt åtkomst (enligt Tabell 8) och gör att visningen av menyerna kan utökas från menyn som motsvaras av lösenordet till samtliga menyer med lägre prioritet.

Menyerna har följande ordningsföljd: Användarmeny, Monitormeny, Börvärdesmeny, Manuell meny, Installatörsmeny, Servicemeny.

Efter att ett lösenord har valts förblir de olästa menyerna tillgängliga i 15 minuter eller tills de deaktiveras manuellt med posten Göm avancerade menyer. Denna post visas i menyvalet när det används ett lösenord.

I Fig. 14 visas ett funktionsschema för menyvalet.

Mitt på sidan finns menyerna. Från höger sker direktval via knappkombinationer. Från vänster sker val med rullgardinsmenyn.

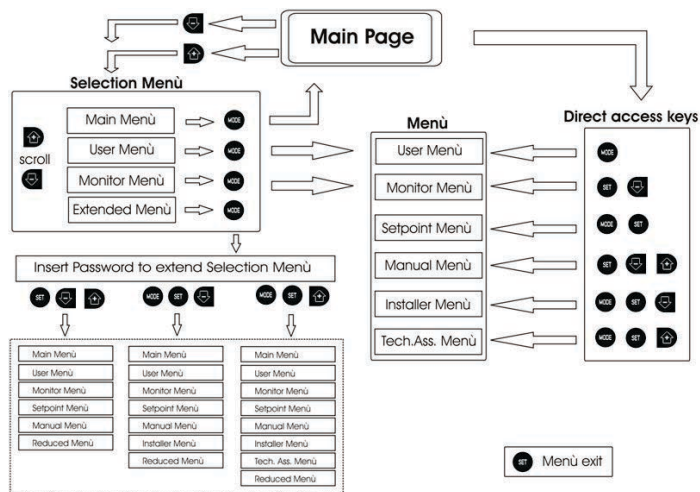

Fig. 14: Schema över menyåtkomst

6.3 - Menysidornas struktur

Vid starten visas först några presentationssidor med modellnamnet och företagslogon och sedan huvudmenyn. Namnet på varje meny, oavsett vilken, visas alltid upptill på displayen.

Huvudsidan visar alltid följande

Status: Driftstatus (t.ex. standby, GO, fel, ingångsfunktioner).

Motorvarvtal: Värde i [varv/min].

Tryck: Värde i [bar] eller [psi] beroende på det valda mätsystemet.

Effekt: Värde i [kW] för anordningens effektförbrukning.

Följande kan visas om händelsen inträffar:

Felindikationer

Varningsindikationer

Indikation av funktioner som är associerade med ingångar

Specifika ikoner

Feltillstånd listas i Tabell 2, sid. 408. Övriga visningar listas i Tabell 9.

Fel- eller statusstillstånd som visas på huvudsidan	
Beteckning	Beskrivning
GO	Motorn är i drift
SB	Motorn står stilla
DIS	Status; manuellt deaktiverad motor
F1	Status/larm Flottörfunktion
F3	Status/larm Funktion för deaktivering av systemet
F4	Status/larm Funktion för lågtryckssignal
P1	Driftstatus med extra börvärde 1
P2	Driftstatus med extra börvärde 2
P3	Driftstatus med extra börvärde 3
P4	Driftstatus med extra börvärde 4
Ikon för kommunikation med nummer	Driftstatus vid kommunikation med flera inverterar med angiven adress.
Ikon för kommunikation med E	Felstatus för kommunikationen i system med flera pumpar
EE	Skrivning och läsning av standardvärden på EEPROM
WARN. Lågspänning	Varning för avsaknad av matningsspänning

Tabell 9: Status- och felmeddelanden på huvudsidan

De andra menysidorna varierar beroende på de associerade funktionerna och beskrivs följande utifrån typ av indikation eller inställning. Väl inne på en menysida visas alltid en sammanfattning av huvuddriftparametrarna (driftstatus eller ev. fel, utstyrd hastighet och tryck) nedtill på sidan. Du kan på detta sätt alltid se apparatens huvudparametrar.

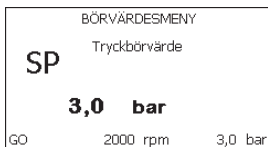

Fig. 15: Visning av en menyparameter

Indikationer på statusraden nedtill på varje sida	
Beteckning	Beskrivning
GO	Motorn är i drift
SB	Motorn står stilla
deaktiverad	Status; manuellt deaktiverad motor
rpm	Motorvarvtal
bar	Systemtryck
FAULT	Förekomst av ett fel som hindrar styrningen av elpumpen

Tabell 10: Indikationer på statusraden

Följande kan visas på sidorna över parametrarna: Numeriska värden och måttenheter för aktuell post, värden för andra parametrar som är förknippade med inställningen av aktuell post, grafiskrad och listor. Se Fig. 15.

6.4 - Blockerad inmatning av parametrar med lösenord

Anordningen skyddas av ett lösenord. När ett lösenord matas in går det att komma åt och visa anordningens parametrar men de kan inte ändras. Systemet för hantering av lösenordet finns i Servicemeny och hanteras med parametern PW.

6.5 - Aktivering/deaktivering av motor

Om båda knapparna + och - trycks ned och släpps upp under normala driftförhållanden aktiveras/deaktiveras motorn (stoppstillståndet lagras även efter avstängning). I händelse av ett larm återställer ovanstående moment larmet.

Signallampan blinkar vitt när motorn är deaktiverad.

Detta kommando kan aktiveras från samtliga menysidor med undantag av RF och PW.

7 - DE ENSKILDA PARAMETRARNAS BETYDELSE

7.1 - Användarmeny

Tryck på knappen MODE i huvudmenyn (eller använd valmenyn genom att trycka på + eller -) för att komma till ANVÄNDARMENY. Tryck på knappen MODE inuti menyn för att bläddra mellan menysidorna. Det visas följande parametrar.

7.1.1 - Status

Visar pumpens status.

7.1.2 - RS: Visning av rotationshastighet

Utstyrd rotationshastighet av motorn i varv/min.

7.1.3 - VP: Visning av tryck

Systemtryck i [bar] eller [psi] beroende på det valda mätsystemet.

7.1.4 - VF: Visning av flöde

Visar det omedelbara flödet i [L/min] eller [gal/min] beroende på det valda mätsystemet.

7.1.5 - PO: Visning av effektförbrukning

Elpumpens effektförbrukning i [kW].

Under symbolen för den uppmätta effekten PO kan det visas en blinkande rund symbol. Denna symbol indikerar förlarmet om att max. tillåten effekt kan komma att överskridas.

7.1.6 - C1: Visning av fasström

Motorns fasström i [A].

Under symbolen för fasström C1 kan det visas en blinkande rund symbol. Denna symbol indikerar förlarmet om att max. tillåten ström kan komma att överskridas. Om symbolen blinkar regelbundet betyder det att motorns överströmsskydd förmodligen kommer att utlösas.

7.1.7 - Drifftimmar och antal starter

Anger anordningens antal timmar med eltilförsel, pumpens drifftimmar och motorns antal starter på tre olika rader.

7.1.8 - PI: Histogram över effekt

Visar ett histogram över effekttillförseln i fem staplar. Histogrammet anger hur lång tid pumpen har varit i drift vid en viss effektnivå. På den horisontella axeln finns staplarna över de olika effektnivåerna. Den vertikala axeln visar hur lång tid pumpen har varit i drift vid en viss effektnivå (% av tiden jämfört med den totala tiden).

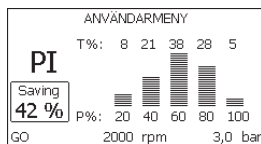

Fig. 16: Visning av histogram över effekt

7.1.9 - System med flera pumpar

Visar systemstatusen när det är ett system med flera pumpar. Finns ingen kommunikation visas en ikon för att kommunikationen saknas eller är bruten. Om det finns flera anordningar som är anslutna till varandra visas en ikon för var och en av dessa anordningar. Ikonen har en pumpsymbol och under denna står tecken för pumpstatusen.

Innehållet i Tabell 11 visas beroende på driftstatusen.

Visning av systemet		
Status	Ikon	Information om statusen under ikonerna
Motorn är i drift	Roterande symbol för pump	Utstyrd hastighet med tre siffror
Motorn står stilla	Stillastående symbol för pump	SB
Feltillstånd för anordningen	Stillastående symbol för pump	F

Tabell 11: Visning av system med flera pumpar

Om anordningen är konfigurerad som reserv visas ikonerna med mörk pump. Visningen motsvarar den i Tabell 8 förutom att F visas istället för SB om motorn står stilla.

7.1.10 - Utgående flöde

Sidan visar två räkneverk för flödet. Det första visar totalt tillfört flöde från apparaten. Det andra visar ett delräkneverk som kan nollställas av användaren.

Delräkneverket kan nollställas på denna sida genom att knappen - trycks ned i 2 sekunder.

7.1.11 - VE: Visning av version

Hård- och mjukvaruversion som apparaten är utrustad med.

7.1.12 - Visning av fel och varningar (Larmlista)

Visning i kronologisk ordning av fel som har uppstått under systemets funktion.

Under symbolen FF visas två siffror x/y som anger det visade felet (x) respektive det totala antalet fel (y). Till höger om dessa siffror visas en indikation om typen av visat fel.

Använd knapparna + och - för att bläddra i larmlistan: Tryck på knappen - för att bläddra tillbaka i larmlistan fram till det äldsta felet. Tryck på

knappen + för att bläddra framåt i larmlistan fram till det senaste felet.

Felen visas i kronologisk ordning med start från det äldsta i tiden $x=1$ till det senaste $x=y$. Max. antal fel som kan visas är 64. När detta antal har uppnåtts börjar de äldsta felet att skrivas över.

Denna menypost visar larmlistan men tillåter inte nollställning. Nollställningen kan endast utföras med aktuellt kommando från posten RF i SERVICEMENY.

Varken en manuell nollställning eller avstängning av apparaten, inte heller en återställning till standardvärdena, raderar larmlistan. Endast ovanstående procedur medför en radering.

7.2 - Monitormeny

Tryck på och håll knapparna SET och - nedtryckta samtidigt i 2 sekunder i huvudmenyn eller använd valmenyn och tryck på + eller - för att komma till MONITORMENY.

Tryck på knappen MODE inuti menyn för att visa följande parametrar efter varandra.

7.2.1 - CT: Displayens kontrast

Ställer in displayens kontrast.

7.2.2 - BK: Displayens ljusstyrka

Ställer in displayens bakgrundsbelysning på en skala mellan 0 och 100.

7.2.3 - TK: Tid för tänd bakgrundsbelysning

Ställer in tiden för tänd bakgrundsbelysning efter den senaste nedtryckningen av en knapp.

Tillåtna värden: 20 sekunder till 10 minuter eller alltid tänd.

När bakgrundsbelysningen är släckt medför den första nedtryckningen av en knapp endast att bakgrundsbelysningen återställs.

7.2.4 - LA: Språk

Visning på ett av följande språk:

- Italienska
- Engelska
- Franska
- Tyska

- Spanska
- Holländska
- Svenska
- Turkiska
- Slovakiska
- Rumänska
- Ryska

7.2.5 - TE: Visning av avledarens temperatur

7.3 - Börvärdesmeny

Tryck på och håll knapparna MODE och SET nedtryckta samtidigt i huvudmenyn tills SP visas på displayen (eller använd valmenyn och tryck på knappen + eller -).

Det går att öka och minska trycket för tryckstegring av systemet med knappen + respektive -.

Tryck på knappen SET för att gå ur aktuell meny och komma tillbaka till huvudmenyn.

Inställningsområdet är 1 - 6 bar (14 - 87 psi) för e.sybox och 1 - 4 bar (14 - 58 psi) för e.sybox 30/50.

7.3.1 - SP: Inställning av tryckbörvärde

Tryck som används för tryckstegring av systemet om funktionerna för inställning av hjälptryck inte är aktiva.

7.3.2 - Inställning av hjälptryck

Anordningen kan variera tryckets börvärde utifrån ingångarnas status. Det går att ställa in upp till fyra hjälptryck för totalt fem olika börvärden. Se styrenhetens bruksanvisning för elanslutningen. För mjukvaruinställningarna, se kap. 7.6.15.3 - Inställning av funktion för extra börvärde på ingång.



Om flera funktioner för hjälptryck som är associerade med flera ingångar är aktiva samtidigt, ser anordningen till att det tryck erhålls som är lägst av de aktiverade.



De extra börvärdena kan endast användas via styrenheten.

7.3.2.1 - P1: Inställning av extra börvärde 1

Tryck till vilket tryckstegringen av systemet sker om funktionen för extra börvärde på ingång 1 aktiveras.

7.3.2.2 - P2: Inställning av extra börvärde 2

Tryck till vilket tryckstegringen av systemet sker om funktionen för extra börvärde på ingång 2 aktiveras.

7.3.2.3 - P3: Inställning av extra börvärde 3

Tryck till vilket tryckstegringen av systemet sker om funktionen för extra börvärde på ingång 3 aktiveras.

7.3.2.4 - P4: Inställning av extra börvärde 4

Tryck till vilket tryckstegringen av systemet sker om funktionen för extra börvärde på ingång 4 aktiveras.



Trycket för omstart av pumpen är förutom att vara förknippat med inställt tryck (SP, P1, P2, P3 och P4) även förknippat med RP. RP uttrycker trycksänkningen i förhållande till SP (eller ett börvärde om det är aktiverat) som orsakar starten av pumpen.

Exempel: SP = 3,0 [bar]; RP = 0,3 [bar]; ingen funktion för extra börvärde aktiv:

Under normalt funktionssätt är systemet trycksatt till 3,0 [bar].

Elpumpen startar om när trycket sjunker under 2,5 [bar].



Inställning av ett tryck (SP, P1, P2, P3 och P4) som är för högt i förhållande till pumpens kapacitet kan orsaka falska fel för vattenbrist BL. I dessa fall ska du sänka det inställda trycket eller använda en pump som lämpar sig för systembehoven.

7.4 - Manuell meny

Tryck på och håll knapparna SET, + och - nedtryckta samtidigt i huvudmenyn tills Manuell meny visas (eller använd valmenyn och tryck på knappen + eller -).

Menyn används för att visa och ändra olika konfigurationsparametrar: Knappen MODE används för att bläddra i menysidorna. Knappen + respektive - används för att öka respektive minska värdet för den aktuella

parametern. Tryck på knappen SET för att gå ur aktuell meny och komma tillbaka till huvudmenyn.

När du trycker på knapparna SET, + och - för att komma till den manuella menyn sker ett forcerat STOPP av apparaten. Denna funktion kan användas för att stoppa apparaten. Det går alltid att utföra följande kommandon vid manuellt funktionssätt, oavsett vilken parameter som visas:

Tillfällig start av elpumpen

Tryck samtidigt på knapparna MODE och + för att starta pumpen vid hastigheten RI. Driftstatusen förblir oförändrad så länge de två knapparna hålls nedtryckta.

När kommandot för pump ON eller pump OFF aktiveras, visas detta på displayen.

Start av pumpen

Tryck samtidigt på knapparna MODE, - och + i 2 sekunder för att starta pumpen vid hastigheten RI. Driftstatusen förblir oförändrad tills du trycker på knappen SET. Nästa nedtryckning av knappen SET gör att du går ur Manuell meny.

När kommandot för pump ON eller pump OFF aktiveras, visas detta på displayen.

Vid drift i detta funktionssätt i över 5 minuter utan hydraulflöde utlöser maskinen ett överhettningsskarm och visar felet PH.

Efter felet PH sker återställningen endast automatiskt. Återställningstiden är 15 minuter. Om felet PH utlöses mer än 6 gånger i följd ökar återställningstiden till 1 timme. Efter en återställning till följd av detta fel blir pumpen kvar i stoppläget tills användaren startar om den med knapparna MODE, - och +.

7.4.1 -Status

Visar pumpens status.

7.4.2 - RI: Inställning av hastighet

Ställer in motorns hastighet i varv/min. Varvtalet kan forceras till ett inställt värde.

7.4.3 - VP: Visning av tryck

Systemtryck i [bar] eller [psi] beroende på det valda mätsystemet.

7.4.4 - VF: Visning av flöde

Visar flödet i vald måttenhet. Måttenheten kan vara i [L/min] eller [gal/min] (se kap. 7.5.4 MS: Mätssystem).

7.4.5 - PO: Visning av effektförbrukning

Elpumpens effektförbrukning i [kW].

Under symbolen för den uppmätta effekten PO kan det visas en blinkande rund symbol. Denna symbol indikerar förlarmet om att max. tillåten effekt kan komma att överskridas.

7.4.6 - C1: Visning av fasström

Motorns fasström i [A].

Under symbolen för fasström C1 kan det visas en blinkande rund symbol. Denna symbol indikerar förlarmet om att max. tillåten ström kan komma att överskridas. Om symbolen blinkar regelbundet betyder det att motorns överströmsskydd förmodligen kommer att utlösas.

7.4.7 - RS: Visning av rotationshastighet

Utstyrd rotationshastighet av motorn i varv/min.

7.4.8 - TE: Visning av avledarens temperatur

7.5 - Installatörsmeny

Tryck på och håll knapparna MODE, SET och - nedtryckta samtidigt i huvudmenyn tills den första parametern i Installatörsmeny visas på displayen (eller använd valmenyn och tryck på knappen + eller -). Menyn används för att visa och ändra olika konfigurationsparametrar: Knappen MODE används för att bläddra i menysidorna. Knappen + respektive - används för att öka respektive minska värdet för den aktuella parametern. Tryck på knappen SET för att gå ur aktuell meny och komma tillbaka till huvudmenyn.

7.5.1 - RP: Inställning av trycksänkning för omstart

Uttrycker trycksänkningen i förhållande till värdet för SP som orsakar omstarten av pumpen.

Om tryckbörvärdet exempelvis är 3,0 [bar] och RP är 0,5 [bar] sker omstarten vid 2,5 [bar].

RP kan ställas in mellan min. 0,1 och max. 1 [bar]. Det kan i speciella fall

(exempelvis för ett lägre börvärde än RP) begränsas automatiskt.

För att underlätta visas trycket för omstart även under symbolen RP på sidan för inställning av RP (se Fig. 17).

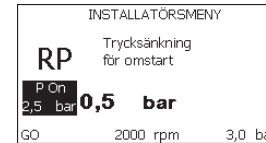

Fig. 17: Inställning av tryck för omstart

7.5.2 - OD: Typ av system

Möjliga värden är 1 och 2 för styvt respektive elastiskt system. Anordningen levereras med funktionssätt 1 som passar de flesta system. I händelse av ev. trycksvängningar som inte kan stabiliseras ska du använda parametrarna GI och GP för att gå över till funktionssätt 2.

VIKTIGT: Även värdena för regleringsparametrarna GP och GI ändras i de två konfigurationerna. Dessutom finns de inställda värdena för GP och GI i funktionssätt 1 i ett annat minne än de inställda värdena för GP och GI i funktionssätt 2. Värdet för GP i funktionssätt 1 ersätts t.ex. därför av värdet för GP i funktionssätt 2 vid övergången till funktionssätt 2 men lagras och finns kvar vid återgången till funktionssätt 1. Samma värde som visas på displayen har olika betydelse i de olika funktionssätten eftersom regleringsalgoritmen är annorlunda.

7.5.3 - AD: Konfiguration av adress

Har endast betydelse vid flera inverterar. Ställer in kommunikationsadressen som anordningen ska tilldelas. Möjliga värden: automatisk tilldelning (standard) eller adress som tilldelas manuellt.

Adresserna som ställs in manuellt kan anta värden mellan 1 och 4. Konfigurationen av adresserna måste vara samma för samtliga anordningar som bildar en enhet: Antingen helt automatisk eller helt

manuell. Det får inte ställas in samma adresser.

Både vid blandad tilldelning av adresser (några manuella och några automatiska) och vid dublettheadresser signaleras ett fel. Felsignaleringen visar ett blinkande E istället för apparatens adress.

Vid automatisk tilldelning tilldelas adresser varje gång systemet startas. Adresserna kan vara olika från föregående gång men det säger inget om huruvida funktionen är korrekt.

7.5.4 - MS: Mätssystem

Ställer in mätsystemet på internationell eller imperial mättenhet. De använda parametrarna visas i Tabell 12.

ANMÄRKNING: Flödet som visas i den imperiala mättenheten (gal/min) beräknas enligt en omvandlingsfaktor som motsvarar 1 gal = 4 L, som i sin tur motsvarar en metric gallon.

Visade mättenheter		
Parameter	Internationell mättenhet	Imperial mättenhet
Tryck	bar	psi
Temperatur	°C	°F
Flöde	L/min	gal/min

Tabell 12: Mätssystem

7.5.5 - AS: Associera anordningar

Medger åtkomst till funktionssättet för anslutning/frånkoppling av följande anordningar:

- e.sy Annan pump e.sybox för funktion i pumpenhet med max. fyra anordningar
- e.sylink I/O-styrenhet e.sylink
- DEV Andra ev. kompatibla anordningar

Ikonerna över de olika anslutna anordningarna visas på sidan AS med en akronym undertill och aktuell mottagningseffekt.

En ikon som lyser med fast sken betyder att anordningen är ansluten och fungerar korrekt.

En överkryssad ikon betyder att anordningen är konfigurerad som att den ingår i nätet men inte avkänns.



Sidan visar inte samtliga anordningar som finns i etern utan endast de anordningar som är associerade med vårt nätverk. Genom att endast visa anordningarna i det egna nätverket kan flera liknande nätverk finnas samtidigt inom den trådlösa aktionsradien utan att skapa tvetydigheter. På detta sätt visar användaren inte anordningar som inte tillhör pumpsystemet

En anordning kan associeras med eller avassocieras från det personliga trådlösa nätverket på denna menysida.

När apparaten startas visar menyposten AS ingen anslutning eftersom ingen anordning är associerad. Vid dessa förhållanden visas texten No Dev och signallampan KOMMUNIKATION är släckt. Endast operatören kan lägga till eller ta bort anordningar genom att de associeras eller avassocieras.

Associera anordningar

Tryck på knappen + i 5 sekunder för att aktivera apparatens sökstatus för associering av anordningen med det trådlösa nätverket. Sökstatusen signaleras av att signallampan KOMMUNIKATION blinkar regelbundet. Så fort två apparater i aktuellt kommunikationsfält befinner sig i denna status, associeras de med varandra om det är möjligt. Om det inte går att associera den ena eller båda apparaterna avslutas proceduren och det visas en popup-ruta på varje apparat med texten Associering ej utförbar. Det kan vara omöjligt att associera anordningen om den redan ingår i max. antal eller om den inte känns igen. I det senaste fallet ska proceduren upprepas från början. Sökstatusen för associering förblir aktiv tills anordningen som ska associeras känns av (oberoende av utfallet av associeringen). Kan du inte se någon anordning inom 1 minut, lämnar du automatiskt statusen för associering. Det går när som helst att lämna sökstatusen för associering med det trådlösa nätverket genom att trycka på knappen SET eller MODE.

VIKTIGT: När två eller flera anordningar har associerats kan en popup-ruta visas på displayen som ber dig verkställa konfigurationen. Detta sker om anordningarna har olika konfigurationsparametrar (t.ex. börvärde SP, RP o.s.v.). Tryck på knappen + på en pump för att verkställa konfigurationen från den pumpen till de övriga associerade pumparna. När du har tryckt på knappen + visas popup-rutor med texten "Vänta...". Efter denna procedur börjar pumparna fungera normalt med synkroniserade känsliga parametrar. Se kap. 9.4.5 för ytterligare information.

Avassociera anordningar

Om du vill avassociera en anordning som tillhör en befintlig enhet går du till sidan AS (Installatörsmenyn) för den anordningen och trycker på knappen - i minst 5 sekunder.

Efter detta moment kommer samtliga ikoner över de anslutna anordningarna att ersättas av texten No Dev och signallampan KOMMUNIKATION förblir släckt.

Byte av anordningar

För att byta ut en anordning i en befintlig enhet räcker det att avassociera anordningen som ska bytas ut och associera den nya anordningen enligt de ovan beskrivna procedurerna.

Om det skulle vara omöjligt att avassociera anordningen som ska bytas ut (defekt eller inte tillgänglig) är det nödvändigt att avassociera enheten från var och en av dessa anordningar och därefter skapa en ny enhet.

7.5.6 - PR: Fjärranslutna trycksensor

Parametern PR används för att välja en fjärranslutna trycksensor.

Standardinställningen är att sensorn saknas.

För att uppfylla sina funktioner ansluts den fjärranslutna sensorn till en styrenhet som associeras med e.sybox. Se kap. 5.1 - Drift med styrenhet.

Sensorn börjar att arbeta så fort en anslutning mellan e.sybox och styrenheten har upprättats och den fjärranslutna trycksensorn har anslutits. När sensorn är aktiv visas en symbol över den använda sensorn

med ett P inuti på displayen.

Den fjärranslutna trycksensorn samarbetar med den invändiga sensorn. Tack vare detta sjunker trycket aldrig under tryckbörvärdet i de två systempunkterna (invändig sensor och fjärranslutna sensor). Detta kompenseras för eventuella tryckförluster.

ANMÄRKNING: För att upprätthålla tryckbörvärdet i punkten med lägst tryck kan trycket i den andra punkten vara högre än tryckbörvärdet.

7.6 - Servicemeny

Avancerade inställningar som endast ska utföras av specialiserad personal eller under överinseende av serviceverkstaden.

Tryck på och håll knapparna MODE, SET och + nedtryckta samtidigt i huvudmenyn tills TB visas på displayen (eller använd valmenyn och tryck på knappen + eller -). Menyn används för att visa och ändra olika konfigurationsparametrar: Knappen MODE används för att bläddra i menysidorna. Knappen + respektive - används för att öka respektive minska värdet för den aktuella parametern. Tryck på knappen SET för att gå ur aktuell meny och komma tillbaka till huvudmenyn.

7.6.1 - TB: Väntetid för blockering p.g.a. vattenbrist

Med inställningen av väntetiden för blockering p.g.a. vattenbrist går det att välja hur länge anordningen ska vänta (i sekunder) innan vattenbristen signaleras.

Det kan vara användbart att ändra denna parameter när det noteras en fördröjning mellan starten av motorn och starten av pumpningen. Ett exempel kan vara ett system där sugledningen är speciellt lång och har något litet läckage. I detta fall kan det hända att sugledningen töms. Även om det inte saknas vatten tar det en stund för elpumpen att fyllas, återställa flödet och tryckstegra systemet.

7.6.2 - T1: Tid för avstängning efter lågtryckssignal (KIWA)

Ställer in tiden för avstängning av invertern efter mottagandet av lågtryckssignalen (se kap. 7.6.15.5 Inställning av avkänning av lågt tryck). Lågtryckssignalen kan tas emot på samtliga av de fyra ingångarna om ingången konfigureras på lämpligt sätt (se kap. 7.6.15 Inställning av de digitala hjälpingångarna IN1, IN2, IN3 och IN4). T1 kan ställas in på mellan 0 och 12 s. Standardvärdet är 2 s.

7.6.3 - T2: Fördröjning av avstängning

Ställer in fördröjningen med vilken invertern ska stängas av när avstängningsvillkoren uppfylls: Tryckstegring av systemet och lägre flöde än min. flöde.

T2 kan ställas in på mellan 2 och 120 s. Standardvärdet är 10 s.

7.6.4 - GP: Koefficient för proportionell förstärkning

Proportionalvärdet behöver normalt ökas för system som karakteriseras av elasticitet (t.ex. rör av PVC) och sänkas vid styva system (t.ex. rör av stål).

Invertern utför en PI-reglering av det uppmätta tryckfelet för att upprätthålla konstant tryck i systemet. Utifrån detta fel beräknar invertern effekttillförseln till motorn. Regleringens genomförande beror på de inställda parametrarna GP och GI. Invertern tillåter andra parametrar än standardparametrarna för att systemet ska kunna användas i olika typer av hydraulsystem. Standardvärdena för parametrarna GP och GI är optimala för de allra flesta system. Ändra dessa inställningar om det uppstår regleringsproblem.

7.6.5 - GI: Koefficient för integral förstärkning

I händelse av stora tryckfall vid plötslig ökning av flödet eller ett långsamt svar från systemet ska värdet för GI ökas. Minska istället värdet för GI i händelse av trycksvängningar runt börvärdet.

VIKTIGT: I vanliga fall är det nödvändigt att ändra både GP och GI för att erhålla goda tryckregleringar.

7.6.6 - RM: Max. hastighet

Fastställer max. varvtal för pumpen.

7.6.7 - Inställning av antal anordningar och reserver**7.6.8 - NA: Aktiva anordningar**

Ställer in max. antal anordningar som deltar i pumpningen. Kan anta värden mellan 1 och det antal anordningar som finns (max. 4). Standardvärdet för NA är N, d.v.s. antalet anordningar i kedjan. Det betyder att om anordningar läggs till eller tas bort från kedjan så antar NA alltid värdet som motsvarar det antal anordningar som finns och som avkänns automatiskt. Ställer du in ett annat värde än N stannar det på det max. antal anordningar som kan delta i pumpningen.

Denna parameter används när det finns ett max. antal pumpar som kan och önskas hållas igång och när du vill ha en eller flera anordningar som reserv (se kap. 7.6.10 IC: Konfiguration av reserv och följande exempel). På denna menysida går det även att se de andra två systemparametrarna (skrivskyddade) som är förknippade med denna, d.v.s. N, antalet anordningar som avläses automatiskt av systemet och NC, max. antal samtidiga anordningar.

7.6.9 - NC: Samtidiga anordningar

Ställer in max. antal anordningar som kan arbeta samtidigt.

Kan anta värden mellan 1 och NA. Normalt antar NC värdet NA. Det betyder att oavsett hur NA ökar så antar NC värdet för NA. Ställs det in ett annat värde än NA gäller inte NA och inställningen stannar på max. antal samtidiga anordningar. Denna parameter används när det finns ett max. antal pumpar som kan och önskas hållas igång (se kap. 7.6.10 IC: Konfiguration av reserv och följande exempel).

På denna menysida går det även att se de andra två systemparametrarna (skrivskyddade) som är förknippade med denna, d.v.s. N, antalet anordningar som avläses automatiskt av systemet och NA, antalet aktiva anordningar.

7.6.10 - IC: Konfiguration av reserv

Konfigurerar anordningen som automatisk eller reserv. Ställs den in på auto (standard) deltar anordningen i den normala pumpningen. Ställs den in på reserv associeras den med min. startprioritet, d.v.s. anordningen med denna inställning startar alltid sist. Är antalet aktiva anordningar som ställs in en färre än det antal anordningar som finns och en anordning ställs in som reserv, deltar reservanordningen inte i den normala pumpningen, såvida det inte uppstår problem. Om det däremot blir fel på en anordning som deltar i pumpningen (avsaknad av matningsspänning, utlösning av ett skydd o.s.v.) startar reservanordningen.

Konfigurationen som reserv visas på följande sätt: Överdelen av ikonen visas färgad på sidan system med flera pumpar. Ikonen över kommunikationen med anordningens adress visas med numret mot färgad bakgrund på sidan AD och huvudsidan. Även flera anordningar kan konfigureras som reserv i ett pumpsystem.

De anordningar som konfigureras som reserv hålls i beredskap av algoritmen mot stillastående även om de inte deltar i den normala pumpningen. Algoritmen mot stillastående ändrar startprioritet en gång var 23:e timme och ackumulerar fortlöpande minst 1 minuts sammanhängande flöde till varje anordning. Denna algoritm används för att undvika försämring av vattnet inuti rotorn och hålla de rörliga delarna i bra skick. Algoritmen är användbar för samtliga anordningar, speciellt de som är konfigurerade som reserv och som under normala förhållanden inte arbetar.

7.6.10.1 - Exempel på konfiguration av system med flera pumpar

Exempel 1:

En pumpenhet bestående av två anordningar ($N=2$ avkänns automatiskt) där en är inställd som aktiv ($NA=1$), en samtidig ($NC=1$ eller $NC=NA$ då $NA=1$) och en som reserv ($IC=$ reserv av en av två anordningar).

Effekten blir följande: Anordningen som inte är konfigurerad som reserv startar och arbetar ensam (även om den inte klarar att hålla den hydrauliska belastningen och det erhållna trycket är för lågt). Om det blir fel på denna anordning startar reservanordningen.

Exempel 2:

En pumpenhet bestående av två anordningar ($N=2$ avkänns automatiskt) där samtliga anordningar är aktiva och samtidiga (standardvärden $NA=N$ och $NC=NA$) och en som reserv ($IC=$ reserv av en av två anordningar). Effekten blir följande: Först startar alltid anordningen som inte är konfigurerad som reserv. Om det erhållna trycket är för lågt startar även den andra anordningen som är konfigurerad som reserv. Målet är att en specifik anordning skonans (den som är konfigurerad som reserv) men kan ingripa vid behov vid en högre hydraulisk belastning.

Exempel 3:

En pumpenhet bestående av fyra anordningar ($N=4$ avkänns automatiskt) där tre är inställda som aktiva ($NA=3$), två samtidiga ($NC=2$) och en som reserv ($IC=$ reserv av två anordningar).

Effekten blir följande: Max. två anordningar startar samtidigt. IFunktionen av de två anordningar som kan arbeta samtidigt växlar mellan tre anordningar så att max. alterneringstid (ET) respekteras för var och en. Om det blir fel på en av de aktiva anordningarna startar ingen reservanordning eftersom det inte kan starta fler än två anordningar ($NC=2$) åt gången och det fortfarande finns två aktiva anordningar. Reservanordningen startar så fort det blir fel på ytterligare en av de två kvarvarande anordningarna.

7.6.11 - ET: Max. tid för alternering

Ställer in Max. tid för alternering för en anordning inom en enhet. Har endast betydelse för pumpenheter med anordningar som är anslutna sinsemellan. Tiden kan ställas in på mellan 1 min och 9 tim. Standardvärdet är 2 tim.

När tiden ET för en anordning har förflutit ändras systemets startordning så att anordningen där tiden har gått får lägst prioritet. Syftet är att använda den anordning minst som redan har arbetat och fördela drifttiden jämnt mellan de olika apparaterna i enheten. Om anordningen som har placerats sist i startordningen behövs för den hydrauliska belastningen startar denna anordning för att garantera tryckstegringen av systemet.

Startprioriteten omtilldelas vid två tillstånd beroende på tiden ET:

1. Alternering under pumpningen: När pumpen är på oavbrutet och max. pumptid har överskridits.
1. Alternering i standbyläge: När pumpen är i standbyläge men 50 % av tiden ET har överskridits.

Om ET ställs in på 0 sker en alternering i standbyläge. Varje gång en pump i enheten stannar, startar en annan pump vid omstarten.



Om parametern ET (Max. tid för alternering) är inställd på 0 sker en alternering av startordningen vid varje omstart oberoende av pumpens drifttid.

7.6.12 - AY: Omstartsskydd

Denna funktion används för att undvika upprepade starter och avstängningar i händelse av systemläckage (se kap. 9). Funktionen kan aktiveras i två olika funktionssätt: Basic och Smart. I funktionssättet Basic blockerar den elektroniska kontrollanordningen motorn efter N identiska start- och stoppcykler. I funktionssättet Smart ändras istället parametern RP för att minska de negativa effekterna av läckagen. Funktionen aktiveras inte om den är inställd på Deaktiverad.

7.6.13 - AE: Aktivering av blockeringsfri funktion

Denna funktion används för att undvika mekaniska blockeringar i händelse av långvarig avställning. Funktionen får pumpen att rotera regelbundet.

När pumpen är aktiverad utför pumpen var 23:e timme en frigöringscykel som varar 1 minut.

7.6.14 - AF: Aktivering av frostskyddsfunktion

Pumpen börjar automatisk att rotera när temperaturen sjunker och är nära fryspunkten om denna funktion är aktiverad. Det förhindrar att pumpen går sönder.

7.6.15 - Inställning av de digitala hjälpingångarna IN1, IN2, IN3 och IN4

I detta kapitel visas ingångarnas funktioner och möjliga konfigurationer av styrenhetens (trådlöst ansluten till anordningen) ingångar med hjälp av parametrarna I1, I2, I3 och I4. Se styrenhetens bruksanvisning för elanslutningen.

Samtliga ingångar IN1 - IN4 är likadana och var och en kan associeras med samtliga funktioner. Med hjälp av parametrarna I1, I2, I3 och I4 associeras önskad funktion med motsvarande ingång IN1, IN2, IN3 resp. IN4.

Samtliga funktioner som associeras med ingångarna beskrivs utförligare i detta kapitel. Tabell 13 sammanfattar funktionerna och de olika konfigurationerna.

Standardkonfigurationerna visas i Tabell 13.

Standardkonfigurationer av digitala ingångar IN1, IN2, IN3 och IN4	
Ingång	Värde
1	0 (deaktiverad)
2	0 (deaktiverad)
3	0 (deaktiverad)
4	0 (deaktiverad)

Tabell 13: Standardkonfigurationer av ingångar

Sammanfattande tabell över konfigurationerna av de digitala ingångarna IN1, IN2, IN3 och IN4 och deras funktion		
Värde	Funktion associerad med ingången INx	Visning av aktiv funktion associerad med ingång
0	Deaktiverade ingångsfunktioner	
1	Vattenbrist från extern flottör (NO)	Symbol för flottör (F1)

2	Vattenbrist från extern flottör (NC)	Symbol för flottör (F1)
3	Extra börvärde Pi (NO) för använd ingång	Px
4	Extra börvärde Pi (NC) för använd ingång	Px
5	Allmän deaktivering av motor från extern signal (NO)	F3
6	Allmän deaktivering av motor från extern signal (NC)	F3
7	Allmän deaktivering av motor från extern signal (NO) + Nollställning av återställningsbara blockeringar	F3
8	Allmän deaktivering av motor från extern signal (NC) + Nollställning av återställningsbara blockeringar	F3
9	Nollställning av återställningsbara blockeringar NO	
10	Ingång för lågtryckssignal NO, automatisk och manuell återställning	F4
11	Ingång för lågtryckssignal NC, automatisk och manuell återställning	F4
12	Ingång för lågt tryck NO endast med manuell återställning	F4
13	Ingång för lågt tryck NC endast med manuell återställning	F4

Tabell 14: Konfiguration av ingångar

7.6.15.1 - Deaktivering av funktioner associerade med ingången

Genom att ställa in 0 som värde för konfiguration av en ingång deaktiveras varje funktion som är associerad med ingången oberoende av signalen på ingångens klämmor.

7.6.15.2 - Inställning av funktion med extern flottör

Den externa flottören kan anslutas till valfri ingång. Se styrenhetens bruksanvisning för elanslutningen. Funktionen flottör erhålls genom att ett av värdena i Tabell 15, som motsvarar ingången dit flottören är ansluten, ställs in för parametern Inx.

Aktiveringen av funktionen med extern flottör blockerar systemet. Funktionen finns för att ansluta ingången till en signal från en flottör som signalerar vattenbrist.

När denna funktion är aktiv visas symbolen för flottören på huvudsidan.

Ingången måste vara aktiv i minst 1 sekund för att systemet ska blockeras och signalera felet F1.

Vid feltillstånd F1 måste ingången deaktiveras i minst 30 sekunder innan blockeringen av systemet upphör. Funktionen sammanfattas i Tabell 15.

Om flera flottörfunktioner konfigureras samtidigt på olika ingångar signalerar systemet F1 när minst en funktion aktiveras och raderar larmet när ingen funktion är aktiv.

Funktion för extern flottör utifrån Inx och ingången				
Parameter-värde Ix	Konfiguration av ingång	Ingångens status	Funktion	Visning på display
1	Aktiv med hög signal på ingången (NO)	Saknas	Normal	Ingen
		Finns	Blockering av systemet p.g.a. vattenbrist av extern flottör	F1
2	Aktiv med låg signal på ingången (NC)	Saknas	Blockering av systemet p.g.a. vattenbrist av extern flottör	F1
		Finns	Normal	Ingen

Tabell 15: Funktion med extern flottör

7.6.15.3 - Inställning av funktion för extra börvärde på ingång

Signalen som aktiverar ett extra börvärde kan användas på valfri av de fyra ingångarna. Se styrenhetens bruksanvisning för elanslutningen. Funktionen extra börvärde erhålls genom att parametern Ix, för ingången dit anslutningen är gjord, ställs in i enlighet med Tabell 17. Exempel: För att använda Paux 2 ska I2 ställas in på 3 eller 4 och ingång 2 användas på styrenheten. Om ingång 2 slås till vid detta förhållande erhålls trycket Paux 2 och P2 visas på displayen.

Funktionen för extra börvärde ändrar systemets börvärde från trycket SP (se kap. 7.3 Börvärdesmeny) till trycket Pi, där i representerar den använda ingången. Förutom SP blir på detta sätt ytterligare fyra tryck P1, P2, P3 och P4 tillgängliga.

När denna funktion är aktiv visas symbolen Pi på huvudsidan.

Ingången måste vara aktiv i minst 1 sekund för att systemet ska fungera med det extra börvärdet.

Vid funktion med det extra börvärdet måste ingången vara deaktiverad i minst 1 sekund för att återgå till funktionen med börvärdet SP. Funktionen sammanfattas i Tabell 16.

När flera funktioner för extra börvärde konfigureras samtidigt på olika ingångar signalerar systemet Pi när minst en funktion aktiveras. Vid samtidiga aktiveringar blir det erhållna trycket det lägsta av de med den aktiva ingången. Larmet raderas när ingen ingång är aktiv.

Funktion för extra börvärde utifrån Ix och ingången				
Parameter-värde Ix	Konfiguration av ingång	Ingångens status	Funktion	Visning på display
3	Aktiv med hög signal på ingången (NO)	Saknas	I:te extra börvärde ej aktivt	Ingen
		Finns	I:te extra börvärde aktivt	Px

4	Aktiv med låg signal på ingången (NC)	Saknas	I:te extra börvärde aktivt	Px
		Finns	I:te extra börvärde ej aktivt	Ingen

Tabell 16: Extra börvärde

7.6.15.4 - Inställning av deaktivering av systemet och återställning efter fel

Signalen som aktiverar systemet kan användas av valfri ingång. Se styrenhetens bruksanvisning för elanslutningen. Funktionen för deaktivering av systemet erhålls genom att parametern Ix, för ingången dit systemets deaktiveringssignal är ansluten, ställs in på ett av värdena i Tabell 17.

När funktionen är aktiv deaktiveras systemet helt och symbolen F3 visas på huvudsidan.

Om flera funktioner för deaktivering av systemet konfigureras samtidigt på olika ingångar signalerar systemet F3 när minst en funktion aktiveras och raderar larmet när ingen funktion är aktiv.

Ingången måste vara aktiv i minst 1 sekund för att systemet ska använda deaktiveringsfunktionen.

När systemet är deaktiverat måste ingången vara deaktiverad i minst 1 sekund för att funktionen ska deaktiveras (återaktivering av systemet). Funktionen sammanfattas i Tabell 17.

När flera deaktiveringsfunktioner konfigureras samtidigt på olika ingångar signalerar systemet F3 när minst en funktion aktiveras. Larmet raderas när ingen ingång är aktiv.

Funktionen används även för återställning efter eventuella fel. Se tabell 18.

Funktion för deaktivering av systemet och återställning av fel utifrån Ix och ingången				
Parameter-värde Ix	Konfiguration av ingång	Ingångens status	Funktion	Visning på display
5	Aktiv med hög signal på ingången (NO)	Saknas	Aktiverad motor	Ingen
		Finns	Deaktiverad motor	F3
6	Aktiv med låg signal på ingången (NC)	Saknas	Deaktiverad motor	F3
		Finns	Aktiverad motor	Ingen
7	Aktiv med hög signal på ingången (NO)	Saknas	Aktiverad motor	Ingen
		Finns	Deaktiverad motor + återställning efter fel	F3
8	Aktiv med låg signal på ingången (NC)	Saknas	Deaktiverad motor + återställning efter fel	F3
		Finns	Aktiverad motor	Ingen
9	Aktiv med hög signal på ingången (NO)	Saknas	Aktiverad motor	Ingen
		Finns	Återställning efter fel.	Ingen

Tabell 17: Deaktivering av systemet och återställning efter fel

7.6.15.5 - Inställning av avkänning av lågt tryck (KIWA)

Tryckvakten för min. tryck som känner av lågtrycket kan anslutas till valfri ingång. Se styrenhetens bruksanvisning för elanslutningen. Funktionen för avkänning av lågt tryck erhålls genom att parametern Ix, för ingången dit aktiveringssignalen är ansluten, ställs in på ett av värdena i Tabell 18.

Aktiveringen av funktionen för avkänning av lågt tryck blockerar systemet efter tiden T1 (se kap. 7.6.2 T1: Tid för avstängning efter lågtryckssignal). Funktionen används för att ansluta ingången till signalen från en tryckkvat som signalerar ett lågt tryck på pumpens insug.

När denna funktion är aktiv visas symbolen F4 på huvudsidan.

Utlösningen av denna funktion orsakar en blockering av pumpen som kan tas bort automatiskt eller manuellt. Den automatiska återställningen av feltillståndet F4 kräver att ingången är deaktiverad i minst 2 sekunder för att systemet ska frigöras.

Tryck in knapparna + och - samtidigt och släpp ut dem för att utföra den manuella återställningen efter blockeringen.

Funktionen sammanfattas i Tabell 18.

Om flera funktioner för avkänning av lågt tryck konfigureras samtidigt på olika ingångar signalerar systemet F4 när minst en funktion aktiveras och raderar larmet när ingen funktion är aktiv.

Funktion för avkänning av lågt tryck (KIWA) utifrån Ix och ingången				
Parameter-värde Ix	Konfiguration av ingång	Status Ingång	Funktion	Visning på display
10	Aktiv med hög signal på ingången (NO)	Saknas	Normal	Ingen
		Finns	Blockering av systemet p.g.a. lågt tryck på insuget. Automatisk + manuell återställning	F4
11	Aktiv med låg signal på ingången (NC)	Saknas	Blockering av systemet p.g.a. lågt tryck på insuget. Automatisk + manuell återställning	F4
		Finns	Normal	Ingen

12	Aktiv med hög signal på ingången (NO)	Saknas	Normal	Ingen
		Finns	Blockering av systemet p.g.a. lågt tryck på insuget. Endast manuell återställning.	F4
13	Aktiv med låg signal på ingången (NC)	Saknas	Blockering av systemet p.g.a. lågt tryck på insuget. Endast manuell återställning.	F4
		Finns	Normal	Ingen

Tabell 18: Avkänning av lågtryckssignal (KIWA)

7.6.16 - Inställning av utgångar OUT1 och OUT2

I detta kapitel visas funktioner och möjliga konfigurationer av I/O-styrenhetens (trådlöst ansluten till anordningen) utgångar OUT1 och OUT2 med hjälp av parametrarna O1 och O2.

Se styrenhetens bruksanvisning för elanslutningen.

Standardkonfigurationerna visas i Tabell 19.

Standardkonfigurationer av utgångar	
Utgång	Värde
OUT 1	2 (Fel NO sluts)
OUT 2	2 (Pump i drift NO sluts)

Tabell 19: Standardkonfigurationer av utgångar

7.6.17 - O1: Inställning av funktion för utgång 1

Utgång 1 kommunicerar ett aktivt larm (indikerar att det har skett en blockering av systemet). Utgången kan användas med en normalt öppen ren kontakt.

Parametern O1 är associerad med de värden och funktioner som anges i Tabell 20.

7.6.18 - O2: Inställning av funktion för utgång 2

Utgången 2 kommunicerar motorns driftstatus. Utgången kan användas med en normalt öppen ren kontakt.

Parametern O2 är associerad med de värden och funktioner som anges i Tabell 20.

Konfiguration av funktioner associerade med utgångar				
Konfiguration av utgång	OUT1		OUT2	
	Aktiverings-tillstånd	Utgångskon-taktens status	Aktiverings-tillstånd	Utgångskon-taktens status
0	Ingen associerad funktion	Kontakten är alltid öppen	Ingen associerad funktion	Kontakten är alltid öppen
1	Ingen associerad funktion	Kontakten är alltid sluten	Ingen associerad funktion	Kontakten är alltid sluten
2	Det finns blockerande fel	Kontakten sluts vid blockerande fel	Aktivering av utgången i händelse av blockerande fel	Kontakten sluts när motorn är i drift
3	Det finns blockerande fel	Kontakten öppnas vid blockerande fel	Aktivering av utgången i händelse av blockerande fel	Kontakten öppnas när motorn är i drift

Tabell 20: Konfiguration av utgångar

7.6.19 FW: Uppdatering av programvara

På denna menysida går det att uppdatera programvaran för e.sybox. Se kap. 11 för proceduren.

7.6.20 - RF: Nollställning av larmlista med fel och varningar

Tryck på och håll knapparna + och - nedtryckta samtidigt i 2 sekunder för att radera larmlistan med fel och varningar. Under symbolen RF sammanfattas antalet fel i larmlistan (max. 64).

Larmlistan går att se i MONITORMENY på sidan FF.

7.6.21 - PW: Inmatning av lösenord

Anordningen skyddas av ett lösenord. När ett lösenord matas in går det att komma åt och visa anordningens parametrar men de kan inte ändras.

När lösenordet (PW) är 0 är samtliga parametrar olåsta och kan ändras. När ett lösenord visas (ett annat värde för PW än 0) är samtliga ändringar låsta och sidan PW visar XXXX.

Du kan navigera på alla sidor om lösenordet har matats in men en popup-ruta som ber dig mata in lösenordet visas om du försöker att ändra en parameter. Vid rätt lösenord läses parametrarna upp och kan ändras i 10 minuter efter den senaste nedtryckningen av en knapp.

Om du vill stänga av timern för lösenordet går du till sidan PW och trycker samtidigt på + och - i 2 sekunder.

När rätt lösenord matas in visas ett upplåst hänglås. När fel lösenord matas in visas ett hänglås som blinkar.

Efter en återställning av standardvärdena blir lösenordet åter 0.

Varje ändring av lösenordet påverkar nedtryckningen av knappen MODE eller SET och varje påföljande ändring av en parameter innebär att det nya lösenordet måste matas in igen. Installatören gör samtliga inställningar med standardvärdet PW = 0. Installatören ställer till sist in PW och är på så vis säker på att apparaten är skyddad utan ytterligare åtgärder.

Det finns två sätt att ändra anordningens parametrar om du glömmert bort lösenordet:

- Anteckna samtliga parametervärden och återställ anordningens

standardvärden. Se kap. 8.3. Återställningen raderar samtliga anordningens parametrar inklusive lösenordet.

- Anteckna numret som står på lösenordssidan och skicka ett e-postmeddelande med numret till serviceverkstaden. Inom ett par dagar skickas ett lösenord som kan användas för att låsa upp anordningen.

7.6.21.1 - Lösenord för system med flera pumpar

När PW matas in för att låsa upp en anordning i en enhet, läses samtliga anordningar upp.

När PW ändras på en anordning i en enhet, uppfattar samtliga anordningar ändringen.

När skyddet aktiveras med PW på en anordning i en enhet (+ och - på sidan PW när PW ≠ 0), aktiveras skyddet på samtliga anordningar (PW efterfrågas vid samtliga ändringar).

8 - NOLLSTÄLLNING OCH STANDARDVÄRDEN

8.1 - Allmän nollställning av systemet

Nollställ systemet genom att hålla de fyra knapparna nedtryckta i 2 sekunder. Ovanstående medför att eltillförseln slås från. Vänta tills systemet har stängts av helt och slå åter till eltillförseln. Nollställningen raderar inte de inställningar som har lagrats av användaren.

8.2 - Standardvärden

Anordningen levereras med en rad förinställda parametrar som kan ändras beroende på användarens behov. Varje ändring av inställningarna lagras automatiskt i minnet och standardvärdena kan vid behov alltid återställas (se kap. 8.3 Återställning till standardvärden).

8.3 - Återställning till standardvärden

Återställ standardvärdena genom att stänga av anordningen. Vänta tills displayen har stängts av helt. Tryck på och håll knapparna SET och + nedtryckta, slå till eltillförseln och släpp upp de två knapparna först när texten EE visas.

I detta fall återställs standardvärdena (en skrivning och omläsning på EEPROM av standardvärdena som har lagrats permanent i FLASH-minnet).

Anordningen återgår till normalt funktionssätt när samtliga parametrar har ställts in.

ANMÄRKNING: Efter återställningen till standardvärdena måste systemets samtliga huvudparametrar (förstärkningar, tryckbörvärde o.s.v.) ställas in på nytt som vid den första installationen.

Standardvärden			
Beteckning	Beskrivning	Värde	Installations- anteckningar
TK	Tid för tänd bakgrundsbelysning	2 min	
LA	Språk	ENG	
SP	Tryckbörvärde [bar]	3,0	
P1	Börvärde P1 [bar]	2,0	
P2	Börvärde P2 [bar]	2,5	
P3	Börvärde P3 [bar]	3,5	
P4	Börvärde P4 [bar]	4,0	
RI	Varvtal i manuellt funktionssätt [varv/min]	2 400	
OD	Typ av system	1 (styvt)	
RP	Trycksänkning för omstart [bar]	0,3	
AD	Konfiguration av adress	0 (Auto)	
PR	Fjärransluten trycksensor	Deaktiverad	
MS	Mätssystem	0 (internationellt)	

TB	Väntetid för blockering p.g.a. vattenbrist [s]	10	
T1	Tid för avstängning efter lågtryckssignal (KIWA) [s]	2	
T2	Fördröjning av avstängning [s]	10	
GP	Koefficient för proportionell förstärkning	0,5	
GI	Koefficient för integral förstärkning	1,2	
RM	Max. hastighet [varv/min]	3050 för e.sybox 3200 för e.sybox 30/50	
NA	Aktiva anordningar	N	
NC	Samtidiga anordningar	NA	
IC	Konfiguration av reserv	1 (Auto)	
ET	Max. tid för alternering [tim]	2	
AE	Blockeringsfri funktion	1 (aktiverad)	
AF	Frostskydd	1 (aktiverad)	
I1	Funktion I1	0 (deaktiverad)	
I2	Funktion I2	0 (deaktiverad)	
I3	Funktion I3	0 (deaktiverad)	
I4	Funktion I4	0 (deaktiverad)	
O1	Funktion utgång 1	2	
O2	Funktion utgång 2	2	
PW	Inmatning av lösenord	0	
AY	Funktion med omstartsskydd AY	0 (deaktiverad)	

Tabell 21: Standardvärden

9 - SPECIALINSTALLATIONER

9.1 - Hindrad självfyllning

Systemet konstrueras och levereras med självfyllande kapacitet. Systemet är självfyllande (se kap. 6) och fungerar därmed oavsett vilken konfiguration som har valts av installation under eller ovan vattennivån. Det finns dock fall då den självfyllande kapaciteten inte behövs eller platser där det är förbjudet att använda självfyllande pumpar. Under fyllningen tvingar pumpen en del av det redan trycksatta vattnet att strömma tillbaka i sugledningen tills det erhålls ett tryckvärde på trycksidan som innebär att systemet är fyllt. Cirkulationsledningen stängs nu automatiskt. Även när pumpen är fylld upprepas denna fas vid varje start tills samma tryckvärde erhålls som för stängningen av cirkulationsledningen (ca 1 bar).

När vattnet som når systemets sugledning redan är trycksatt (max. 2 bar) eller när installationen är under vattennivån går det att (obligatoriskt när gällande bestämmelser kräver det) forcera stängningen av cirkulationsledningen vilket medför att den självfyllande kapaciteten går förlorad. Fördelen med ovanstående är att vid varje start av systemet elimineras ljudet som uppstår när ledningens avstängningsventil löser ut.

Forcera stängningen av den självfyllande ledningen på följande sätt:

1. Slå från eltillförseln.
2. Töm systemet (om du inte väljer att förhindra självfyllningen vid den första installationen).
3. Ta oavsett bort avtappningspluggen. Se till att O-ringen inte kommer bort (Fig. 18).
4. Dra ut avstängningsventilen med hjälp av en tång. Avstängningsventilen dras ut tillsammans med O-ringen och metallfjädern.
5. Ta bort fjädern från avstängningsventilen. Sätt tillbaka avstängningsventilen och O-ringen (sidan med O-ringen mot pumpens insida, skaftet med kryssände vänt utåt).
6. Dra åt pluggen med metallfjädern inuti så att den pressas samman mellan pluggen och kryssändan på avstängningsventilens skaft. Se till att O-ringen sitter korrekt när pluggen sätts tillbaka.
7. Fyll på pumpen, slå till eltillförseln och starta systemet.

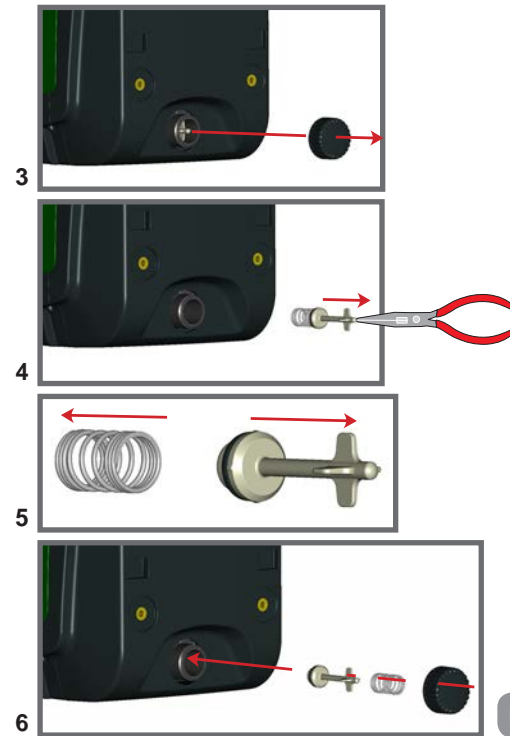

Fig. 18

9.2 - Vägginstallation

Apparaten är förberedd för att kunna hängas på väggen med hjälp av tillbehörssatsen DAB som kan köpas separat. Vägginstallation visas i Fig. 19.



Fig. 19

9.3 - Installation Med Snabb Anslutning

DAB har en tillbehörssats för snabb anslutning av systemet. Satsen består av en snabbkopplingsbas dit anslutningarna mot systemet utförs för att systemet ska kunna till-/frånkopplas snabbt och enkelt.

Fördelar:

- Möjlighet att installera systemet på arbetsplatsen och testa det, men att ta bort systemet fram till överlämnandet för att undvika skador (slag, smuts, stöld o.s.v.).
- Enkelt för serviceverkstaden att flytta systemet med en gaffeltruck i händelse av särskilt underhåll.

Systemet monterat på snabbkopplingsbasen visas i Fig. 20.



Fig. 20

9.4 - Flera Enheter

9.4.1 - Presentation av system med flera pumpar

Med ett system med flera pumpar avses en pumpenhet bestående av flera pumpar vars utlopp mynnar i ett gemensamt tryckrör. Anordningarna kommunicerar med varandra via trådlös anslutning.

Det får finnas max. fyra anordningar i enheten.

Ett system med flera pumpar används huvudsakligen för att:

- Öka den hydrauliska kapaciteten i förhållande till varje enskild anordning.
- Säkerställa driften i händelse av fel på en anordning.
- Dela upp max. effekten.

9.4.2 - Installation av ett system med flera pumpar

Hydraulsystemet ska vara så symmetriskt som möjligt så att den hydrauliska belastningen fördelas jämnt över alla pumparna. Samtliga pumpar ska anslutas till ett gemensamt tryckrör.



För att tryckstegringsenheten ska fungera måste följande vara samma för varje anordning:

- hydraulanslutningarna
- max. hastigheten. (parameter RM)

Programvarorna för de anslutna e.sybox måste vara likadana. När hydraulsystemet är klart är det nödvändigt att skapa pumpenheten genom att associera anordningarna med det trådlösa nätverket (se kap. 7.5.5.)

9.4.3 - Trådlös kommunikation

Anordningarna kommunicerar med varandra och verkställer flödes- och trycksignaler via trådlös kommunikation.

9.4.4 - Anslutning och inställning av ingångar.

Styrenhetens ingångar används för att kunna aktivera funktionerna flottör, extra börvärde, deaktivering av system och lågtryck vid insug. Funktionerna signaleras av symbolerna för flottör (F1), Px, F3 och F4. Funktionen Hjälptryck (om aktiverad) utför en tryckstegring av systemet till inställt tryck (se kap. 7.6.15.3 Inställning av funktion för extra börvärde på ingång). Funktionerna F1, F3 och F4 utför ett pumpstopp av tre olika skäl (se kap. 7.6.15.2, 7.6.15.4 och 7.6.15.5).

Parametrarna för inställning av ingångarna I1, I2, I3 och I4 är känsliga parametrar. Det innebär att inställningen av en av dessa parametrar på en av anordningarna gör att den automatiskt synkroniseras på alla de andra anordningarna.

Parametrar som är förknippade med funktion med flera pumpar

Parametrarna som visas i menyn, vid flera pumpar, kan delas in enligt följande:

- Skrivskyddade parametrar.
- Parametrar med lokal betydelse.
- Parametrar för konfiguration av ett system med flera pumpar, kan i sin tur indelas i:
 - Känsliga parametrar
 - Parametrar med valfri synkronisering

9.4.5 - Parametrar med betydelse för system med flera pumpar

Parametrar med lokal betydelse

Dessa parametrar kan, och vissa fall rent av måste, vara olika mellan de olika anordningarna. För dessa parametrar är det inte tillåtet att automatiskt synkronisera konfigurationen mellan de olika anordningarna. Vid manuell tilldelning av adresserna måste de t.ex. skilja sig åt sinsemellan.

Lista över parametrar med lokal betydelse för anordningen:

- CT Kontrast
- BK Ljusstyrka
- TK Tid för tänd bakgrundsbelysning
- RI Varv/min vid manuell funktionssätt
- AD Konfiguration av adress
- IC Konfiguration av reserv
- RF Nollställning av larmlista med fel och varningar

Känsliga parametrar

Dessa parametrar måste vara synkroniserade utmed hela kedjan av regleringsskäl.

Lista över känsliga parametrar:

- SP Tryckbörvärde
- P1 Extra börvärde på ingång 1
- P2 Extra börvärde på ingång 2
- P3 Extra börvärde på ingång 3
- P4 Extra börvärde på ingång 4
- RP Trycksänkning för omstart
- ET Tid för alternering
- AY Omstartsskydd
- NA Antal aktiva anordningar
- NC Antal samtidiga anordningar
- TB Väntetid för blockering p.g.a. vattenbrist
- T1 Tid för avstängning efter lågtryckssignal
- T2 Fördröjning av avstängning
- GI Integral förstärkning
- GP Proportionell förstärkning
- I1 Inställning av ingång 1

- I2 Inställning av ingång 2
- I3 Inställning av ingång 3
- I4 Inställning av ingång 4
- OD Typ av system
- PR Fjärransluten trycksensor
- PW Inmatning av lösenord

Automatisk synkronisering av känsliga parametrar

När ett system med flera pumpar känns av, utförs en kontroll av överensstämmelsen mellan de inställda parametrarna. Om de känsliga parametrarna inte är synkroniserade mellan samtliga anordningar, visas ett meddelande på displayen för varje anordning som frågar om den specifika anordningens konfiguration ska verkställas för hela systemet. Godkänner du kommer de känsliga parametrarna för den anordning som frågan gällde att överföras till samtliga anordningar i kedjan.

I händelse av konfigurationer som är inkompatibla med systemet får inte konfigurationen verkställas från dessa anordningar.

Vid normal funktion medför ändringen av en känslig parameter för en anordning automatisk synkronisering av parametern för samtliga andra anordningar utan att det efterfrågas någon bekräftelse.

ANMÄRKNING: *Den automatiska synkroniseringen av de känsliga parametrarna påverkar överhuvudtaget inte övriga typer av parametrar.*

I händelse av att en anordning med standardvärden installeras i kedjan (en anordning som ersätter en befintlig anordning eller en anordning som har återställts till standardkonfigurationen) och de befintliga konfigurationerna med undantag av standardkonfigurationerna överensstämmer, antar anordningen med standardkonfigurationen automatiskt kedjans känsliga parametrar.

Parametrar med valfri synkronisering

Dessa parametrar behöver inte vara synkroniserade mellan de olika anordningarna. Vid varje ändring av dessa parametrar, efter nedtryckning av SET eller MODE, ställs frågan om du vill verkställa ändringen för hela kommunikationskedjan. Om kedjan är likadan i alla sina delar undviks det

på detta sätt att samma data behöver ställas in på samtliga anordningar.

Lista över parametrar med valfri synkronisering:

- LA Språk
- MS Mätssystem
- AE Blockeringsfri
- AF Frostskydd
- O1 Funktion utgång 1
- O2 Funktion utgång 2
- RM Max. hastighet

9.4.6 - Första starten av ett system med flera pumpar

Utför el- och hydraulanslutningen av hela systemet enligt beskrivningen i kap. 2.1.1, 2.2.1 och 3.1.

Starta anordningarna och skapa associationerna enligt beskrivningen i kap. 7.5.5 AS: Associera anordningari.

9.4.7 - Reglering av system med flera pumpar

När ett system med flera pumpar startas sker en automatisk tilldelning av adresser och en anordning utses till masteranordning för regleringen via en algoritm. Masteranordningen bestämmer hastigheten och startordningen för varje anordning i kedjan.

Regleringen sker sekvensvis (anordningarna startar en i taget). Den första anordningen startar när startvillkoren är uppfyllda. När den har nått sin max. hastighet startar nästa anordning o.s.v. tills alla anordningar har startat. Startordningen är inte nödvändigtvis stigande beroende på apparatens adress utan beror på antalet drifttimmar. Se kap. 7.6.11 ET: Tid för alternering.

9.4.8 - Tilldelning av startordning

Vid varje systemstart tilldelas varje anordning en startordning. Utifrån denna skapas anordningarnas start i följd.

Startordningen ändras vid behov under användningen med hjälp av följande två algoritmer:

- Max. tid för alternering uppnådd
- Max. avställningstid uppnådd

9.4.9 - Max. tid för alternering

Utifrån parametern ET (Max. tid för alternering) - varje anordning har ett räkneverk för drifttiden - uppdateras omstartordningen enligt följande algoritm:

Om minst hälften av värdet för ET har överskridits, aktiveras alterneringen av prioritet vid den första avstängningen av invertern (alternering i standbyläge).

Om värdet för ET nås utan något stopp, stängs invertern oundvikligen av och sätts till min. prioritet för omstart (alternering under drift).



Om parametern ET (Max. tid för alternering) är inställd på 0 sker en alternering av startordningen vid varje omstart.

Se kap. 7.6.11 ET: Tid för alternering.

9.4.10 - Max. avställningstid uppnådd

Systemet med flera pumpar har en algoritm mot stillastående vars syfte är att upprätthålla pumpprestandan och pumpvätskans skick. Den tillåter en alternering av pumpningsordningen så att samtliga pumpar tillför minst 1 minuts flöde var 23:e timme. Detta sker oavsett anordningens konfiguration (aktiv eller reserv). Alterneringen av prioritet innebär att anordningen som har stått stilla i 23 timmar ges max. prioritet i startordningen. Det medför att den är den första som startas så fort det finns behov av tillfört flöde. De anordningar som är konfigurerade som reserv har företräde framför de andra. Algoritmen upphör när anordningen har tillfört minst 1 minuts flöde.

Efter ingreppet mot stillastående återförs anordningen till min. prioritet om den är konfigurerad som reserv. Detta för att skydda mot slitage.

9.4.11 - Reserver och antal anordningar som deltar i pumpningen

Systemet med flera pumpar läser av hur många anordningar som är anslutna i kommunikationen och kallar detta antal för N.

Utifrån parametrarna NA och NC bestäms det sedan hur många och vilka anordningar som ska arbeta i ett visst ögonblick.

NA står för antalet anordningar som deltar i pumpningen.

NC står för max. antal anordningar som kan arbeta samtidigt.

Om det i en kedja finns NA aktiva anordningar och NC samtidiga

anordningar, och NC är mindre än NA, innebär det att max. NC anordningar startar samtidigt och att dessa anordningar alternerar mellan NA anordningar. Om en anordning företrädesvis är konfigurerad som reserv hamnar den sist i startordningen. Om det t.ex. finns tre anordningar och en av dessa är konfigurerad som reserv startar den som tredje anordning. Om inställningen istället är NA = 2 startar inte reserven om inte det blir fel på en av de två aktiva anordningarna.

Se även beskrivningen av parametrarna.

7.6.8 NA: Aktiva anordningar

7.6.9 NC: Samtidiga anordningar

7.6.10 IC: Konfiguration av reserv.

DAB har en tillbehörsatts för att integrera en hjälpmodul med två system. Hjälpmodulen som installeras med tillbehörsattsens visas i Fig. 21.



Fig. 21

9.4.12 - Trådlös kontrollanordning

Anordningen kan anslutas till andra anordningar via den skyddade trådlösa kanalen (se kap. 9.4.3). Det går därmed att styra speciella systemfunktioner via fjärrsignalerna. Det går t.ex. med hjälp av en flottör att styra påfyllningen av en cistern utifrån nivån i cisternen. Det går med

hjälp av signalen från en timer att ändra börvärdet från SP till P1 för att distribuera vatten till ett bevattningssystem.

Dessa in- eller ut signaler från systemet styrs av en styrenhet som kan beställas separat av DAB.

10 - UNDERHÅLL



Slå från eltilförseln före samtliga ingrepp på systemet.

Systemet erfordrar inget rutinunderhåll.

Det kan dock erfordras särskilt underhåll i specialfall (t.ex. tömning av systemet inför en avställning) enligt följande anvisningar

10.1 - Medföljande verktyg

I DAB leveransen ingår ett verktyg som ska användas vid installationen av systemet och ev. särskilt underhåll.

Verktyget finns i teknikutrymmet. Det består av tre nycklar:

- 1 - Sexkantnyckel av metall (Fig. 22 - 1).
- 2 - Platt nyckel av plast (Fig. 22 - 2).
- 3 - Cylindrisk nyckel av plast (Fig. 22 - 3).

Nyckel 1 ska föras in i änden D på nyckel 3. Vid det första användningstillfället ska de två nycklarna av plast 2 och 3 som är sammanlänkade tas isär (Fig. 22 - A):



Skär av länken A. Se till att ta bort ev. skäggingar på de två nycklarna så att inga vassa utstick kan orsaka skador.

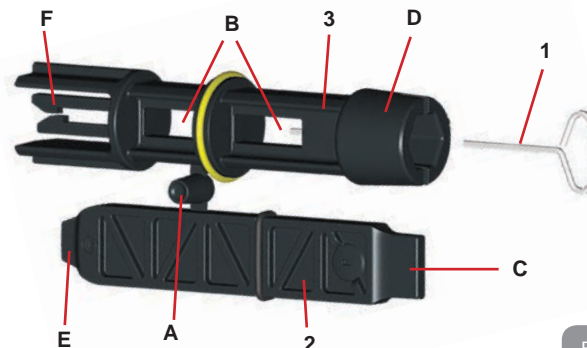

Fig. 22

Använd nyckel 1 för att ställa in manöverpanelen enligt beskrivningen i kap. 2.2.2. Det går att utföra ovanstående med en 2 mm standardsexkantnyckel om den medföljande nyckeln kommer bort eller blir skadad.

Efter att de två nycklarna av plast har tagits isär kan de användas genom att nyckel 2 förs in i ett av hålen B på nyckel 3. Välj det hål som lämpar sig bäst. Du har på det sättet en universalnyckel där var och en av de fyra ändarna motsvarar ett användningsområde.



När universalnyckeln används ska nyckel 1 läggas på en säker plats där den inte kan komma bort för att åter föras in i nyckel 3 efter avslutat arbetei.



Fig. 23

Användning av ände C:

I praktiken en spårskruvmejsel som har korrekt mått för att skruva i/ur pluggarna för systemets huvudanslutningar (1" och 1 1/4"). Den ska användas vid den första installationen för att ta bort pluggarna från munstyckena dit systemet ska anslutas, för påfyllning vid horisontell installation, för att komma åt backventilen o.s.v. Om nyckeln kommer bort eller blir skadad kan samma arbetsmoment utföras med en spårskruvmejsel som har lämpliga mått.



Fig. 24

Användning av ände D:

Sexkantnyckel för borttagning av påfyllningspluggen vid vertikal installation. Om nyckeln kommer bort eller blir skadad kan samma arbetsmoment utföras med en krysskruvmejsel som har lämpliga mått.



Fig. 25

Användning av ände E:

I praktiken en spårskruvmejsel som har korrekt mått för att skruva i/ur pluggen för åtkomst till motoraxeln. Om snabbkopplingsbasen (kap. 9.3) har installerats används nyckeln för att komma åt frigörningsnyckeln. Om nyckeln kommer bort eller blir skadad kan samma arbetsmoment utföras med en spårskruvmejsel som har lämpliga mått.

Användning av ände F:

Nyckeln används för underhåll av backventilen och beskrivs utförligare i kap. 10.3.

10.2 - Tömning av systemet

Gör följande för att tömma systemet på vatten:

1. Slå från eltilförseln.
2. Öppna utloppskranen närmast systemet för att tryckavlasta systemet och tömma det så mycket det går.
3. Om det finns en avstängningsventil direkt efter systemet (alltid rekommenderat) ska den stängas så att vattnet inte rinner in i anläggningen mellan systemet och den första öppna kranen.
4. Plugga sugledningen i punkten närmast systemet (alltid rekommenderat att ha en avstängningsventil direkt före systemet) så att inte även hela systemet på sugsidan töms.
5. Ta bort avtappningspluggen (Fig. 1, sida E) och låt vattnet som finns inuti rinna ut (ca 2,5 L).
6. Vattnet som finns kvar på systemets trycksida efter systemets inbyggda backventil kan rinna ut när systemet frånkopplas eller när pluggen på det andra utloppet (som ännu inte har använts) tas bort.



Fig. 26



Systemet klarar inte att tömma ut allt vatten som finns inuti även om det är i stort sett tomt. I samband med hantering av systemet efter tömning kan små mängder vatten rinna ut från systemet.

10.3 - Backventil

Systemet har en inbyggd backventil som behövs för korrekt funktion. Fasta partiklar eller sand i vattnet kan orsaka felfunktion hos ventilen

och därmed även hos systemet. Det rekommenderas att använda rent vatten och montera insugningsilar. Om det trots detta uppstår funktionsfel hos ventilen kan den demonteras från systemet och rengöras och/eller bytas ut på följande sätt:

1. Ta bort pluggen som ger åtkomst till ventilen (Fig. 27).
2. Stick in den medföljande kryssskruvmejseln i änden F (kap. 10.1) för att haka fast den hålförsedda kilen med snäpphakarna (Fig. 27).
3. Dra rakt utåt utan att vrida. Du kan behöva ta i lite grann. En patron och ventilen som ska genomgå underhåll dras ut. Patronen sitter kvar på nyckeln (Fig. 27).
4. Lossa patronen från nyckeln. Tryck hakarna mot varandra för att lossa dem och dra ut patronen i sidled (Fig. 27).
5. Rengör ventilen under rinnande vatten. Kontrollera ventilen. Byt ut den om den är skadad.
6. För åter in patronen på sin plats. De två O-ringarna behöver tryckas samman vid införandet. Använd vid behov kryssskruvmejselns ände D för att skjuta på. Använd inte änden F. Spärrhakarna hakar annars åter tag i patronens kil och går inte att få loss (Fig. 27).
7. Dra åt pluggen helt. Pluggen hjälper till att föra in patronen om den ännu inte är helt införd (Fig. 27).

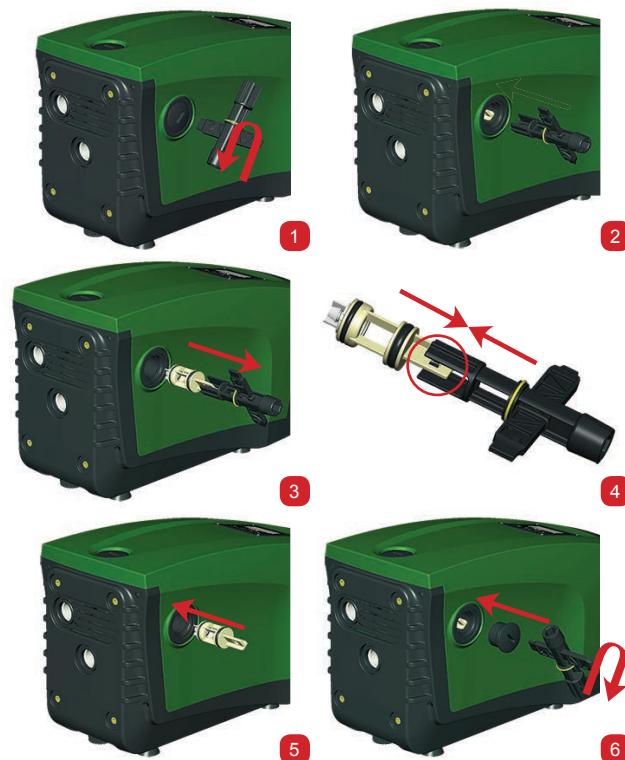

Fig. 27



Patronen kan sitta fast och/eller det kan finnas avlagringar som gör att du kan behöva ta i så hårt att verktyget går sönder. Det är bättre att verktyget går sönder än patronen. Om nyckeln kommer bort eller går sönder kan samma moment utföras med en tång.



Om en O-ring kommer bort i samband med underhållet av backventilen måste den ersättas. I motsatt fall kan inte systemet fungera korrekt.

10.4 - Motoraxel

Systemets elektroniska kontrollanordning garanterar mjuka starter så att de mekaniska delarna inte utsätts för påfrestningar. Därmed ökar apparatens livslängd. Denna egenskap kan i undantagsfall vara ett problem vid starten av elpumpen. Efter en längre avställning (ev. tömning av systemet) kan de upplösta salterna i vattnet ha bildat kalkavlagringar mellan den roterande delen (motoraxel) och den fasta delen på elpumpen vilket ökar motståndet vid starten. Det räcker i detta fall att lossa motoraxeln manuellt från kalkavlagringarna. Momentet går att utföra på systemet tack vare att motoraxeln går att komma åt utifrån och att det finns ett spår i änden av axeln. Gör följande:

1. Ta bort pluggen för att komma åt motoraxeln som i Fig. 28.
2. För in en spårskruvmejsel i spåret på motoraxeln och vrid i båda rotationsriktningarna.
3. Systemet kan startas om axeln går att vrida.
4. Kontakta en serviceverkstad om blockeringen av rotationen inte kan åtgärdas manuellt.

10.5 - Expansionskärl

Se kap. 1.2 för kontrollen och inställningen av lufttrycket i expansionskärlet samt för bytet av ett trasigt expansionskärl.

11 - UPPDATERING AV PROGRAMVARA FÖR E.SYBOX

11.1 - Allmän information

Detta kapitel beskriver hur en eller flera e.sybox kan uppdateras när det används en e.sybox eller en e.sylink med den senaste programvaran. Såsom redan har visats i bruksanvisningens kap. 9.4.2, är det nödvändigt att programvaruversionerna för alla e.sybox är likadana för att flera e.sybox ska kunna användas i en pumpenhet med trådlös anslutning. Om programvaruversionerna för e.sybox (som ingår i enheten som ska

skapas) är olika är det nödvändigt med en uppdatering för att synkronisera samtliga versioner.

Uppdateringen kan vara användbar även för att installera nya programvaror som ger tilläggfunktioner eller löser problem.

Definitioner som används nedan:

Master: Anordning från vilken en programvara hämtas för installation i en e.sybox. Funktionen kan skötas av en e.sybox, en e.sylink eller en annan anordning som är anpassad för nedladdningen av programvaran i en e.sybox.

Slav: e.sybox som tar emot en programvara för uppdatering.

11.2 - Uppdatering av programvara

Uppdateringen av programvaran kan ske genom en annan e.sybox eller genom e.sylink.

Beroende på befintliga programvaruversioner och den använda programmeringsanordningen (e.sybox eller e.sylink) kan olika procedurer användas.

Under uppdateringen av programvaran kan inte de berörda e.sybox och e.sylink utföra pumpfunktionerna.

Under uppdateringen visar den e.sybox som används som slav texten LV LOADER v2.x och en rad som indikerar uppdateringens förlopp.

Uppdateringen tar ca 1 minut. e.sybox startar om efter denna fas.

Efter omstarten av e.sybox är det lämpligt att kontrollera att den förväntade programvaran har installerats. Kontrollera fältet programvaruversion SW V. på sidan VE i Användarmeny.

Om det har uppstått problem och programvaran inte har installerats korrekt ska du följa problemlösningarna för de beskrivna procedurerna.

11.2.1 - Uppdatering mellan e.sybox

Uppdateringen mellan e.sybox 30/50 är alltid möjlig

Uppdateringen mellan e.sybox är endast möjlig om en av e.sybox har programvaruversion 4.00 eller senare.

Uppdateringen kan utföras på tre sätt:

- **Manuellt:** Alltid möjligt för e.sybox 30/50 medan det för e.sybox krävs att master har programvaruversion 4.00 eller senare. Det är inte nödvändigt att associera e.sybox.

- **Automatiskt:** Alltid möjligt för e.sybox 30/50 medan det för e.sybox endast är möjligt om båda e.sybox som ska uppdateras har programvaruversion 4.00 eller senare. Möjligt endast om båda e.sybox som ska uppdateras har programvaruversion 4.00 eller senare. Det är nödvändigt att associera e.sybox.
- **Halvautomatiskt:** Ej möjligt för e.sybox 30/50. För e.sybox krävs det att master har programvaruversion 4.00 eller senare och att slav har en tidigare programvaruversion än 4.00. Det är nödvändigt att associera e.sybox.

11.2.1.1 - Manuell uppdatering

Krav

- Ska utföras mellan två e.sybox i taget.
- Alltid möjligt för e.sybox 30/50 medan det för e.sybox krävs att master har programvaruversion 4.00 eller senare.
- Den e.sybox som används som slav kan ha vilken programvaruversion som helst.
- Programvaruversionen för master ska vara samma eller senare än programvaruversionen för slav.
- Det är inte nödvändigt att associera anordningarna.
- Om flera e.sybox ska uppdateras ska proceduren upprepas för varje anordning.

Procedur

1. Slå från eltilförseln till den e.sybox som ska uppdateras och vänta tills displayen har släckts.
2. Gå till sidan FW i SERVICEMENYN för den e.sybox som ska användas som master och tryck på knappen +.
3. Slå till eltilförseln till den e.sybox som ska uppdateras genom att hålla knapparna MODE och - nedtryckta samtidigt tills uppdateringssidan visas.
4. Vänta tills uppdateringen genomförs och båda apparaterna startar om.

Problemlösning

Upprepa proceduren om uppdateringen misslyckas.

11.2.1.2 - Automatisk uppdatering

Krav

- Ska utföras mellan två e.sybox i taget.
- Den e.sybox som används som master ska ha programvaruversion 4.00 eller senare. Alltid möjligt för e.sybox 30/50.
- Den e.sybox som används som slav ska ha programvaruversion 4.00 eller senare. Alltid möjligt för e.sybox 30/50.
- Programvaruversionen för master ska vara samma eller senare än programvaruversionen för slav.
- Det är nödvändigt att associera anordningarna.
- Om flera e.sybox ska uppdateras ska proceduren upprepas för varje anordning.

Procedur

1. Associera anordningarna (kap. 7.5.5). De två e.sybox visar en popup-ruta på displayen med texten:

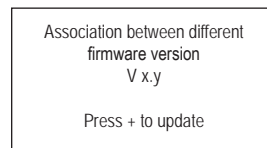

Istället för x.y visas programvaruversionen för e.sybox.

2. Tryck på knappen + på båda apparaterna.
3. Vänta tills uppdateringen genomförs och båda apparaterna startar om.

Problemlösning

Om uppdateringen misslyckas kommer apparaten som skulle uppdateras (slav) att gå till en bristfällig status som inte medger en ny automatisk uppdatering. I det här fallet är det nödvändigt att utföra uppdateringen manuellt.

11.2.1.3 - Halvautomatisk uppdatering

Ej möjligt för e.sybox 30/50 medan nedanstående gäller för e.sybox.

Krav

- Ska utföras mellan två e.sybox i taget.

- Den e.sybox som används som master ska ha programvaruversion 4.00 eller senare.
- Den e.sybox som används som slav ska ha en tidigare programvaruversion än 4.00.
- Det är nödvändigt att associera anordningarna.
- Om flera e.sybox ska uppdateras ska proceduren upprepas för varje anordning.

Procedur

1. Associera anordningarna.

Den e.sybox som har den äldsta programvaruversionen (slav) visar texten:

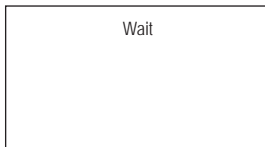

Den e.sybox som har programvaruversion 4.00 eller senare visar texten:

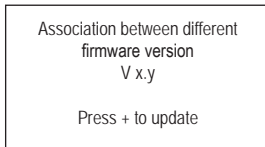

Istället för x.y visas programvaruversionen för e.sybox.

2. Tryck på knappen + på apparaten som används som master (den med programvaruversion 4.00 eller senare).
3. Slå från eltillförseln till den e.sybox som används som slav och vänta tills displayen har släckts.
4. Slå till eltillförseln till den e.sybox som används som slav genom att hålla knapparna MODE och - nedtryckta samtidigt tills uppdaterings-sidan visas.
5. Vänta tills uppdateringen genomförs och båda apparaterna startar om.

Problemlösning

Om uppdateringen misslyckas kommer apparaten som skulle uppdateras (slav) att gå till en bristfällig status som inte medger en ny halvautomatisk uppdatering. I det här fallet är det nödvändigt att utföra uppdateringen manuellt.

11.2.2. - Uppdatering av e.sybox genom e.sylink

Uppdateringen av en e.sybox kan även utföras från e.sylink. Se bruksanvisningen för e.sylink för proceduren.

12 - PROBLEMLÖSNING



Dra ut stickkontakten ur eluttaget innan felsökningen påbörjas.

Lösning av typiska problem

Fel	Signallampa	Möjliga orsaker	Åtgärder
Pumpen startar inte	Röd: Släckt Vit: Släckt Blå: Släckt	Ingen eltillförsel	Kontrollera att eluttaget är spänningssatt och sätt åter i stickkontakten
Pumpen startar inte	Röd: Tänd Vit: Tänd Blå: Släckt	Blockerad axel	Se kap. 10.4 (underhåll av motoraxel)
Pumpen startar inte	Röd: Släckt Vit: Tänd Blå: Släckt	Förbrukaren är på en högre nivå än den som motsvarar systemets starttryck (kap. 3.2)	Öka systemets starttryck genom att öka SP eller minska RP

Pumpen stannar inte	Röd: Släckt Vit: Tänd Blå: Släckt	<ol style="list-style-type: none"> 1. Systemet läcker. 2. Pumphjulet eller den hydrauliska delen är igensatt. 3. Luft in i sugledningen. 4. Defekt flödessensor 	Kontrollera systemet, hitta läckaget och åtgärda det. Demontera systemet och ta bort tilltäppningarna (serviceverkstad). Kontrollera sugledningen, hitta orsaken till lufintaget och åtgärda det. Kontakta en serviceverkstad
Otillräcklig uppfordring	Röd: Släckt Vit: Tänd Blå: Släckt	<ol style="list-style-type: none"> 1. För hög sughöjd. 2. Sugledningen är igensatt eller har otillräcklig diameter. 3. Pumphjulet eller den hydrauliska delen är igensatt 	<ol style="list-style-type: none"> 1. Apparaterns hydrauliska kapacitet minskar när sughöjden ökar (kap. Beskrivning av elpump). Kontrollera om sughöjden kan minskas. Använd en sugledning med större diameter (aldrig mindre än 1"). 2. Kontrollera sugledningen, hitta orsaken till strypningen (tilltäppning, snäv böj, motlut o.s.v.) och åtgärda den. 3. Demontera systemet och ta bort tilltäppningarna (serviceverkstad)
Pumpen startar utan att en förbrukare efterfrågar det	Röd: Släckt Vit: Tänd Blå: Släckt	<ol style="list-style-type: none"> 1. Systemet läcker. 2. Defekt backventil 	<ol style="list-style-type: none"> 1. Kontrollera systemet, hitta läckaget och åtgärda det. 2. Utför underhåll på backventilen enligt kap. 10.3
Vattentrycket är inte omedelbart när förbrukaren öppnas.	Röd: Släckt Vit: Tänd Blå: Släckt	Expansionskärlet är tomt (otillräckligt luftryck) eller har trasigt membran	Kontrollera luftrycket med hjälp av ventilen i teknikutrymmet. Expansionskärlet är sönner om det rinner ut vatten vid kontrollen. Kontakta en serviceverkstad. Återställ annars luftrycket så att villkoret uppfylls (kap. 1.2)

Nollflöde innan pumpen startar när förbrukaren öppnas	Röd: Släckt Vit: Tänd Blå: Släckt	Luftrycket i expansionskärlet är högre än systemets starttryck	Kalibrera expansionskärlets tryck eller konfigurera parametrarna SP och/eller RP så att villkoret uppfylls (kap. 1.2)
Displayen visar BL	Röd: Tänd Vit: Tänd Blå: Släckt	<ol style="list-style-type: none"> 1. Vattenbrist. 2. Pumpen är inte fylld. 3. Börvärdet kan inte nås med inställt värde för RM 	<ol style="list-style-type: none"> 1 - 2. Fyll pumpen och kontrollera att det inte är luft i ledningen. Kontrollera att insuget och ev. filter inte är igentäppta. 3. Ställ in ett värde för RM som medger att börvärdet kan uppnås
Displayen visar BP1	Röd: Tänd Vit: Tänd Blå: Släckt	1. Defekt trycksensor	1. Kontakta en serviceverkstad
Displayen visar OC	Röd: Tänd Vit: Tänd Blå: Släckt	<ol style="list-style-type: none"> 1. Förbrukningen är för hög. 2. Pumpen är blockerad 	<ol style="list-style-type: none"> 1. Vätskan är för trögflytande. Använd inte pumpen för andra vätskor än vatten. 2. Kontakta en serviceverkstad
Displayen visar LP	Röd: Tänd Vit: Tänd Blå: Släckt	<ol style="list-style-type: none"> 1. Låg matningsspänning. 2. För stort spänningsfall i elnätet 	<ol style="list-style-type: none"> 1. Kontrollera att matningsspänningen är korrekt. 2. Kontrollera elkablarnas tvärsnitt

Displayen visar: Tryck på + för att verkställa denna konfiguration	Röd: Släckt Vit: Tänd Blå: Släckt	En eller flera anordningar har känsliga parametrar som inte är synkroniserade	Tryck på knappen + på den anordning som har den senaste och korrekta konfigurationen av parametrarna
---	---	---	--

13 - KASSERING

Apparaten och dess delar ska kasseras med respekt för miljön och enligt gällande miljölagstiftning. Använd lokala, offentliga eller privata avfallsinsamlingssystem.

14 - GARANTI

Garantin täcker apparatens material- eller fabriktionsfel. Delarna repareras eller byts ut efter våra teknikers bedömning under garantitiden som gäller i landet.

Garantin täcker material- eller fabriktionsfel endast om apparaten har använts korrekt i överensstämmelse med anvisningarna.

Garantin upphör att gälla i följande fall:

- Reparationsförsök på apparaten.
- Tekniska ändringar av apparaten.
- Användning av ej originalreservdelar.
- Mixtring.
- Felaktig användning, t.ex. inom industrin.

Garantin täcker inte:

- Slitagedelar.

Kontakta en auktoriserad serviceverkstad för garantianspråk. Apparatus köpvitto ska uppvisas.

CUPRINS

Legendă	446		
Avertizări	446		
Responsabilități	447		
1. Generalități	447		
1.1 Descrierea inverterului integrat	448		
1.2 Vas de expansiune integrat	449		
1.3 Electropompa Integrată	449		
1.4 Caracteristici Tehnice	450		
2. Instalare	451		
2.1 Configurare verticală	451		
2.1.1 Conexiuni hidraulice	452		
2.1.2 Operațiuni de încărcare - Instalare „supra aspirație” și „sub aspirație”	453		
2.2 Configurare orizontală	453		
2.2.1 Conexiuni hidraulice	454		
2.2.2 Orientarea Panoului de interfață	454		
2.2.3 Operațiuni de încărcare - Instalare „supra aspirație” și „sub aspirație”	455		
3. Punere în funcțiune	455		
3.1 Conexiuni electrice	455		
3.2 Configurarea inverterului integrat	456		
3.3 Start-up (umplere)	456		
4. Sisteme de protecție	457		
4.1 Descrierea blocajelor	458		
4.1.1 „BL” Anti-Dry Run (Protecție împotriva funcționării în gol)	458		
4.1.2 Anti-Cycling (Protecție împotriva ciclului continue, fără a necesita utilizator)	458		
4.1.3 Anti-Freeze (Protecție împotriva înghețării apei în sistem)	458		
4.1.4 Blocarea „BP1” din vina de la senzorul de presiune internă	458		
4.1.5 „PB” bloc de tensiune de alimentare în afară specificațiilor	458		
4.1.6 Blocarea din cauza scurtcircuitului „SC” între faze ale motorului	458		
4.2 Reset manual ale condițiilor de eroare	459		
4.3 Autorefacerea condițiilor de eroare	459		
5. Controlul electronic al inverterului și interfața utilizator	459		
5.1 Funcționarea cu centrală de control	459		
5.1.1 Funcționalități disponibile ale centralei de control	460		
5.1.2 Conexiuni electrice intrare și ieșire utilizatori	460		
5.1.3 Funcționarea în modalitatea siguranță	460		
5.1.4 Setarea funcționalității de la centrala de control	461		
5.1.5 Asociere și disociere e.sybox la centrala de control	461		
6. Tastatura și display-ul	462		
6.1 Accesul direct prin combinație de taste	463		
6.2 Accesul prin nume din meniul fereastră	466		
		6.3 Structura paginilor meniului	467
		6.4 Blocaj configurare parametri prin Password	468
		6.5 Activare dezactivare motor	468
		7. Semnificația fiecărui parametru	468
		7.1 Meniu Utilizator	468
		7.1.1 Status	468
		7.1.2 RS: Vizualizarea vitezei de rotație	468
		7.1.3 VP: Vizualizarea presiunii	468
		7.1.4 VF: Vizualizarea debitului	468
		7.1.5 PO: PO: Vizualizarea puterii absorbite	469
		7.1.6 C1: Vizualizarea curentului de fază	469
		7.1.7 Ore de funcționare și numărul de porniri	469
		7.1.8 PI: Histograma de putere	469
		7.1.9 Sistem multi-pompă	469
		7.1.10 Flux emanat	469
		7.1.11 VE: Vizualizarea versiunii	469
		7.1.12 FF: Vizualizarea fault & warning (istoric)	469
		7.2 Meniu Monitor	470
		7.2.1 CT: Contrast display	470
		7.2.2 BK: Luminozitate display	470
		7.2.3 TK: Timp de aprindere backlight	470
		7.2.4 LA: Limbă	470
		7.2.5 TE: Vizualizarea temperaturii disipatorului	470
		7.3 Meniu Setpoint	470
		7.3.1 SP: Configurarea presiunii de setpoint	470
		7.3.2 Configurarea presiunilor auxiliare	470
		7.3.2.1 P1: Configurarea setpoint auxiliar 1	471
		7.3.2.2 P2: Configurarea setpoint auxiliare 2	471
		7.3.2.3 P3: Configurarea setpoint auxiliare 3	471
		7.3.2.4 P4: Configurarea setpoint auxiliare 4	471
		7.4 Meniu Manual	471
		7.4.1 Status	471
		7.4.2 RI: Configurarea vitezei	471
		7.4.3 VP: Vizualizarea presiunii	472
		7.4.4 VF: Vizualizarea debitului	472
		7.4.5 PO: Vizualizarea puterii dezvoltate	472
		7.4.6 C1: Vizualizarea curentului de fază	472
		7.4.7 RS: Vizualizarea vitezei de rotație	472
		7.4.8 TE: Vizualizarea temperaturii disipatorului	472
		7.5 Meniu Instalator	472
		7.5.1 RP: Setarea diminuării presiunii de repornire	472
		7.5.2 OD: Tipologia instalației	472
		7.5.3 AD: Configurarea adresei	473
		7.5.4 MS: Sistem de măsură	473

7.5.5 AS: Asociere dispozitive	473	9.4.4 Conectarea și setarea intrărilor fotocuplate	486
7.5.6 PR: Senzor de presiune de la distanță	474	9.4.5 Parametri de interes pentru sistemul multi-pompă	487
7.6 Meniu Asistență Tehnică	474	9.4.6 Prima pornire a sistemului multi-pompă	488
7.6.1 TB: Timpul de blocaj lipsă de apă	474	9.4.7 Reglarea multi-pompă	488
7.6.2 T1: Întârziere presiune joasă (funcțiune kiwa)	475	9.4.8 Atribuirea ordinii de pornire	488
7.6.3 T2: Întârzierea opririi	475	9.4.9 Timp max de schimb	488
7.6.4 GP: Coeficientul de câștig proporțional	475	9.4.10 Atingerea timpului maxim de inactivitate	488
7.6.5 GI: Coeficientul de câștig integral	475	9.4.11 Rezerve și numărul de dispozitive care participă la pompare	488
7.6.6 RM: Viteza maximă	475	9.4.12 Control WireLess	489
7.6.7 Configurarea numărului de dispozitive și de rezerve	475		
7.6.8 NA: Dispozitive active	475	10. Întreținere	490
7.6.9 NC: Dispozitive simultane	475	10.1 Ustensile accesoriu	490
7.6.10 IC: Configurarea rezervelor	476	10.2 Golirea sistemului	491
7.6.10.1 Exemple de configurare pentru instalațiile multi-pompă	476	10.3 Supapă de non-retur	492
7.6.11 ET: Timp max de schimb	476	10.4 Arbore motor	494
7.6.12 AY: Anti Cycling	477	10.5 Vas de expansiune	494
7.6.13 AE: Activarea funcției anti-blocare	477	11. Actualizare firmware e.sybox	494
7.6.14 AF: Activarea funcției antifreeze	477	11.1 Generalități	494
7.6.15 Setup intrări digitale auxiliare IN1, IN2, IN3, IN4	477	11.2 Actualizare firmware	494
7.6.15.1 Dezactivarea funcțiilor asociate intrărilor	478	11.2.1 Actualizarea între e.sybox-uri	494
7.6.15.2 Configurarea funcției plutitorului extern	478	11.2.1.1 Actualizare manuală	494
7.6.15.3 Configurarea funcției intrare setpoint auxiliar	479	11.2.1.2 Actualizare automată	494
7.6.15.4 Configurarea activării sistemului și resetare fault	479	11.2.1.3 Actualizare semiautomată	495
7.6.15.5 Configurarea detectării de presiune scăzută (KIWA)	480	11.2.2 Actualizarea e.sybox-ului prin e.sylink	495
7.6.16 Setup ieșiri OUT1, OUT2	481		
7.6.17 O1: Configurare funcție ieșire 1	481	12. Rezolvarea problemelor	495
7.6.18 O2: Configurare funcție ieșire 2	481	13. Eliminare	497
7.6.19 FW: Actualizare firmware	482	14. Garanție	497
7.6.20 RF: Resetare fault și warning	482		
7.6.21 PW: Modificare password	482		
7.6.21.1 Password sisteme multi-pompă	483		
8. Resetare și setările de fabrică	483		
8.1 Resetarea generală a sistemului	483		
8.2 Setările de fabrică	483		
8.3 Restaurarea setărilor de fabrică	483		
9. Instalări speciale	484		
9.1 Blocarea sistemului de umplere	484		
9.2 Instalare pe perete	485		
9.3 Instalare cu Conectare rapidă	485		
9.4 Grupuri Multiple	486		
9.4.1 Introducere în sistemele multi-pompă	486		
9.4.2 Realizarea unui sistem multi-pompă	486		
9.4.3 Comunicarea wireless	486		



LEGENDĂ

În document au fost utilizate următoarele simboluri:



Situație de pericol generică. Nerespectarea prevederilor ce urmează poate dăuna persoanelor sau bunurilor.



Situație de pericol shock electric. Nerespectarea prevederilor ce urmează poate provoca o situație cu riscuri grave pentru siguranța persoanelor.



Note

AVERTIZĂRI

Acest manual se referă la produsele e.sybox și e.sybox 30/50. În traducerea următoare se va folosi termenul e.sybox când caracteristicile sunt comune ambelor modele. Dacă caracteristicile diferă, se vor specifica modelele cu diferențele lor.



Înainte de a începe instalarea citiți cu atenție documentația. Instalarea și funcționarea trebuie să fie conforme cu reglementările de siguranță ale țării în care se instalează produsul.

Toată operațiunea va trebui să fie perfect efectuată.

Nerespectarea normelor de siguranță, în afară faptului că creează pericol pentru siguranța persoanelor și deteriorarea aparaturilor, duce la pierderea garanției.



Personal Specializat

Este recomandabil ca instalarea să fie efectuată de personal competent și calificat, care posedă cunoștințele tehnice solicitate de normele specifice în vigoare.

Prin personal calificat se înțelege persoana care prin formarea, experiența și instruirea ei, precum și prin cunoașterea legislației, a prevederilor legate de prevenirea accidentelor și a condițiilor de

serviciu, este autorizată de responsabilul cu siguranța instalației să efectueze activitățile necesare și aceasta să fie în măsură să cunoască și să evite orice pericol.

(Definiția personalului tehnic IEC 364)



Aparatul nu este destinat pentru a fi utilizat de către persoane (inclusiv copii) ale căror capacități fizice senzoriale și mintale sunt reduse, sau fără experiență sau cunoștințe, cu excepția cazului în care au putut beneficia, prin intermediul unei persoane responsabile cu siguranța lor, de o supraveghere sau de instrucțiuni cu privire la utilizarea aparatului. Copii trebuie să fie supravegheați pentru a nu se juca cu aparatul.



Siguranță

Utilizarea este permisă doar dacă instalația electrică este dotată cu măsuri de siguranță conform normativelor în vigoare în țara de instalare a produsului (pentru Italia CEI 64/2).



Lichide pompat

Utilajul este proiectat și construit pentru a pompa apă, fără substanțe explozive și particule solide sau fibre, cu o densitate de 1000 Kg/m³ și viscozitate cinematică egală cu 1mm²/s și lichide chimice neagresive.



Cablul de alimentare nu trebuie utilizat pentru a transporta sau pentru a muta pompa.



Nu scoateți ștecherul din priză trăgând de cablu.



Dacă cablul de alimentare este deteriorat, acesta trebuie substituit de producător sau de firma de asistență tehnică autorizată, astfel încât să se prevină orice fel de risc.

Nerespectarea avertizărilor poate duce la situații de pericol pentru persoane sau bunuri și la pierderea garanției produsului.

RESPONSABILITĂȚI



Constructorul nu răspunde de buna funcționare a electropompelor sau de eventuale daune cauzate de acestea, în cazul în care au fost modificate și/sau făcute să funcționeze în afara zonei lor recomandate, sau în contradicție cu alte dispoziții cuprinse în acest manual.

De asemenea, se declină orice responsabilitate pentru posibile inexactități conținute în prezentul manual de instrucțiuni, dacă sunt datorate unor erori de tipar sau de transcriere. Se rezervă dreptul de a aduce produselor acele modificări care se consideră a fi necesare sau utile, fără a altera caracteristicile esențiale.

1 - GENERALITĂȚI

Produsul este un sistem integrat compus dintr-o electropompă centrifugă de tip multi-stadiu auto-pregătitoare, un circuit electronic care o comandă și un vas de expansiune.

Aplicații

Instalații hidrice și de aprovizionare și presurizare pentru uz casnic sau industrial.

La exterior produsul se prezintă ca un paralelipiped cu 6 fețe precum este prezentat în Fig.1.



Figura 1

Fața A: o ușiță permite accesul la un local tehnic. Ușița poate fi scoasă introducând 2 degete în prizele de cauciuc, strângând și rotind ușa în jurul balamalelor pe latura opusă a prizelor (vezi Figura 2). Pentru a repune ușa la loc, introduceți-o în balamale și închideți până face click.

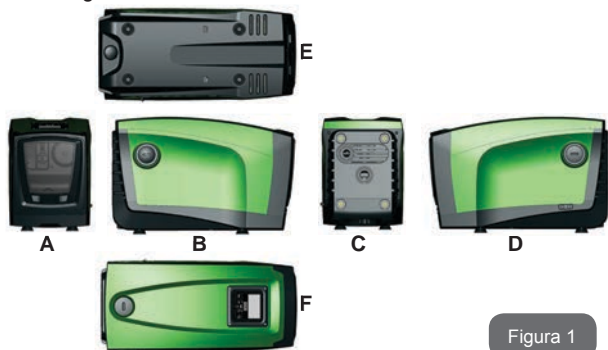

Figura 2

În interiorul localului tehnic aveți acces la (vezi Figura 3):



Figura 3

Fața B: un capac detașabil cu șuruburi permite accesul la supapa de non-retur (vezi par. 10.3). Detașați doar în caz de întreținere de către personal specializat.

Fața C: cele 4 fileturi din alamă sunt locașurile pentru cele 4 picioare de sprijin în cazul instalării verticale. Cele 2 capace cu șuruburi de 1" pot fi îndepărtate pentru realizarea conexiunilor către sistem, în funcție de configurație de instalare care se intenționează a se efectua. În caz, la conexiunea cu indicația "IN" conectați sistemul de la care se prelevă apa (puț, cisternă, ...) și la conexiunea cu indicația "OUT" conectați sistemul de evacuare. Există, de asemenea, și un grilaj de aerisire.

Fața D: Îndepărtând capacul de 1" aveți acces la o a doua conexiune de circulare care poate fi utilizată simultan sau alternativ cu cea indicată prin "OUT" pe fața C. Cablul de alimentare servește pentru conectarea la rețeaua electrică.

Fața E: cele 4 fileuri din alamă sunt locașurile celor 4 picioare de sprijin în cazul unei instalări orizontale. Capacul de 1" are ca funcțiune principală golirea sistemului. Sunt prezente, în plus 2 grilaje pentru aerisire.

Fața F: precum este indicat și pe eticheta ce trebuie îndepărtată, capacul de 1" are o funcțiune dublă: în caz de instalare orizontală, gura care este închisă de capac va avea o funcțiune de ușă de încărcare a sistemului (vedeți în continuare "operațiuni de încărcare", par. 2.2.3); în caz de încărcare verticală, aceeași gură poate avea funcțiune de conexiune hidraulică de intrare (exact ca cea indicată cu "IN" pe fața C și în alternativă cu aceasta). Panoul de interfață utilizator este compus dintr-un display și o tastatură și are funcție de setare a sistemului, interogând starea sistemului și comunicând eventualele alarme.

Sistemul poate fi instalat în 2 configurații: orizontală (Fig.4) sau verticală (Fig.5).



Figura 4



Figura 5

1.1 - Descrierea invertorului integrat

Controlul electronic integrat în sistem este de tipul cu invertor și se bucură de utilizarea unor senzori de flux, presiune și de temperatura și aceștia intergrați în sistem.

Prin intermediul acestor senzori sistemul se pornește și se oprește automat în funcție de necesitatea consumatorului și este în măsură să detecteze condițiile de funcționare defectuoasă, să le prevină și să le semnaleze.

Controlul prin intermediul Invertorului asigură diverse funcționalități, dintre care, cele mai importante, pentru sistemele de pompare, sunt menținerea unei valori de presiune constantă în circulație și o economie energetică.

- Invertorul este în măsură să mențină constantă presiunea unui circuit hidraulic variind viteza de rotație a electropompei. Cu funcționarea fără invertor electropompa nu reușește să moduleze și pentru a crește fluxul solicitat diminuează în mod necesar presiunea, sau viceversa, având astfel presiuni prea mari la fluxuri mici sau presiuni prea mici la creșterea fluxului necesar.
- Variind viteza de rotație în funcție de cererea instantanee a utilizatorului, invertorul limitează puterea electropompei la cea minimă necesară pentru a asigura și a satisface cererea. Funcționarea fără invertor prevede, în schimb, funcționarea electropompei întotdeauna și doar cu putere maximă.

Sistemul este configurat de producător pentru a satisface cea mai mare parte a cazurilor de instalare și anume:

- Funcționare la presiune constantă;
- Set-Point (valoarea presiunii constante dorite): SP = 3.0 bar
- Reducere presiunii pentru repornire: RP = 0.3 bar
- Funcție Anti-cycling: Dezactivată

Aceștia și alți parametri sunt, în orice caz, configurabili în funcție de sistem. În paragrafele 5-6-7 sunt ilustrate toate valorile setabile: presiune, intervenții de protecție, viteză de rotație, etc.

Alte modalități de funcționare și opțiunile accesorie sunt multiple. Prin intermediul diverselor configurații posibile și disponibilitatea canalelor de intrare și ieșire configurabile, este posibilă adaptarea funcționării invertorului la diversele exigențe ale sistemelor. Vezi par. 5-6-7.

1.2 - Vas de expansiune integrat

Sistemul este dotat cu un vas de expansiune integrat cu o capacitate de 2 l.

I. Funcțiile principale ale vasului de expansiune sunt:

- a face elastic sistemul astfel încât să îl conserve împotriva loviturilor de berbec;
- asigura o rezervă de apă ce, în cazul unor mici pierderi, să mențină presiunea în instalație cât mai mult și să distanțeze repornirile inutile ale sistemului care în caz contrar ar fi continue;
- la deschiderea consumatorului, asigura presiunea apei pentru acele secunde necesare sistemului pentru a porni și a ajunge la viteza corectă de rotație.

Nu este o funcțiune a vasului de expansiune integrat aceea de a asigura o rezervă de apă astfel încât să se reducă intervențiile sistemului (solicitări de la consumator nu de la o pierdere din sistem). Este posibil să se adauge la instalație un vas de expansiune de ce capacitate se preferă conectându-se la un punct pe instalația de circulație (nu de aspirare!). În cazul unei instalări orizontale este posibilă conectarea la gura de circulație neutilizată. În alegerea rezervorului trebuie să se țină cont de faptul că cantitatea de apă eliberată va fi în funcție de parametrii SP și RP configurabili pe sistem (par. 6-7).

Vasul de expansiune este pre-încărcat cu aer sub presiune prin intermediul supapei accesibile din localul tehnic (Fig. 3, punctul1). Valoarea de pre-încărcare cu care vasul de expansiune este furnizat de producător este în concordanță cu parametrii SP și RP setate de default, și în orice caz satisface următoarea relație:

Pair = SP – RP – 0.7 bar

Unde:

- Pair = valoarea presiunii aerului în bar
- SP = Set Point (7.3) în bar
- RP = Reducerea presiunii pentru repornire (7.5.1) în bar

Deci, de la producător:

Pair = 3 – 0.3 – 0.7 = 2.0 bar

În cazul în care se setează valori diferite pentru parametrii SP și/sau RP, acționați asupra supapei vasului de expansiune eliberând sau introducând aer până la satisfacerea relației de mai sus (ex: SP=2.0bar; RP=0.3bar; eliberați aer din vasul de expansiune până la atingerea presiunii de 1,0 bar pe supapă).



Nerespectarea relației de mai sus poate duce la funcționări defectuoase a sistemului sau la rupura prematură a membranei din interiorul vasului de expansiune.



Având în vedere capacitatea vasului de expansiune de doar 2 l, eventuala operațiune de control a presiunii aerului trebuie să fie efectuată introducând manometrul foarte rapid: pe volume mici pierderea chiar și a unei cantități limitate de aer poate cauza o cădere de presiune sesizabilă. Calitatea vasului de expansiune asigură păstrarea valorii de presiune aerului setată, continuați cu controlul doar al calibrării sau dacă sunteți siguri de existența unei defecțiuni.



Eventuala operație de control și/sau de refacere a presiunii aerului trebuie să fie efectuată cu instalație de circulație scoasă de sub presiune: deconectați pompa de la alimentare și deschideți utilizatorul cel mai apropiat pompei menținându-l deschis până când nu mai curge apă.



Structura specială a vasului de expansiune asigură calitatea și durabilitatea în timp, în special a membranei care tipic, este componenta care cedează la uzură în cazul acestor tipuri de componente. Oricum, în caz de ruptură, trebuie înlocuit întregul vas de expansiune și, în mod exclusiv de către personal autorizat.

1.3 - Electropompa Integrată

Sistemul include o electropompă centrifugă de tip multitoroț acționată de un motor electric trifazic răcit cu apă. Răcirea motorului cu apă și nu cu aer asigură un zgomot mai scăzut a sistemului și posibilitatea de a-l poziționa și în locuri neaerisite.

Graficul din Fig. 6 arată curbele de performanță hidraulică pentru e.sybox (curba albastră) și e.sybox 30/50 (curba verde). Inverterul, modulând automat viteza de rotație a electropompei, permite acestora să mute

propriul punct de lucru în funcție de necesități în orice parte a zonei acoperite a propriei curbe pentru a menține valoarea presiunii constantă setată (SP). Curba în roșu evidențiază comportamentul lui e.sybox cu setpoint setat la 3.0 bar.



Figura 6

Aceasta arată că, cu SP = 3.0 bar, sistemul poate asigura o presiune constantă utilizatorilor care necesită o capacitate cuprinsă între 0 și 85 litri/minut pentru e.sybox și între 0 și 50 pentru e.sybox 30/50. Pentru fluxuri mai mari sistemul funcționează conform curbei caracteristice a electropompei cu viteză de rotație maximă. Pentru capacități inferioare limitelor descrise mai sus, în afară de a asigura presiune constantă, sistemul reduce puterea absorbită și în acest fel consumul de energie.



Prestațiile de mai sus trebuie înțelese ca fiind măsurate la temperatura ambientală a apei de circa 20°C, în timpul a primelor 10 minute de funcționare a motorului, cu nivelul apei în aspirație la o adâncime nu mai mare de 1 metru.

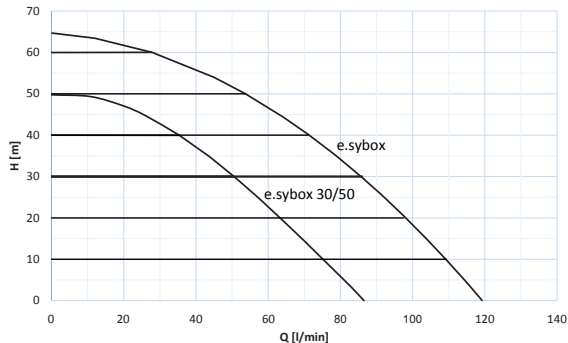

Creșterea adâncimii de aspirație corespunde unei diminuări ale prestațiilor electropompei.

1.4 - Caracteristici tehnice

		e.sybox	e.sybox 30/50
ALIMENTARE ELECTRICĂ	Tensiune	1 x 220/240 ~ VAC	
	Frecvență	50/60 Hz	
	Curent maxim	10 A	6,8 A
	Putere maximă	1550 W	900 W
CARACTERISTICI CONSTRUCTIVE	Dimensiuni de ambalare	565x265x352 mm fără picioare de sprijin	
	Greutate în gol (exclusiv ambalaj)	24,8 kg	22,5 kg
	Clasă de protecție	IP x4	
	Clasă de izolare a motorului	F	
PRESTAȚII HIDRAULICE	Suprafață maximă	65 m	50 m
	Flux maxim	120 l/min	85 l/min
	Pregătire (start-up)	<5min a 8m	<5min a 7m
	Presiunea maximă de funcționare	8 bar	
CONDIȚII DE FUNCȚIONARE	Temperatura Max a lichidului	40 °C	
	Temperatura Max ambientală	50 °C	
	Temperatura ambientală din depozit	-10+60 °C	

FUNȚIONALITĂȚI ȘI PROTEȚII	Presiune constantă
	Comunicare wireless
	Protecție împotriva mersului în gol
	Protecție antifreeze
	Protecție anticycling
	Protecție amperometrică către motor
	Protecție împotriva tensiunilor de alimentare anormale
	Protecție împotriva supraîncălzirii

2 - INSTALARE



Sistemul este studiat pentru utilizarea "în interior": nu prevede instalări ale sistemului în aer liber și/sau expus în mod direct agenților atmosferici.



Sistemul este studiat pentru a putea lucra în medii în care temperatura este cuprinsă între 0°C și 50°C (excepție asigurarea alimentării electrice: vezi paragraful 7.6.14 "funcția anti-freeze").



Sistemul este adoptat pentru tratarea apei potabile.



Sistemul nu poate fi utilizat pentru a pompa apă sărată, deșeurii de canalizare, lichide inflamabile, corosive sau explozibile (ex. petrol, benzină, diluanți), grăsimi, uleiuri sau produse alimentare.



Sistemul poate aspira apa al carei nivel nu depășește adâncimea de 8 m pentru e.sybox și 7 m pentru e.sybox30/50. (Înălțimea între nivelul apei și gura de aspirare a pompei).



Nu conectați nici o conductă pe gura de 1" ¼ care găzduiește valva de nu retur a se vedea fig. 27



În cazul utilizării sistemului pentru alimentarea hidrică de uz caznic, respectați normele locale ale autorităților responsabile cu gestionarea resurselor hidrice.



Alegând locul de instalare verificați ca:

- Voltajul și frecvența de pe plăcuța tehnică a pompei să corespundă datelor instalației electrice de alimentare.
- Conexiunea electrică să se realizeze într-un loc uscat, ferit de eventuale inundații.
- Instalația electrică trebuie să fie prevăzută cu un întrerupător diferențial de $I \Delta n \leq 30 \text{ mA}$ și că instalația de nul să fie suficientă.

În cazul în care nu sunteți siguri de absența unor corpuri străine în apa de pompat, instalați un filtru de intrare la sistem care să oprească impuritățile.



Instalarea unui filtru în aspirație duce la o diminuare a prestațiilor hidraulice ale sistemului proporționale cu pierderea de încărcare indusă de filtrul însuși (în general, cu cât e mai mare puterea de filtrare cu atât e mai mare scăderea prestațiilor).

Alegeți tipul de configurare care se dorește a fi adoptată (verticală sau orizontală) ținând cont de conexiunile către instalație, de poziția panoului de interfață utilizator, de spațiile la dispoziție în conformitate cu ceea ce este indicat în continuare. Alte tipuri de configurare a instalare sunt posibile prin adoptarea de interfețe accesorii DAB: vezi paragraful dedicat (par. 9.2, 9.3).

2.1 - CONFIGURARE VERTICALĂ

Luați cele 4 picioare de spijin a vasului inferior din ambalaj și înșurubați-le în locașurile din alamă de pe fața C. Poziționați sistemul în locație ținând cont de dimensiuni Fig.7.



Figura 7

- Distanța de cel puțin 10mm între Fața E a sistemului și un eventual perete este obligatorie pentru a sigura aerisirea prin intermediul grilajelor dedicate.
- Distanța de cel puțin 270mm între Fața B a sistemului și un obstacol este recomandată pentru a putea efectua o intervenție de întreținere a supapei de non-retur fără a deconecta sistemul de la instalație.
- Distanța de cel puțin 200mm între Fața A a sistemului și un obstacol este recomandată pentru a putea îndepărta Ușita și de a avea acces la Localul tehnic.

În cazul unor suprafețe care nu sunt plane, deșurubați piciorul care nu se sprijină pentru a regla înălțimea până la contactul cu suprafața însăși astfel încât să asigurați stabilitatea sistemului. Sistemul trebuie, într-adevăr să fie poziționat în mod sigur și stabil garantând verticalitatea axei: nu poziționați sistemul înclinat.

2.1.1 - Conexiuni Hidraulice

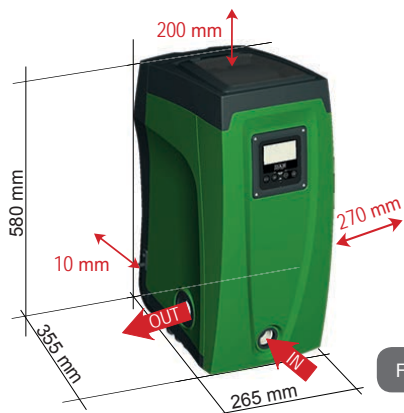
Realizați conexiunea de intrare a sistemului prin intermediul gurii de pe Fața F indicată prin "IN" în Fig.7 (conexiune de aspirație).

Îndepărtați deci capacul aferent cu ajutorul ustensilelor accesorii sau cu o șurubelniță.

Realizați conexiunea în ieșire din sistem prin intermediul gurii de pe Fața F indicată cu "OUT" în Fig.7 (conexiune de circulație).

Îndepărtați deci capacul aferent cu ajutorul ustensilelor accesorii sau cu o șurubelniță.

Toate conexiunile hidraulice ale sistemului către instalație la care conexiunea se realizează doar prin filet mamă da 1" GAS, din alamă.



În cazul în care intenționați să conectați produsul la instalație prin intermediul unor racorduri care au un diametru mai mare decât cel normal al tubului de 1" (de exemplu inel în cazul racordurilor în 3), asigurați-va că filetatura tată 1" GAS a racordului să iasă cu cel puțin 25 mm față de dimensiunile de mai sus (vezi Fig.8).



Figura 8

Făcând referință la poziția față de apa de pompat, instalarea sistemului poate fi definită ca "supra aspirație" sau "sub aspirație". În special instalarea se definește "supra aspirație" când pompa este poziționată la un nivel superior față de apa de pompat (ex. pompa la suprafață și apa în puț); viceversa "sub aspirație" când pompa este poziționată la un nivel inferior față de apa de pompat (ex. cisternă suspendată și pompa dedesubt).



În cazul în care instalarea verticală a sistemului este de tip "supra aspirație" se recomandă prevederea unei supape de non-retur pe instalația de aspirație; acesta cu scopul de a permite operația de încărcare a sistemului (par. 2.1.2).

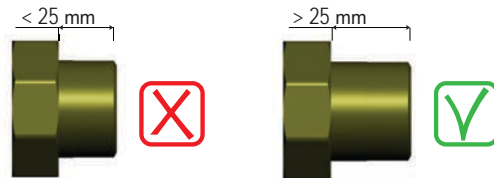

În cazul în care instalația este de tip "supra aspirație", instalați tubul de aspirație de la sursa de apă la pompă în mod ascendent evitând formarea de "gături de gâscă" sau sifoane. Nu poziționați tubul de aspirație deasupra nivelului pompei (pentru a evita formarea de bule de aer în tubul de aspirare). Tubul de aspirare trebuie să aspire la intrare la cel puțin 30 cm de adâncime sub nivelul apei și trebuie să fie etanșat pe toată lungimea sa, până la intrarea în electropompă.



Conductele de aspirație și circulație trebuie să fie montate astfel încât să nu exercite presiune mecanică pe pompă.

2.1.2 - Operațiuni de încărcare Instalare "supra aspirație" și "sub aspirație"

Instalare "supra aspirație" (par 2.1.1): accesați localul tehnic și, cu ajutorul ustensilelor accesorii (Fig.3_punctul 5) sau cu o surubelniță, îndepărtați capacul de încărcare (Fig.3_punctul 6). Prin intermediul unei uși de intrare, umpleți sistemul cu apă curată fiind atenți să lăsați să iasă aerul. Dacă supapa de non-retur de pe conducta de aspirație (recomandată în paragraful 2.1.1.) este predispusă în apropierea ușii de intrarea sistemului, cantitatea de apă cu care se umple sistemul trebuie să fie de 2,2 litri. Se recomandă poziționarea supapei de non-retur la extremitatea tubului de aspirare (supapă de fund) astfel încât să se poată umple în mod complet și asta în timpul operației de încărcare. În acest caz cantitatea de apă necesară pentru operația de încărcare va depinde de lungimea tubului de aspirare (2.2 litri + ...).

Instalarea "sub aspirație" (par. 2.1.1): dacă între depozitul de apă și sistemul nu sunt prezente supape de intercepție (sau sunt deschise), aceasta se încarcă automat de îndată ce i se permite să elibereze aerul blocat. Deci deșurubând capacul de încărcare (Fig. 3_punctul 6) cât este necesar pentru a elibera aerul, se permite sistemului să se umple complet. Trebuie să supravegheați operația și să închideți ușa de închidere de îndată ce apa dă pe dinafară (vă sugerăm în orice caz să prevedeați o supapă de intercepție pe traseul conductei de aspirație și să o utilizați pentru a efectua operația de încărcare cu capacul deschis). În alternativă,

în cazul în care conducta de aspirație este întreruptă de o supapă închisă, poate fi efectuată operația de încărcare în mod analog cu cea descrisă pentru instalarea "supra aspirație".

2.2 - CONFIGURARE ORIZONTALĂ

Luați 4 picioare ale vasului inferior al ambalajului și înșurubați-le în locașurile din alamă de pe fața E. Poziționați sistemul în locație ținând cont de dimensiunile în Fig.9.



Figura 9

- O distanță de minim 270mm între Fața B a sistemului și un obstacol este recomandată pentru a putea efectua o eventuală intervenție de întreținere a supapei de non-retur fără a deconecta sistemul de instalație.
- O distanță de minim 200mm între Fața A a sistemului și un obstacol este recomandată pentru a putea deschide Ușa și a avea acces la Localul tehnic.
- O distanță de minim 10mm între Fața D a sistemului și un obstacol este obligatorie pentru a asigura ieșirea cablului de alimentare.

În cazul de suprafețe denivelate, deșurubați piciorul care nu se sprijină pentru a regla înălțimea până la contactul cu suprafața însăși astfel încât

să asigurați stabilitatea sistemului. Sistemul trebuie, întrădeavăr să fie poziționat în mod sigur și stabil garantând verticalitatea axei: nu poziționați sistemul înclinat.

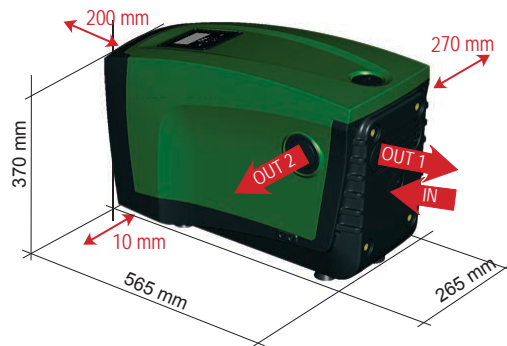
2.2.1 - Conexiuni Hidraulice

Realizați conexiunea în intrare a sistemului prin gura de intrare de pe Fața C indicată cu "IN" în Fig.9 (conexiune de aspirație). Îndepărtați deci capacul aferent cu ajutorul ustensilelor accesorii sau cu o surubelniță.

Realizați conexiunea în ieșire a sistemului prin intermediul gurii de pe Fața C indicată cu "OUT 1" în Fig.9 și/sau prin intermediul gurii de pe Fața D indicată cu "OUT 2" în Fig.9 (conexiunea de circulație). În această configurație cele 2 guri pot fi întrădeavăr utilizate independent una în alternativa celeilalte (în funcție de comoditatea pentru instalare), sau simultan (sistem cu dublă circulație). Îndepărtați deci capacul/capacele aferent/e de la usă/uși cu ajutorul ustensilelor accesorii sau cu o surubelniță.

Toate conexiunile hidraulice ale sistemului către instalație la care pot fi conectate sunt doar de tip filet mamă de 1" GAS, realizat din alamă.



Vezi AVERTIZĂRI referitoare la Fig.8.

2.2.2 - Orientarea Panoului de Interfață

Panoul de interfață este studiat astfel încât să poată fi orientat în direcția cea mai comodă pentru citirea de către utilizator: forma pătrată permite rotația din 90° în 90° (Fig.10).



Figura 10

- Desfaceți cele 4 șuruburi de la colțurile panoului folosind cheia hexagonală furnizată cu ustensilele accesorii.
- Nu scoateți șuruburile, se recomandă să le deșurubați de filetatura de pe corpul produsului.
- Fiți atenți să nu cadă șuruburile în interiorul sistemului.
- Distanțați panelul fiind atenți să nu puneți sub tensiune cablul de transmisie a semnalului.
- Repoziționați panoul în propriul locaș având grijă să nu ciupiți cablul.
- Înșurubați cele 4 șuruburi cu cheia potrivită.



Figura 11

2.2.3 - Operațiuni de încărcare Instalare "supra aspirație" și "sub aspirație"

Cu referire la poziția în raport cu apa de pompat, instalarea sistemului poate fi definită ca supra-aspirație sau sub-aspirație. În special, instalarea este numită „supra-aspirație” când pompa este plasată la un nivel mai ridicat decât apa de pompat (de exemplu pompa la suprafață și apă în puț); viceversa „sub-aspirație” când pompa este plasată la un nivel inferior față de apa de pompat (de exemplu: rezervor suspendat și pompa dedesubt).

Instalarea „supra-aspirație”: cu ajutorul ustensilei accesoriei (Fig.3_punctul 5) sau o șurubelniță, scoateți capacul de umplere care pentru configurația orizontală, este pe Fața F (Fig. 1). Prin ușa de încărcare, umpleți sistemul cu apă curată, asigurându-vă ca lăsați aerul afară. Cantitatea de apă folosită pentru a umple sistemul trebuie să fie de cel puțin 1,5 litri. Este recomandabil să se pregătească o supapă de reținere, la capătul tubului de aspirație (supapa de jos), astfel încât să se umple complet acest chiar și timpul operațiunii de încărcare. În acest caz, cantitatea de apă necesară pentru încărcarea va fi dependentă de lungimea tubului de aspirație (1,5 litri + ...).

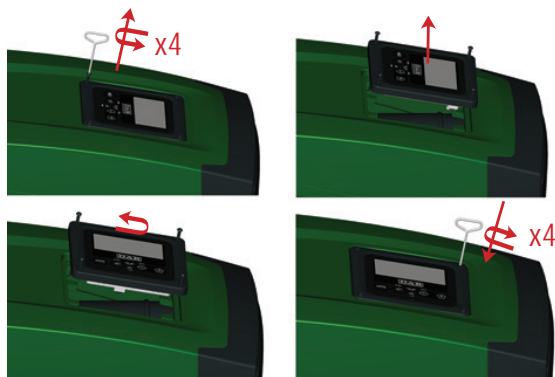
Instalarea „sub-aspirație”: dacă între depozitul de apă și sistem nu există supape de interceptare (sau sunt deschise), acesta se va încălca

în mod automat de îndată ce i se permite eliberarea aerului prins. Apoi desfaceți capacul de umplere (Fața F - Figura 1), până la eliberarea aerului permițând astfel sistemului să încarce complet. Pentru a desface capacul, folosiți ustensilele accesoriei (Fig.3_punctul 5) sau o șurubelniță. Este necesar să supravegheați operațiunea și să închideți ușa de îndată ce apa dă pe dinafară (se sugerează, cu toate acestea, să prevedeți o supapă de interceptare în partea de aspirație a conductei și să o utilizați pentru a controla operațiunea de încărcare cu capacul deșurubat). Alternativ, în cazul în care conducta de aspirație a fost interceptată de o supapă închisă, poate fi efectuată operațiunea de încărcare într-un mod analog cu cel descris pentru instalarea "supra-aspirație".

3 - PUNERE ÎN FUNCȚIUNE



Resiunea maximă de funcționare 8 bar.



Adâncimea de aspirare nu trebuie să depășească 8 m pentru e.sybox și 7m pentru e.sybox 30/50.

3.1 - Conexiuni Electrice

Pentru a îmbunătăți imunitatea la un posibil zgomot radiat pe un alt echipament se recomandă utilizarea unui cablu separat pentru alimentarea cu energie electrică a produsului.



Atenție: respectați întotdeauna regulile de siguranță! Instalația electrică trebuie să fie realizată de către un electrician calificat, autorizat, care își asumă toată responsabilitatea.



Se recomandă o conexiune de împământare corectă și sigură, în conformitate cu reglementările în vigoare.



Tensiunea de linie se poate schimba la pornirea elctropompei. Tensiunea de pe linie poate varia în funcție de alte dispozitive conectate la aceasta și de calitatea liniei.



Înterupătorul diferențial de protecție a sistemului trebuie să fie corect dimensionat și trebuie să fie de tip „Clasa A”.

Înterupătorul diferențial automat va trebui să fie marcat cu următoarele două simboluri:



Înterupătorul magnetotermic de protecție trebuie să fie dimensionat corect (vezi Caracteristici electrice).

3.2 - Configurarea Inverterului integrat

Sistemul este configurat de către fabricant pentru a satisface majoritatea cazurilor de instalare, și anume:

- funcționarea la presiune constantă;
- Set-Point (valoarea dorită a presiunii constante): SP = 3.0 bar
- Reducerea presiunii de repornire: RP = 0,3 bar
- Funcția Anti-cycling: Disabled

Toți acești parametri sunt stabiliți de către consumator, împreună cu mulți alții. Celelalte modalități de funcționare și opțiuni accesorii sunt numeroase. Prin diferitele setări posibile și disponibilitatea de canale de intrare și de ieșire configurabile, puteți adapta funcționarea inverterului la nevoile diferitelor sisteme. Vezi par. 5-6-7

Pentru definirea parametrilor SP și RP, se obține că presiunea la care pornește sistemul are următoarea valoare

Pstart = SP – RP Exemplu: 3.0 - 0.3 = 2.7 bar în configurația implicită

Sistemul nu funcționează în cazul în care utilizatorul este situat la o înălțime mai mare decât echivalentul în metri de coloana-apa de la Pstart (considerați 1 bar = 10 m.c.a.): pentru configurația de default, dacă utilizatorul este de cel puțin 27m înălțime sistemul nu pornește.

3.3 - Start-up (umplere)

Se definește ca umplere a unei pompe faza în care aparatul încearcă să umple cu apă corpul și conducta de aspirație. În cazul în care operațiunea este de succes, aparatul poate funcționa în mod regulat.

După ce pompa a fost umplută (par. 2.1.2 și 2.2.3), iar aparatul a fost configurat (par. 3.2), vă puteți conecta la sursa de alimentare după deschiderea cel puțin o priză de consumator.

Sistemul pornește și verifică apa în circulație în primele 10 secunde.

Dacă există un flux de apă în circulație, pompa este pregătită și începe să funcționeze regulat. Acesta este cazul tipic al instalării sub-aspirație (par. 2.1.2 și 2.2.3). Consumatorul deschis în circulație de la care iese apa pompată acum poate fi închis.

Dacă după 10 secunde nu este detectat un flux regulat în circulație, sistemul cere confirmarea pentru a intra în procedura de pregătire (caz tipic de instalații supra-aspirație par. 2.1.2, 2.2.3). Adică:



Apăsând „+”, aceasta intră în procedura de umplere: ea începe să lucreze pentru un timp maxim de cinci minute, timp în care blocul de securitate pentru funcționarea uscată nu intervine. Timpul de umplere depinde de mai mulți parametri, cei mai influenți dintre care sunt adâncimea nivelului apei să fie aspirat, diametrul canalului de aspirație, etanșeitatea conductei de aspirație. Trebuie utilizată o conductă de aspirare de măsură nu mai mică de 1” și bine sigilată (nu prezintă găuri sau articulații din care se poate aspira aer), produsul a fost studiat pentru a fi în măsură să se umple în apă până la 8m de adâncime pentru e.sybox și 7 m pentru e.sybox 30/50, într-un timp mai scurt de 5 minute. De îndată ce produsul detectează fluxul de circulație regulat, iese din procedura de umplere și funcționează regulat. Consumatorul deschis în circulație de la care iese apa pompată poate fi acum închis. Dacă după 5 minute de procedură, produsul nu este încă

umplut, display-ul de interfață afișază un mesaj de eroare. Deconectați sursa de alimentare, încărcați produsul prin adăugarea de apă nouă, așteptați 10 minute și repetați procedura de la introducerea cablului de alimentare.

Apăsând «-» se confirmă că nu dorește începerea procedurii de umplere. Produsul rămâne în alarmă.

Funcționare

Odată ce pompa este umplută, sistemul începe să funcționeze în mod normal în funcție de parametrii configurați: se pornește automat atunci când un robinet se deschide, asigură necesarul de apă la presiunea setată (SP), menține o presiune constantă chiar și la deschiderea altor robinete, se oprește automat după timpul T2 odată ce a ajuns la condițiile de stingere (T2 este stabilit de către utilizator, valoarea implicată din fabricație este de 10 secunde).

4 - SISTEME DE PROTECȚIE

Dispozitivul este echipat cu sisteme de protecție pentru a proteja pompa, motorul, liniile electrice și însuși inverterul. În cazul în care intervine una sau mai multe protecții, aceasta este imediat semnalată pe ecran având cea mai mare prioritate. În funcție de tipul de eroare, motorul se poate opri, dar la restabilirea condițiilor normale, starea de eroare se poate în mod automat anula sau dispărea după un anumit timp după o resetare automată.

În cazurile de blocare pe motiv ca lipsește apă (BL), de blocare pentru supraîncărcare în motorul (OC), de blocare pentru scurtcircuit direct între fazele motorului (SC), puteți încerca manual să ieșiți din condițiile de eroare prin apăsarea și eliberarea simultană a tastelor + și -. Dacă eroarea persistă, trebuie să faceți în așa fel încât să eliminați cauza care determină anomalia.

În caz de blocaj din cauza unei erori interne E18, E19, E20, E21 trebuie să așteptați 15 minute cu mașina alimentată până când se resetează automat starea de blocaj.

Alarmă în istoricul erorilor

Afișaj display	Descriere
PD	Închidere neregulamentară
FA	Probleme la sistemul de răcire

Tabel 1: Alarmer

Condiții de blocare

Afișaj display	Descriere
PH	PH - Bloc supraîncălzire pompă
BL	Blocare din cauza lipsei de apă
BP1	Blocare din cauza erorii de citire a senzorului de presiune intern
PB	Blocare din cauza tensiunii de alimentare în afara limitelor specificate
OT	Blocare din cauza supraîncălzirii finalelor de putere
OC	Blocare din cauza supracurent în motor
SC	Blocare din cauza unui scurtcircuit între fazele motorului
ESC	Blocare din cauza unui scurtcircuit la sol
HL	HL - Fluid cald
NC	Blocare din cauza motorului deconectat
Ei	Blocare din cauza unei erori interne i
Vi	Blocare pentru tensiune internă i în afara limitelor tolerate
EY	Blocare din cauza ciclicității anormale relevate pe sistemul

Tabel 2: Indicații privind blocajele

4.1 - Descrierea blocajelor

4.1.1 - „BL” Anti-Dry Run (Protecție împotriva funcționării în gol)

În situația lipsei de apă pompa este oprită automat după timp TB. Acest lucru este indicat de LED-ul roșu «alarmă» și de afișarea «BL» pe display. După restabilirea fluxului corect de apă puteți încerca să ieșiți manual din blocare de securitate prin apăsarea simultană a tastelor «+» și «-» și apoi eliberarea lor.

Dacă alarma persistă, adică utilizatorul nu intervine pentru a restabili fluxul de apă și resetarea pompei, re-startul automat încearcă să repornească pompa.



Dacă parametrul SP nu este setat corect protecția pentru lipsa apei nu poate să funcționeze corect.

4.1.2 - Anti-Cycling (Protecție împotriva cicluri continue, fără a necesita utilizator)

Dacă în partea de circulație a sistemului există o scurgere, sistemul pornește și se oprește periodic, chiar dacă nu a fost prelevată conștient apă: chiar și o pierdere mică (câțiva ml) produce o cădere de presiune, care, la rândul său, duce la pornirea electropompei.

Controlul electronic al sistemului este capabil de a detecta prezența pierderii pe baza periodicității acesteia.

Funcția anticycling poate fi exclusă sau activată în modalitatea Basic sau Smart (par. 7.6.12).

Modalitatea Basic prevede că, odată detectată starea de periodicitate pompa se oprește și rămâne în așteptarea unei resetari manuale. Această condiție se comunică utilizatorului prin aprinderea LED-ului roșu „Alarm” și apariția cuvântului „ANTICYCLING” pe ecran. După îndepărtarea pierderii, puteți forța manual repornirea prin apăsarea și eliberarea tastelor „+” și „-” simultan.

Modalitatea Smart presupune că, odată detectată starea de pierdere, crește parametrul RP pentru a reduce numărul de aprinderi în timp.

4.1.3 - Anti-Freeze (Protecție împotriva înghețării apei în sistem)

Schimbare stării apei de la lichid la solid duce la o creștere a volumului. Prin urmare, este necesar să se evite ca sistemul să rămână plin de apă cu temperaturi apropiate de îngheț pentru a evita defectarea acestuia.

Acesta este motivul pentru care este recomandat să golească orice electropompă atunci când nu este folosită în timpul iernii. Totuși, acest sistem este echipat cu o protecție care previne formarea de gheață în interiorul său prin operarea pompei în cazul în care temperatura scade la valori apropiate de cele de congelare. În acest fel, apa din interior este încălzită și înghețarea prevenită.



Protecția Anti-Freeze funcționează doar în cazul în care sistemul este alimentat în mod regulat: cu ștecherul scos sau în lipsa curentului protecția nu poate funcționa.

Este oricum recomandat să nu lăsați sistemul încărcat în timpul perioadelor lungi de inactivitate: goliți sistemul prin capacul de golire (Fig. 1 Fața E) și puneți-l la păstrare într-un loc ferit de intemperii.

4.1.4 - Blocarea „BP1” din vina de la senzorul de presiune internă

Dacă aparatul detectează o anomalie la senzorul de presiune pompa rămâne blocată și semnalează eroarea „BP1”. Această condiție începe de îndată ce este detectată problema și se termină în mod automat la restaurarea condițiilor corecte.

4.1.5 - „PB” bloc de tensiune de alimentare în afara specificațiilor

Apare când tensiunea de linie la bornele de alimentare ia valori în afara specificațiilor. Resetarea este numai automată când tensiunea la borne este în valorile admisibile.

4.1.6 - Blocarea din cauza scurtcircuitului „SC” între faze ale motorului

Dispozitivul este echipat cu o protecție împotriva scurtcircuitului direct care poate apărea între faze ale motorului. Când această stare de blocare este indicată, puteți încerca o operație de restaurare a funcționării prin apăsarea simultană a tastelor + și - care însă nu are efect înainte de 10 secunde din momentul apariției scurtcircuitului.

4.2 - Reset manual ale condițiilor de eroare

Într-o stare de eroare, utilizatorul poate șterge eroarea forțând o nouă încercare prin apăsarea și apoi eliberarea tastelor + și -.

4.3 - Autorefacerea condițiilor de eroare

Pentru unele defecțiuni și condiții de blocare, sistemul va încerca recuperarea automată.

Sistemul de autoreset se referă mai ales la următoarele:

- «BL» Blocajul din cauza lipsei de apă
- «PB» Blocajul din cauza tensiunii de alimentare în afară specificațiilor
- «OT» Blocajul din cauza supraîncălzirii finalelor de putere
- «OC» Blocajul din cauza supracurent în motor
- «BP» Blocajul din cauza unor defecțiuni la senzorul de presiune

Dacă, de exemplu, sistemul se blochează din lipsă de apă, dispozitivul începe automat o serie de teste pentru a verifica dacă instalația nu are într-adevăr apă și dacă este permanent. Dacă, în timpul secvenței de operații, o încercare de refacere este de succes (de exemplu, apa a venit înapoi), procedura se oprește și revine la funcționarea normală.

Tabelul 21 prezintă secvența operațiilor efectuate de către dispozitiv pentru diferite tipuri de blocaje.

Reset-uri automate ale condițiilor de eroare		
Afisare pe display	Descriere	Secvența de refacere automată
BL	Blocaj pentru lipsa apei	- O tentativă la fiecare 10 minute pt un total de 6 tentative - O tentativă la fiecare oră pt un total de 24 tentative - O tentativă la fiecare 24 ore pt un total de 30 tentative
PB	Blocajul din cauza tensiunii de alimentare în afară specificațiilor	- Se reface când se revine la o tensiune în specifică

OT	Blocaj pentru supraîncălzirea surselor finale de putere	- Se reface când temperatura finalelor de putere intră în specifică
OC	Blocaj pentru supracurent în motor	- O tentativă la fiecare 10 minute pt un total de 6 tentative - O tentativă la fiecare oră pt un total de 24 tentative - O tentativă la fiecare 24 ore pt un total de 30 tentative

Tabel 3: Autoreset al blocajelor

5 - CONTROLUL ELECTRONIC AL INVERTORULUI ȘI INTERFAȚA UTILIZATOR



Invertorul face sistemul să funcționeze la presiune constantă. Această reglare este semnificativă dacă sistemul hidraulic în aval de sistem este corect dimensionat. Sistemele instalate cu secțiunea de conducte prea mici introduc pierderi de sarcină care sistemul nu le poate compensa; rezultatul este faptul că presiunea este constantă pe senzori, dar nu la consumator.



Sistemele excesiv deformabile pot crea debutul de oscilații; în cazul unor astfel de evenimente, puteți rezolva problema prin ajustarea parametrilor de control „GP” și „GI” (a se vedea par. 7.6.4 - GP: Coeficient de câștig proporțional și 7.6.5 - GI: Coeficient de câștig integral).

5.1 - Funcționarea cu centrală de control

e.sybox, singular sau în grup de pompare, poate fi conectat prin comunicare wireless la o unitate externă denumită în continuare centrală de control. Centrala de control, în funcție de model, pune la dispoziție diferite funcționalități.

Modele de centrale de control sunt:

- e.sylink

Legarea unuia sau a mai multor e.sybox la o centrală de control permite utilizarea:

- Intrări digitale
- Ieșiri la rele
- Senzor de presiune de la distanță
- Conexiune la rețeaua ethernet

În tabelul de mai jos veți găsi corelația dintre funcționalitățile descrise mai sus și fiecare model de centrală de control în parte.

5.1.1 - Funcționalități disponibile ale centralei de control

Funcționalitățile disponibile sunt indicate în tabelul 4 Funcționalități disponibile din centrala de control.

Funcționalități	e.sylink
Intrări digitale opto-izolate	●
Releu de ieșire cu contact NO	●
Senzor de presiune de la distanță	●
Conexiuni la rețea	

Tabel 4: Funcționalități disponibile din centrala de control.

5.1.2 - Conexiuni electrice intrare și ieșire utilizatori

Vezi manualul centralei de control

5.1.3 – Funcționarea în modalitatea siguranță

În cazul în care se utilizează funcționalitatea intrări sau senzor de la distanță, în cazul întreruperii comunicării sau a unei erori de la centrală, e.sybox și centrala de control intră în modalitatea de siguranță adoptând configurația considerată cea mai puțin periculoasă. Când se trece la funcționarea în modalitate de siguranță apare pe display o icoană pulsantă reprezentând o cruce într-un triunghi.

Comportamentul e.sybox –ului în cazul pierderii comunicării este prezentat în tabelul de mai jos.

Setare e.sybox	Comportament e.sybox			
	Nicio centrală asociată	Centrală asociată		
		Centrală detectată		Centrală nedetectată sau în eroare
		Funcție activată (de la intrare sau din meniu)	Funcție neactivată (de la intrare sau din meniu)	Modalitate de siguranță
In=0 Funcție intrare dezabilitată	Nicio acțiune	Nicio acțiune	Nicio acțiune	Nicio acțiune
In⁽²⁾=1, 2 Lipsă apă semnalată de plutitor	Nicio acțiune	Sistem în stop F1	Nicio acțiune	Sistem în stop ⁽¹⁾
in⁽²⁾=3, 4 Setpoint auxiliar Pauxn	Nicio acțiune	Activarea setpoint auxiliar corespunzător	Nicio acțiune	Activarea unei presiuni mai mici între setpoint-urile auxiliare setate
in⁽²⁾=5, 6 Dezactivare sistem	Nicio acțiune	Sistem în stop F3	Nicio acțiune	Sistem în stop ⁽¹⁾
in⁽²⁾ =7, 8 Dezactivare sistem + resetare fault și warn.	Nicio acțiune	Sistem în stop F3 + resetare fault și warn	Nicio acțiune	Sistem în stop ⁽¹⁾

in =9 Resetare fault și warn.	Nicio acțiune	Resetare fault și warn	Nicio acțiune	Nicio acțiune
in⁽²⁾=10, 11, 12, 13 Funcționalitate Kiwa (semnalare presiune joasă în intrare)	Nicio acțiune	Sistem în stop F4	Nicio acțiune	Sistem în stop ⁽¹⁾
PR=0 Senzor de presiune de la distanță dezactivat	Nicio acțiune	Nicio acțiune	Nicio acțiune	Nicio acțiune
PR=1 Utilizare senzor de presiune de la distanță	Nicio acțiune	Setpoint pe senzorul de la distanță	Nicio acțiune	Se neglijează valoarea de setpoint de la distanță

Tabel 5: Intervenția modalității de siguranță.

⁽¹⁾ Activarea funcțiunii corespunzătoare acestei rubrici+ orice altă funcțiune în modalitatea de siguranță duce la oprirea sistemului. În acest caz sistemul va semnaliza cauza prioritară a opririi.

⁽²⁾ Numerele separate prin virgulă indică posibilele valori configurabile corespunzătoare funcționalității în discuție.

În ceea ce privește unitatea de control, în caz de pierdere comunicare, aceasta pornește releul 1 conform setărilor de O1 (a se vedea tab 20) considerând lipsa de comunicare o condiție de eroare.

5.1.4 - Setarea funcționalității de la centrala de control

Valoarea de default a tuturor intrărilor și a senzorului de presiune de la distanță este DEZACTIVAT, deci pentru a îl putea utiliza, trebuie să fie activate de către utilizator, vezi paragraful 7.6.15 - Setup al intrărilor digitale auxiliare IN1, IN2, IN3, IN4, par. senzor de presiune 7.5.6 - PR: Senzor de

presiune de la distanță.

Ieșirile sunt activate de default, vezi funcționalitățile ieșiri par 7.6.16 - Setup ieșiri OUT1, OUT2. Dacă nu a fost asociată nici o centrală de control, funcționalitățile intrări, ieșiri și senzor de presiune de la distanță sunt neglijate și nu au nici un efect indiferent care este setarea lor. Parametrii legați de centrala de control (intrări, ieșiri și senzor de presiune) pot fi setate și dacă conexiunea lipsește sau chiar dacă nu a fost stabilită. Dacă centrala de control este asociată (face parte din rețeaua wireless a e.sybox), dar din cauza unor probleme lipsește sau nu e vizibilă, atunci când parametrii legați de funcționalități sunt setate la o valoare diferită de cea de disable, pulsează și indică ca nu efectua funcționalitatea lor.

5.1.5 - Asociere și disociere e.sybox la centrala de control

Pentru a efectua asocierea între e.sybox și centrala de control se va proceda la aceeași manieră de asociere a unui e.sybox: în pagina AS a meniului de instalare apăsați timp de 5 sec. tasta "+" până când ledul albastru va începe să se aprindă intermitent (chiar dacă e.sybox e singur sau în grup). Apoi, la centrală, apăsați tasta ► timp de 5 sec. până când ledul albastru se va aprinde intermitent. Imediat ce conexiunea s-a instaurat același led rămâne aprins fix și în pagina AS al esybox apare simbolul e.sylink. Disocierea e.sylink este analogă cu cea e.sybox: în pagina AS din meniul de instalare apăsați timp de 5 sec tasta "-"; aceasta va elimina toate conexiunile wireless prezente.

6 - TASTATURA ȘI DISPLAY-UL



Figura 12: Aspectul interfeței utilizatorului

Interfața utilizatorului este compusă de o tastatură mică cu un display LCD 128x240 pixel și led de semnalizare POWER, COMM, ALARM cum rezultă din Figura 12.

Display-ul vizualizează dimensiunile și stările dispozitivului cu indicații privind funcționalitatea diferiților parametri.

Tastele funcționale sunt prezentate în Tabelul 6.

	Tasta MODE permite trecerea la rubricile succesive în interiorul meniului. O apăsare prelungită pentru cel puțin 1 sec permite trecerea la rubrica din meniul precedent.
	Tasta SET permite ieșirea din meniul curent.
	Reducerea parametrului curent (dacă este un parametru modificabil).



Creșterea parametrului curent (dacă este un parametru modificabil).

Tabel 6: Taste funcționale

O apăsare prelungită a tastelor “+” sau “-” permite creșterea/reducerea automată a parametrului selectat. După 3 secunde de apăsarea tastelor “+” sau “-” viteza de creșterea/reducerea automată augmentează.



La apăsarea tastelor + sau - dimensiunea selectată este modificată și salvată imediat în memoria permanentă (EEPROM). Închiderea chiar și accidentală a utilajului în această fază nu cauzează pierderea parametrului setat.

Tasta SET servește doar pentru ieșirea din meniul actual și nu este necesar să se salveze modificările făcute. Doar în anumite cazuri descrise în capitolul 0 anumite dimensiuni vor fi activate la apăsarea tastelor „SET” sau „MODE”.

Indicator LED

- Power
LED de culoare albă. Aprins când aparatul este pornit. Intermitent atunci când mașina este oprită (vezi par. 5.5).
- Alarmă
LED de culoare roșie. Aprins atunci când aparatul este blocat de o eroare.
- Comunicarea
LED de culoare albastră. Aprins când comunicarea wireless este utilizată și funcționează corespunzător. Intermitent cu frecvență lentă, dacă când este configurat să lucreze în comunicare, comunicarea nu este disponibilă, nu este recunoscută sau are probleme. Intermitent cu frecvență mare în timpul asocierii cu alte dispozitive wireless. Închis în cazul în care comunicarea nu este utilizată.

Meniu

Structura completă a tuturor meniurilor și a tuturor rubricilor care le compun sunt descrise în Tabelul 9.

Accesul la meniuri





















Din meniul principal se poate intra la diferitele meniuri în două moduri:

- 1 - Acces direct prin combinație de taste
- 2 - Acces după denumire prin intermediul meniului fereastră

6.1 - Accesul direct prin combinație de taste

Se accesează direct meniul dorit prin apăsarea simultană a combinației de taste pentru timpul cerut (de exemplu MODE SET pentru a intra în meniul Setpoint) și se derulează diferitele rubrici ale meniului prin tasta MODE.

Tabelul 7 ilustrează meniurile accesibile prin combinație de taste.

NUMELE MENIULUI	TASTELE DE ACCES DIRECT	TIMP DE APĂSARE
Utilizator		La eliberarea tastei
Monitor	 	2 Sec
Setpoint	 	2 Sec
Manual	  	5 Sec
Instalator	  	5 Sec
Asistență tehnică	  	5 Sec
Refacerea valorilor din fabrică	 	2 Sec de la pornirea aparatului
Reset	   	2 Sec

Tabel 7: Accesul la meniuri

Meniu redus (vizibil)			Meniu extins (acces direct sau prin password)			
Meniul Principal	Meniul Utilizator mode	Meniul Monitor set-minus	Meniul Setpoint mode-set	Meniul Manual set-minus-plus	Meniul Instalator mode-set-minus	Meniul Asist. Tehnică mode-set-plus
MAIN (Pagina Principală)	STATUS RS Rotații pe minut	CT Contrast	SP Presiunea de setpoint	STATUS RI Setare viteză	RP Diminuarea presiunii de repornire	TB Timp de blocaj lipsă apă
Selecționare Meniu	VP Presiune	BK Iluminare din spate	P1 Setpoint auxiliar 1	VF Presiune	OD Tipologia instalației	T1 Întârziere presiune joasă
	VF Vizualizarea debitului	TK Timp aprindere iluminare retro	P2 Setpoint auxiliar 2	VF Vizualizarea debitului	AD Configurarea adresei	T2 Întârzierea opririi
	PO Putere furnizată la pompă	LA Limbă	P3 Setpoint auxiliar 3	PO Putere furnizată la pompă	MS Sistemul de măsură	GP Câștig proporțional
	C1 Curent de fază pompă	TE Temperatură de disipare	P4 Setpoint auxiliar 4	C1 Curent de fază pompă	AS Dispozitive wireless	GI Câștig integral
	Ore de aprindere			RS Rotații pe minut	PR Sensor de presiune de la distanță	RM Viteza maximă
	Ore de funcționare			TE Temperatură de disipare		NA Dispozitive active
	Numărul de porniri					NC Max dispozitive simultane
	PI Histogramă de putere					IC Configurare dispozitiv
	Sistem multi-pompă					ET Timp max de schimb
	Flux emanat					
	VE Informații HW și SW					

	FF Fault & Warning (Istoric)					AY Anti Cycling
						AE Antiblocaj
						AF AntiFreeze
						I1 Funcțiune intrare 1
						I2 Funcțiune intrare 2
						I3 Funcțiune intrare 3
						I4 Funcțiune intrare 4
						O1 Funcțiune ieșire 1
						O2 Funcțiune ieșire 2
						FW Actualizare firmware
						RF Anulare fault & Warning
						PW Modifică Password

Legendă	
Culori identificative	Modificarea parametrilor în sistem multi-pompă
	O grupare de parametri sensibili. Acești parametri trebuie să fie aliniați pentru ca sistem multi-pompă să poată porni. Modificarea unuia dintre parametri pe oricare dintre dispozitive duce la alinierea automată la toate celelalte dispozitive fără nici o avertizare.
	Parametrii care vor permite alinierea într-o manieră facilitată de la un singur dispozitiv care apoi se propagă la toate celelalte. E tolerat ca aceștia să fie diferiți de la dispozitiv la dispozitiv.
	Parametri de configurare cu semnificație doar locală.
	Parametri cu valori ce pot fi doar citite.

Tabel 8: Structura meniurilor

6.2 - Accesul prin nume din meniul fereastră

Accesul la selecționarea diferitelor meniuri în funcție de denumirea lor. Din meniul Principal se accesează selecționarea meniului apăsând oricare din tastele + sau -.

În pagina de selecție a meniului apar numele meniurilor care pot fi accesate și unul dintre acestea apare evidențiat în bară (vezi Figura 13). Cu tastele + și - se mută bara evidențiată până când se selectează meniul de interes și se intră apăsând MODE.



Figura 13: Selecționarea meniurilor fereastră

Meniurile vizualizabile sunt MAIN, UTILIZATOR, MONITOR, și apoi apare o a patra rubrică MENU EXTINS; această rubrică permite extinderea numărului de meniuri vizualizate. Selecționând MENU EXTINS va apărea un pop-up care solicită introducerea unei chei de acces (PASSWORD). Cheia de acces (PASSWORD) coincide cu combinația de taste utilizată pentru accesul direct (Tabelul 8) și permite expansiunea vizualizării meniurilor din meniul corespunzător cheii de acces la toate cele cu prioritate inferioară.

Ordinea meniurilor este: Utilizator, Monitor, Setpoint, Manual, Instalator, Asistență Tehnică.

Selecționând o cheie de acces, meniurile deblocate sunt disponibile pentru 15 minute sau până când nu se dezactivează manual prin intermediul rubricii "Ascunde meniu avansat" care apare în secțiunea meniu când se utilizează cheia de acces.

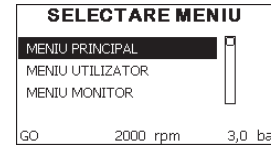
În Figura 14 este ilustrată schema de funcționare pentru selecționarea meniurilor.

În centrul paginii se găsesc meniurile, la dreapta se ajunge prin intermediul selecției directe prin combinație de taste, la stânga se ajunge prin intermediul sistemului de selecție cu meniul fereastră.



Figura 14: Schema posibilelor accesuri la meniuri

6.3 - Structura paginilor meniului

La pornire se vizualizează câteva pagini de prezentare în care apare numele produsului și logo-ul pentru ca apoi să se treacă la meniul principal. Numele fiecărui meniu apare întotdeauna în partea de sus a ecranului.

În meniul principal apare întotdeauna

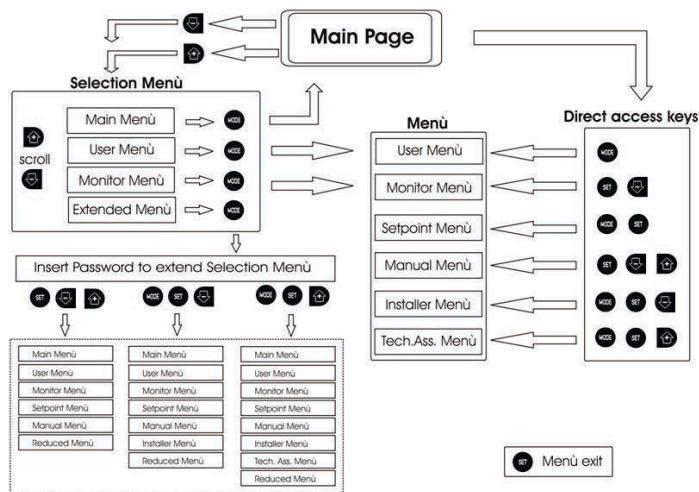
Status: starea de funcționare (de ex. standby, go, Fault, funcțiunea intrărilor)

Rotății motor: valoare în [rpm]

Presiune: valoare în [bar] sau [psi] conform unității de măsură setată.

Putere: valoare în [kW] a puterii absorbite din dispozitivul.

În cazul în care apare vreun eveniment pot apărea:

Indicații de fault

Indicații de Warning

Indicație de funcțiuni asociate intrărilor

Icoane specifice

Condițiile eroare sunt indicate în Tabelul 2 pag. 462. Celelalte vizualizări sunt indicate în Tabelul 9.

Condiții de eroare și de stare vizualizate în pagina principală	
Identificator	Descriere
GO	Motor în funcțiune
SB	Motor oprit
DIS	Stare motor dezactivat manual
F1	Status / alarmă Funcțiune plutitor
F3	Status / alarmă Funcțiune dezactivare a sistemului
F4	Status / alarmă Funcțiune semnal de presiune joasă
P1	Stare de funcționare cu setpoint auxiliar 1
P2	Stare de funcționare cu setpoint auxiliario 2
P3	Stare de funcționare cu setpoint auxiliar 3
P4	Starea de funcționare cu setpoint auxiliar 4
Icoana com. cu numărul	Stare de funcționare în comunicarea multi inverter cu adresă indicată
Icoana com. cu E	Stare de eroare de comunicare în sistemul multi inverter
EE	Scrierea și recitirea pe EEPROM a setărilor din fabrică
WARN. Tensiune joasă	Warning pentru lipsa de tensiune de alimentare

Tabel 9: Mesaje de status și de eroare în pagina principală

Celelalte pagini ale meniului variază cu funcțiunile asociate și sunt descrise succesiv după tipologia de indicație sau setare. Odată intrați în orice meniu în partea de jos a paginii apare întotdeauna o sinteză a principalelor parametri de funcționare (starea de funcționare sau eventual fault, viteza realizată și presiune).

Aceasta permite vizualizarea constantă a parametrilor fundamentali ai utilajului.



Figura 15: Vizualizarea unui parametru de meniu

Indicațiile din bara de status din josul fiecărei pagini	
Identificator	Descriere
GO	Motor în funcționare
SB	Motor oprit
Dezabilitat	Stare motor dezactivat manual
rpm	rotații/min ale motorului
bar	Presiunea instalației
FAULT	Prezența unei erori care împiedică controlul electropompei

Tabel 10: Indicații din bara de status

În paginile care arată parametrii pot apărea: valori numerice și unitatea de măsură a rubricii activate, valorile altor parametri legați de setarea rubricii actuale, bara grafică, liste; vezi Figura 15.

6.4 - Blocaj configurare parametri prin Password

Dispozitivul are un sistem de protecție prin intermediul unui password. Dacă se setează un password parametrii dispozitivului sunt accesibili și vizibili, dar nu vor mai putea fi modificați.

Sistemul de gestionare a password-ului se găsește în meniul "asistență tehnică" și se gestionează prin intermediul parametrului PW.

6.5 - Activare/dezactivare motor

În condiții normale de exploatare, apăsarea și eliberarea ulterioară a ambelor taste «+» și «-» duce la blocarea/deblocarea motorului (cu memorie chiar și după oprire). Atunci când există un defect alarmă operațiunea de mai sus resetează alarma în sine.

Când motorul este dezactivat, această stare este indicată de LED-ul alb intermitent.

Această comandă poate fi activată de pe orice pagina de meniu, cu excepția pentru RF și PW.

7 - SEMNIFICAȚIA FIECĂRUI PARAMETRU

7.1 - Meniu Utilizator

Din meniu principal apăsând tasta MODE (sau utilizând meniul de selecție apăsând + sau -), se accesează MENUUL UTILIZATOR. La interiorul meniului tasta MODE permite derularea paginilor diferite ale meniului. Mărimile vizualizate sunt următoarele.

7.1.1 - Status

Vizualizează starea pompei.

7.1.2 - RS: Vizualizarea vitezei de rotație

Viteză realizată de rotație la motorul în rpm.

7.1.3 - VP: Vizualizarea presiunii

Presiunea instalației măsurată în [bar] sau [psi] în funcție de sistemul de măsură utilizat.

7.1.4 - VF: Vizualizarea debitului

Vizualizează debitul instantaneu în [litri/min] sau [gal/min] în funcție de unitatea de măsură setată.

7.1.5 - PO: Vizualizarea puterii absorbite

Puterea absorbită la electropompă în [kW].

Sub simbolul puterii măsurate PO poate părea un simbol circular intermitent. Acest simbol indică o prealarmă la depășirea puterii maxime admise.

7.1.6 - C1: Vizualizarea curentului de fază

Curentul de fază al motorului în [A].

Sub simbolul curentului de fază C1 poate apărea un simbol circular intermitent. Acest simbol indică o prealarmă de depășire a curentului maxim admis. Dacă simbolul clipește la momente regulate înseamnă că începe activarea protecției la supratensiune pe motor și foarte probabil aceasta va intra în funcțiune.

7.1.7 - Ore de funcționare și numărul de porniri

Indică pe trei rânduri orele de alimentare cu energie electrică ale dispozitivului, orele de funcționare ale pompei și numărul de porniri al motorului.

7.1.8 - PI: Histograma de putere

Afișează o histogramă a puterii de ieșire pe 5 bare verticale. Histograma indică pentru cât timp pompa a fost pornită de la un nivel de putere dat. Pe axa orizontală sunt situate barele la diferite niveluri ale puterii; pe axa verticală este indicat timpul pentru care pompa a fost conectată la nivelul de putere specific (% din timp, comparativ cu totalul).



Figura 16: Vizualizarea histogramei de putere

7.1.9 - Sistem multi-pompă

Vizualizează starea sistemului când avem un sistem multi inverter. Dacă legătura nu este prezentă, se afișează o icoana care ilustrează faptul

că legătura este intreruptă sau absentă. Dacă sunt prezente mai multe dispozitive conectate între ele, se vizualizează o icoana pentru fiecare dintre acestea. Icoana are simbolul unei pompe și sub aceasta apar caracterele de stare a pompei.

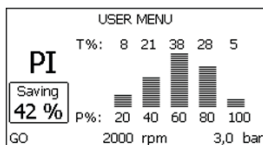
În funcție de starea de funcționare se afișează ceea ce este descris în Tabelul 11.

Vizualizarea sistemului		
Status	Icoană	Informații de status sub icoană
Motor în funcțiune	Simbol pompă care se rotește	viteza realizată în trei cifre
Motor oprit	Simbol pompă static	SB
Dispozitiv în fault	Simbol pompă static	F

Tabel 11: Vizualizarea Sistemului multi-pompă

Dacă dispozitivul este configurat ca rezerva, pictograma reprezentând pompa apare de culoare închisă, vizualizarea rămâne similară cu Tabelul 9 cu excepția că în caz de motor oprit se vizualizează F în loc de SB.

7.1.10 - Flux emanat

Pagina prezintă două contoare de flux. Primul indică fluxul total emis de mașină. Al doilea prezintă un contor parțial care poate fi resetat de către utilizator.

Contorul parțial poate fi resetat de pe această pagină, ținând apăsat butonul „-”, timp de 2 secunde.

7.1.11 - VE: Vizualizarea versiunii

Versiunea hardware și software cu care este echipat dispozitivul.

7.1.12- FF: Vizualizarea fault & warning (istoric)

Vizualizarea cronologică a fault-urilor apărute în timpul funcționării sistemului.

Sub simbolul FF apar doua numere x/y care indică x fault-ul vizualizat și y numărul total de fault-uri existente; la dreapta acestor numere apare o indicație despre tipul de fault vizualizat.

Tastele + și – derulează lista fault-urilor: apăsând tasta - se merge înapoi in istoric până se ajunge la informația cea mai veche, apăsând tasta + se merge înainte in istoric până se ajunge la informația cea mai recentă.

Fault-urile sunt vizualizate în ordine cronologică pornind de la cel mai vechi în timp, x=1 la cel mai recent x=y. Numărul maxim de fault vizualizabil este de 64; in momentul în care este atins acest număr, se începe suprascrierea peste cele mai vechi.

Această rubrică din meniu vizualizează lista fault-urilor, dar nu permite resetul. Reset-ul poate fi facut doar prin intermediul comenzii corespunzătoare din rubrica RF a MENIULUI DE ASISTENȚĂ TEHNICĂ.

Nici reset-ul manual, nici oprirea aparatului, nici refacerea valorilor din fabrică nu șterg istoricul fault-urilor, ci doar procedura de mai sus.

7.2 - Meniu Monitor

Din meniul principal ținând apăsată simultan timp de 2 secunde tastele "SET" și "-" (minus), sau utilizând meniul de selecție apăsând + sau -, se accesează MENIUL MONITOR.

În interiorul acestui meniu, apăsând tasta MODE, se vizualizează următorii parametri, în ordine.

7.2.1 - CT: Contrast display

Reglează contrastul ecranului.

7.2.2 - BK: Luminozitate display

Reglează lumina de fundal a ecranului pe o scară de la 0 la 100.

7.2.3 - TK: Timp de aprindere backlight

Setează timpul pentru a porni lumina de fundal de la ultima dată când ați apăsat un buton.

Valori permise: de la 20 sec la 10 min sau „întotdeauna 0”.

Când lumina de fundal este oprită prima apăsare a unui buton are doar efectul de restabilire a luminii de fundal.

7.2.4 - LA: Limbă

Vizualizează una din următoarele limbi:

- Italiană
- Engleză
- Franceză
- Germană
- Spaniolă
- Olandeză
- Suedeză
- Turcă
- Slovacă
- Română
- Rusă

7.2.5 - TE: Vizualizarea temperaturii disipatorului

7.3 - Meniu Setpoint

Din meniul principal ținând apăsată simultan tastele "MODE" și "SET" până când apare "SP" pe display (sau utilizând domeniul de selecție apăsând + sau -).

Taste + și – permit creșterea sau descreșterea presiunii de presurizare a utilajului.

Pentru a ieși din meniul curent către meniul principal apăsați SET. Intervalul de reglare este de 1-6 bar (14-87 psi) pentru e.sybox și 1-4 bar pentru e.sybox 30/50 (14-58 psi).

7.3.1 - SP: Configurarea presiunii de setpoint

Presiunea la care se presurizează utilajul dacă nu sunt active funcții de reglare a presiunilor auxiliare.

7.3.2 - Configurarea presiunilor auxiliare

Dispozitivul are posibilitatea de a varia presiunea de set point în funcție de statusul intrărilor, se pot seta până la 4 presiuni auxiliare pentru un total de 5 set point-uri diferite. Pentru conexiunile electrice vezi manualul centralei de control. Pentru configurările software vezi paragraful 7.6.15.3 - Configurarea funcției intrare setpoint auxiliar.



Dacă sunt active simultan mai multe funcții de presiune auxiliară asociate mai multor intrări, dispozitivul va realiza presiune mai mică decât toate cele activate.



Setpoint-urile auxiliare sunt utilizabile numai prin centrala de control.

7.3.2.1 - P1: Configurarea setpoint auxiliar 1

Presiunea la care se presurizează sistemul în cazul în care este activată funcția setpoint auxiliar pe intrarea 1.

7.3.2.2 - P2: Configurarea setpoint auxiliar 2

Presiunea la care se presurizează sistemul în cazul în care este activată funcția setpoint auxiliar pe intrarea 2.

7.3.2.3 - P3: Configurarea setpoint auxiliar 3

Presiunea la care se presurizează sistemul în cazul în care este activată funcția setpoint auxiliar pe intrarea 3.

7.3.2.4 - P4: I Configurarea setpoint auxiliar 4

Presiunea la care se presurizează sistemul în cazul în care este activată funcția setpoint auxiliar pe intrarea 4.



Presiune de repornire a pompei este legată atât la presiunea setată (SP, P1, P2, P3, P4) cât și la RP. RP exprimă reducerea presiunii față de „SP” (sau la un setpoint auxiliar dacă acesta este activat), ce cauzează pornirea pompei.

Exemplu: SP = 3,0 [bar]; RP = 0,3 [bar]; nici o funcție de setpoint auxiliar activat:

În timpul funcționării normale utilajul este presurizat la 3,0 [bar].

Repornirea electropompei are loc în momentul în care presiunea scade sub 2,5 [bar].



Setarea unei presiuni (SP, P1, P2, P3, P4) prea mari pentru prestațiile pompei pot duce la erori false de lipsă de apă BL; în aceste cazuri reduceți presiunea setată.

7.4 - Meniu Manual

Din meniul principal apăsați și țineți apăsat simultan atât „SET & „+” & „-” până când apare pagina de meniu manual (sau utilizați meniul apăsând + sau -). Meniul vă permite să vizualizați și să modificați parametrii de configurare: tasta MODE permite să defilați prin pagini de meniu, tastele

+ și - vă permit să măriți sau să micșorați valoarea parametrului în cauză. Pentru a ieși din meniu și a reveni la meniul principal apăsați SET.

Intrarea în meniul manual, prin apăsarea SET + - aduce aparatul în condiția de oprire forțată. Această funcționalitate poate fi utilizată pentru a forța oprirea mașinii.

În modalitate manuală, indiferent de parametrul afișat, este întotdeauna posibilă rularea următoarelor comenzi:

Pornirea temporară a electropompei

Apăsarea simultană a tastelor MODE si + va duce la pornirea pompei, la viteza RI și statutul de viteză persista atâta timp cât cele două chei sunt apăstate.

Când comanda pompa ON sau pompa OFF este activată, acest lucru este comunicat pe ecran.

Pornirea pompei

Apăsarea simultană a tastelor MODE - + timp de 2 secunde determină pornirea pompei la viteza RI. Starea de funcționare rămâne până când nu este apăsat butonul SET. Următoarea apăsare a tastei SET implică ieșirea din meniul manual.

Când comanda pompa ON sau pompa OFF este activată, acest lucru este comunicat pe ecran.

În caz de funcționare în această modalitate pentru mai mult de 5' fără flux hidraulic, aparatul va semnală o alarmă de supraîncalzire comunicând eroarea PH. Odată intrat în eroarea PH repornirea are loc în mod exclusiv în mod automat. Timpul de repornire este de 15'; dacă eroarea PH apare de mai mult de 6 de ori consecutiv, timpul de repornire crește la 1h. Odată repornită după această eroare, pompa rămâne în stop până când utilizatorul nu o repornește cu ajutorul tastelor „MODE” „-” „+” .” .

7.4.1 - Status

Afișează starea pompei.

7.4.2 - RI: Configurarea vitezei

Setați viteza motorului în rpm. Permite forțarea numărului de rotații la o valoare predeterminată.

7.4.3 - VP: Vizualizarea presiunii

Presiunea utilajului se măsoară în [bar] sau [psi] în funcție de sistemul de măsură ales.

7.4.4 - VF: Vizualizarea debitului

Vizualizați fluxul în unitatea de măsură aleasă. Unitatea de măsură poate fi [l/min] sau [gal/min] vezi par. 7.5.4 - MS: Sistem de măsură.

7.4.5 - PO: Vizualizarea puterii absorbite

Puterea absorbită electropompei în [kW].

Sub simbolul puterii măsurate PO poate apărea un simbol circular intermitent. Acest simbol indică o prealarmă referitoare la depășirea puterii maxime admise.

7.4.6 - C1: Vizualizarea curentului de fază

Curentul de fază al motorului în [A].

Sub simbolul curentului de fază C1 poate apărea un simbol circular intermitent. Acest simbol indică o prealarmă referitoare la depășirea curentului maxim admis. Dacă simbolul clipește la intervale regulate semnifică faptul că se începe activarea protecției la supracurent pe motor și foarte probabil aceasta va intra în funcțiune.

7.4.7 - RS: Vizualizarea vitezei de rotație

Viteza de rotație dezvoltată de motor în rpm.

7.4.8 - TE: Vizualizarea temperaturii disipatorului

7.5 - Meniu Instalator

Din meniu principal țineți apăsată simultan tastele “MODE” & “SET” & “-” până când apare primul parametru al meniului instalator pe display (sau utilizați meniul de selectare apăsând + o -). Meniul permite vizualizarea și modificarea diferiților parametri de configurare: tasta MODE permite derularea paginilor din meniu, tastele + și - permit respectiv creșterea sau scăderea valorii parametrului selectat. Pentru a ieși din meniul curent și a reveni la meniul principal apăsați tasta SET.

7.5.1 - RP: Setarea diminuării presiunii de repornire

Exprimă diminuarea presiunii, față de valoarea SP ce cauzează repornirea pompei.

De exemplu dacă presiunea de setpoint este de 3,0 [bar] și RP este de 0,5 [bar] repornirea are loc la 2,5 [bar].

RP poate fi setat de la un minim de 0,1 la un maxim de 1 [bar]. În situații speciale (de exemplu în cazul unui setpoint mai mic decât RP-ul însuși)

poate fi automat limitat.

Pentru a facilita utilizatorul, în pagina de configurarea a RP apare evidențiat sub simbolul RP, presiunea efectivă de repornire, vezi Figura 17.



Figura 17: Setarea presiunii de repornire

7.5.2 - OD: Tipologia instalației

Valorile posibile 1 și 2 se referă la o instalație rigidă și la o instalație elastică. Dispozitivul iese din fabrică setat pe modalitatea 1 adecvată celei mai mari părți de instalații. În prezența unor oscilații de presiune care nu se pot stabiliza prin parametrii GI și GP este recomandată trecerea în modalitatea 2.

IMPORTANT: În cele două configurații se modifică și valorile parametrilor de reglare GP și GI. În plus, valorile GP și GI setate în modalitatea 1 sunt păstrate într-o memorie diferită de valorile GP și GI setate în modalitatea 2. Prin urmare, de exemplu, valoarea GP a modalității 1, când se trece la modalitatea 2, este substituită de valoarea GP a modalității 2, dar se păstrează și se reactivează când se trece din nou la modalitatea 1. Aceeași valoare afișată pe display, are o importanță diferită într-o modalitate sau alta deoarece algoritmul de control este diferit.

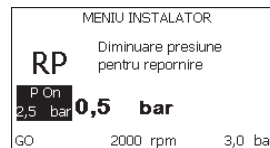
7.5.3 - AD: Configurarea adresei

Are semnificație doar în conexiunea multi inverter. Setează adresa de comunicare atribuită dispozitivului. Valorile posibile sunt: automat (default) sau adresă atribuită manual.

Adresele setate manual pot să ia valori de la 1 la 4. Configurarea adreselor trebuie să fie omogenă pentru toate dispozitivele care compun grupul:

sau pentru toate automată sau pentru toate manuală. Nu este permisă atribuirea de adrese identice.

În cazul de atribuire mixtă de adrese (pentru unele manuală pentru altele automată) sau de adrese duplicate se va semnala eroare. Semnalarea de eroare se face printr-un E care clipește în locul adresei mașinii.

Dacă se alege atribuirea automată, de fiecare dată când se pornește sistemul vor fi atribuite adrese care pot fi diferite de cele precedente, dar aceasta nu are efect asupra funcționării normale.

7.5.4 - MS: Sistemul de măsură

Setarea sistemului de măsură între cel internațional și cel anglo-saxon. Parametrii vizualizați sunt ilustrați în Tabelul 12.

NOTA: Fluxul în unitatea de măsură anglosaxonă (gal/min.) este indicat adoptând un factor de conversie egal cu un 1 gal = 4.0 litri, corespunzător galonului metric.

Unități de măsură vizualizate		
Parametru	Unitate de măsură internațională	Unitate de măsură Anglo-saxonă
Presiune	bar	psi
Temperatură	°C	°F
Debit	l / min	gal / min

Tabel 12: Sistemul unităților de măsură

7.5.5 - AS: Asociere dispozitive

Permite intrare în modalitatea conectare/deconectare cu următoarele dispozitive:

- e.sy Altă pompă și .sybox pentru funcționarea în grup de pompare format din max 4 elemente
- e.sylink Centrală de control input output și .sylink
- DEV Alte eventuale dispozitive compatibile

Pe pagina AS se vizualizează pictogramele diferitelor dispozitive conectate cu sub un acronim de identificare și puterea relativă de primire.

O icoană aprinsă fix înseamnă dispozitiv conectat și funcționalitate corectă; O icoană barată înseamnă dispozitivul configurat ca parte a rețelei, dar nedetectat.



În această pagină nu vedeți toate dispozitivele prezente în eter, ci doar dispozitive care au fost asociate cu rețeaua noastră.

A se vedea numai dispozitivele din rețea, permite funcționarea mai multor rețele similare co-existente în raza de acțiune a wireless-ului, fără a crea ambiguitate, în acest fel, utilizatorul nu vede elementele care nu fac parte din sistemul de pompare.

Din această pagină de meniu se permite asocierea sau disocierea unui element din rețeaua wireless personală.

La pornirea aparatului rubrica de meniu AS nu prezintă nici o conexiune, deoarece nu este nici un dispozitiv asociat. În aceste condiții este vizualizat înscrisul "No Dev" și ledul COMM este oprit. Numai o acțiune a operatorului permite adăugarea sau eliminarea de dispozitive prin operațiunile de asociere și disociere.

Conectarea de dispozitive

Apăsând „+” timp de 5 secunde pune aparatul în stare de căutare pentru asociere wireless comunicând această stare clipind ledului COMM la intervale regulate. De îndată ce două aparate în câmpul util de comunicare sunt puse în această stare, dacă este posibil, se conectează cu un altul. În cazul în care conectarea nu este posibilă pentru una sau ambele aparate, procedura se încheie și pe fiecare aparat, veți vedea un pop-up care comunică „Conectarea nu este posibilă.” O conectare nu poate fi posibilă, deoarece dispozitivul pe care încercați să îl conectați este deja conectat în numărul maxim sau deoarece aparatul de conectat nu este recunoscut. În acest ultim caz repetați procedura de la început.

Starea de cautare conexiune rămâne activă până la detectarea dispozitivului de conectare (indiferent de rezultatul conectării); în cazul în care nu se detectează nici un dispozitiv în decurs de 1 minut, acesta va ieși automat din starea de conexiune. Puteți ieși din starea de căutare conexiune wireless în orice moment apăsând SET sau MODE.

IMPORTANT: Odata efectuată asocierea între 2 sau mai multe dispozitive, pe display poate apărea un pop-up care cere propagarea configurării. Asta se întâmplă în cazul în care dispozitivele rezultă a avea niște parametri de configurare diferiți (ex setpoint SP, RP etc). Apăsând + pe o pompă se activează propagarea configurării aceleiași pompe spre alte pompe asociate. Odată apăsat butonul + vor apărea pop-up-uri cu înscrisul „Așteptați...”, și odată terminată această fază, pompele vor începe să lucreze în mod regulat cu parametri sensibili aliniați, consultați paragraful 9.4.5 pentru mai multe informații.

Deconectarea de dispozitive

Pentru a disocia un dispozitiv care aparține unui grup care există deja, mergeți la pagina AS (meniu de instalare), al aceluiași dispozitiv și apăsați butonul – cel puțin 5 secunde.

Ca urmare a acestei acțiuni toate pictogramele dispozitivelor conectate vor fi înlocuite de la înscrisul “No Dev” și LEDul COMM. va rămâne oprit.

Inlocuire dispozitive

Pentru a înlocui un dispozitiv într-un grup existent este suficient să se disocieze dispozitivul de înlocuit și să se asocieze noul dispozitiv după cum se descrie în procedura de mai sus.

Dacă nu este posibilă disocierea elementului de înlocuit (defecțiune sau nu este disponibil) va trebui să se efectueze procedura de disociere de la fiecare dispozitiv și să se recreeze un nou grup.

7.5.6 - PR: Senzor de presiune de la distanță

Parametrul PR permite selecționarea senzorului de presiune de la distanță. Setarea de default a senzorului este absentă.

Pentru a efectua propriile funcționalități, senzorul de la distanță va fi conectat la o centrală de control și aceasta este asociată la e.sybox, vezi par 5.1 – Funcționarea cu centrală de control

De îndată ce a fost stabilită o conexiune între e.sybox și centrală, și senzorul de presiune de la distanță a fost conectat, senzorul începe să funcționeze. Când senzorul este activ apare pe display o iconă care reprezintă un senzor stilizat cu un P în interiorul său.

Senzorul de presiune de la distanță, funcționează în sinergie cu senzorul

intern astfel încât presiunea să nu scadă niciodată sub presiunea de setpoint în cele două puncte ale sistemului (senzor intern și senzor de la distanță). Aceasta permite compensarea unor eventuale pierderi de debit. NOTĂ: pentru a menține presiunea de setpoint în punctul de presiune mai mică, presiunea în alt punct va putea fi mai mare decât presiunea de setpoint.

7.6 - Meniu Asistență Tehnică

Setările avansate trebuie făcute numai din partea personalului specializat sau sub controlul direct al rețelei de asistență.

Din meniul principal țineți apăsată simultan tastele “MODE” & “SET” & “+” până când apare “TB” pe display (sau utilizați meniul de selecție apăsând + sau -). Meniul permite vizualizarea și modificarea diversilor parametri de configurare: tasta MODE permite derularea paginilor meniului și tastele + și – permit respectiv creșterea sau scăderea valorii parametrului selectat. Pentru a ieși din meniul curent și a reveni la meniul principal apăsați tasta SET.

7.6.1 - TB: Timpul de blocaj lipsă de apă

Setarea timpului de latență a blocajului din cauza lipsei de apă vă permite să selectați timpul (în secunde) folosit de aparat pentru a indica lipsa de apă. Variația acestui parametru poate fi util în cazul în care se cunoaște o întârziere între momentul în care motorul este pornit și momentul în care se începe de fapt furnizarea apei. Un exemplu ar putea fi cel a unui sistem în care conducta de aspirație este deosebit de lungă și are unele pierderi mici. În acest caz, se poate întâmpla ca conducta în cauză să se dreneze, și chiar dacă apa nu lipsește, electropompa având nevoie de ceva timp pentru a se reîncărca, pentru a oferi fluxul și să pună presiune în sistem.

7.6.2 - T1: Întârziere presiune joasă (funcțiune kiwa)

Setează timpul de oprire a inverterului începând de la recepția semnalului de presiune scăzută (vezi Setarea determinării presiunii reduse par. 7.6.15.5). Semnalul de presiune scăzută poate fi recepționat de oricare dintre cele 4 intrări configurând-o în mod corespunzător (vezi Setup-ul intrărilor digitale auxiliare IN1, IN2, IN3, IN4 par. 7.6.15).

T1 poate fi setat între 0 și 12 s. Setarea din fabrică este de 2 s.

7.6.3 - T2: Întârzierea opririi

Setează întârzierea cu care trebuie să se oprească inverterul de când se îndeplinesc condițiile de oprire: instalația este sub presiune și debitul este inferior debitului minim.

T2 poate fi setat între 2 și 120 s. Setarea din fabrică este de 10 s.

7.6.4 - GP: Coeficientul de câștig proporțional

Termenul proporțional, în general, trebuie mărit pentru sistemele cu elasticitate (de exemplu conducte din PVC) și diminuat în cazul sistemelor rigide (de exemplu țevi de fier).

Pentru a menține constantă presiunea în instalație, inverterul efectuează un control de tip PI pe eroare de presiune măsurată. În baza acestei erori inverterul calculează puterea care trebuie să o furnizeze pompei. Acest control depinde de setările parametrilor GP și GI. Pentru a satisface comportamentele diferitelor tipuri de instalații hidraulice cu care sistemul poate funcționa, inverterul permite selectarea de parametri diferiți de cei setați în fabrică. Pentru marea majoritate a sistemelor, valorile parametrilor GP și GI setate din fabrică sunt cele optime. Însă, atunci când apar probleme de reglare, se poate interveni asupra acestor setări.

7.6.5 - GI: Coeficientul de câștig integral

În prezența de mari căderi de presiune la creșterea bruscă a debitului sau de un răspuns lent al sistemului creșteți valoarea GI. În schimb, la apariția de oscilații de presiune în jurul valorii de setpoint, reduceți valoarea GI.

IMPORTANT: Pentru a obține reglari de presiune satisfăcătoare, în general, trebuie să se intervină atât asupra valorii GP, cât și asupra valorii GI.

7.6.6 - RM: Viteza maximă

Impune o limită maximă a numărului de rotații ale pompei.

7.6.7 - Configurarea numărului de dispozitive și de rezerve**7.6.8 - NA: Dispozitive active**

Setează numărul maxim de dispozitive care participă la pompare. Poate avea valori cuprinse între 1 și numărul dispozitivelor existente (max 4). Valoarea de default pentru NA este N, adică numărul dispozitivelor prezente în sistem; aceasta înseamnă că dacă se introduc sau se scot dispozitive în sistem, NA ia întotdeauna valori egale cu numărul dispozitivelor prezente, număr ce se determină în mod automat. Setând o valoare diferită de N, se fixează la numărul setat numărul maxim de dispozitive care pot participa la pompare.

Acest parametru este util în cazurile în care există un număr limitat de pompe care pot fi ținute în funcțiune sau se dorește ținerea lor în funcțiune și în cazul în care se dorește păstrarea unuia sau mai multor dispozitive ca rezervă (vezi 7.6.10 IC: Configurarea rezervelor și exemplele de urmat).

În această pagină a meniului se pot vedea (fără a le putea modifica) și cei doi parametri de sistem referitori la acestea, adică N, numărul de dispozitive existente detectat în mod automat de sistem, și NC, numărul maxim de dispozitive simultane.

7.6.9 NC: Dispozitive simultane

Setează numărul maxim de dispozitive care pot funcționa simultan.

Poate avea valori cuprinse între 1 și NA. Ca default NC ia implicit valoarea NA, aceasta înseamnă că atunci când NA crește, NC ia din nou valoarea NA. Setând o valoare diferită de cea a NA, se delimitează de valoarea NA și se fixează la numărul setat, numărul maxim de dispozitive simultane.

Acest parametru este util în cazurile în care există un număr limitat de pompe care pot fi ținute în funcțiune sau se dorește ținerea lor în funcțiune (vezi 7.6.10 IC: Configurarea rezervelor și exemplele de urmat).

În această pagină a meniului se pot vedea (fără a le putea modifica) și cei doi parametri de sistem referitori la acestea, adică N, numărul de dispozitive existente citit în mod automat de sistem, și NA, numărul de dispozitive active.

7.6.10 - IC: Configurarea rezervelor

Configurează dispozitivul ca și automat sau rezervă. Dacă este setat pe auto (default) dispozitivul participă normal la pompare, dacă este configurat ca și rezervă îi este asociată o prioritate minimă de pornire, adică dispozitivul care este setat astfel va porni întotdeauna ultimul.

Dacă se setează numărul de dispozitive active mai mic de unu față de numărul de dispozitive existente și se setează un element ca și rezervă, efectul realizat este că, dacă nu există probleme, dispozitivul de rezervă nu participă la pomparea regulată, dar în schimb în cazul în care unul din dispozitive se defectează (din cauza lipsei de alimentare sau a activării unei protecții, etc.) dispozitivul de rezervă pornește.

Statusul de setare ca rezervă este vizibil în următoarele moduri: în pagina Sistem Multi-pompă, partea superioară a iconei apare colorată; în paginile AD și principală, icoana de comunicație reprezentând adresa dispozitivului apare cu numărul pe un fundal colorat. Dispozitivele configurate ca rezervă în cadrul sistemului de pompare pot fi și mai multe decât unul.

Dispozitivele configurate ca rezervă chiar dacă nu participă în mod normal la pompare, sunt, în orice caz, păstrate funcționale de către algoritmul anti-stagnare. Algoritmul anti-stagnare prevede ca la fiecare 23 de ore să se schimbe prioritatea de pornire astfel încât dispozitivul să funcționeze în mod continuu până cand acumulează un minut de pompare cu debit. Acest algoritm are ca scop să prevină degradarea apei în interiorul rotorului și să mențină funcționale toate piesele în mișcare; este util pentru toate dispozitivele și mai ales pentru dispozitivele configurate ca și rezervă, care în condiții normale de lucru nu funcționează.

7.6.10.1 - Exemple de configurare pentru instalațiile multi-pompă

Exemplu 1:

Un grup de pompare compus din 2 dispozitive ($N=2$ determinat automat) din care 1 setat ca și activ ($NA=1$), unul simultan ($NC=1$ sau $NC=NA$ cand $NA=1$) și unul ca și rezervă ($IC=rezervă$ pe unul din cele două dispozitive). Efectul care se obține este următorul: dispozitivul care nu a fost configurat ca rezervă va porni și va funcționa singur (chiar dacă nu reușește să susțină încărcarea hidraulică și presiunea este prea mică). În cazul în care acesta se defectează va intra în funcțiune dispozitivul de rezervă.

Exemplu 2:

Un grup de pompare compus din 2 dispozitive ($N=2$ determinat automat) în care toate dispozitivele sunt active și simultane (setări din fabrică $NA=N$ și $NC=NA$) și unul ca rezervă ($IC=rezervă$ pe unul din cele două dispozitive). Efectul care se obține este următorul: pornește întotdeauna primul dispozitivul care nu este configurat ca rezervă, dacă presiunea obținută este prea mică pornește și cel de-al doilea dispozitiv configurat ca și rezervă. În acest mod se încearcă menajarea în utilizare a unui dispozitiv în special (cel configurat ca și rezervă), dar acesta poate veni în ajutorul sistemului la necesitate, când există o încărcare hidraulică mai mare.

Exemplu 3:

Un grup de pompare compus din 4 dispozitive ($N4$ determinat automat) din care 3 setate ca active ($NA=3$), 2 ca simultane ($NC=2$) și 1 ca rezervă ($IC=rezervă$ pe 2 dispozitive).

Efectul care se obține este următorul: cel mult 2 dispozitive vor porni simultan. Funcționarea celor două care pot lucra în același timp va avea loc la rotarea între 3 dispozitive astfel încât să se respecte timpul maxim de schimb (ET) al fiecăruia. În cazul în care unul dintre dispozitivele active s-a defectat nu va intra în funcțiune nicio rezervă deoarece mai mult de 2 dispozitive simultan ($NC=2$) nu pot porni și 2 dispozitive active sunt prezente în continuare. Rezervă se pornește de îndată ce un alt dispozitiv din cele 2 rămase intră în fault.

7.6.11 - ET: Timp max de schimb

Setează timpul maxim de funcționare neîntreruptă a unui dispozitiv din cadrul unui grup. Are sens doar în grupe de pompare cu dispozitive întreconectate între ele. Timpul poate fi setat între 1min și 9 ore; setarea de fabrică este de 2 ore.

Când timpul ET al unui dispozitiv a expirat se redistribuie ordinea de pornire a sistemului astfel încât dispozitivul cu timpul expirat să aibă cea mai mică prioritate la repornire. Aceasta strategie are ca scop să reducă utilizarea dispozitivelor care au funcționat deja și să echilibreze timpul de funcționare între diversele echipamente care compun grupul. Dacă, cu toate că dispozitivul a fost pus pe ultimul loc ca și ordine de pornire, încărcarea hidraulică necesită intervenția dispozitivului în discuție, acesta va porni pentru a garanta presiunea necesară instalației.

Prioritatea de pornire este reatribuită în două condiții în baza timpului ET.

- 1- Schimb în timpul pompării: când pompa rămâne pornită non-stop până la depășirea timpului maxim absolut de pompare.
- 2- Schimb în standby: când pompa e în standby dar s-a depășit 50% din timpul ET.

În cazul în care se setează ET egal cu 0, schimbarea are loc la standby. De fiecare dată când o pompă de grup se oprește la următoarea pornire va funcționa o pompă diferită.



Dacă parametrul ET (timpul maxim de funcționare), este setat la 0, schimbul are loc la fiecare repornire, indiferent de timpul de lucru efectiv al pompei.

7.6.12 - AY: Anti Cycling

După cum este descris în paragraful 9, această funcție ajută la evitarea de porniri și opriri frecvente în caz de pierderi din sistem. Funcția poate fi activată în două moduri diferite Normal și Smart. În modalitatea Normal, controlul electronic oprește motorul după N cicluri de Start Stop identice. În modalitatea Smart în schimb se acționează asupra parametrului RP pentru a reduce efectele negative datorate scurgerilor. Dacă este setată pe "Dezactivată" funcția nu intervine.

7.6.13 - AE: Activarea funcției anti-blocare

Această funcție este utilizată pentru a evita blocajele mecanice în caz de inactivitate lungă; acționează prin punerea periodică a pompei în rotație. Când funcția este activată, pompa la fiecare 23 de ore efectuează un ciclu de deblocare pentru o perioadă de 1 min.

7.6.14 - AF: Activarea funcției antifreeze

Dacă această funcție este activată, pompa este pusă automat în rotație când temperatura ajunge la valori apropiate de cea de îngheț cu scopul de a evita defectarea pompei.

7.6.15 - Setup intrări digitale auxiliare IN1, IN2, IN3, IN4

În această paragraf sunt prezentate funcționalitățile și posibilele configurări ale intrărilor centralei de control, conectată wireless la dispozitiv, prin intermediul parametrilor I1, I2, I3, I4. Pentru conexiunile electrice vezi manualul centralei de control.

Intrările IN1 .. IN4 sunt egale între ele și fiecare dintre ele poate fi asociat cu toate funcționalitățile. Prin parametrii I1, I2, I3, I4 se asociază funcția dorită intrării corespunzătoare (IN1, IN2, IN3, IN4.).

Fiecare funcțiune asociată intrărilor este explicată mai pe larg în continuarea acestui paragraf. Tabelul 14 rezumă funcționalitățile diferitelor configurații. Setările din fabrică sunt ilustrate în Tabelul 13.

Setările din fabrică ale intrărilor digitale IN1, IN2, IN3, IN4	
Intrare	Valoare
1	0 (Dezabilitat)
2	0 (Dezabilitat)
3	0 (Dezabilitat)
4	0 (Dezabilitat)

Tabel 13: Configurărilor din fabrică ale intrărilor

Tabel recapitulativ a posibilelor configurații ale intrărilor digitale IN1, IN2, IN3, IN4 și a funcționării lor		
Valoare	Funcție asociată intrării INx	Vizualizarea funcției active asociată intrării
0	Funcții intrare dezactivate	
1	Lipsa apei la plutitorul extern (NO)	Simbol plutitor (F1)
2	Lipsa apei la plutitorul extern (NC)	Simbol plutitor (F1)
3	Setpoint auxiliar Pi (NO) corespunzător intrării utilizate	Px

4	Setpoint auxiliar Pi (NC) corespunzător intrării utilizate	Px
5	Dezactivarea generală a motorului la un semnal extern (NO)	F3
6	Dezactivarea generală a motorului la un semnal extern (NC)	F3
7	Dezactivarea generală a motorului la un semnal extern (NO) + Resetul blocajelor recuperabile	F3
8	Dezactivarea generală a motorului la un semnal extern (NC) + Resetul blocajelor recuperabile	F3
9	Resetul blocurilor recuperabile NO	
10	Intrare semnal de presiune scăzută NO, resetare automată și manuală	F4
11	Intrare semnal de presiune scăzută NC, resetare automată și manuală	F4
12	Intrare presiune joasă NO doar resetare manuală	F4
13	Intrare presiune joasă NC doar resetare manuală	F4

Tabel 14: Configurarea intrărilor

7.6.15.1 - Dezactivarea funcțiilor asociate intrărilor

Setând 0 ca valoare de configurare a unei intrări, fiecare funcție asociată intrării va fi dezactivată indiferent de existența sau nu a unui semnal pe conectoarele respectivei intrări.

7.6.15.2 - Configurarea funcției plutitorului extern

Plutitorul extern poate fi conectat la oricare intrare, pentru conexiuni electrice a se vedea manualul centralei de control.

Funcțiunea plutitor se obține setând parametrul Ix corespunzător intrării unde este conectat plutitorul, la una din valorile din Tabelul 15.

Activarea funcției de plutitor extern generează blocarea sistemului. Funcția este concepută pentru a lega intrarea la un semnal provenind de la un plutitor care semnalează lipsa de apă.

Când este activă această funcție se afișează simbolul plutitorului în pagina principală.

Până când sistemul să se blocheze și să semnaleze eroarea F1, intrarea trebuie să fie activă pentru cel puțin 1 sec.

Când sunteți în condiția de eroare F1, intrarea trebuie să fie dezactivată pentru cel puțin 30 sec înainte ca sistemul să se deblocheze. Comportamentul funcției este ilustrat în Tabelul 15.

Dacă sunt configurate mai multe funcții în același timp, plutitor pe diferite intrări, sistemul va semnaliza F1 când cel puțin o funcție este activată și va elimina alarma atunci când nici una nu este activată.

Comportamentul funcțiunii plutitor extern în funcție de INx și de intrare				
Valoarea Parametrului Ix	Configurarea intrării	Statusul intrării	Funcționare	Vizualizare pe display
1	Activă cu semnal înalt pe intrarea (NO)	Absent	Normală	Niciuna
		Prezent	Blocarea sistemului din lipsa apei la plutitorul extern	F1

2	Activă cu semnal jos pe intrarea (NC)	Absent	Blocarea sistemului din lipsa apei la plutitorul extern	F1
		Prezent	Normală	Niciuna

Tabel 15: Funcția de plutitor extern

7.6.15.3 - Configurarea funcției intrare setpoint auxiliar

Semnalul care abilităază un setpoint auxiliar poate fi alimentat de la una din cele 4 intrări (pentru legăturile electrice vezi manualul centralei de control). Funcția setpoint auxiliară se obține prin setarea parametrului Ix al intrării la care a fost realizată legătura, conform tabelului 16. Exemplu: pentru utilizarea Paux 2 se va seta I2 pe 3 sau 4, și se va folosi intrarea 2 la centrala de control; în aceste condiții dacă va fi alimentată intrarea 2, se va realiza presiunea Paux 2 și pe display va apărea afișat P2.

Funcție setpoint auxiliar modifică valoarea de referință a sistemului de la presiunea SP (a se vedea paragraful 7.3 - Meniu setpoint) la presiunea Pi, unde i este intrarea folosită. În acest fel, în plus față de SP devin disponibile alte patru presiuni P1, P2, P3, P4.

Atunci când această funcție este activă se afișează simbolul Pi în pagina principală.

Până când sistemul să funcționeze cu setpointul auxiliar, intrarea trebuie să fie activă pentru cel puțin 1 sec.

Când utilizați un setpoint auxiliar, pentru a vă reîntoarce la setpointul SP, intrarea trebuie să fie inactivă pentru cel puțin 1 sec. Comportamentul funcției este ilustrat în Tabelul 16.

Când au fost configurate simultan mai multe funcții de setpoint auxiliar pe intrări diferite, sistemul semnalează Pi când cel puțin o funcție se activează. Pentru activări simultane, presiunea obținută va fi cea mai mică dintre cele cu intrare activă. Alarma este oprită când nicio intrare nu este activă.

Comportamentul funcționării setpoint auxiliar în funcție de Ix și de intrare				
Valoarea Parametrului Ix	Configurarea intrării	Statusul intrării	Funcționare	Vizualizare pe display
3	Activă cu semnal înalt pe intrarea (NO)	Absent	Setpoint-ul auxiliar al „i”-lea dezactivat	Niciuna
		Prezent	Setpoint-ul auxiliar al „i”-lea activ	Px
4	Activă cu semnal jos pe intrarea (NC)	Absent	Setpoint-ul auxiliar al „i”-lea activ	Px
		Prezent	Setpoint-ul auxiliar al „i”-lea dezactivat	Niciuna

Tabel 16: Setpoint auxiliar

7.6.15.4 - Configurarea dezactivării sistemului și resetare fault

Semnalul care abilităază sistemul poate fi furnizat de orice intrare (pentru conexiuni electrice vezi manualul centralei de control). Funcțiunea dezactivarea sistemului se obține setând la una din valorile din Tabelul 18 parametrul Ix, corespunzător intrării unde a fost conectat semnalul cu care se dorește dezactivarea sistemului.

Când funcția este activă se dezactivează sistemul în întregime și în pagina principală apare simbolul F3.

Când sunt configurate simultan mai multe funcții de dezactivare sistem pe intrări diferite, sistemul va semnala F3 când cel puțin una dintre funcții va fi activată și va opri alarma când nici una nu este activă.

Până când sistemul să activeze efectiv funcția disable, intrarea trebuie să fie activă pentru cel puțin 1 sec.

Când sistemul e în disable până când funcția să fie dezactivată (reactivarea

sistemului), intrarea trebuie să fie dezactivată pentru cel puțin 1sec. Comportamentul funcției este ilustrat în Tabelul 17.

Când sunt configurate simultan mai multe funcții disable pe intrări diferite, sistemul va semnala F3 când cel puțin una dintre funcții va fi activată. Alarma se va opri când nici o intrare nu este activă.

Această funcție permite și anularea unor eventuali fault prezenți, vezi tabelul 17.

Comportamentul funcționării dezactivarea sistemului și resetare fault în funcție de Ix și de intrare				
Valoarea Parametrului Ix	Configurarea intrării	Statusul intrării	Funcționare	Vizualizare pe display
5	Activă cu semnal înalt pe intrarea (NO)	Absent	Motor Abilitat	Niciuna
		Prezent	Motor Dezabilitat	F3
6	Activă cu semnal jos pe intrarea (NC)	Absent	Motor Dezabilitat	F3
		Prezent	Motor Abilitat	Niciuna
7	Activă cu semnal înalt pe intrarea (NO)	Absent	Motor Abilitat	Niciuna
		Prezent	Motor dezabilitat + anulare fault	F3
8	Activă cu semnal jos pe intrarea (NC)	Absent	Motor dezabilitat + anulare fault	F3
		Prezent	Motor Abilitat	Niciuna
9	Activă cu semnal înalt pe intrarea (NO)	Absent	Motor Abilitat	Niciuna
		Prezent	Anulare fault	Niciuna

Tabel 17: Dezactivarea sistemului și refacerea fault-urilor

7.6.15.5 - Configurarea detectării de presiune scăzută (KIWA)

Presostatul de minim care detectează presiunea scăzută poate fi conectat la oricare intrare (pentru conexiuni electrice a se vedea manualul centralei de control). Funcțiunea de detecție a presiunii scăzute se obține setând la una din valorile din Tabelul 18 parametrul Ix, corespunzător intrării unde a fost conectat semnalul de abilitare.

Activarea funcției de determinare a presiunii reduse va genera blocarea sistemului după timpul T1 (vezi 7.6.2 - T1: Timpul de oprire după semnalul de presiune redusă). Funcția este concepută pentru a lega intrarea la un semnal provenind de la un presostat care semnalează o presiune prea mică pe aspirația pompei.

Când este activă această funcție se afișează simbolul F4 în pagina principală.

Această funcție provoacă blocarea pompei care poate fi înlăturată automat sau manual. Activarea automată prevede ca pentru ieșirea din condiția de eroare F4, intrarea să fie dezactivată timp de măcar 2 sec, înainte de deblocarea sistemului.

Pentru activarea blocului prin modalitatea manuală se va apăsa în același timp și apoi lăsa tastele "+" și "-".

Comportamentul funcției este ilustrat în Tabelul 18.

Când sunt configurate simultan mai multe funcții de determinare a presiunii reduse pe intrări diferite, sistemul va semnala F4 când cel puțin una dintre funcții va fi activată și va opri alarma când nici una nu este activă.

Comportamentul funcțiunii de detecție a presiunii scăzute (KIWA) în funcție de lx și de intrare				
Valoarea Parametrului lx	Configurarea intrării	Statusul Intrării	Funcționare	Vizualizare pe display
10	Activă cu semnal înalt pe intrarea (NO)	Absent	Normală	Niciuna
		Prezent	Blocarea sistemului datorită presiunii scăzute la aspirație, Resetare automată + manuală	F4
11	Activă cu semnal jos pe intrarea (NC)	Absent	Blocarea sistemului datorită presiunii scăzute la aspirație, Resetare automată + manuală	F4
		Prezent	Normală	Niciuna
12	Activă cu semnal înalt pe intrarea (NO)	Absent	Normală	Niciuna
		Prezent	Blocarea sistemului datorită presiunii scăzute la aspirație. Numai resetare manuală	F4
13	Activă cu semnal jos pe intrarea (NC)	Absent	Blocarea sistemului datorită presiunii scăzute la aspirație. Numai resetare manuală	F4
		Prezent	Normală	Niciuna

Tabel 18: Determinarea semnalului de presiune redusă (KIWA)

7.6.16 - Setup ieșiri OUT1, OUT2

În acest paragraf sunt prezentate funcțiile și posibilele configurații ale ieșirilor OUT1 și OUT2 ale centralei I/O, conectată prin wireless la dispozitiv, prin parametri O1 și O2.

Pentru legăturile electrice vezi manualul centralei de control.

Setările din fabrică sunt ilustrate în Tabelul 19.

Setările din fabrică ale ieșirilor	
Ieșire	Valoare
OUT 1	2 (fault NO se închide)
OUT 2	2 (Pompa în funcțiune NO se închide)

Tabel 19: Setările din fabrică ale ieșirilor

7.6.17 - O1: Configurare funcție ieșire 1

Ieșirea 1 comunică o alarmă activă (indică faptul că există un blocaj al sistemului). Ieșire permite folosirea unui contact curat normal deschis.

Parametrului O1 îi sunt asociate valorile și caracteristicile prezentate în tabelul 20.

7.6.18 - O2: Configurare funcție ieșire 2

Ieșirea 2 raportează starea de funcționare a motorului. Ieșire permite folosirea unui contact curat normal deschis.

Parametrului O2 îi sunt asociate valorile și caracteristicile prezentate în tabelul 20.

Configurarea funcțiilor asociate ieșirilor				
Configurarea ieșirii	OUT1		OUT2	
	Condiție de activare	Starea contactului de ieșire	Condiție de activare	Starea contactului de ieșire
0	Nici o funcție asociată	Contact întotdeauna deschis	Nici o funcție asociată	Contact întotdeauna deschis
1	Nici o funcție asociată	Contact întotdeauna închis	Nici o funcție asociată	Contact întotdeauna închis
2	Prezența de erori blocante	În caz de erori blocante contactul se închide	Activarea ieșirii în caz de erori blocante	Când motorul funcționează contactul se închide
3	Prezența de erori blocante	În caz de erori blocante contactul se deschide	Activarea ieșirii în caz de erori blocante	Când motorul funcționează contactul se deschide

Tabel 20: Configurarea ieșirilor

7.6.19 FW: Actualizare firmware

Această pagină din meniu permite actualizarea firmware a e.sybox.-urilor. Pentru procedură consultați cap 11.

7.6.20 - RF: Resetare fault și warning

Ținând apăsată simultan pentru cel puțin 2 secunde tastele + și – se șterge cronologia fault și warning. Sub simbolul RF este indicat numărul de fault existente în istoric (max 64).

Istoricul poate fi vizualizat din meniul MONITOR la pagina FF.

7.6.21 - PW: Modificare password

Dispozitivul are un sistem de protecție prin password. Dacă se setează o

parolă parametrii invertorului vor fi accesibili și vizibili, dar nu vor putea fi modificați.

Când passwordul (PW) este „0” toți parametrii sunt deblocați și se pot modifica.

Când se utilizează un password (valoarea PW este diferită de 0) toate modificările sunt blocate și în pagina PW se vizualizează „XXXX”.

Dacă se setează un password, se permite navigarea prin toate paginile, dar la orice tentativă de modificare a unui parametru apare un pop-up unde se solicită introducerea password-ului. Când se introduce parola corectă parametrii se deblochează și pot fi modificați pentru 10' de la ultima dată când ați apăsat un buton.

Dacă se dorește anularea timer-ului password-ului trebuie doar să se acceseze pagina PW și să se apese simultan + și – pentru 2”.

Când se introduce un password corect se vizualizează un lacăt care se deschide în timp ce dacă se introduce un password greșit apare un lacăt care luminează intermitent.

După resetarea valorilor de fabrică password-ul este resetat la “0”.

Fiecare schimbare a password-ului devine activă la apăsarea tastelor Mode sau Set și orice modificare succesivă a vreunui parametru implică o nouă introducere a noii password (ex. instalatorul execută toate setările cu valoarea PW-ului default = 0 și ultimul lucru înainte de plecare setează PW și este sigur că, fără a întreprinde nici o altă acțiune, aparatul este protejat).

În cazul în care pierdeți password-ul exista 2 posibilități pentru a modifica parametrii dispozitivului:

- Să va notați valorile tuturor parametrilor și să resetați dispozitivul la valorile din fabrică, vezi paragraful 8.3. Operațiunile de resetare șterge toți parametrii dispozitivului inclusiv password-ul.
- Să vă notați numărul prezent în pagina password-ului și să trimiteți un email cu acest număr centrului dvs de asistență, care în timp de câteva zile vă va transmite password-ul pentru deblocarea dispozitivului.

7.6.21.1 - Password sisteme multi-pompă

Când se introduce PW pentru deblocarea unui dispozitiv din grup, se deblochează toate dispozitivele.

Când se modifică PW la un dispozitiv din grup, toate dispozitivele recepționează modificarea.

Când se activează protecția cu PW la un dispozitiv din grup (+ și – în pagina PW când PW≠0), pe toate dispozitivele se activează protecția (pentru a efectua orice modificare se solicită reintroducerea PW).

8 - RESETAREA ȘI SETĂRILE DE FABRICĂ

8.1 - Resetarea generală a sistemului

Pentru a reseta sistemul, apăsați și țineți cele 4 butoane simultan timp de 2 sec. Această operație este echivalentă cu deconectarea cablului de alimentare, așteptarea opririi complete și furnizarea alimentării electrice din nou. Resetarea nu șterge setările memorate de utilizator.

8.2 - Setările de fabrică

Dispozitivul este livrat din fabrică cu un set de parametri presetate care pot fi schimbați în funcție de nevoile utilizatorilor. Orice schimbare de setări este salvată automat în memorie și, dacă doriți, aveți posibilitatea să restabiliți întotdeauna condițiile prevăzute din fabrică (a se vedea Restaurarea setărilor de fabrică par. 8.3 - Restaurarea setărilor de fabrică).

8.3 - Restaurarea setărilor de fabrică

Pentru a restabili setările din fabrică, opriți dispozitivul, eventual așteptați închiderea completă a monitorului, apăsați și țineți apăsată tasta „SET” și „+” și alimentați; eliberați cele două butoane numai atunci când apare mesajul “EE”.

În acest caz, se efectuează o restabilire a setărilor din fabrică (o scriere și recitare pentru EEPROM a setărilor din fabrică stocate permanent în memoria FLASH).

După finalizarea setărilor tuturor parametrilor, dispozitivul revine la funcționarea normală.

NOTĂ: După ce restaurați valorile prestabilite de fabrică, este necesară

resetarea tuturor parametrilor ce caracterizează sistemul (câștig, presiune de setpoint, etc.) exact ca la prima instalare.

Setările de fabrică			
Identificator	Descriere	Valoare	Notă de instalare
TK	T. aprindere backlight	2 min	
LA	Limbă	ENG	
SP	Presiune de setpoint [bar]	3,0	
P1	Setpoint P1 [bar]	2,0	
P2	Setpoint P2 [bar]	2,5	
P3	Setpoint P3 [bar]	3,5	
P4	Setpoint P4 [bar]	4,0	
RI	Rotații pe minut în modalitate manuală [rpm]	2400	
OD	Tipologie Instalație	1 (Rigid)	
RP	Diminuare presiune de repornire [bar]	0,3	
AD	Configurarea Adresei	0 (Auto)	
PR	Senzor de presiune de la distanță	Dezabilitat	
MS	Sistem de măsură	0 (Internațional)	
TB	Timp blocare pentru lipsă apă [s]	10	
T1	Întârziere presiune joasă pr. (KIWA) [s]	2	
T2	Întârziere de oprire [s]	10	
GP	Coefficient de câștig proporțional	0,5	

GI	Coefficient de câștig integral	1,2	
RM	Viteză maximă [rpm]	3050 pentru e.sybox 3200 pentru e.sybox 30/50	
NA	Dispozitive active	N	
NC	Dispozitive simultane	NA	
IC	Configurare rezervă	1 (Auto)	
ET	Timp max de schimb [h]	2	
AE	Funcție antiblocaj	1 (Abilitat)	
AF	Antifreeze	1 (Abilitat)	
I1	Funcție I1	0 (Dezabilitat)	
I2	Funcție I2	0 (Dezabilitat)	
I3	Funcție I3	0 (Dezabilitat)	
I4	Funcție I4	0 (Dezabilitat)	
O1	Funcție ieșire 1	2	
O2	Funcție ieșire 2	2	
PW	Modificare Password	0	
AY	Funcțiune Anticycling AY	0 (Dezabilitat)	

Tabel 21 Setările din fabrică

9 - INSTALĂRI SPECIALE

9.1 - Blocarea sistemului de umplere

Produsul este fabricat și prevăzut cu posibilitatea de a se auto-umple. Cu referire la par. 6, sistemul este capabil de a umple și deci să funcționeze indiferent de configurația de instalare aleasă: supra-aspirație sau sub-aspirație. Cu toate acestea, există cazuri în care capacitatea de auto-umplere nu este necesară sau în zonele în care este instalat este interzisă utilizarea pompelor autoamorsante. În timpul umplerii pompa forțează o parte din apa deja în presiune să revină parțial în apirație până la atingerea valorii de presiune de circulație care să permită ca sistemul să se considere plin. La acel moment canal de recirculare este închis automat. Acest pas se repetă la fiecare pornire, chiar și atunci când pompa este plină, până când nu se ajunge la aceeași valoare a presiunii de închidere a canalului de recirculare (aproximativ 1 bar).

În cazul în care apa ajunge la canalul de circulație a sistemului deja sub presiune (maxim admisibil 2 bar) sau că instalația este întotdeauna sub-aspirație, este posibil (obligatorie atunci când reglementările locale impun acest lucru), forțarea închiderii conductei de recirculare pierzând capacitatea de auto-umplere. Procedând astfel, veți obține avantajul de a elimina zgomotul obturatorului conductei care apare de fiecare dată când sistemul este pornit.

Pentru a forța închiderea conductei de auto-umplere, urmați următorii pași:

1. deconectați cablul de alimentare;
2. goliți sistem (cu excepția cazului în care alegeți să blocați umplerea la prima instalare);
3. scoateți în orice caz dopul de scurgere, având grijă să nu cadă garnitura O-ring (Fig. 18);
4. cu ajutorul unui clește extrageți obturatorul de la locul lui. Obturatorul va fi extras împreună cu garnitura O-ring și cu arcul de metal cu care este asamblat;
5. Scoateți arcul obturatorului; introduceți înapoi la loc obturatorul și garnitura O-ring (latura cu garnitură către interiorul pompei, tija cu aripioare încrucișate la exterior);
6. Înșurubați capacul după ce ati poziționat arcul metalic în interior, astfel încât să fie comprimat între capac și aripioarele în cruce ale ti-

- jei obturatorului. La re poziționarea capacului aveți grijă ca garnitura O-ring să fie mereu poziționată la locul ei;
7. încărcați pompa, conectați sursa de alimentare, reporniți sistemul.



Figura 18

9.2 - Instalare pe perete

Acest produs este predisus pentru a fi instalat suspendat pe perete folosind Kit-ul accesoriu DAB achiziționat separat. Instalarea pe perete este prezentată în Fig.19.

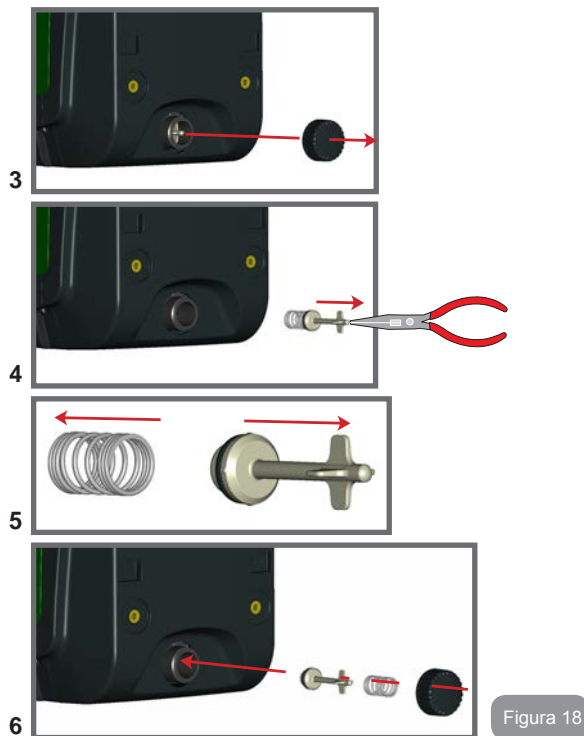

Figura 19

9.3 - Instalare cu conectare rapidă

DAB oferă un kit accesoriu pentru Conectarea Rapidă a sistemului. Este vorba de o placă de conexiuni rapide pe care se realizează conexiunile către instalație și de la care să se poată conecta/deconecta sistemul într-un mod simplu.

Avantaje:

- posibilitatea de a realiza instalația în șantier, de a o testa, dar de a elimina sistemul real până în momentul livrării evitând posibile daune (loviturile accidentale, murdărie, furt, ...);
- simplitatea acestui serviciu de Asistență de a înlocui sistem cu o „mostră”, în caz de întreținere extraordinară.

Sistemul montat pe interfața de conexiune rapidă apare așa cum se arată în Figura 20.



Figura 20

9.4 - Grupuri Multiple

9.4.1 - Introducere în sistemele multi-pompă

Pentru un sistem multi-pompă se înțelege un ansamblu de pompe ale căror circulație converge către un colector comun. Dispozitivele comunică între ele prin conexiunea corespunzătoare (wireless).

Numărul maxim de dispozitive care pot fi inserate pentru a forma grupul este 4.

Un sistem multi-pompă este utilizat în principal pentru:

- Creșterea performanțelor hidraulice față de un singur dispozitiv.
- Asigurarea continuității funcționării în caz de defecțiune a unui dispozitiv.
- Fraționarea puterii maxime.

9.4.2 - Realizarea unui sistem multi-pompă

Sistemul hidraulic trebuie să fie realizat într-o manieră cât mai simetrică posibilă pentru a realiza o sarcină hidraulică uniform distribuită pe toate pompele.

Pompele trebuie să fie conectate toate la un singur colector.



Pentru buna funcționare a grupului de presurizare trebuie să fie aceleași pentru fiecare dispozitiv:

- conexiunile hidraulice
- viteza maximă (parametru RM)

Firmware-urile e.sybox-urilor conectate trebuie să fie toate egale. Odată realizată instalația hidraulică, este necesar să se creeze grupul de pompare efectuând asocierea wireless a dispozitivelor (a se vedea par 7.5.5.)

9.4.3 - Comunicarea wireless

Dispozitivele comunică unul cu celălalt și propagă semnalele de debit și presiune prin comunicare wireless.

9.4.4 - Conectarea și setarea intrărilor.

Intrările de la centrala de control sunt folosite pentru a activa funcțiunile plutitorului, a setpointului auxiliar, dezactivarea sistemului, a presiunii de aspirație scăzută. Funcțiile sunt afișate, respectiv, de simbolurile plutitorului (F1), Px, F3, F4. Funcția Paux atunci când este activată produce o presurizare a sistemului la presiunea setată a se vedea paragraful 7.6.15.3 - Configurarea funcției intrare setpoint auxiliar. Funcțiile F1, F3, F4 duc, din 3 cauze diferite, la oprirea pompei a se vedea paragraful 7.6.15.2, 7.6.15.4, 7.6.15.5.

Parametrii de setare a intrărilor I1, I2, I3, I4 fac parte din parametrii sensibile, deci stabilind una dintre acestea pe orice dispozitiv, presupune alinierea automată a tuturor dispozitivelor.

Parametri referitori la funcționarea multi-pompă

Parametri afișați în meniu, din punctul de vedere al sistemului de multi-pompă, sunt clasificate după cum urmează:

- Parametri read-only.
- Parametri cu semnificație locală.
- Parametri de configurare pentru sistemul multi-pompă la rândul lor împărțite în:
 - Parametri sensibili
 - Parametri cu aliniere opțională

9.4.5 - Parametri de interes pentru sistemul multi-pompă

Parametri cu semnificație locală

Sunt parametri care pot fi diferiți între diferitele dispozitive și, în unele cazuri, este chiar necesar să fie diferiți. Pentru acești parametri nu este permisă alinierea automată a configurației între diverse dispozitive. În cazul, de exemplu, de atribuire manuală a adreselor, acestea trebuie să fie neapărat diferite unele de altele.

Lista parametrilor cu semnificație locală a dispozitivului:

- CT Contrast
- BK Luminozitate
- TK Timpul de pornire iluminare din spate
- RI Rotații/min în modul manual
- AD Configurarea adresei
- IC Configurarea rezervei
- RF Resetare fault și warning

Parametri sensibili

Sunt parametri care trebuie să fie neapărat aliniați pe întregul lanț de motive de reglare.

Lista parametrilor sensibili:

- SP Presiune de setpoint
- P1 Setpoint auxiliar intrarea 1
- P2 Setpoint auxiliar intrarea 2
- P3 Setpoint auxiliar intrarea 3
- P4 Setpoint auxiliar intrarea 4
- RP Scăderea presiunii de repornire
- ET Timpul de schimb
- AY Anticycling
- NA Numărul de dispozitive active
- NC Numărul de dispozitive simultane
- TB Timp de dry run
- T1 Timp de oprire după semnalul de joasă presiune
- T2 Timp de oprire
- GI Câștig integral
- GP Câștig proporțional

- I1 Setările intrării 1
- I2 Setările intrării 2
- I3 Setările intrării 3
- I4 Setările intrării 4
- OD Tipul instalației
- PR Senzor de presiune de la distanță
- PW Modificare password

Auto-alinierea parametrilor sensibili

Atunci când se detectează un sistem multi-pompă, se face o verificare a congruenței parametrilor setați. Dacă parametrii sensibili nu sunt aliniați între toate dispozitivele, pe displayul fiecărui dispozitiv apare un mesaj care vă întreabă dacă doriți să se propage la întregul sistem configurația celui dispozitiv special. Prin acceptare, parametrii sensibili ai dispozitivului pe care s-a răspuns la întrebare, sunt distribuiți la toate dispozitivele din lanț.

În cazurile în care există configurații incompatibile cu sistemul, nu se permite de la aceste dispozitive propagarea configurării.

În timpul funcționării normale, modificarea unui parametru sensibil pe un dispozitiv, implică alinierea automată a parametrului pe toate celelalte dispozitive fără solicitarea unei confirmări.

NOTĂ: *alinierea automată a parametrilor sensibili nu are nici un efect asupra tuturor celorlalte tipuri de parametri.*

În cazul particular al inserției în lanț a unui dispozitiv cu setările implicite de fabrică (în cazul unui dispozitiv care înlocuiește unul deja existent sau un dispozitiv căruia i s-au restaurat setările de fabrică), dacă configurațiile prezente, excepție configurațiile de fabrică sunt congruente, dispozitivul cu setările din fabrică își asumă în mod automat parametrii sensibili ale lanțului.

Parametrii cu aliniere opțională

Sunt parametri pentru care se tolerează să nu fie aliniate între diferitele dispozitive. La fiecare modificare a acestor parametri, odată ajunși la apăsarea de SET sau MODE, se întreabă dacă se propagă schimbarea la întregul lanț în comunicare. În acest fel, dacă lanțul este același în toate elementele sale, se evită setarea acelorași date pe toate dispozitivele.

Lista cu parametri cu aliniere opțională:

- LA Limba
- MS Sistemul de măsurare
- AE Anti-blocare
- AF AntiFreeze
- O1 Funcția ieșire 1
- O2 Funcția ieșire 2
- RM Viteza maximă

9.4.6 - Prima pornire a sistemului multi-pompă

Efectuați conexiunile electrice și hidraulice ale întregului sistem precum este descris la par. 2.1.1, 2.2.1 și par. 3.1.

Porniți dispozitivele și creați asociațiile așa cum este descris în paragraful 7.5.5 - AS: Asocierea aparatelor.

9.4.7 - Reglarea multi-pompă

Când porniți un sistem multi-pompe se face în automat atribuirea adreselor și printr-un algoritm este numit în calitate de lider a reglării. Liderul decide viteza și ordinea de pornire pentru fiecare dispozitiv care este parte a lanțului.

Modul de ajustare este secvențial (dispozitive pleacă unul la un moment dat). Când se verifică condițiile de pornire, pornește primul dispozitiv, apoi când acesta a atins viteza maximă, pornește următorul și așa mai departe toate celelalte. Ordinea de pornire nu este neapărat crescătoare în funcție de adresa dispozitivului, dar aceasta depinde de numărul de ore de funcționare a se vedea 7.6.11 - ET: Timp de schimb.

9.4.8 - Atribuirea ordinii de pornire

La fiecare pornire a sistemului fiecărui dispozitiv îi este atribuit un ordin de pornire. În conformitate cu acest lucru se genera pornirile în succesiune a dispozitivelor.

Ordinea de pornire este schimbată în timpul funcționării, în conformitate cu următorii doi algoritmi:

- Realizarea timpului maxim de funcționare
- Realizarea timpului maxim de așteptare

9.4.9 - Timp max de schimb

În funcție de parametrul ET (Timp max de schimb), fiecare aparat are un contor al timpului de funcționare, iar pe baza acestuia se actualizează ordinea de repornire conform algoritmului următor:

dacă a trecut cel puțin jumătate din valoarea ET se realizează schimbul de prioritate la prima oprire a inverterului (schimb de stand-by).

dacă se ajunge la valoarea ET fără a se fi oprit niciodată, se oprește necondiționat inverterul și se duce acesta la prioritatea minimă la repornire (schimb în timp de funcționare).



Dacă parametrul ET (timpul de lucru maxim) este setat la 0, va trebui să facă schimbul la fiecare repornire.

Vezi 7.6.11 - ET: Timp de schimb.

9.4.10 - Atingerea timpului maxim de inactivitate

Sistemul multi-pompă dispune de un algoritm care are ca obiectiv să mențină eficiența pompelor și integritatea lichidul pompat. Aceasta acționează permițând o rotație în ordinea de pompare, astfel încât să furnizeze tuturor pompelor cel puțin un minut de flux la fiecare 23 de ore. Acest lucru se întâmplă indiferent de configurația dispozitivului (enable sau de rezervă). Schimbul de prioritate, necesită ca aparatul să fie oprit de 23 de ore și acesta este dus la cea mai înaltă prioritate în ordinea de plecare. Acest lucru înseamnă că de îndată ce devine necesară livrarea unui flux este primul care se pornește. Dispozitivele configurate ca rezervă au prioritate înaintea celorlalte. Algoritmul termină acțiunea sa atunci când aparatul a furnizat cel puțin un minut de flux.

Când ați terminat intervenția de anti-stagnare, în cazul în care dispozitivul este configurat ca rezervă, este re-poziționat la cea mai mică prioritate, în scopul de a se proteja de uzură.

9.4.11 - Rezerve și numărul de dispozitive care participă la pompare

Sistemul multi-pompă citește cât de multe elemente sunt conectate în comunicare și denumeste acest număr N.

Apoi, în funcție de parametrul NA și NC decide cât de multe și care dispozitive trebuie să funcționeze la un anumit moment.

NA reprezintă numărul de dispozitive care participă la pompare. NC reprezintă numărul maxim de dispozitive care pot funcționa simultan.

În cazul în care într-un lanț există NA dispozitive active și NC dispozitive contemporane cu NC mai mic decât NA înseamnă că cel mult vor porni simultan NC dispozitive și că aceste dispozitive vor schimba între NA elemente. În cazul în care un dispozitiv este configurat de preferință ca rezervă, aceasta va veni trecut ultimul ca ordine de pornire, așa că, dacă de exemplu avem 3 dispozitive și unul dintre ele este configurat ca rezervă, rezerva va porni ca al treilea element, dar în cazul în care a fost setat NA = 2, rezerva va porni doar dacă una dintre cele două dispozitive active nu intră în fault.

A se vedea, de asemenea, explicația a parametrilor

7.6.8 - NA: Dispozitive active;

7.6.9 NC: Dispozitive simultane;

7.6.10 Cl: Configurarea rezervelor.

DAB oferă în catalog un kit pentru a realiza în manieră integrată un grup booster de 2 sisteme. Boosterul realizat cu kit-ul DAB este prezentat în Fig.21.



Figura 21

9.4.12 - Control WireLess

După cum este reportat în par. 9.4.3, dispozitivul poate fi conectat la alte dispozitive prin canalul wireless proprietar. De aceea, există posibilitatea de a pilota operații particulare ale sistemului prin semnalele recepționate de la distanță, de exemplu, în funcție de nivelul unei cisterne furnizat prin intermediul unui plutitor este posibil să se controleze umplerea acesteia; cu semnalul de la un cronometru este posibil să se varieze setpointul de la SP la P1 pentru a alimenta o irigare.

Aceste semnale în intrarea sau în ieșirea sistemului, sunt gestionate de o centrală de control achiziționată separat din catalogul DAB.

10 - ÎNTREȚINERE



Înainte de a începe orice intervenție asupra sistemului, deconectați sursa de alimentare.

Sistemul nu necesită operațiuni de întreținere ordinară.

Cu toate acestea, în continuare sunt prezentate instrucțiuni pentru efectuarea acele operațiuni de întreținere extraordinare care pot fi necesare în cazuri speciale (de exemplu, golirea sistemului pentru depozitarea pe o perioadă mai lungă de inactivitate).

10.1 - Ustensile accesorii

DAB corelat cu produsul oferă un instrumentar accesoriu util pentru efectuarea de operațiuni pe sistem prevăzute în timpul instalării și orice eventuale operațiuni de întreținere extraordinare.

Instrumentul se găsește în localul tehnic. Este format din 3 chei:

- 1 - Cheie metalică hexagonală (Fig.22 - 1);
- 2 - Cheie din material plastic plată (Fig.22 - 2);
- 3 - Cheie din material plastic cilindrică (Fig. 22-3).

Cheia „1” este la rândul său, inserată în extremitatea „D” a cheii „3”. Când utilizați pentru prima dată separați cele două chei de plastic „2” și „3”, care sunt unite printr-un punte (Fig.22 - A):



rupeți puntea „A” având grijă de a elimina reziduurile de despărțire de la cele 2 chei, astfel încât să nu aibă margini care pot cauza răni.



Figura 22

Utilizați cheia „1” pentru operațiunile de orientare a panoului de interfață descrisă la par. 2.2.2. În cazul în care cheia este pierdută sau deteriorată, operația poate fi efectuată cu ajutorul unei chei hexagonale standard de la 2mm.

Odată separate, cele 2 chei din plastic poate fi utilizate prin introducerea cheii „2”, prin una din găurile „B” ale cheii „3”: cea care este cea mai convenabilă în funcție de operație. În acest moment veți obține o cheie în cruce multifuncțională, în care fiecare dintre cele 4 capete corespunde unei utilizări.

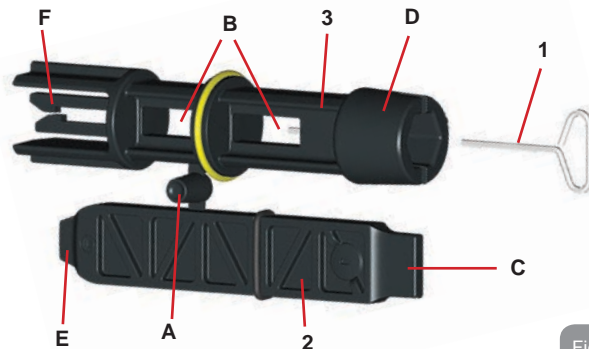

Figura 23



Pentru a utiliza cheia în cruce care aveți nevoie să puneți cheia „1” nefolosită într-un loc sigur, astfel încât să nu se piardă, iar apoi să o puneți la loc în interiorul cheii „3”, la sfârșitul operațiunilor.

Utilizarea extremității „C”:

este de fapt o șurubelniță plată cu dimensiuni corecte pentru operarea pe capace principalelor conexiuni ale sistemului (1 „și 1” 1/4). Se utilizează la prima instalare pentru îndepărtarea capacelor de la gurile pe care doriți să vă conectați instalația, pentru operațiunile de încărcare în cazul unei instalări orizontale; pentru a accesa supapă de non-retur,... În cazul în care cheia se pierde sau se deteriorează, aceleași operații pot fi efectuate folosind o șurubelniță cu lamă plată de dimensiuni adecvate.



Utilizarea extremității „D”:

amprenta hexagonală încastrată adecvată pentru îndepărtarea capacului pentru efectuarea operațiunilor de umplere în cazul instalării verticale. În cazul în care cheia este pierdută sau deteriorată, aceeași operațiune poate fi efectuată cu o șurubelniță în cruce de dimensiuni corespunzătoare.



Figura 25

Utilizarea extremității „E”:

este de fapt o șurubelniță cu lama plată de dimensiuni adecvate pentru îndepărtarea capacului de acces la arborele motorului și dacă ați instalat interfața pentru conectarea rapidă a sistemului (par. 9.3); pentru acces la cheia de dezangajare a conexiunii. În cazul în care cheia este pierdută sau deteriorată, aceleași operații pot fi efectuate cu o șurubelniță plată de dimensiuni corespunzătoare.



Figura 26

Utilizarea extremității „F”:

funcția acestui instrument este dedicată întreținerii supapei de non-retur și este mai bine specificată în paragraful 10.3 aferent.

10.2 - Golirea sistemului

Când doriți să goliți sistemul de apă din interior, procedați după cum urmează

1. deconectați cablul de alimentare;
2. deschide robinetul de evacuare cel mai apropiat de sistem pentru a diminua presiunea de pe sistemul și goliți-l cât mai mult posibil;
3. dacă există o supapă de interceptare imediat în aval de sistem (este întotdeauna recomandat) închideți-o astfel încât să nu se scurgă cantitatea de apă în instalație între sistem și primul robinet deschis;
4. întrerupeți conducta de aspirație în cel mai apropiat punct al sistemului (este întotdeauna recomandabil să existe o supapă de interceptare imediat în amonte de sistem), astfel încât să nu descărcați întregul sistem de admisie;
5. Scoateți bușonul de golire (Fig. 1 Fața E) și evacuați apa care este în interior (aproximativ 2,5 litri);

6. apa care este prinsă în sistemul de circulație în aval de supapa de non-retur integrată în sistem, poate curge în momentul deconectării sistemului sau scoțând capacul din a doua linie de circulație (dacă nu este utilizată).



Chiar dacă rămâne în esență gol, sistemul nu reușește să expulzeze toată apa care o are în interior. În timpul manipulării sistemului după golire, este probabil să iasă cantități mici de apă din sistem.

10.3 - Supapă de non-retur

Sistemul are o supapă de non-retur integrată, care este necesară pentru funcționarea corespunzătoare. Prezența în apă a particulelor solide sau a nisipului poate provoca o defecțiune a supapei și apoi a sistemului. Deși se recomandă să utilizeze apă limpede și, eventual, să se predisună filtre în intrare, în cazul în care se certifică o funcționare anormală a supapei, aceasta poate fi extrasă din sistem și curățată și/sau înlocuită după cum urmează:

1. scoate capacul de acces la supapă (Fig. 27);
2. introduceți cheia în cruce din accesorii în extremitatea „F” (par. 10.1), astfel încât să agățați limba perforată cu carabinele (Fig. 27);
3. extrageți fără sa rotiți: operația ar putea necesita o anumită forță. Se extrage un cartuș care duce, de asemenea, supapa de curățat. Cartușul rămâne pe cheia (Fig. 27);
4. decuplați cartușul de pe cheia: împingându-le una în alta sunt eliberate harpoanele, în acest moment scoateți cartușul în lateral (Fig. 27);
5. curățați supapa sub jet de apă, asigurați-vă că nu este deteriorată și înlocuiți-o, dacă este necesar;
6. reintroduceți complet cartușul în locașul său: operațiunea necesită forța necesară pentru a comprima cele 2 garnituri O-Ring. Eventual ajutați-vă folosind extremitatea „D” a cheii în cruce ca și un împingător. Nu folosiți extremitatea „F”, în caz contrar, harpoane se armează din nou în clema de pe cartușul, fără posibilitatea de a fi eliberate (Fig. 27);

7 - strângeți capacul până când se oprește: în cazul în care cartușul nu a fost împins în poziția corectă, strânsoarea capacului completeze plasarea acestuia (Fig. 27).



Figura 27



Se poate întâmpla ca din cauza unei lungi șederi a cartușului la locul său și/sau prezenței de sedimente, forța de extragere a cartușului să fie atât de puternică încât să prejudicieze ustensila accesorie. În acest caz, acest lucru este de dorit, deoarece este preferabil să se deterioreze instrumentul mai degrabă decât cartuș. În cazul în care cheia este pierdută sau deteriorată, aceeași operațiune poate fi efectuată cu un clește.

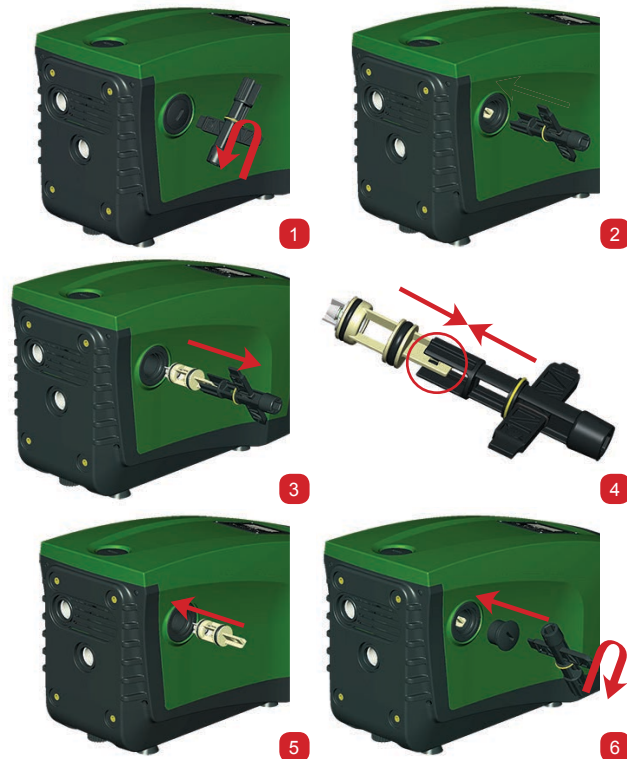

Dacă în timpul operațiunilor de întreținere a supapei de non-retur una sau mai multe garnituri O-Ring sunt pierdute sau deteriorate, acestea trebuie înlocuite. În caz contrar, sistemul nu poate funcționa corect.

10.4 - Arbore Motor

Controlul electronic al sistemului asigură porniri fără spasme în scopul de a evita stresul excesiv a organelor mecanice și, în consecință, de a prelungi durata de viață a produsului. Această caracteristică, în cazuri excepționale, poate implica o problemă la pornirea electropompei: după o perioadă de inactivitate, probabil, cu golirea sistemului, sărurile dizolvate în apă pot forma calcifieri ce ar putea fi prinse între partea rotativă (arborele motorului) și cea fixă a electropompei crescând astfel rezistența la pornire. În acest caz, poate fi suficient să ajutați arborele cotit cu mâna pentru a detașa calcifierile. În acest sistem operațiunea este posibilă având garantat accesul din exterior la arborele motorului și fiind prevăzută o cale de tragere la extremitatea arborelui însuși. Procedați după cum urmează:

1. scoateți capacul de acces de la arborele motorului ca în Fig.28;
2. introduceți o șurubelniță în calea de tragere a arborelui cotit și manevrați în cele 2 sensuri de rotație;
3. dacă rotația este liberă, sistemul poate fi pus în mișcare;
4. în cazul în care blocarea rotirii nu poate fi îndepărtată manual, apelați serviciul de asistență.

10.5 - Vas de expansiune

A se vedea paragraful 1.2 pentru operațiunile de control și reglare a presiunii aerului din vasul de expansiune și pentru înlocuirea acestuia în cazul spargerii.

11 - ACTUALIZARE FIRMWARE E.SYBOX

11.1 - Generalități

Acest capitol descrie cum se poate actualiza unul sau mai multe e.sybox având un e.sybox sau un e.sylink cu un firmware mai recent.

Conform cu ceea ce a fost descris în manual par. 9.4.2, pentru utilizarea e.sybox-ului în grupul de pompare cu conexiune wireless, este necesar ca versiunile firmware ale e.sybox-urilor, să fie toate egale.

În cazul în care versiunile firmware ale e.sybox-urilor care fac parte din grupul de creat, sunt diverse, este necesară actualizarea pentru a alinea toate versiuni.

Actualizarea poate fi utilă și pentru a putea avea firmware noi care adaugă funcționalitate sau rezolvă probleme.

Definiții utilizate mai jos:

Master: dispozitiv de la care se ia un firmware pentru a-l repune într-un e.sybox. Funcția poate fi îndeplinită de un e.sybox, un e.sylink sau oricare alt dispozitiv abilitat pentru download-ul firmware către un e.sybox.

Slave: e.sybox în starea de recepție a unui firmware de actualizare.

11.2 - Actualizare firmware

Actualizarea firmware poate fi realizată printr-un alt e.sybox sau prin e.sylink.

În funcție de versiunile firmware prezente și de device-ul disponibil pentru programare (e.sybox sau e.sylink) se pot utiliza diverse proceduri.

În timpul actualizării firmware e.sybox-urile și e.sylink-urile implicate nu vor putea avea funcțiile de pompare.

În timpul fazei de actualizare, e.sybox Slave vizualizează înscrisul "LV LOADER v2.x" și o bară care indică starea de avansare a actualizării.

Actualizarea durează aproximativ 1 minut. La sfârșitul acestei faze, e.sybox va reporni.

Odată repornit e.sybox-ul trebuie controlat dacă a fost instalat firmware-ul care trebuie. Pentru a face acest lucru, controlați câmpul versiunea firmware "SW V." pe "pagina VE" din "Meniu Utilizator".

În cazul în care au fost probleme și firmware-ul nu a fost instalat corect, comportați-vă cum se menționează în rezolvarea problemelor în diferitele proceduri descrise.

11.2.1 - Actualizarea între e.sybox-uri

Actualizarea între e.sybox 30/50 este mereu posibilă.

Actualizarea între e.sybox-uri este posibilă doar dacă unul din e.sybox-uri are o versiune firmware mai mare sau egală cu 4.00.

Actualizarea poate fi făcută conform a 3 modalități:

- **Manuală:** mereu posibilă în caz de e.sybox 30/50, în timp ce pentru e.sybox se cere ca Masterul să aibă o versiune firmware mai mare sau egală cu 4.00. Nu trebuie să asociați e.sybox-urile.
- **Automatică:** mereu posibil pentru e.sybox 30/50, în timp ce pentru e.sybox este posibil doar dacă ambele e.sybox de actualizat au versiuni firmware mai mari sau egale cu 4.00. Trebuie să asociați e.sybox-urile.
- **Semiautomatică:** neprevăzut în caz de e.sybox 30/50; în caz de e.sybox este necesar ca Masterul să aibă o versiune firmware mai mare sau egală cu 4.00 și Slave are o versiune firmware mai mică de 4.00. Trebuie să asociați e.sybox-urile.

11.2.1.1 - Actualizare manuală

Cerințe

- Se efectuează între 2 e.sybox-uri pe rând.
- Mereu posibil cu e.sybox 30/50 în timp ce în caz de e.sybox, Masterul trebuie să aibă versiunea firmware mai mare sau egală cu 4.00.
- E.sybox utilizat ca Slave poate avea orice versiune firmware.
- Versiunea firmware a Master-ului trebuie să fie mai mare sau egală cu versiunea Slave.
- Asocierea între dispozitive nu este necesară.
- În caz de mai multe e.sybox-uri de actualizat procedura se repetă de fiecare dată.

Procedura

1. Indepărtați alimentarea la e.sybox-ul de actualizat și așteptați oprirea display-ului.
2. Mergeți la pagina FW în meniul ASISTENTA TEHNICA al e.sybox-ului care trebuie utilizat ca Master și apăsați butonul [+].
3. Pe e.sybox-ul de actualizat, furnizați alimentarea ținând apăsată în același timp butoanele [MODE] și [-] până când apare ecranul de actualizare.
4. Așteptați ca actualizarea să reușească și ambele mașini să repornească.

Rezolvare probleme

Dacă actualizarea nu reușește, repetați procedura.

11.2.1.2 - Actualizare automată

Cerințe

- Se efectuează între 2 e.sybox-uri pe rând.
- E.sybox-ul utilizat ca Master trebuie să aibă versiunea firmware mai mare sau egală cu 4.00. În caz de e.sybox 30/50 este mereu posibil.
- E.sybox-ul utilizat ca Slave trebuie să aibă versiunea firmware mai mare sau egală cu 4.00. În caz de e.sybox 30/50 este mereu posibil.
- Versiunea firmware a Master-ului trebuie să fie mai mare sau egală cu versiunea Slave.
- Trebuie să fi asociat dispozitivele între ele.
- În caz de mai multe e.sybox-uri de actualizat procedura se repetă de fiecare dată.

Procedura

1. Efectuați asocierea între dispozitive (a se vedea par. 7.5.5). Cei doi e.sybox vor face să apară pe display un pop up care comunică:

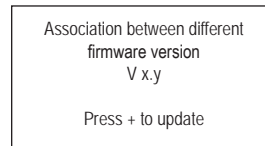

Unde în locul lui x.y va apărea versiunea firmware e.sybox-ului.

2. Apăsați butonul [+] de pe ambele mașini.
3. Așteptați ca actualizarea să reușească și ambele mașini să repornească.

Rezolvare probleme

Dacă actualizarea nu are succes, mașina care trebuia actualizată (Slave) intră într-o stare inconsistentă care nu permite o nouă actualizare automată. În acest caz este necesar să se efectueze procedura manuală de actualizare.

11.2.1.3 - Actualizare semiautomată

Neprevăzut în caz de e.sybox 30/50, în timp ce în caz de e.sybox se aplică cel ce urmează.

Cerințe

- Se efectuează între 2 e.sybox-uri pe rând.
- E.sybox-ul utilizat ca Master trebuie să aibă versiunea firmware mai mare sau egală cu 4.00.
- E.sybox-ul utilizat ca Slave trebuie să aibă versiunea firmware mai mică decât 4.00.
- Trebuie să fi asociat dispozitivele între ele.
- În caz de mai multe e.sybox-uri de actualizat procedura se repetă de fiecare dată.

Procedura

1. Efectuați asocierea între dispozitive.

E.sybox-ul cu firmware mai vechi (Slave) va vizualiza ecranul:

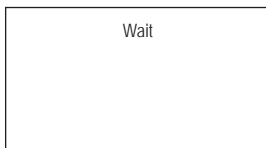

E.sybox-ul cu versiunea firmware mai mare sau egală cu 4.00 va vizualiza ecranul:

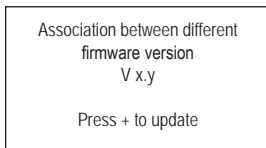

Unde în locul lui x.y va apărea versiunea firmware a e.sybox-ului.

2. Apăsați butonul [+] pe mașina Master (cea cu versiunea firmware mai mare sau egală cu 4.00).
3. Îndepărtați alimentarea la e.sybox Slave și așteptați oprirea display-ului.

4. Pe e.sybox Slave, furnizați alimentarea ținând apăsată în același timp butoanele [MODE] și [-] până când apare ecranul de actualizare.
5. Așteptați ca actualizarea să reușească și ambele mașini să repornească.

Rezolvare probleme

Dacă actualizarea nu are succes, mașina care trebuia actualizată (Slave) intră într-o stare inconsistentă care nu permite o nouă actualizare semiautomată. În acest caz este necesar să se efectueze procedura manuală de actualizare.

11.2.2. - Actualizarea e.sybox-ului prin e.sylink

Actualizarea unui e.sybox poate fi efectuată și de la e.sylink. Pentru procedură consultați manualul e.sylink.

12 - REZOLVAREA PROBLEMELOR



Înainte de a începe depanarea este necesară întreruperea conexiunii electrice a pompei (scoateți ștecherul din priză).

Rezolvarea problemelor tipice

Anomalie	LED	Cauze probabile	Remedii
Pompa nu pornește	Roșu: stins Alb: stins Albastru: stins	Lipsa alimentării cu energie electrică.	Controlați să existe tensiune în priză și introduceți din nou ștecherul.
Pompa nu pornește.	Roșu: aprins Alb: aprins Albastru: stins	Arbore blocat.	Vezi paragraful 10.4 (întreținere arbore motor).

Pompa nu pornește.	Roșu: stins Alb: aprins Albastru: stins	Consumator la un nivel superior celui echivalent presiunii de repornire a sistemului (par. 3.2).	Aumentare il valore di pressione di ripartenza del sistema aumentando SP o diminuendo RP.
Pompa nu se oprește.	Roșu: stins Alb: aprins Albastru: stins	6. Pierderi ale instalației. 7. Rotor sau parte hidraulică obstrucționată. 8. Intrare de aer în tubul de aspirație. 9. Senzor de flux defect.	Verificați instalația, identificați pierderea și eliminați-o. Demontați sistemul și scoateți ocluziile (serviciul asistență). Verificați conducta de aspirație, identificați cauza intrării de aer și eliminați-o. Contactați centrul de asistență.
Putere insuficientă	Roșu: stins Alb: aprins Albastru: stins	1. Adâncime de aspirație prea mare. 2. Conductă de aspirație obstrucționată sau cu diametru insuficient. 3. Rotor sau parte hidraulică obstrucționată.	1. La creșterea adâncimii de aspirație se diminuează prestațiile hidraulice ale produsului (par. Descrierea Electropompei). Verificați dacă adâncimea de aspirație poate fi redusă. Folosiți un tub de aspirație cu un diametru mai mare (în nici un caz mai mic de 1"). 2. Verificați conducta de aspirație, identificați cauza întreruperii (obstrucție, curbă bruscă contopendință,...) și îndepărtați. 3. Demontați sistemul și îndepărtați ocluziile (serviciul asistență).
Pompa pornește fără consumator	Roșu: stins Alb: aprins Albastru: stins	1. Pierderi în instalație. 2. Supapă de Non Retur defectă.	1. Verificați instalația, identificați pierderea și eliminați-o. 2. Întrețineți Supapa de Non Retur ca în paragraful 10.3.

Presiunea apei la deschiderea unui consumator nu e imediată	Roșu: stins Alb: aprins Albastru: stins	Vas de expansiune descărcat (presiunea aerului insuficientă), sau cu membrana ruptă.	Verificați presiunea aerului cu ajutorul supapei din vana tehnică. Dacă la control iese apă, vasul este defect: serviciul asistență. Dacă nu resetați presiunea aerului conform raportului. (par. 1.2).
La deschiderea unui consumator fluxul coboară la zero înainte ca pompa să pornească	Roșu: stins Alb: aprins Albastru: stins	Presiunea aerului în vasul de expansiune superioară celei de pornire a sistemului.	Calibrați presiunea vasului de expansiune sau configurați parametrii SP și/sau RP ca să satisfacă relația (par. 1.2).
Displayul arată BL	Roșu: aprins Alb: aprins Albastru: stins	1. Lipsa apei. 2. Pompă nepregătită. 3. Setpoint neaccesibil la valoarea RM setată	1-2. Umpleți pompa și verificați să nu fie aer în tuburi. Controlați ca aspirația sau eventuale filtre să nu fie obstrucționate. 3. Setați o valoare de RM care să permită atingerea setpoint
Displayul arată BP1	Roșu: aprins Alb: aprins Albastru: stins	1. Senzor de presiune defect.	1. Contactați centrul de asistență.
Displayul arată OC	Roșu: aprins Alb: aprins Albastru: stins	1. Absorbție excesivă. 2. Pompă blocată.	1. Fluid prea dens. Nu utilizați pompa pentru alte fluide în afară de apă. 2. Contactați centrul de asistență.

Displayul arată PB	Roșu: aprins Alb: aprins Albastru: stins	1. Tensiune de alimentare joasă. 2. Căderi excesive de tensiune pe linie.	1. Verificați existența unei tensiuni de linie corecte. 2. Verificați secțiunea cablurilor de alimentare.
Displayul arată Apăsați + pt propagarea acestei config	Roșu: stins Alb: aprins Albastru: stins	Unul sau mai multe dispozitive au parametrii sensibili nealiniați.	Apăsați tasta + pe dispozitivul de la care sunteți siguri ca are cea mai recentă și corectă configurare a parametrilor.

13 - ELIMINARE

Acest produs sau părți ale acestuia trebuie să fie eliminate într-un mod ecologic și în conformitate cu reglementările locale de mediu. Utilizați sistemele locale, publice sau private de colectare a deșeurilor.

14 - GARANȚIE

Orice utilizare de material defect sau cu defect de fabricație al dispozitivului va fi eliminat în timpul perioadei de garanție prevăzută de legislația în vigoare în țara de achiziție a produsului prin reparare sau înlocuire, la alegerea noastră.

Garantia acopera toate defectele substanțiale imputabile unui defect de fabricație sau material defectuos utilizat în cazul în care produsul a fost manipulat în mod corespunzător și în conformitate cu instrucțiunile.

Garanția este nulă în următoarele cazuri:

- încercări de reparație a aparatului,
- modificări tehnice ale dispozitivului,
- utilizarea de componente non-originale,
- manipulare,
- utilizarea necorespunzătoare, de exemplu pt. uz industrial.

Sunt excluse din garanție:

- piese cu uzură rapidă.

În cazul unei solicitări de garanție, contactați un centru de service autorizat cu dovada achiziționării produsului.

ΠΙΝΑΚΑΣ ΠΕΡΙΕΧΟΜΕΝΩΝ

Υπόμνημα	502	6.3 Δομή των σελίδων των μενού	523
Προειδοποιήσεις	502	6.4 Εμπλοκή εισαγωγής παραμέτρων μέσω Password	524
Ευθύνη	503	6.5 Ενεργοποίηση – απενεργοποίηση κινητήρα	524
1. Γενικά	503	7. Έννοια των επιμέρους παραμέτρων	524
1.1 Περιγραφή του ενσωματωμένου inverter (αντιστροφή)	504	7.1 Μενού Χρήστη	524
1.2 Ενσωματωμένο δοχείο διαστολής	505	7.1.1 Κατάσταση	524
1.3 Ενσωματωμένη ηλεκτροκίνητη αντλία	505	7.1.2 RS:Απεικόνιση της ταχύτητας περιστροφής	524
1.4 Τεχνικά Χαρακτηριστικά	506	7.1.3 VP:Απεικόνιση της πίεσης	524
2. Εγκατάσταση	507	7.1.4 VF:Απεικόνιση της ροής	524
2.1 Κάθετη διαμόρφωση	507	7.1.5 PO:Απεικόνιση της απορροφούμενης ισχύος	525
2.1.1 Υδραυλικές συνδέσεις	508	7.1.6 C1:Απεικόνιση του ρεύματος φάσης	525
2.1.2 Εργασίες πλήρωσης - Εγκατάσταση ανάντη και κατόντη	509	7.1.7 Ωρες λειτουργίας και αριθμός εκκινήσεων	525
2.2 Οριζόντια διαμόρφωση	509	7.1.8 PI: Ιστόγραμμα ισχύος	525
2.2.1 Υδραυλικές συνδέσεις	510	7.1.9 Σύστημα πολλαπλών αντλιών	525
2.2.2 Προσανατολισμός του Πίνακα Διεπαφής	510	7.1.10 Παρεχόμενη ροή	525
2.2.3 Εργασίες πλήρωσης - Εγκατάσταση ανάντη και κατόντη	511	7.1.11 VE: Απεικόνιση της έκδοσης	525
3. Θέση σε λειτουργία	511	7.1.12 FF: Απεικόνιση σφαλμάτων & προειδοποιήσεων (αρχείο)	526
3.1 Ηλεκτρολογικές συνδέσεις	511	7.2 Μενού Οθόνης	526
3.2 Διαμόρφωση του ενσωματωμένου inverter	512	7.2.1 CT:Αντίθεση οθόνης	526
3.3 Αρχική πλήρωση αντλίας	512	7.2.2 BK:Φωτεινότητα οθόνης	526
4. Συστήματα προστασίας	513	7.2.3 TK:Χρόνος ενεργοποίησης backlight	526
4.1 Περιγραφή των εμπλοκών	514	7.2.4 LA:Γλώσσα	526
4.1.1 "BL" Anti Dry-Run (Προστασία κατά της λειτουργίας χωρίς νερό)	514	7.2.5 TE:Απεικόνιση της θερμοκρασίας ψυκτικού περυγίου	526
4.1.2 Anti-Cycling (Προστασία κατά των συνεχών κύκλων χωρίς αίτημα για παροχή)	514	7.3 Μενού Setpoint	526
4.1.3 Anti-Freeze (Προστασία κατά του παγώματος του νερού στο σύστημα)	514	7.3.1 SP:Ρύθμιση της πίεσης του setpoint	526
4.1.4 «BP1» Εμπλοκή λόγω βλάβης του εσωτερικού αισθητήρα πίεσης	514	7.3.2 Ρύθμιση των εφεδρικών πιέσεων	526
4.1.5 «PB» Εμπλοκή λόγω τάσης τροφοδοσίας εκτός προδιαγραφών	514	7.3.2.1 P1:Ρύθμιση του εφεδρικού setpoint 1	527
4.1.6 «SC» Εμπλοκή λόγω βραχυκυκλώματος ανάμεσα στις φάσεις του κινητήρα	514	7.3.2.2 P2:Ρύθμιση του εφεδρικού setpoint 2	527
4.2 Χειροκίνητη επαναφορά (RESET) των συνθηκών σφάλματος	515	7.3.2.3 P3:Ρύθμιση του εφεδρικού setpoint 3	527
4.3 Αυτόματη αποκατάσταση των συνθηκών σφάλματος	515	7.3.2.4 P4:Ρύθμιση του εφεδρικού setpoint 4	527
5. Ηλεκτρονικός έλεγχος inverter και διεπαφής χρήστη	515	7.4 Χειροκίνητο Μενού	527
5.1 Λειτουργία με μονάδα ελέγχου	516	7.4.1 Κατάσταση	528
5.1.1 Διαθέσιμες λειτουργικότητες της μονάδας ελέγχου	516	7.4.2 RI:Ρύθμιση ταχύτητας	528
5.1.2 Ηλεκτρολογικές συνδέσεις, είσοδοι και έξοδοι χρηστών	516	7.4.3 VP:Απεικόνιση της πίεσης	528
5.1.3 Λειτουργία σε κατάσταση ασφαλείας	516	7.4.4 VF:Απεικόνιση της ροής	528
5.1.4 Ρύθμιση των λειτουργιών της μονάδας ελέγχου	517	7.4.5 PO:Απεικόνιση της ισχύος άντλησης	528
5.1.5 Σύνδεση και αποσύνδεση e.sbox με τη μονάδα ελέγχου	517	7.4.6 C1:Απεικόνιση του ρεύματος φάσης	528
6. Το πληκτρολόγιο και η οθόνη	518	7.4.7 RS:Απεικόνιση της ταχύτητας περιστροφής	528
6.1 Άμεση πρόσβαση με συνδυασμό πλήκτρων	519	7.4.8 TE:Απεικόνιση της θερμοκρασίας του διασπορέα ενέργειας	528
6.2 Πρόσβαση με όνομα μέσω αναδυόμενου μενού	522	7.5 Μενού Εγκαταστάτη	528
		7.5.1 RP:Ρύθμιση της μείωσης πίεσης για επανεκκίνηση	528
		7.5.2 OD:Τυπολογία εγκατάστασης	528
		7.5.3 AD: Διαμόρφωση διεύθυνσης	529
		7.5.4 MS:Σύστημα μέτρησης	529

7.5.5 AS:Συσχετισμός συσκευών	529	9.4.4 Σύνδεση και ρύθμιση των εισόδων	543
7.5.6 PR: Απομακρυσμένος αισθητήρας πίεσης	530	9.4.5 Παράμετροι ενδιαφέροντος για το σύστημα πολλαπλών αντλιών	544
7.6 Μενού Τεχνικής Βοήθειας	531	9.4.6 Πρώτη εκκίνηση συστήματος πολλαπλών αντλιών	545
7.6.1 TB:Χρόνος εμπλοκής λόγω έλλειψης νερού	531	9.4.7 Ρύθμιση συστήματος πολλαπλών αντλιών	545
7.6.2 T1: Καθυστέρηση χαμηλής πίεσης (Λειτουργία kiwa)	531	9.4.8 Ανάθεση της σειράς εκκίνησης	545
7.6.3 T2:Καθυστέρηση απενεργοποίησης	531	9.4.9 Μέγιστος χρόνος ανταλλαγής	545
7.6.4 GP:Συντελεστής αναλογικής απόδοσης	531	9.4.10 Επίτευξη του μέγιστου χρόνου αδράνειας	545
7.6.5 GI:Συντελεστής ολοκληρωμένης απόδοσης	531	9.4.11 Εφεδρείες και αριθμός συσκευών που συμμετέχουν στην άντληση	546
7.6.6 RM:Μέγιστη ταχύτητα	531	9.4.12 Ασύρματος Έλεγχος	546
7.6.7 Ρύθμιση του αριθμού συσκευών και εφεδρειών	531	10. Συντήρηση	547
7.6.8 NA:Ενεργές συσκευές	532	10.1 Πολυεργαλείο	547
7.6.9 NC:Συγχρονισμένες συσκευές	532	10.2 Εκκένωση του συστήματος	548
7.6.10 IC:Διαμόρφωση της εφεδρείας	532	10.3 Ανεπίστροφη βαλβίδα	549
7.6.10.1 Παραδείγματα διαμόρφωσης για εγκαταστάσεις πολλαπλών αντλιών	533	10.4 Στροφαλοφόρος άξονας	550
7.6.11 E:T:Μέγιστος χρόνος ανταλλαγής	533	10.5 Δοχείο διαστολής	550
7.6.12 AY:Anti Cycling	533	11. Ενημέρωση του firmware των e.Sybox	550
7.6.13 AE:Ενεργοποίηση της λειτουργίας αντιμπλοκαρίσματος	533	11.1 Γενικές πληροφορίες	550
7.6.14 AF:Ενεργοποίηση της λειτουργίας antifreeze	533	11.2 Ενημέρωση του firmware	550
7.6.15 Ρύθμιση των εφεδρικών ψηφιακών εισόδων IN1, IN2, IN3, IN4	534	11.2.1 Ενημέρωση μεταξύ e.sybox	551
7.6.15.1 Απενεργοποίηση των λειτουργιών που σχετίζονται με την είσοδο	535	11.2.1.1 Χειροκίνητη ενημέρωση	551
7.6.15.2 Ρύθμιση λειτουργίας εξωτερικού φλοτέρ	535	11.2.1.2 Αυτόματη ενημέρωση	551
7.6.15.3 Ρύθμιση λειτουργίας εισόδου εφεδρικού setpoint	535	11.2.1.3 Ημιαυτόματη ενημέρωση	552
7.6.15.4 Ρύθμιση απενεργοποίησης του συστήματος και αποκατάσταση βλαβών	536	11.2.2 Ενημέρωση της e.sybox μέσω της e.sylink	552
7.6.15.5 Ρύθμιση της αναγνώρισης χαμηλής πίεσης (KIWA)	537	12. Επίλυση προβλημάτων	552
7.6.16 Ρύθμιση των εξόδων OUT1, OUT2	538	13. Διάθεση	554
7.6.17 O1:Ρύθμιση λειτουργίας εξόδου 1	538	14. Εγγύηση	554
7.6.18 O2:Ρύθμιση λειτουργίας εξόδου 2	538		
7.6.19 FW: Ενημέρωση firmware	538		
7.6.20 RF:Επαναφορά του ιστορικού βλαβών και προειδοποιήσεων	539		
7.6.21 PW:Ρύθμιση password	539		
7.6.21.1 Password συστημάτων πολλαπλών αντλιών	539		
8. Επαναφορά και εργοστασιακές ρυθμίσεις	539		
8.1 Γενική επαναφορά του συστήματος	539		
8.2 Εργοστασιακές ρυθμίσεις	539		
8.3 Αποκατάσταση των εργοστασιακών ρυθμίσεων	540		
9. Ειδικές Εγκαταστάσεις	541		
9.1 Αναστολή της Αναρρόφησης	541		
9.2 Επίτοιχη εγκατάσταση	542		
9.3 Εγκατάσταση με Γρήγορη Σύνδεση	542		
9.4 Ομάδες Αντλιών	543		
9.4.1 Εισαγωγή στα συστήματα πολλαπλών αντλιών	543		
9.4.2 Δημιουργία εγκατάστασης πολλαπλών αντλιών	543		
9.4.3 Ασύρματη επικοινωνία	543		



ΥΠΟΜΝΗΜΑ

Στο κείμενο χρησιμοποιούνται τα εξής σύμβολα:



Κατάσταση γενικού κινδύνου. Η μη τήρηση των οδηγιών που ακολουθούν το σύμβολο αυτό μπορεί να προκαλέσει βλάβες σε άτομα και αντικείμενα.



Κατάσταση κινδύνου ηλεκτροπληξίας. Η μη τήρηση των οδηγιών που ακολουθούν το σύμβολο αυτό μπορεί να προκαλέσει κατάσταση σοβαρού κινδύνου για την ασφάλεια των ατόμων.



Σημειώσεις

ΠΡΟΕΙΔΟΠΟΙΗΣΕΙΣ

Το εγχειρίδιο αυτό αναφέρεται στα προϊόντα e.sybox και e.sybox 30/50. Στο κείμενο αυτό χρησιμοποιείται ο τύπος e.sybox όταν τα χαρακτηριστικά είναι κοινά και στα δύο μοντέλα. Αντίθετα, αν διαφέρουν τα χαρακτηριστικά, τότε θα διευκρινίζεται το αντίστοιχο μοντέλο με τις διαφορές τους.



Πριν προχωρήσετε στην εγκατάσταση διαβάστε προσεκτικά τα έγγραφα αυτά.

Η εγκατάσταση και η λειτουργία θα πρέπει να συμμορφώνονται με τους κανονισμούς ασφαλείας της χώρας εγκατάστασης του προϊόντος. Όλες οι εργασίες θα πρέπει να εκτελούνται σύμφωνα με τις κανόνες της τέχνης.

Η μη τήρηση των προτύπων ασφαλείας, εκτός του ότι δημιουργεί κίνδυνο για την ασφάλεια των ατόμων και προκαλεί ζημιά στις συσκευές, συνεπάγεται κατάπτωση κάθε δικαιώματος παρέμβασης στα πλαίσια της εγγύησης.



Εξειδικευμένο Προσωπικό

Συστήνεται η εγκατάσταση να εκτελείται από κατάλληλο και εξειδικευμένο προσωπικό, που να διαθέτει τα τεχνικά προσόντα που απαιτούνται από τα αντίστοιχα πρότυπα.

Ως εξειδικευμένο προσωπικό, θεωρούνται τα άτομα που λόγω κατάρτισης, πείρας και καθοδήγησης, καθώς επίσης και γνώσης των σχετικών προτύπων, προβλεπόμενων προδιαγραφών για

την πρόληψη ατυχημάτων και των συνθηκών λειτουργίας, έχουν εξουσιοδοτηθεί από τον υπεύθυνο ασφαλείας της εγκατάστασης, να εκτελούν οποιαδήποτε απαιτούμενη εργασία στην οποία θα είναι σε θέση να αναγνωρίσουν και να αποφύγουν οποιονδήποτε κίνδυνο.

(Ορισμός τεχνικού προσωπικού IEC 364)



Η συσκευή δεν προορίζεται για χρήση από άτομα (συμπεριλαμβανομένων και των παιδιών) με μειωμένες σωματικές, αισθητηριακές ή νοητικές ικανότητες, ή με έλλειψη εμπειρίας ή γνώσης, εκτός εάν τα άτομα αυτά έχουν εξασφαλίσει, μέσω της παρέμβασης κάποιου ατόμου που είναι υπεύθυνο για την ασφάλειά τους, επιτήρηση ή οδηγίες αναφορικά με τη χρήση της συσκευής. Τα παιδιά θα πρέπει να επιβλέπονται ώστε να διασφαλίζεται ότι δεν παίζουν με τη συσκευή.



Ασφάλεια

Η χρήση επιτρέπεται μόνο εφόσον η ηλεκτρολογική εγκατάσταση διαθέτει μέτρα ασφαλείας σύμφωνα με τα ισχύοντα πρότυπα της χώρας εγκατάστασης του προϊόντος (για την Ιταλία CEI 64/2).



Αντλούμενα Υγρά

Το μηχάνημα είναι σχεδιασμένο και κατασκευασμένο για την άντληση νερού που δεν περιέχει εκρηκτικές ουσίες και στερεά σωματίδια ή ίνες, με πυκνότητα ίση με 1000 Kg/m³ και συντελεστή ιξώδους ίσο με 1mm²/s και μη χημικά επιθετικά υγρά.



Το καλώδιο τροφοδοσίας δεν θα πρέπει να χρησιμοποιείται ποτέ για τη μεταφορά ή μετακίνηση της αντλίας.



Μην βγάζετε ποτέ το βύσμα από την πρίζα τραβώντας το καλώδιο.



Εάν το καλώδιο τροφοδοσίας είναι φθαρμένο, θα πρέπει να αντικαθίσταται από τον κατασκευαστή ή από την εξουσιοδοτημένη υπηρεσία τεχνικής εξυπηρέτησης του κατασκευαστή, προς αποφυγή κάθε κινδύνου.

Η μη τήρηση των προφυλάξεων μπορεί να δημιουργήσει καταστάσεις κινδύνου για άτομα και αντικείμενα και να οδηγήσει σε κατάπτωση της εγγύησης του προϊόντος.

ΕΥΘΥΝΗ



Ο κατασκευαστής δεν φέρει ευθύνη για την καλή λειτουργία των ηλεκτροκίνητων αντλιών ή για τυχόν βλάβες που προκαλούνται από αυτές, σε περίπτωση που έχουν παραπονηθεί, τροποποιηθεί ή και τεθεί σε λειτουργία εκτός του πεδίου λειτουργίας που συστήνεται ή κατά παράβαση άλλων διατάξεων που περιέχονται στο παρόν εγχειρίδιο.

Δεν φέρει επίσης καμία ευθύνη για τυχόν ανακρίβειες που περιέχονται στο παρόν εγχειρίδιο οδηγιών, εάν οφείλονται σε σφάλματα εκτύπωσης ή μεταγραφής. Ο κατασκευαστής διατηρεί το δικαίωμα να επιφέρει στα προϊόντα τυχόν τροποποιήσεις που θεωρεί απαραίτητες ή χρήσιμες, δίχως να βλάπτονται τα βασικά χαρακτηριστικά.

1- ΓΕΝΙΚΑ

Το προϊόν είναι ένα ολοκληρωμένο σύστημα που αποτελείται από μία φυγόκεντρη ηλεκτροκίνητη αντλία αναρρόφησης πολλαπλών σταδίων, ένα ηλεκτρονικό κύκλωμα ελέγχου και ένα δοχείο διαστολής.

Εφαρμογές

Συστήματα ύδρευσης και συμπίεσης για οικιακή ή βιομηχανική χρήση.

Εξωτερικά, το προϊόν έχει εμφάνιση παραλληλεπίπεδου με 6 όψεις, όπως φαίνεται στο Σχήμα 1.

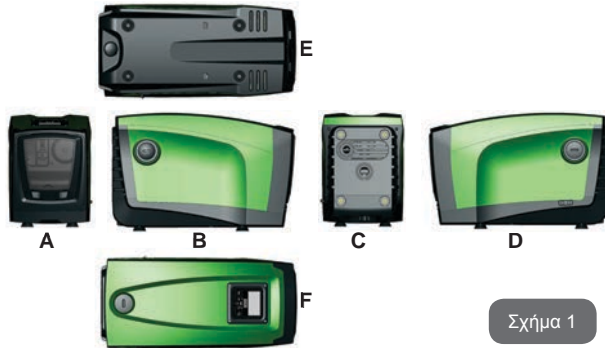

Σχήμα 1

Όψη Α: μία θύρα πρόσβασης στον Τεχνικό Θάλαμο. Η θύρα μπορεί να αφαιρεθεί εισάγοντας 2 δάχτυλα στις λαστιχένιες υποδοχές, σφίγγοντας και περιστρέφοντας τη θύρα γύρω από τους μεντεσέδες απέναντι από τις υποδοχές (βλ. Σχ. 2). Για την επαναφορά της θύρας, εισάγετε τους μεντεσέδες στις θέσεις τους και κλείστε τη θύρα, μέχρι να ακουστεί ένα κλικ.



Σχήμα 2

Στο εσωτερικό του τεχνικού θαλάμου έχετε πρόσβαση στα εξής (βλ. Σχ. 3):

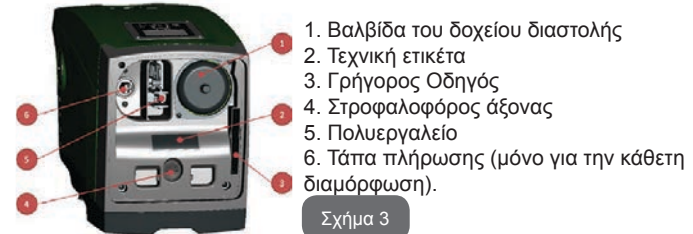

Σχήμα 3

Όψη Β: μία αφαιρούμενη βιδωτή τάπα πρόσβασης στην ανεπίστροφη βαλβίδα (βλ. παρ. 10.3). Αφαιρείτε μόνο σε περίπτωση συντήρησης από εξειδικευμένο προσωπικό.

Όψη C: τα 4 σπειρώματα από ορείχαλκο αποτελούν τη βάση για 4 πόδια στήριξης σε περίπτωση κάθετης εγκατάστασης. Οι 2 βιδωτές τάπες 1" μπορούν να αφαιρεθούν για την εκτέλεση των συνδέσεων στην εγκατάσταση, ανάλογα με την επιθυμητή διαμόρφωση της εγκατάστασης. Σε αυτή την περίπτωση, στη σύνδεση με την ένδειξη «IN», συνδέστε την εγκατάσταση από την οποία προτίθεστε να πάρετε το νερό (δεξαμενή, στέρνα) και στη σύνδεση με την ένδειξη «OUT» συνδέστε την εγκατάσταση προορισμού. Υπάρχει επίσης και μία σχάρα αερισμού.

Όψη D: αφαιρώντας την τάπα της 1^{ης}, έχετε πρόσβαση σε μία δεύτερη σύνδεση προορισμού, η οποία μπορεί να χρησιμοποιηθεί ταυτόχρονα ή αντί για τη σύνδεση «OUT» στην όψη C. Το καλώδιο τροφοδοσίας χρησιμεύει για τη σύνδεση στο δίκτυο ηλεκτρικού ρεύματος.

Όψη E: τα 4 σπειρώματα από ορείχαλκο αποτελούν τη βάση για 4 πόδια στήριξης σε περίπτωση οριζόντιας εγκατάστασης. Η τάπα 1^{ης} έχει ως βασική λειτουργία την εκκένωση του συστήματος. Υπάρχουν επίσης 2 σχάρες αερισμού.

Όψη F: όπως αναφέρεται στην αφαιρούμενη ετικέτα, η τάπα 1^{ης} έχει διπλή λειτουργία: σε περίπτωση οριζόντιας εγκατάστασης, το στόμιο που κλείνει με την τάπα έχει λειτουργία θύρας πλήρωσης του συστήματος (δείτε παρακάτω «λειτουργία πλήρωσης», παρ. 2.2.3). Σε περίπτωση κάθετης εγκατάστασης, το ίδιο στόμιο μπορεί να λειτουργήσει ως υδραυλική σύνδεση εισόδου (ακριβώς όπως αυτή που υποδεικνύεται με «IN» στην όψη C και εναλλακτικά προς αυτήν). Ο πίνακας διεπαφής χρήστη αποτελείται από μία οθόνη και ένα πληκτρολόγιο και χρησιμεύει για τη ρύθμιση του συστήματος, την προβολή της κατάστασής του και την ενημέρωση για τυχόν συναγερμούς.

Το σύστημα μπορεί να τοποθετηθεί με 2 διαφορετικές διαμορφώσεις: οριζόντια (Σχ. 4) ή κάθετη (Σχ. 5).



Σχήμα 4



Σχήμα 5

1.1 - Περιγραφή του ενσωματωμένου inverter

Ο ενσωματωμένος ηλεκτρονικός έλεγχος του συστήματος είναι τύπου με Inverter και χρησιμοποιεί αισθητήρες ροής, πίεσης και θερμοκρασίας, οι οποίοι είναι και αυτοί ενσωματωμένοι στο σύστημα.

Μέσω αυτών των αισθητήρων, το σύστημα ενεργοποιείται και απενεργοποιείται αυτόματα ανάλογα με τις ανάγκες, και μπορεί να εντοπίσει δυσλειτουργίες, να τις αποτρέψει και να τις κοινοποιήσει.

Ο έλεγχος μέσω Inverter διασφαλίζει διάφορες λειτουργικότητες, οι σημαντικότερες από τις οποίες, για τα συστήματα άντλησης, είναι η διατήρηση σταθερής πίεσης στην έξοδο και η εξοικονόμηση ενέργειας.

- Το inverter είναι σε θέση να διατηρεί σταθερή την πίεση ενός υδραυλικού κυκλώματος, διαφοροποιώντας την ταχύτητα περιστροφής της ηλεκτροκίνητης αντλίας. Με τη λειτουργία χωρίς inverter, η ηλεκτροκίνητη αντλία δεν προσαρμόζεται, και με την αύξηση της απαιτούμενης παροχής μειώνεται αναγκαστικά η πίεση, ή αντίστροφα. Έτσι, εμφανίζονται πολύ υψηλές πιέσεις στις χαμηλές παροχές, ή πολύ χαμηλές πιέσεις με την αύξηση της απαιτούμενης παροχής.
- Διαφοροποιώντας την ταχύτητα περιστροφής ανάλογα με τη στιγμή αιταίτηση παροχής, το inverter περιορίζει την ισχύ που παρέχεται στην ηλεκτροκίνητη αντλία, στην ελάχιστη απαιτούμενη για τη διασφάλιση της ικανοποίησης της απαίτησης παροχής. Η λειτουργία χωρίς inverter, αντίθετα, προβλέπει τη λειτουργία της ηλεκτροκίνητης αντλίας πάντοτε και μόνο με τη μέγιστη ισχύ.

Το σύστημα είναι διαμορφωμένο από τον κατασκευαστή ώστε να ικανοποιεί τις περισσότερες περιπτώσεις εγκατάστασης, δηλαδή:

- Λειτουργία με σταθερή πίεση
- Set-Point (τιμή της επιθυμητής σταθερής πίεσης): SP = 3,0 bar
- Μείωση της πίεσης για την επανεκκίνηση: RP = 0,3 bar
- Λειτουργία Anti-cycling: Ανεργή

Ωστόσο, αυτές και άλλες παράμετροι μπορούν να ρυθμιστούν ανάλογα με την εγκατάσταση. Στις παρ. 5-6-7 εμφανίζονται όλα τα μεγέθη που μπορούν να ρυθμιστούν: πίεση, παρέμβαση προστατευτικών, ταχύτητα περιστροφής, κτλ.

Υπάρχουν πολυάριθμοι άλλοι τρόποι λειτουργίας και προαιρετικά εξαρτήματα. Μέσω των διάφορων δυνατών ρυθμίσεων και της διαθεσιμότητας καναλιών εισόδου και εξόδου που μπορούν να διαμορφωθούν, η λειτουργία του inverter μπορεί να προσαρμοστεί στις απαιτήσεις διάφορων εγκαταστάσεων. Δείτε παρ. 5-6-7.

1.2 - Ενσωματωμένο Δοχείο Διαστολής

Το σύστημα διαθέτει ένα ενσωματωμένο δοχείο διαστολής με συνολική χωρητικότητα 2 λίτρα. Οι βασικές λειτουργίες του δοχείου διαστολής είναι οι εξής:

- καθιστά ελαστικό το σύστημα, προκειμένου να το προστατεύει από απότομες αυξήσεις πίεσης,
- διασφαλίζει ένα απόθεμα νερού το οποίο, σε περίπτωση μικρών διαρροών, διατηρεί την πίεση της εγκατάστασης για περισσότερο χρόνο και αποτρέπει τις ανώφελες επανεκκινήσεις του συστήματος που διαφορετικά θα γίνονταν διαρκώς,
- με το άνοιγμα της παροχής, διασφαλίζει την πίεση του νερού για τα λίγα δευτερόλεπτα που απαιτεί το σύστημα για να ενεργοποιηθεί και να φτάσει στη σωστή ταχύτητα περιστροφής.

Το δοχείο διαστολής δεν διασφαλίζει ένα απόθεμα νερού τέτοιο που να μειώνει τις παρεμβάσεις του συστήματος (απαιτήσεις παροχής, όχι από απώλεια της εγκατάστασης). Μπορεί να προστεθεί στην εγκατάσταση δοχείο διαστολής με την επιθυμητή χωρητικότητα, συνδέοντάς το σε ένα σημείο της εγκατάστασης προορισμού (όχι αναρρόφησης!). Σε περίπτωση οριζόντιας εγκατάστασης, μπορεί να συνδεθεί στο στόμιο εξόδου που δεν χρησιμοποιείται. Κατά την επιλογή δεξαμενής, θυμηθείτε ότι η ποσότητα νερού που εκλύεται θα είναι συνάρτηση και των παραμέτρων SP και RP που ρυθμίζονται στο σύστημα (παρ. 6-7).

Το δοχείο διαστολής είναι προεγκατεστημένο με αέρα υπό πίεση, μέσω της βαλβίδας που είναι προσβάσιμη από τον τεχνικό θάλαμο (Σχ. 3, σημείο 1). Η τιμή προεγκατάστασης με την οποία παρέχεται το δοχείο διαστολής από τον κατασκευαστή είναι σύμφωνη με τις εργοστασιακές παραμέτρους SP και RP, και σε κάθε περίπτωση συμφωνεί με τον παρακάτω τύπο:

$$\text{Pair} = \text{SP} - \text{RP} - 0.7 \text{ bar}$$

Όπου:

- Pair = τιμή της πίεσης του αέρα σε bar
- SP = Set Point (7.3) σε bar
- RP = Μείωση της πίεσης για την επανεκκίνηση (7.5.1) σε bar

Συνεπώς, από τον κατασκευαστή: $\text{Pair} = 3 - 0.3 - 0.7 = 2.0 \text{ bar}$

Εφόσον οριστούν διαφορετικές τιμές για τις παραμέτρους SP ή και RP, χρησιμοποιήστε τη βαλβίδα του δοχείου διαστολής για να απελευθερώσετε ή να εισάγετε αέρα, μέχρι να ικανοποιηθεί εκ νέου ο παραπάνω τύπος (π.χ.: $\text{SP}=2,0\text{bar}$, $\text{RP}=0,3\text{bar}$, απελευθερώστε αέρα από το δοχείο διαστολής μέχρι να επιτευχθεί πίεση 1,0 bar στη βαλβίδα).



Η μη τήρηση της παραπάνω αναλογίας μπορεί να προκαλέσει δυσλειτουργία του συστήματος ή πρόωρη ρήξη της μεμβράνης στο εσωτερικό του δοχείου διαστολής.



Δεδομένου ότι το δοχείο διαστολής έχει χωρητικότητα μόλις 2 λίτρα, τυχόν εργασίες ελέγχου της πίεσης του αέρα θα πρέπει να γίνονται συνδέοντας πολύ γρήγορα το μανόμετρο: σε μικρούς όγκους, η απώλεια ακόμη και περιορισμένης ποσότητας αέρα μπορεί να προκαλέσει αισθητή πτώση πίεσης. Η ποιότητα του δοχείου διαστολής διασφαλίζει τη διατήρηση της τιμής πίεσης του αέρα που έχει ρυθμιστεί. Προβείτε σε έλεγχο μόνο κατά τη βαθμονόμηση ή εάν είστε σίγουροι για την ύπαρξη δυσλειτουργίας.



Τυχόν εργασίες ελέγχου ή και αποκατάστασης της πίεσης του αέρα θα πρέπει να πραγματοποιούνται με την εγκατάσταση προορισμού εκτός πίεσης: αποσυνδέστε την αντλία τροφοδοσίας και ανοίξτε την πλησιέστερη παροχή στην αντλία, διατηρώντας την ανοικτή μέχρι να μην ρέει πια νερό.



Η ειδική δομή του δοχείου διαστολής διασφαλίζει την ποιότητα και την αντοχή του στο χρόνο, ειδικά για τη μεμβράνη που είναι το στοιχείο που υπόκειται συνήθως σε φθορά σε αυτό τον τύπο συσκευών. Ωστόσο, σε περίπτωση ρήξης, θα πρέπει να αντικατασταθεί ολόκληρο το δοχείο διαστολής, και μόνο από εξουσιοδοτημένο προσωπικό.

1.3 - Ενσωματωμένη ηλεκτροκίνητη αντλία

Το σύστημα ενσωματώνει μια ηλεκτροκίνητη φυγόκεντρη αντλία τύπου πολλαπλής πτερωτής που παίρνει κίνηση από έναν αερόψυκτο τριφασικό ηλεκτροκινητήρα. Η φύξη του κινητήρα με νερό και όχι με αέρα διασφαλίζει μικρότερες τιμές θορύβου του συστήματος και τη δυνατότητα τοποθέτησής του σε σημεία που δεν αερίζονται.

Το γράφημα της Εικ.6 απεικονίζει τις καμπύλες υδραυλικών επιδόσεων για

το e.sybox (γαλάζια καμπύλη) και το e.sybox 30/50 (πράσινη καμπύλη). Ο inverter, ρυθμίζοντας αυτόματα την ταχύτητα περιστροφής της ηλεκτροκίνητης ς αντλίας, της δίνει την δυνατότητα να μετατοπίζει το σημείο λειτουργίας της, ανάλογα με τις ανάγκες, σε μια οποιονδήποτε περιοχή που είναι κάτω από την καμπύλη, ώστε να διατηρεί σταθερή την καθορισμένη τιμή πίεσης (SP). Η κόκκινη καμπύλη επισημαίνει την συμπεριφορά του e.sybox με καθορισμένη τιμή στα 3.0 bar.

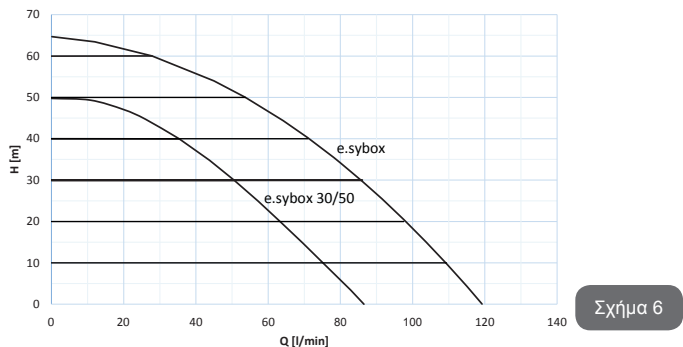

Προκύπτει πως, με $SP = 3.0 \text{ bar}$, το σύστημα είναι σε θέση να εξασφαλίσει μια σταθερή πίεση στις χρήσεις που απαιτούν παροχές συμπεριλαμβανόμενες αντίστοιχα μεταξύ 0 και 85 λίτρα/λεπτό για το e.sybox και μεταξύ 0 και 50 για το e.sybox 30/50. Για μεγαλύτερες παροχές, το σύστημα λειτουργεί σύμφωνα με τη χαρακτηριστική καμπύλη της ηλεκτροκίνητης αντλίας με τη μέγιστη ταχύτητα περιστροφής. Για μικρότερες παροχές, στα όρια που αναφέρονται παραπάνω, εκτός από το να εξασφαλίζει σταθερή πίεση, το σύστημα μειώνει την απορροφούμενη ισχύ και συνεπώς την κατανάλωση ενέργειας.



Οι παροχές που αναφέρονται παραπάνω υποθέτουν θερμοκρασία περιβάλλοντος και νερού στους 20°C περίπου, κατά τα πρώτα 10 λεπτά λειτουργίας του κινητήρα, με στάθμη νερού στην είσοδο σε βάθος που δεν υπερβαίνει το 1 μέτρο.



Με την αύξηση του βάθους εισόδου μειώνονται οι επιδόσεις της ηλεκτροκίνητης αντλίας.

1.4 - Τεχνικά Χαρακτηριστικά

		e.sybox	e.sybox 30/50
ΗΛΕΚΤΡΙΚΗ ΤΡΟΦΟΔΟΣΙΑ	Τάση	1 x 220/240 ~ VAC	
	Συχνότητα	50/60 Hz	
	Μέγιστο ρεύμα	10 A	6,8 A
	Μέγιστη ισχύς	1550 W	900 W
ΚΑΤΑΣΚΕΥΑΣΤΙΚΑ ΧΑΡΑΚΤΗΡΙΣΤΙΚΑ	Διαστάσεις	565x265x352 mm χωρίς πόδια στήριξης	
	Βάρος μονάδας (χωρίς συσκευασία)	24,8 kg	22,5 kg
	Κλάση προστασίας	IP x4	
	Κλάση μόνωσης του κινητήρα	F	
ΥΔΡΑΥΛΙΚΕΣ ΕΠΙΔΟΣΕΙΣ	Μέγιστο ύψος άντλησης	65 μ	50 μ
	Μέγιστη απόδοση	120 l / λεπτό	85 l / λεπτό
	Αρχική πλήρωση	<5 λεπτά στα 8 μ	<5 λεπτά στα 7 μ
	Μέγιστη πίεση λειτουργίας	8 bar	
ΣΥΝΘΗΚΕΣ ΛΕΙΤΟΥΡΓΙΑΣ	Μέγιστη θερμοκρασία υγρού	40 °C	
	Μέγιστη θερμοκρασία περιβάλλοντος	50 °C	
	Θερμοκρασία περιβάλλοντος αποθήκευσης	-10+60 °C	

ΛΕΙΤΟΥΡΓΙΚΟΤΗΤΕΣ ΚΑΙ ΠΡΟΣΤΑΣΙΕΣ	Σταθερή πίεση
	Ασύρματη επικοινωνία
	Προστασία λειτουργίας χωρίς υγρό
	Προστασία antifreeze
	Προστασία anticycling
	Αμπερομετρική προστασία προς τον κινητήρα
	Προστασία από ανώμαλες τάσεις τροφοδοσίας
Προστασία υπερθέρμανσης	

2- ΕΓΚΑΤΑΣΤΑΣΗ



Το σύστημα είναι μελετημένο για χρήση σε κλειστούς χώρους: δεν προβλέπεται χρήση του σε εξωτερικούς χώρους ή και σε άμεση έκθεση στους ατμοσφαιρικούς παράγοντες.



Το σύστημα είναι μελετημένο ώστε να μπορεί να λειτουργεί σε περιβάλλον με θερμοκρασία μεταξύ 0°C και 50°C (εκτός από την εξασφάλιση της τροφοδοσίας: βλ. παρ. 7.6.14 «Λειτουργία anti-freeze»).



Το σύστημα είναι κατάλληλο για πόσιμο νερό.



Το σύστημα δεν μπορεί να χρησιμοποιηθεί για την άντληση θαλασσινού νερού, βοηθολυμάτων, εύφλεκτων, διαβρωτικών ή εκρηκτικών υγρών (π.χ. πετρέλαιο, βενζίνη, διαλυτικά), λίπους, ελαίων ή τροφίμων.



Το σύστημα μπορεί να αναρροφήσει νερό, η στάθμη του οποίου δεν υπερβαίνει το βάθος 8 μ για το e.sybox και 7 μ για το e.sybox30/50. (ύψος ανάμεσα στη στάθμη του νερού και το στόμιο άντλησης της αντλίας).



Μην συνδέετε καμία σωλήνωση στο στόμιο 1" ¼ που φιλοξενεί την βαλβίδα αντεπιστροφής - βλέπε εικ. 27



Σε περίπτωση χρήσης του συστήματος για οικιακή ύδρευση, τηρείτε τους τοπικούς κανονισμούς των αρμόδιων αρχών διαχείρισης των υδάτινων πόρων.



Κατά την επιλογή του χώρου εγκατάστασης, βεβαιωθείτε ότι:

- Η τάση και η συχνότητα που αναγράφονται στην τεχνική этикета της αντλίας αντιστοιχούν στα στοιχεία του δικτύου ηλεκτροδότησης.
- Η ηλεκτρολογική σύνδεση γίνεται σε μέρος στεγνό, μακριά από τυχόν πλημμύρισμα.
- Η ηλεκτρολογική εγκατάσταση διαθέτει διαφορική ασφάλεια I Δn ≤ 30 mA και ότι η γείωση είναι αποτελεσματική.

Σε περίπτωση που δεν είστε βέβαιοι ότι το νερό προς άντληση δεν περιέχει ξένα σώματα, φροντίστε για την εγκατάσταση φίλτρου στην είσοδο του συστήματος, κατάλληλου για την παρεμπόδιση της εισόδου ακαθαρσιών.



Η εγκατάσταση φίλτρου στην είσοδο επιφέρει μείωση της υδραυλικής απόδοσης του συστήματος, ανάλογη με την απώλεια παροχής που προκαλεί το φίλτρο (γενικά, όσο μεγαλύτερη η ικανότητα φιλτραρίσματος, τόσο μεγαλύτερη η πτώση της απόδοσης).

Επιλέξτε τον τύπο διαμόρφωσης που θέλετε να χρησιμοποιήσετε (κάθετη ή οριζόντια), λαμβάνοντας υπόψη τις συνδέσεις προς την εγκατάσταση, τη θέση του πίνακα διεπαφής χρήστη, και το διαθέσιμο χώρο, σύμφωνα με τα όσα περιγράφονται παρακάτω. Υπάρχει δυνατότητα διαφορετικών τύπων διαμόρφωσης εγκατάστασης, με τη χρήση συμπληρωματικών διεπαφών DAB: δείτε τη σχετική παράγραφο (παρ. 9.2, 9.3).

2.1 - ΚΑΘΕΤΗ ΔΙΑΜΟΡΦΩΣΗ

Αφαιρέστε τα 4 πόδια στήριξης από το κάτω δίσκο της συσκευασίας και βιδώστε τα στις αντίστοιχες έδρες από ορείχαλκο της όψης C. Τοποθετήστε το σύστημα στη θέση του, λαμβάνοντας υπόψη τις διαστάσεις του Σχ.7.

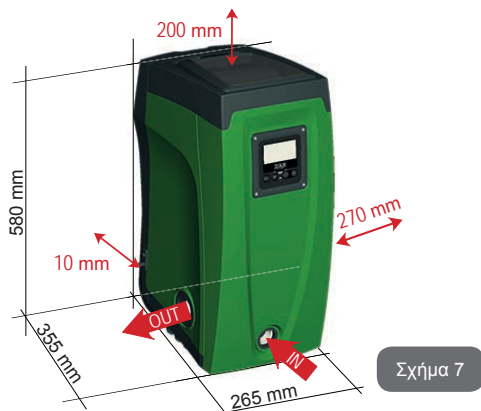

- Η απόσταση τουλάχιστον 10mm ανάμεσα στην Όψη E του συστήματος και τον τοίχο είναι υποχρεωτική για τη διασφάλιση του αερισμού από τις αντίστοιχες σχάρες.
- Συστήνεται απόσταση τουλάχιστον 270mm ανάμεσα στην Όψη B και τυχόν εμπόδια ώστε να υπάρχει δυνατότητα παρέμβασης για τη συντήρηση της ανεπίστροφης βαλβίδας χωρίς αποσύνδεση του συστήματος από την εγκατάσταση.
- Συστήνεται απόσταση τουλάχιστον 200mm ανάμεσα στην Όψη A του συστήματος και τυχόν εμπόδια ώστε να υπάρχει δυνατότητα αφαίρεσης της Θύρας για πρόσβαση στον Τεχνικό Θάλαμο.

Σε περίπτωση μη επίπεδης επιφάνειας, ξεβιδώστε το πόδι που δεν αγγίζει την επιφάνεια και ρυθμίστε το ύψος του μέχρι να έρθει σε επαφή με την επιφάνεια, έτσι ώστε να εξασφαλίσετε τη σταθερότητα του συστήματος. Πράγματι, το σύστημα πρέπει να είναι τοποθετημένο με ασφάλεια και σταθερότητα, εξασφαλίζοντας την καθετότητα του άξονα. Μην τοποθετείτε το σύστημα με κλίση.

2.1.1 - Υδραυλικές συνδέσεις

Πραγματοποιήστε τη σύνδεση εισόδου στο σύστημα από το στόμιο στην Όψη F που επισημαίνεται με «IN» στο Σχ. 7 (σύνδεση εισόδου). Αφαιρέστε

τη σχετική τάπα με τη βοήθεια του πολυεργαλείου ή με ένα κατσαβίδι. Πραγματοποιήστε τη σύνδεση εξόδου στο σύστημα από το στόμιο στην Όψη F που επισημαίνεται με «OUT» στο Σχ. 7 (σύνδεση εξόδου). Αφαιρέστε τη σχετική τάπα με τη βοήθεια του πολυεργαλείου ή με ένα κατσαβίδι.

Όλες οι υδραυλικές συνδέσεις του συστήματος προς την εγκατάσταση στην οποία μπορεί να συνδεθεί είναι τύπου θηλυκού σπειρώματος 1" GAS, από ορείχαλκο.



Όταν πρόκειται να συνδεθεί το προϊόν στην εγκατάσταση με ρακόρ διαμέτρου που υπερβαίνει τη συνήθη διάσταση του σωλήνα 1" (π.χ. ο δακτύλιος σε ρακόρ τριών τεμαχίων), βεβαιωθείτε ότι το αρσενικό σπείρωμα 1" GAS του ίδιου του ρακόρ προεξέχει κατά τουλάχιστον 25mm από την παραπάνω διάσταση (βλ. Σχ. 8)

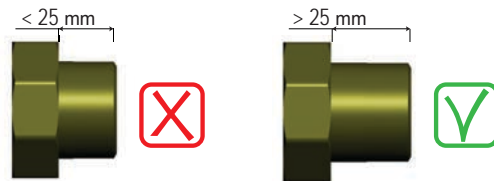

Σχήμα 8

Με αναφορά στη θέση σε σχέση με το νερό προς άντληση, η εγκατάσταση του συστήματος μπορεί να καθοριστεί ως «ανάντη» ή «κατάντη». Ειδικότερα, η εγκατάσταση ορίζεται ως «ανάντη» όταν η αντλία είναι τοποθετημένη υψηλότερα από το νερό προς άντληση (π.χ. αντλία στην επιφάνεια και νερό στο πηγάδι). Αντίθετα, είναι «κατάντη» όταν η αντλία είναι τοποθετημένη χαμηλότερα από το νερό προς άντληση (π.χ. αναρτημένη δεξαμενή και αντλία από κάτω).



Όταν η κάθετη εγκατάσταση του συστήματος είναι τύπου «ανάντη», συστήνεται η τοποθέτηση ανεπίστροφης βαλβίδας στο τμήμα εισόδου της εγκατάστασης. Αυτό έχει σκοπό να επιτρέψει τη λειτουργία πλήρωσης του συστήματος (παρ. 2.1.2).



Όταν η εγκατάσταση είναι τύπου «ανάντη», εγκαταστήστε το σωλήνα υδροληψίας στην αντλία με ανοδική φορά, αποφεύγοντας το σχηματισμό στρεβλώσεων σχήματος «S» ή «P». Μη συνδέετε το σωλήνα λήψης πάνω από το επίπεδο της αντλίας (για να αποφεύγετε το σχηματισμό φυσαλίδων αέρα στο σωλήνα λήψης). Ο σωλήνας λήψης θα πρέπει να φτάνει στην είσοδό του σε τουλάχιστον 30 εκατ. βάθος κάτω από τη στάθμη του νερού και θα πρέπει να είναι αδιάβροχος σε όλο του το μήκος, μέχρι την είσοδο στην ηλεκτροκίνητη αντλία.



Οι αγωγοί εισόδου και εξόδου θα πρέπει να είναι τοποθετημένοι έτσι ώστε να μην ασκούν καμία μηχανική πίεση στην αντλία.

2.1.2 - Εργασίες πλήρωσης Εγκατάσταση ανάντη και κατάντη

Εγκατάσταση «ανάντη» (παρ. 2.1.1): Ανοίξτε τον τεχνικό θάλαμο, και με τη βοήθεια του πολυεργαλείου (Σχ. 3_σημείο 5) ή με ένα κατσαβίδι, αφαιρέστε την τάπα πλήρωσης (Σχ. 3_σημείο 6). Μέσω της θύρας πλήρωσης, γεμίστε το σύστημα με καθαρό νερό, φροντίζοντας να αφήσετε να βγει ο αέρας. Εάν η ανεπίστροφη βαλβίδα στον αγωγό εισόδου (που συστήνεται στην παράγραφο 2.1.1) έχει τοποθετηθεί κοντά στη θύρα εισόδου του συστήματος, η ποσότητα νερού για την πλήρωση του συστήματος θα πρέπει να είναι 2,2 λίτρα. Συστήνεται η τοποθέτηση της ανεπίστροφης βαλβίδας στην άκρη του σωλήνα εισόδου (κάτω βαλβίδα) προκειμένου να πληρωθεί και αυτός κατά τις εργασίες πλήρωσης. Σε αυτή την περίπτωση η απαιτούμενη ποσότητα νερού για την εργασία πλήρωσης θα εξαρτηθεί από το μήκος του σωλήνα εισόδου (2,2 λίτρα + ...).

Εγκατάσταση «κατάντη» (παρ. 2.1.1): εάν ανάμεσα στη δεξαμενή νερού και το σύστημα δεν υπάρχουν βαλβίδες παρέμβασης (ή είναι ανοικτές), αυτό γεμίζει αυτόματα μόλις επιτραπεί η έξοδος του παγιδευμένου αέρα. Έτσι, χαλαρώνοντας την τάπα πλήρωσης (Σχ. 3_σημείο 6) όσο αρκεί για τη διαφυγή του παγιδευμένου αέρα, επιτρέπεται στο σύστημα να γεμίσει εντελώς. Θα πρέπει να παρακολουθείτε την εργασία και να κλείνετε τη θύρα πλήρωσης μόλις βγει νερό (προτείνεται ιωστόσο η τοποθέτηση βαλβίδας παρέμβασης στο τμήμα του αγωγού εισόδου και η χρήση της για έλεγχο της εργασίας πλήρωσης με ανοικτή τάπα). Εναλλακτικά, σε περι-

πτωση που ο αγωγός εισόδου εμποδίζεται από κλειστή βαλβίδα, μπορεί να εκτελεστεί η εργασία πλήρωσης με ανάλογο τρόπο με αυτόν που περιγράφεται για την ανάντη εγκατάσταση.

2.2 - ΟΡΙΖΟΝΤΙΑ ΔΙΑΜΟΡΦΩΣΗ

Αφαιρέστε τα 4 πόδια στήριξης από τον κάτω δίσκο της συσκευασίας και βιδώστε τα στις αντίστοιχες έδρες από ορείχαλκο της όψης E. Τοποθετήστε το σύστημα στη θέση του, λαμβάνοντας υπόψη τις διαστάσεις του Σχ.9.

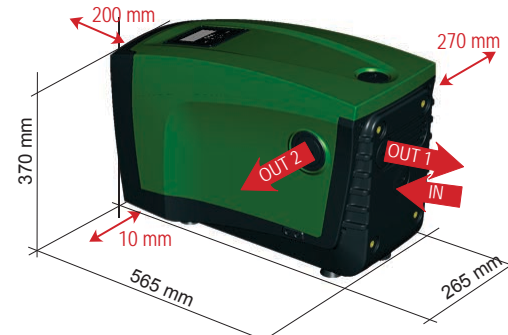

Σχήμα 9

- Συστήνεται απόσταση τουλάχιστον 270mm ανάμεσα στην Όψη Β και τυχόν εμπόδια ώστε να υπάρχει δυνατότητα παρέμβασης συντήρησης της ανεπίστροφης βαλβίδας χωρίς αποσύνδεση του συστήματος από την εγκατάσταση.
- Συστήνεται απόσταση τουλάχιστον 200mm ανάμεσα στην Όψη Α του συστήματος και τυχόν εμπόδια ώστε να υπάρχει δυνατότητα αφαίρεσης της Θύρας για πρόσβαση στον Τεχνικό Θάλαμο.
- Η απόσταση τουλάχιστον 10mm ανάμεσα στην Όψη D του συστήματος και τυχόν εμπόδια είναι υποχρεωτική για τη διασφάλιση της εξόδου του καλωδίου τροφοδοσίας.

Σε περίπτωση μη επίπεδης επιφάνειας, ξεβιδώστε το πόδι που δεν αγγίζει την επιφάνεια και ρυθμίστε το ύψος του μέχρι να έρθει σε επαφή με την επιφάνεια, έτσι ώστε να εξασφαλίσετε τη σταθερότητα του συστήματος.

Πράγματι, το σύστημα πρέπει να είναι τοποθετημένο με ασφάλεια και σταθερότητα, εξασφαλίζοντας την καθετότητα του άξονα: Μην τοποθετείτε το σύστημα με κλίση.

2.2.1 - Υδραυλικές συνδέσεις

Πραγματοποιήστε τη σύνδεση εισόδου στο σύστημα από το στόμιο στην Όψη C που επισημαίνεται με «IN» στο Σχ. 9 (σύνδεση εισόδου). Αφαιρέστε τη σχετική τάπα με τη βοήθεια του πολυεργαλείου ή με ένα κατσαβίδι.

Πραγματοποιήστε τη σύνδεση εξόδου στο σύστημα από το στόμιο στην Όψη D που επισημαίνεται με «OUT» στο Σχ. 9 ή και μέσω του στομίου στην Όψη E που επισημαίνεται με «OUT2» στο Σχ. 9 (σύνδεση εξόδου). Σε αυτή τη διαμόρφωση, τα 2 στόμια μπορούν πράγματι να χρησιμοποιηθούν το ένα εναλλακτικά προς το άλλο (όπως βολέει για την εγκατάσταση), ή ταυτόχρονα (σύστημα διπλής εξόδου). Αφαιρέστε συνεπώς την(τις) τάπα(ες) από την(τις) θύρα(ες) που θα χρησιμοποιήσετε, με το πολυεργαλείο ή ένα κατσαβίδι.

Όλες οι υδραυλικές συνδέσεις του συστήματος προς την εγκατάσταση στην οποία μπορεί να συνδεθεί είναι τύπου θηλυκού σπειρώματος 1" GAS, από ορείχαλκο.



Δείτε τη σχετική ΠΡΟΕΙΔΟΠΟΙΗΣΗ του Σχ. 8.

2.2.2 - Προσανατολισμός του Πίνακα Διεπαφής

Ο Πίνακας Διεπαφής είναι μελετημένος έτσι ώστε να μπορεί να έχει τον πιο βολικό προσανατολισμό για ανάγνωση από τον χρήστη: πράγματι, το τετράγωνο σχήμα του επιτρέπει την περιστροφή του κατά 90° κάθε φορά (Σχ. 10).



Σχήμα 10

- Ξεβιδώστε τις 4 βίδες στις γωνίες του πίνακα, χρησιμοποιώντας το κατάλληλο εξαγωνικό κλειδί που υπάρχει στο πολυεργαλείο.
- Μην αφαιρέσετε τις βίδες, συστήνεται να τις απελευθερώσετε από το σπειρώμα στο πλαίσιο του προϊόντος.
- Προσέξτε να μην πέσουν οι βίδες στο εσωτερικό του συστήματος.
- Απομακρύνετε τον πίνακα, φροντίζοντας να μην τεθεί υπό τάση το καλώδιο μετάδοσης σήματος.
- Τοποθετήστε ξανά τον πίνακα στη θέση του, με τον προσανατολισμό που προτιμάτε, φροντίζοντας να μη συμπιεστεί το καλώδιο.
- Βιδώστε τις 4 βίδες με το κατάλληλο κλειδί

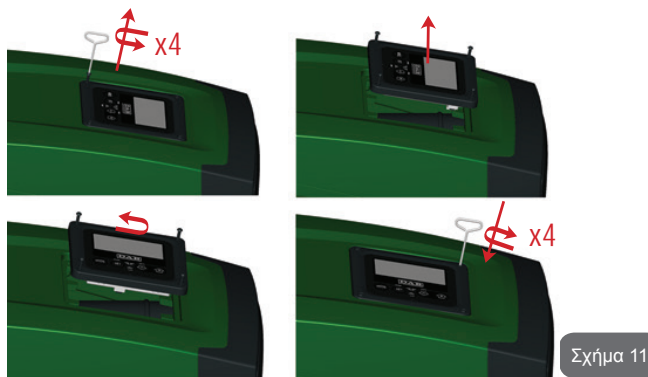

Σχήμα 11

2.2.3 - Εργασίες πλήρωσης Εγκατάσταση ανάντη και κατάντη

Με αναφορά στη θέση σε σχέση με το νερό προς άντληση, η εγκατάσταση του συστήματος μπορεί να καθορισθεί ως ανάντη ή κατάντη. Ειδικότερα, η εγκατάσταση ορίζεται ως «ανάντη» όταν η αντλία είναι τοποθετημένη υψηλότερα από το νερό προς άντληση (π.χ. αντλία στην επιφάνεια και νερό στο πηγάδι). Αντίθετα, είναι «κατάντη» όταν η αντλία είναι τοποθετημένη χαμηλότερα από το νερό προς άντληση (π.χ. αναρτημένη δεξαμενή και αντλία από κάτω).

Εγκατάσταση «ανάντη»: με τη βοήθεια του πολυεργαλείου (Σχ. 3_σημείο 5) ή με ένα κατσαβίδι, αφαιρέστε την τάπα πλήρωσης η οποία, για την οριζόντια διαμόρφωση, είναι αυτή της όψης F (Σχ. 1). Από τη θύρα πλήρωσης, γεμίστε το σύστημα με καθαρό νερό, προσέχοντας να αφήσετε να βγει ο αέρας. Η ποσότητα νερού για την πλήρωση του συστήματος πρέπει να είναι τουλάχιστον 1,5 λίτρα. Συστήνεται η τοποθέτηση ανεπίστροφης βαλβίδας στην άκρη του σωλήνα εισόδου (κάτω βαλβίδα) προκειμένου να πληρωθεί και αυτός κατά τις εργασίες πλήρωσης. Σε αυτή την περίπτωση η απαιτούμενη ποσότητα νερού για την εργασία πλήρωσης θα εξαρτηθεί από το μήκος του σωλήνα εισόδου (1,5 λίτρα + ...).

Εγκατάσταση «κατάντη»: εάν ανάμεσα στη δεξαμενή νερού και το σύστημα δεν υπάρχουν βαλβίδες παρέμβασης (ή είναι ανοικτές), αυτό γεμίζει

αυτόματα μόλις επιτραπεί η έξοδος του παγιδευμένου αέρα. Έτσι, χαλαρώνοντας την τάπα πλήρωσης (Όψη F – Σχ. 1) όσο αρκεί για τη διαφυγή του αέρα, επιτρέπεται στο σύστημα να γεμίσει εντελώς. Για να χαλαρώσετε την τάπα, χρησιμοποιήστε το πολυεργαλείο (Σχ. 3_ σημείο 5) ή ένα κατσαβίδι. Θα πρέπει να παρακολουθείτε την εργασία και να κλείνετε τη θύρα πλήρωσης μόλις βγει νερό (προτείνεται ωστόσο η τοποθέτηση βαλβίδας παρέμβασης στο τμήμα του αγωγού εισόδου και η χρήση της για έλεγχο της εργασίας πλήρωσης με χαλαρωμένη τάπα). Εναλλακτικά, σε περίπτωση που ο αγωγός εισόδου εμποδίζεται από κλειστή βαλβίδα, μπορεί να εκτελεστεί η εργασία πλήρωσης με ανάλογο τρόπο με αυτόν που περιγράφεται για την ανάντη εγκατάσταση.

3 - ΘΕΣΗ ΣΕ ΛΕΙΤΟΥΡΓΙΑ



Μέγιστη πίεση λειτουργίας 8 bar.



Το βάθος αναρρόφησης δεν πρέπει να υπερβαίνει τα 8 μ για το e.sybox και τα 7 μ για το e.sybox 30/50

3.1 - Ηλεκτρολογικές συνδέσεις

Για βελτίωση της ανοσίας σε τυχόν θόρυβο που εκπέμπεται προς άλλες συσκευές, συνιστάται η χρήση ξεχωριστής ηλεκτρικής καλωδίωσης για την τροφοδοσία του προϊόντος.



Προσοχή: τηρείτε πάντοτε τα πρότυπα ασφαλείας!
Η ηλεκτρολογική εγκατάσταση θα πρέπει να γίνεται από ειδικό εξουσιοδοτημένο ηλεκτρολόγο, ο οποίος να αναλαμβάνει κάθε ευθύνη.



Συστήνεται η σωστή και ασφαλής γείωση της εγκατάστασης όπως απαιτείται από τη σχετική εφαρμοστέα νομοθεσία.



Η τάση γραμμής ενδέχεται να αλλάξει με την εκκίνηση της ηλεκτροκίνητης αντλίας. Η τάση στη γραμμή μπορεί να υποστεί διαφθοροποιήσεις ανάλογα με τις άλλες διατάξεις που είναι συνδεδεμένες σε αυτή, και με την ποιότητα της ίδιας της γραμμής.



Ο διαφορικός διακόπτης προστασίας της εγκατάστασης θα πρέπει να έχει τις σωστές διαστάσεις και να είναι τύπου «Κλάση Α». Ο αυτόματος διαφορικός διακόπτης πρέπει να φέρει τα παρακάτω δύο σύμβολα:



Ο μαγνητοθερμικός διακόπτης προστασίας θα πρέπει να έχει τις σωστές διαστάσεις (δείτε Ηλεκτρολογικά Χαρακτηριστικά).

3.2 - Διαμόρφωση του ενσωματωμένου inverter

Το σύστημα είναι διαμορφωμένο από τον κατασκευαστή ώστε να ικανοποιεί τις περισσότερες περιπτώσεις εγκατάστασης, δηλαδή:

- Λειτουργία με σταθερή πίεση
- Set-Point (τιμή της επιθυμητής σταθερής πίεσης): SP = 3,0 bar
- Μείωση της πίεσης για την επανεκκίνηση: RP = 0,3 bar
- Λειτουργία Anti-cycling: Ανενεργή

Όλες αυτές οι παράμετροι, ωστόσο, μπορούν να ρυθμιστούν από τον χρήστη, όπως και πολλές άλλες. Υπάρχουν πολυάριθμοι άλλοι τρόποι λειτουργίας και προαιρετικά εξαρτήματα. Μέσω των διάφορων δυνατών ρυθμίσεων και της διαθεσιμότητας καναλιών εισόδου και εξόδου που μπορούν να διαμορφωθούν, η λειτουργία του inverter μπορεί να προσαρμοστεί στις απαιτήσεις διάφορων εγκαταστάσεων.

Δείτε παρ. 5-6-7.

Για τον ορισμό των παραμέτρων SP και RP, προκύπτει ότι η πίεση στην οποία το σύστημα εκκινεί έχει τιμή:

Pstart = SP – RP Παράδειγμα: 3,0 – 0,3 = 2,7 bar
στην εργοστασιακή διαμόρφωση

Το σύστημα δεν λειτουργεί εάν η παροχή βρίσκεται σε ύψος μεγαλύτερο από το ισοδύναμο σε μέτρα-στήλης-νερού (m.c.a.) του Pstart (θεωρήστε 1 bar = 10 m.c.a.): για την εργοστασιακή διαμόρφωση, εάν η παροχή βρίσκεται σε τουλάχιστον 27 μ. ύψος το σύστημα δεν εκκινεί.

3.3 - Αρχική πλήρωση αντλίας

Αρχική πλήρωση αντλίας θεωρείται η φάση κατά την οποία το μηχάνημα προσπαθεί να γεμίσει το σώμα και τον αγωγό εισόδου με νερό. Εάν η εργασία ολοκληρωθεί με επιτυχία, το μηχάνημα μπορεί να λειτουργήσει κανονικά.

Εφόσον γεμίσει η αντλία (παρ. 2.1.2, 2.2.3) και η συσκευή έχει διαμορφωθεί (παρ. 3.2), μπορεί να συνδεθεί η ηλεκτρική τροφοδοσία εφόσον έχει ανοίξει τουλάχιστον μία παροχή προορισμού.

Το σύστημα ενεργοποιείται και ελέγχει την παρουσία νερού στην έξοδο για τα πρώτα 10 δευτερόλεπτα.

Εάν διαπιστωθεί ροή νερού στην έξοδο, η αντλία είναι πλήρης και αρχίζει να λειτουργεί κανονικά. Αυτή είναι η τυπική περίπτωση της κατάντη εγκατάστασης (παρ. 2.1.2, 2.2.3). Η ανοικτή παροχή προορισμού από την οποία βγαίνει τώρα το αντλούμενο νερό μπορεί να κλείσει.

Εάν μετά από 10 δευτερόλεπτα δεν διαπιστωθεί κανονική ροή εξόδου, το σύστημα ζητά επιβεβαίωση για να εκτελέσει τη διαδικασία αρχικής πλήρωσης (τυπική περίπτωση ανάντη εγκαταστάσεων παρ. 2.1.2, 2.2.3). Δηλαδή:

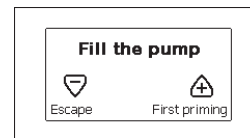

Πιέζοντας «+» το σύστημα εισέρχεται σε διαδικασία αρχικής πλήρωσης: αρχίζει να λειτουργεί για μέγιστο χρόνο 5 λεπτών, στη διάρκεια των οποίων δεν παρεμβαίνει η ασφάλεια λειτουργίας χωρίς νερό. Ο χρόνος αρχικής πλήρωσης εξαρτάται από διάφορες παραμέτρους, οι σημαντικότερες από τις οποίες είναι η στάθμη του νερού εισόδου, η διάμετρος του αγωγού εισόδου και η στεγανότητα του αγωγού εισόδου. Με την επιφύλαξη να χρησιμοποιηθεί αγωγός εισόδου με διάσταση όχι μικρότερη της 1" και αυτός να είναι καλά σφραγισμένος (χωρίς σπές ή συνδέσεις από τις οποίες να μπορεί να εισέλθει αέρας), το προϊόν είναι μελετημένο έτσι ώστε να μπορεί να γεμίσει σε συνθήκες νερού έως 8 μ βάθους στο e.sybox και 7 μ στο e.sybox 30/50 σε χρόνο μικρότερο από 5 λεπτά. βάθος, σε χρόνο

μικρότερο από 5 λεπτά. Μόλις το σύστημα διαπιστώσει κανονική ροή στην έξοδο, βγαίνει από τη διαδικασία αρχικής πλήρωσης και αρχίζει την κανονική του λειτουργία. Η ανοικτή παροχή προορισμού από την οποία βγαίνει τώρα το αντλούμενο νερό μπορεί να κλείσει. Εάν μετά τα 5 λεπτά της διαδικασίας το προϊόν δεν φαίνεται να έχει ολοκληρώσει την πλήρωση, η οθόνη της διεπαφής εμφανίζει ένα μήνυμα αποτυχίας. Αποσυνδέσετε το ρεύμα, φορτώστε το προϊόν προσθέτοντας νέο νερό, περιμένετε 10 λεπτά και επαναλάβετε τη διαδικασία από την εισαγωγή του βύσματος τροφοδοσίας και μετά.

Πιέζοντας «-» επιβεβαιώνετε ότι δεν θέλετε να ξεκινήσει η διαδικασία αρχικής πλήρωσης. Το προϊόν διατηρείται σε κατάσταση συναγερμού.

Λειτουργία

Εφόσον η ηλεκτροκίνητη αντλία ολοκληρώσει την αρχική διαδικασία, το σύστημα ξεκινά την κανονική του λειτουργία σύμφωνα με τις παραμέτρους που έχουν διαμορφωθεί: ξεκινά αυτόματα με το άνοιγμα της βρύσης, παρέχει νερό στην πίεση που έχει οριστεί (SP), διατηρεί την πίεση σταθερή ακόμη και εάν ανοίξουν άλλες βρύσες, σταματά αυτόματα μετά το χρόνο T2 όταν έχουν επιτευχθεί οι συνθήκες απενεργοποίησης (το T2 ρυθμίζεται από το χρήστη, εργοστασιακή τιμή 10 δευτ.).

4 - ΣΥΣΤΗΜΑΤΑ ΠΡΟΣΤΑΣΙΑΣ

Η συσκευή είναι εφοδιασμένη με συστήματα προστασίας της αντλίας, του κινητήρα, της γραμμής τροφοδοσίας και του Inverter. Εφόσον επέλθει μία ή περισσότερες προστασίες (ασφάλειες), η προστασία με την υψηλότερη προτεραιότητα απεικονίζεται άμεσα στην οθόνη. Ανάλογα με τον τύπο σφάλματος, μπορεί να σβήσει ο κινητήρας, αλλά όταν αποκατασταθούν οι κανονικές συνθήκες, η κατάσταση σφάλματος μπορεί να ακυρωθεί αυτόματα αμέσως ή μετά από κάποιο χρονικό διάστημα, αφού γίνει αυτόματος επανοπλισμός.

Σε περίπτωση εμπλοκής λόγω έλλειψης νερού (BL), εμπλοκής λόγω επιρεύματος στον κινητήρα (OC), εμπλοκής, και εμπλοκής λόγω άμεσου βραχυκυκλώματος ανάμεσα στις φάσεις του κινητήρα (SC), μπορείτε να επιχειρήσετε να βγάτε χειροκίνητα από τις συνθήκες σφάλματος, πιέζοντας και αφήνοντας ταυτόχρονα τα πλήκτρα + και -. Αν παραμείνει η συνθήκη σφάλματος, πρέπει να εξαλειφете την αιτία που προκαλεί την ανωμαλία.

Σε περίπτωση μπλοκαρίσματος εξαιτίας ενός εσωτερικού σφάλματος E18, E19, E20, E21 πρέπει να περιμένετε 15 λεπτά ενώ το μηχάνημα να τροφοδοτείται με ηλεκτρικό ρεύμα, ώστε να αποκατασταθεί αυτόματα η κατάσταση μπλοκαρίσματος.

Συναγερμός στο αρχείο σφαλμάτων	
Ένδειξη οθόνης	Περιγραφή
PD	Μη κανονική απενεργοποίηση
FA	Προβλήματα στο σύστημα ψύξης

Πίνακας 1: Συναγερμοί

Συνθήκες εμπλοκής	
Ένδειξη οθόνης	Περιγραφή
PH	Εμπλοκή λόγω υπερθέρμανσης αντλίας
BL	Εμπλοκή λόγω έλλειψης νερού
BP1	Εμπλοκή λόγω σφάλματος ανάγνωσης στον εσωτερικό του αισθητήρα πίεσης
PB	Εμπλοκή λόγω τάσης τροφοδοσίας εκτός προδιαγραφών
OT	Εμπλοκή λόγω υπερθέρμανσης στα τερματικά εξόδου
OC	Εμπλοκή λόγω επιρεύματος στον κινητήρα
SC	Εμπλοκή λόγω βραχυκυκλώματος ανάμεσα στις φάσεις του κινητήρα
ESC	Εμπλοκή λόγω βραχυκυκλώματος στη γείωση
HL	Ζεστό υγρό
NC	Εμπλοκή λόγω αποσύνδεσης κινητήρα
Ei	Εμπλοκή λόγω i-οστού εσωτερικού σφάλματος
Vi	Εμπλοκή λόγω i-οστής εσωτερικής τάσης εκτός ορίων
EY	Εμπλοκή λόγω ανώμαλης κυκλικότητας στο σύστημα

Πίνακας 2: Ενδείξεις εμπλοκών

4.1 - Περιγραφή των εμπλοκών

4.1.1 - “BL” Anti Dry-Run (Προστασία κατά της λειτουργίας χωρίς νερό)

Σε περίπτωση έλλειψης νερού, η αντλία σταματά αυτόματα μετά το χρόνο TB. Αυτό υποδεικνύεται από το κόκκινο LED «Alarm» και το μήνυμα «BL» στην οθόνη.

Μετά την αποκατάσταση της σωστής ροής νερού μπορείτε να προσπαθήσετε να βγάτε χειροκίνητα από την εμπλοκή προστασίας, πιέζοντας ταυτόχρονα τα πλήκτρα «+» και «_», και στη συνέχεια αφήνοντάς τα.

Εάν η κατάσταση συναγερμού παραμένει, ή ο χρήστης δεν παρέμβει αποκαθιστώντας τη ροή νερού και επαναφέροντας την αντλία, η λειτουργία αυτόματης επανεκκίνησης προσπαθεί να επανεκκινήσει την αντλία.



Εάν η παράμετρος SP δεν έχει ρυθμιστεί σωστά, η προστασία λόγω έλλειψης νερού ενδέχεται να μη λειτουργεί σωστά.

4.1.2 - Anti-Cycling (Προστασία κατά των συνεχών κύκλων χωρίς αίτημα για παροχή)

Εάν στο τμήμα εξόδου της εγκατάστασης υπάρχουν απώλειες, το σύστημα ξεκινά και σταματά κυκλικά, ακόμη και εάν δεν υπάρχει απαίτηση για νερό: ακόμη και μια μικρή απώλεια (λίγα ml) προκαλεί πτώση πίεσης η οποία με τη σειρά της προκαλεί την εκκίνηση της ηλεκτροκίνητης αντλίας.

Ο ηλεκτρονικός έλεγχος του συστήματος είναι σε θέση να αποκαλύψει την παρουσία της απώλειας με βάση την περιοδικότητάς της.

Η λειτουργία anticycling μπορεί να αποκλειστεί ή να ενεργοποιηθεί στη λειτουργία Basic ή Smart (παρ. 7.6.12).

Η λειτουργία Basic προβλέπει ότι, εφόσον διαπιστωθεί η κατάσταση περιοδικότητας, η αντλία απενεργοποιείται και παραμένει σε αναμονή χειροκίνητης αποκατάστασης. Η κατάσταση αυτή κοινοποιείται στο χρήστη με την ενεργοποίηση του κόκκινου LED «Alarm» και την εμφάνιση του μηνύματος «ANTICYCLING» στην οθόνη. Αφού εξαλειφθεί η απώλεια, μπορείτε να πραγματοποιήσετε χειροκίνητα την επανεκκίνηση, πιέζοντας και αφήνοντας ταυτόχρονα τα πλήκτρα «+» και «_».

Η λειτουργία Smart προβλέπει ότι, εφόσον διαπιστωθεί η κατάσταση απώλειας, η παράμετρος RP αυξάνεται για να μειωθεί ο αριθμός εκκινήσεων στο χρόνο.

4.1.3 - Anti-Freeze (Προστασία κατά του παγώματος του νερού στο σύστημα)

Η αλλαγή της κατάστασης του νερού από υγρό σε στερεό επιφέρει αύξηση του όγκου του. Θα πρέπει συνεπώς το σύστημα να μην παραμένει γεμάτο με νερό όταν οι θερμοκρασίες πλησιάζουν στους 0°C, για να αποφευχθούν οι ρήξεις σε αυτό. Για τον λόγο αυτόν, συστήνεται η εκκένωση οποιασδήποτε ηλεκτροκίνητης αντλίας όταν δεν χρησιμοποιείται κατά τη χειμερινή περίοδο. Ωστόσο, το σύστημα αυτό διαθέτει μια διάταξη προστασίας η οποία αποτρέπει το σχηματισμό πάγου στο εσωτερικό, ενεργοποιώντας την αντλία σε περίπτωση που η θερμοκρασία πέσει σε τιμές κοντά στους 0°C. Με αυτό τον τρόπο, το νερό που περιέχει ζεσταίνεται και αποτρέπεται το παγώματό του.



Η προστασία Anti-Freeze λειτουργεί μόνο εάν το σύστημα τροφοδοτείται κανονικά με ρεύμα: με το βύσμα αποσυνδεδεμένο ή σε διακοπή ρεύματος, η προστασία δεν μπορεί να λειτουργήσει.

Συστήνεται ωστόσο να μην αφήνετε το σύστημα με φορτίο σε μεγάλες περιόδους αδράνειας: εκκενώστε προσεκτικά το σύστημα από την τάπα αποστράγγισης (Σχ. 1 Όψη Ε) και αποθηκεύστε το.

4.1.4 - «BP1» Εμπλοκή λόγω βλάβης του εσωτερικού αισθητήρα πίεσης

Σε περίπτωση που η συσκευή διαβάσει ανωμαλία στον αισθητήρα πίεσης, η αντλία παραμένει μπλοκαρισμένη και σηματοδοτείται σφάλμα «BP1». Η κατάσταση αυτή αρχίζει μόλις εντοπιστεί το πρόβλημα και τελειώνει αυτόματα με την αποκατάσταση των κανονικών συνθηκών.

4.1.5 - «PB» Εμπλοκή λόγω τάσης τροφοδοσίας εκτός προδιαγραφών

Παρεμβαίνει όταν η τάση γραμμής στον ακροδέκτη επιτρεπτής τροφοδοσίας έχει τιμές εκτός προδιαγραφών. Η επαναφορά γίνεται μόνο στην αυτόματη λειτουργία όταν η τάση στον ακροδέκτη επιστρέψει στις επιτρεπόμενες τιμές.

4.1.6 - «SC» Εμπλοκή λόγω βραχυκυκλώματος ανάμεσα στις φάσεις του κινητήρα

Η συσκευή είναι εφοδιασμένη με προστασία κατά του άμεσου βραχυκυκλώματος που μπορεί να παρουσιαστεί ανάμεσα στις φάσεις του κινητήρα. Όταν

σηματοδοτηθεί αυτή η κατάσταση εμπλοκής, μπορείτε να επιχειρήσετε την αποκατάσταση της λειτουργίας πιέζοντας ταυτόχρονα τα πλήκτρα + και -. Σε κάθε περίπτωση, δεν υπάρχει αποτέλεσμα αν δεν παρέλθουν 10 δευτερόλεπτα από τη στιγμή που παρουσιάστηκε το βραχυκύκλωμα.

4.2 - Χειροκίνητη επαναφορά (RESET) των συνθηκών σφάλματος

Σε κατάσταση σφάλματος, ο χρήστης μπορεί να επιχειρήσει να το επαναφέρει, πιέζοντας και αφήνοντας ταυτόχρονα τα πλήκτρα + και -.

4.3 - Αυτόματη αποκατάσταση των συνθηκών σφάλματος

Για ορισμένες δυσλειτουργίες και καταστάσεις εμπλοκής, το σύστημα επιχειρεί να αποκαταστήσει αυτόματα τη λειτουργία.

Το σύστημα αυτόματης αποκατάστασης αφορά ειδικότερα:

- «BL» Εμπλοκή λόγω έλλειψης νερού
- «PB» Εμπλοκή λόγω τάσης γραμμής εκτός προδιαγραφών
- «OT» Εμπλοκή λόγω υπερθέρμανσης στα θερμοαπλάκια εξόδου
- «OC» Εμπλοκή λόγω επιρεύματος στον κινητήρα
- «BP» Εμπλοκή λόγω ανωμαλίας στον αισθητήρα πίεσης.

Εάν, για παράδειγμα, το σύστημα παρουσιάσει εμπλοκή λόγω έλλειψης νερού, η συσκευή ξεκινά αυτόματα μια δοκιμαστική διαδικασία προκειμένου να διαπιστώσει εάν πράγματι το μηχάνημα έχει μείνει οριστικά και μόνιμα χωρίς νερό. Εάν κατά τη διάρκεια της διαδικασίας αυτής κάποια προσπάθεια αποκατάστασης έχει αίσιο τέλος (π.χ. επιστρέφει το νερό), η διαδικασία διακόπτεται και επιστρέφει στην κανονική λειτουργία.

Ο Πίνακας 21 δείχνει τη διαδοχή των ενεργειών που εκτελεί η συσκευή για τους διάφορους τύπους εμπλοκής.

Αυτόματη αποκατάσταση των συνθηκών σφάλματος		
Ένδειξη οθόνης	Περιγραφή	Αλληλουχία αυτόματης αποκατάστασης

BL	Εμπλοκή λόγω έλλειψης νερού	- Μία προσπάθεια κάθε 10 λεπτά - συνολικά 6 προσπάθειες - Μία προσπάθεια κάθε ώρα - συνολικά 24 προσπάθειες - Μία προσπάθεια κάθε 24 ώρες - συνολικά 30 προσπάθειες
PB	Εμπλοκή λόγω τάσης γραμμής εκτός προδιαγραφών	- Γίνεται επαναφορά όταν υπάρχει επιστροφή σε συγκεκριμένη τάση
OT	Εμπλοκή λόγω υπερθέρμανσης στα θερμοαπλάκια εξόδου	- Αποκαθίσταται όταν η θερμοκρασία στα θερμοαπλάκια επανέρχεται σε κανονικά επίπεδα
OC	Εμπλοκή λόγω επιρεύματος στον κινητήρα	- Μία προσπάθεια κάθε 10 λεπτά - συνολικά 6 προσπάθειες - Μία προσπάθεια κάθε ώρα - συνολικά 24 προσπάθειες - Μία προσπάθεια κάθε 24 ώρες - συνολικά 30 προσπάθειες

Πίνακας 3: Αυτόματη αποκατάσταση των εμπλοκών

5 - ΗΛΕΚΤΡΟΝΙΚΟΣ ΕΛΕΓΧΟΣ INVERTER ΚΑΙ ΔΙΕΠΑΦΗΣ ΧΡΗΣΤΗ



Το inverter διασφαλίζει ότι το σύστημα λειτουργεί με σταθερή πίεση. Η ρύθμιση αυτή έχει πλεονεκτήματα αν είναι κατάλληλα διαστασιοποιημένη η υδραυλική εγκατάσταση κατάντη. Εγκαταστάσεις με πολύ στενές σωληνώσεις προκαλούν απώλειες φορτίου που η συσκευή δεν μπορεί να αντισταθμίσει. Συνεπώς, σταθερή πίεση στους αισθητήρες, αλλά όχι στην κατανάλωση.



Εγκαταστάσεις υπερβολικά εύκαμπτες ενδέχεται να προκαλέσουν ταλαντώσεις. Εάν συμβεί κάτι τέτοιο, μπορείτε να λύσετε το πρόβλημα ρυθμίζοντας τις παραμέτρους ελέγχου «GP» και «GI» (δείτε παρ. 7.6.4 – GP: Συντελεστής αναλογικής απόδοσης και 7.6.5 - GI: Συντελεστής ολοκληρωμένης απόδοσης).

5.1 - Λειτουργία με μονάδα ελέγχου

Το e.sybox, μόνο του ή σε συγκρότημα άντλησης, μπορεί να συνδεθεί ασύρματα σε εξωτερική μονάδα, η οποία καλείται εφεξής μονάδα ελέγχου. Η μονάδα ελέγχου, ανάλογα με το μοντέλο, προσφέρει διάφορες λειτουργικότητες.

Οι διαθέσιμες μονάδες ελέγχου είναι:

- e.sylink

Ο συνδεσμός ενός ή περισσότερων e.sybox σε μία μονάδα ελέγχου επιτρέπει τη χρήση:

- Ψηφιακών εισόδων
- Εξόδων με ρελέ
- Απομακρυσμένου αισθητήρα πίεσης
- Σύνδεσης στο δίκτυο ethernet

Στο εξής με τον όρο λειτουργικότητες της μονάδας ελέγχου νοείται το σύνολο των λειτουργιών που αναγράφονται παραπάνω και διατίθενται από τους διάφορους τύπου μονάδων ελέγχου.

5.1.1 - Διαθέσιμες λειτουργικότητες της μονάδας ελέγχου

Οι διαθέσιμες λειτουργικότητες ανάλογα με τον τύπου μονάδας ελέγχου αναγράφονται στον πίνακα 4 Διαθέσιμες λειτουργικότητες της μονάδας ελέγχου

Λειτουργικότητα	e.sylink
Ψηφιακές εισοδοι (οπτικά μονωμένες)	●
Ρελέ εξόδου με επαφή NO	●
Απομακρυσμένος αισθητήρας πίεσης	●
Σύνδεση δικτύου	

Πίνακας 4 Διαθέσιμες λειτουργικότητες της μονάδας ελέγχου

5.1.2 - Ηλεκτρολογικές συνδέσεις, εισοδοι και εξοδοι χρηστών

Δείτε εγχειρίδιο της μονάδας ελέγχου

5.1.3 – Λειτουργία σε κατάσταση ασφαλείας

Σε περίπτωση που χρησιμοποιούνται οι λειτουργικότητες εισόδων ή απομακρυσμένου αισθητήρα, σε περίπτωση απώλειας επικοινωνίας ή σφάλματος της μονάδας ελέγχου, το e.sybox και η μονάδα ελέγχου μεταβαίνουν σε κατάσταση ασφαλείας, υιοθετώντας τη διαμόρφωση που θεωρείται λιγότερο επιβλαβής. Όταν ενεργοποιείται η κατάσταση ασφαλείας, στην οθόνη εμφανίζεται ένα εικονίδιο που αναβοσβήνει και αναπαριστά έναν σταυρό μέσα σε ένα τρίγωνο.

Η συμπεριφορά του e.sybox σε περίπτωση απώλειας επικοινωνίας εμφανίζεται στον παρακάτω πίνακα

Ρύθμιση e.sybox	Συμπεριφορά e.sybox			
	Χωρίς χρήση μονάδας ελέγχου	Με χρήση μονάδας ελέγχου		
		Ανίχνευση μονάδας ελέγχου		Μη ανίχνευση μονάδας ελέγχου ή σφάλμα
		Λειτουργία ενεργοποιημένη (από εισοδο ή από μενού)	Λειτουργία μη ενεργοποιημένη (από εισοδο ή από μενού)	Κατάσταση ασφαλείας
In=0 Λειτουργία εισόδου απενεργοποιημένη	Καμία ενέργεια	Καμία ενέργεια	Καμία ενέργεια	Καμία ενέργεια
In⁽²⁾=1, 2 Επισήμανση έλλειψης νερού από φλοτέρ	Καμία ενέργεια	Σύστημα σε διακοπή F1	Καμία ενέργεια	Σύστημα σε διακοπή ⁽¹⁾
in⁽²⁾=3, 4 Εφεδρικό setpoint Ραυχη	Καμία ενέργεια	Ενεργοποίηση αντίστοιχου εφεδρικού setpoint	Καμία ενέργεια	Ενεργοποίηση της μικρότερης πίεσης από τα εφεδρικά setpoint που έχουν ρυθμιστεί

in⁽²⁾=5, 6 Απενεργοποίηση συστήματος	Καμία ενέργεια	Σύστημα σε διακοπή F3	Καμία ενέργεια	Σύστημα σε διακοπή ⁽¹⁾
in⁽²⁾=7, 8 Απενεργοποίηση συστήματος + μηδενισμός σφαλμάτων και προειδοπ.	Καμία ενέργεια	Σύστημα σε διακοπή F3 + μηδενισμός σφαλμάτων και προειδοπ.	Καμία ενέργεια	Σύστημα σε διακοπή ⁽¹⁾
in =9 Μηδενισμός σφαλμάτων και προειδοπ.	Καμία ενέργεια	Μηδενισμός σφαλμάτων και προειδοπ.	Καμία ενέργεια	Καμία ενέργεια
in(2)=10, 11, 12, 13 Λειτουργία Kiwa (σήμα χαμηλής πίεσης στην είσοδο)	Καμία ενέργεια	Σύστημα σε διακοπή F4	Καμία ενέργεια	Σύστημα σε διακοπή ⁽¹⁾
PR=0 Απενεργοποιημένος απομακρυσμένος αισθητήρας πίεσης	Καμία ενέργεια	Καμία ενέργεια	Καμία ενέργεια	Καμία ενέργεια
PR=1 Χρήση απομακρυσμένου αισθητήρα πίεσης	Καμία ενέργεια	Setpoint σε απομακρυσμένο αισθητήρα	Καμία ενέργεια	Αγνοείται το απομακρυσμένο setpoint

Πίνακας 5 Παρέμβαση της κατάστασης ασφαλείας

⁽¹⁾ Η ενεργοποίηση της λειτουργίας αναφορικά με αυτό το κελί + οποιαδήποτε άλλη λειτουργία στην κατάσταση ασφαλείας προκαλεί διακοπή του συστήματος. Σε αυτή την περίπτωση το σύστημα εμφανίζει την πιο επείγουσα αιτία διακοπής.

⁽²⁾ Οι αριθμοί που διαχωρίζονται με κόμμα υποδεικνύουν τις πιθανές τιμές ρύθμισης που αντιστοιχούν στη σχετική λειτουργία. Όσον αφορά τη μονάδα ελέγχου, σε περίπτωση απώλειας της επικοινωνίας, ανάβει το ρελέ 1 σύμφωνα με τις ρυθμίσεις Ο1 (βλέπε Πίνακα 20), θεωρώντας ως συνθήκη σφάλματος την έλλειψη επικοινωνίας.

5.1.4 - Ρύθμιση των λειτουργιών της μονάδας ελέγχου

Η εργοστασιακή τιμή όλων των εισόδων και του απομακρυσμένου αισθητήρα πίεσης είναι DISABLE (ανεργό), συνεπώς για να χρησιμοποιηθούν θα πρέπει να ενεργοποιηθούν από το χρήστη, βλ. παρ. 7.6.15 Ρύθμιση των εφεδρικών ψηφιακών εισόδων IN1, IN2, IN3, IN4, παρ. αισθ. πίεσης 7.5.6 – PR: Απομακρυσμένος αισθητήρας πίεσης.

Οι έξοδοι είναι εξ ορισμού ενεργοποιημένες, βλ. λειτουργίες εξόδων παρ. 7.6.16 - Ρύθμιση των εξόδων OUT1, OUT2.

Εάν δεν έχει συνδεθεί καμία μονάδα ελέγχου, οι λειτουργίες εισόδων, εξόδων και απομακρυσμένου αισθητήρα πίεσης αγνοούνται δεν έχουν καμία επίπτωση όποια και να είναι η ρύθμισή τους.

Οι παράμετροι που συνδέονται με τη μονάδα ελέγχου (είσοδοι, έξοδοι και αισθητήρας πίεσης) μπορούν να ρυθμιστούν ακόμη και εάν η σύνδεση απουσιάζει ή δεν έχει πραγματοποιηθεί.

Εάν η μονάδα ελέγχου είναι συσχετισμένη (ανήκει στο ασύρματο δίκτυο του e.sybox) αλλά λόγω προβλημάτων απουσιάζει ή δεν είναι ορατή, όταν οι παράμετροι που συνδέονται με τις λειτουργικότητες ρυθμιστούν σε τιμή άλλη εκτός της απενεργοποίησης, αναβοσβήνουν υποδεικνύοντας ότι δεν μπορούν να εκτελέσουν τη λειτουργία τους.

5.1.5 - Σύνδεση και αποσύνδεση e.sybox με τη μονάδα ελέγχου

Για την πραγματοποίηση του συσχετισμού e.sybox και μονάδας ελέγχου, ακολουθούνται τα ίδια βήματα με το συσχετισμό ενός e.sybox:

από τη σελίδα AS του μενού εγκαταστάτη πιέστε για 5 δευτ. το πλήκτρο “+” μέχρι να αρχίσει να αναβοσβήνει το μπλε LED (τόσο εάν το esybox είναι μόνο όσο και σε συγκρότημα). Στη συνέχεια, στην μονάδα ελέγχου πιέστε το πλήκτρο ► για 5 δευτ. μέχρι να αρχίσει να αναβοσβήνει το μπλε LED της επικοινωνίας. Μόλις επιτευχθεί η σύνδεση, το ίδιο LED παραμένει σταθερά αναμμένο και στη σελίδα AS του esybox εμφανίζεται το σύμβολο του e.sylink.

Η αποσύνδεση του e.sylink είναι αντίστοιχη με του e.sybox: από τη σελίδα AS του μενού εγκαταστάτη πιέστε για 5 δευτ. το πλήκτρο “-”. Αυτό απενεργοποιεί όλες τις ενεργές ασύρματες συνδέσεις.

6 - ΤΟ ΠΛΗΚΤΡΟΛΟΓΙΟ ΚΑΙ Η ΟΘΟΝΗ



Σχήμα 12: Οψη της διεπαφής χρήστη

Η διεπαφή χρήστη αποτελείται από ένα μικρό πληκτρολόγιο με οθόνη LCD 128x240 pixel και LED ενδείξεων POWER, COMM, ALARM όπως φαίνεται στο Σχήμα 12.

Η οθόνη προβάλλει τα μεγέθη και τις καταστάσεις της συσκευής με ενδείξεις αναφορικά με τη λειτουργικότητα των διαφόρων παραμέτρων. Οι λειτουργίες των πλήκτρων συνοψίζονται στον Πίνακα 6.

	Το πλήκτρο MODE επιτρέπει τη μετάβαση στα επόμενα λήμματα στο εσωτερικό του ίδιου μενού. Η παρατεταμένη πίεση για τουλάχιστον 1 δευτ. επιτρέπει τη μετάβαση στο προηγούμενο λήμμα του μενού.
	Το πλήκτρο SET επιτρέπει την έξοδο από το τρέχον μενού.

	Μειώνει την τρέχουσα παράμετρο (εάν είναι τροποποιήσιμη παράμετρος).
	Αυξάνει την τρέχουσα παράμετρο (εάν είναι τροποποιήσιμη παράμετρος).

Πίνακας 6: Λειτουργίες πλήκτρων

Η παρατεταμένη πίεση του πλήκτρου «+» ή του πλήκτρου «-» επιτρέπει την αυτόματη αύξηση/μείωση της επιλεγμένης παραμέτρου. Αφού περάσουν 3 δευτερόλεπτα πίεσης του πλήκτρου «+» ή του πλήκτρου «-», αυξάνεται η ταχύτητα αυτόματης αύξησης/ μείωσης.



Πιέζοντας το πλήκτρο + ή το πλήκτρο -, το επιλεγμένο μέγεθος τροποποιείται και αποθηκεύεται αμέσως στη μόνιμη μνήμη (EEPROM). Η απενεργοποίηση, ακόμη και ακούσια, του μηχανήματος σε αυτή τη φάση δεν προκαλεί απώλεια της παραμέτρου που μόλις ρυθμίστηκε.

Το πλήκτρο SET εξυπηρετεί μόνο για έξοδο από το τρέχον μενού και δεν είναι απαραίτητο για την αποθήκευση των τροποποιήσεων που έχουν γίνει. Μόνο στις ιδιαίτερες περιπτώσεις που περιγράφονται στην παράγραφο 0, ορισμένα μεγέθη ενεργοποιούνται πιέζοντας «SET» ή «MODE».

LED ενδείξεων

- Ρεύμα
Λευκό LED. Αναμμένο και σταθερό όταν το μηχανήμα έχει ρεύμα. Αναβοσβήνει όταν το μηχανήμα είναι απενεργοποιημένο (δείτε παρ. 5.5).
- Συναγερμός
Κόκκινο LED. Αναμμένο και σταθερό όταν το μηχανήμα παρουσιάζει εμπλοκή λόγω σφάλματος.
- Επικοινωνία
Μπλε LED. Αναμμένο και σταθερό όταν η ασύρματη επικοινωνία

χρησιμοποιείται και λειτουργεί σωστά. Αναβοσβήνει αργά όταν κατά τη διαμόρφωση για εργασία σε επικοινωνία, η επικοινωνία δεν είναι διαθέσιμη, δεν εντοπίζεται ή έχει προβλήματα. Αναβοσβήνει γρήγορα κατά τη σύνδεση με άλλες ασύρματες συσκευές. Σβηστό όταν δεν χρησιμοποιείται η επικοινωνία.

Μενού

Η πλήρης δομή όλων των μενού και όλων των λημμάτων που τα απαρτίζουν παρουσιάζεται στον Πίνακα 8.

Πρόσβαση στα μενού

Από το βασικό μενού έχετε πρόσβαση στα διάφορα άλλα μενού με δύο τρόπους

















- 1 - Άμεση πρόσβαση με συνδυασμό πλήκτρων
- 2 - Πρόσβαση με όνομα μέσω αναδυόμενου μενού

6.1 - Άμεση πρόσβαση με συνδυασμό πλήκτρων

Έχετε άμεση πρόσβαση στο επιθυμητό μενού πιέζοντας ταυτόχρονα τον κατάλληλο συνδυασμό πλήκτρων για τον απαιτούμενο χρόνο (για παράδειγμα MODE SET για είσοδο στο μενού Setpoint) και μπορείτε να μεταβείτε στα επιμέρους λήμματα του μενού με το πλήκτρο MODE.

Ο Πίνακας 7 παρουσιάζει τα μενού στα οποία έχετε πρόσβαση με συνδυασμούς πλήκτρων.

ΟΝΟΜΑ ΤΟΥ ΜΕΝΟΥ	ΠΛΗΚΤΡΑ ΑΜΕΣΗΣ ΠΡΟΣΒΑΣΗΣ	ΧΡΟΝΟΣ ΠΙΕΣΗΣ
Χρήστη		Αφήνοντας το πλήκτρο
Οθόνης	 	2 Δευτ.

Setpoint	 	2 Δευτ.
Χειροκίνητο	  	5 Δευτ.
Εγκαταστάτη	  	5 Δευτ.
Τεχνικής βοήθειας	  	5 Δευτ.
Αποκατάσταση εργοστασιακών τιμών	 	2 Δευτ. κατά την εκκίνηση της συσκευής
Επαναφοράς	   	2 Δευτ.

Πίνακας 7: Πρόσβαση στα μενού

Συντετημημένο μενού (ορατό)			Εκτεταμένο μενού (άμεση πρόσβαση ή password)			
Βασικό Μενού	Μενού Χρήστη mode	Μενού Οθόνης set-μείον	Μενού Setpoint mode-set	Μενού Χειροκίνητο set-μείον-συν	Μενού Εγκαταστάτη mode-set-μείον	Μενού Τεχν. Βοήθειας mode-set-συν
MAIN (Αρχική Σελίδα)	STATO RS Στροφές ανά λεπτό	CT Αντίθεση	SP Πίεση του setpoint	STATO RI Ρύθμιση Ταχύτητας	RP Μείωση πίεσης για επανεκκίνηση	TB Χρόνος εμπλοκής λόγω έλλειψης νερού
Επιλογή μενού	VP Πίεση	BK Φωτισμός οθόνης	P1 Εφεδρικό setpoint 1	VP Πίεση	OD Τυπολογία εγκατάστασης	T1 Χρόνος χαμ. πίεσης
	VF Απεικόνιση της ροής	TK Χρόνος ενεργοποίησης backlight	P2 Εφεδρικό setpoint 2	VF Απεικόνιση της ροής	AD Διαμόρφωση διεύθυνσης	T2 Καθυστέρηση απενεργοποίησης
	PO Ισχύς στην αντλία	LA Γλώσσα	P3 Εφεδρικό setpoint 3	PO Ισχύς στην αντλία	MS Σύστημα μέτρησης	GP Αναλογική απόδοση
	C1 Ρεύμα φάσης αντλίας	TE Θερμοκρασία ψυκτικού πτερυγίου	P4 Εφεδρικό setpoint 4	C1 Ρεύμα φάσης αντλίας	AS Ασύρματες συσκευές	GI Ολοκληρωμένη απόδοση
	Ωρες ενεργοποίησης Ωρες εργασίας Αριθμός εκκινήσεων			RS Στροφές ανά λεπτό	PR Απομακρυσμένος αισθητήρας πίεσης	RM Μέγιστη ταχύτητα
	PI Ιστόγραμμα ισχύος			TE Θερμοκρασία ψυκτικού πτερυγίου		NA Ενεργές συσκευές
	Σύστημα πολλαπλών αντλιών					NC Μεγ. συγχρονισμένες συσκευές
	Παρεχόμενη ροή					IC Διαμόρφωση συσκευής
	VE Πληροφορίες HW και SW					ET Μέγιστος χρόνος ανταλλαγής

	FF Βλάβες & Προειδοποιήσεις (Αρχείο)					AY Anti Cycling
						AE Αντιμπλοκάρισμα
						AF AntiFreeze
						I1 Λειτουργία Εισόδου 1
						I2 Λειτουργία Εισόδου 2
						I3 Λειτουργία Εισόδου 3
						I4 Λειτουργία Εισόδου 4
						O1 Λειτουργία εξόδου 1
						O2 Λειτουργία εξόδου 2
						FW Ενημέρωση firmware
						RF Μηδενισμός ασφαλμάτων & προειδοποιήσεων
						PW Τροποποίηση Password

Υπόμνημα	
Χρώματα προσδιορισμού	Τροποποίηση παραμέτρων στα συγκροτήματα πολλαπλών αντλιών
	Σύνολο των ευαίσθητων παραμέτρων. Οι παράμετροι αυτές πρέπει να είναι ευθυγραμμισμένες προκειμένου να εκκινήσει το σύστημα πολλαπλών αντλιών. Η τροποποίηση μίας εξ αυτών σε οποιαδήποτε συσκευή επιφέρει αυτόματη ευθυγράμμιση σε όλες τις άλλες συσκευές χωρίς αίτημα.
	Παράμετροι των οποίων επιτρέπεται η ευθυγράμμιση με εύκολο τρόπο από μία μόνο συσκευή, με μετάδοση και σε όλες τις άλλες. Επιτρέπεται να είναι διαφορετικές από συσκευή σε συσκευή.
	Παράμετροι ρύθμισης με μόνο τοπική σημασία.
	Παράμετροι μόνο ανάγνωσης.

Πίνακας 8: Δομή των μενού

6.2 - Πρόσβαση με όνομα μέσω αναδυόμενου μενού

Υπάρχει πρόσβαση στην επιλογή των διαφόρων μενού σύμφωνα με το όνομά τους. Από το βασικό μενού υπάρχει πρόσβαση στην επιλογή μενού πιέζοντας οποιοδήποτε από τα πλήκτρα + ή -.

Στη σελίδα επιλογής των μενού εμφανίζονται τα ονόματα των μενού στα οποία υπάρχει πρόσβαση, και ένα από τα μενού είναι σημειωμένο με μια σκούρα μπάρα (δείτε Σχήμα 14). Με τα πλήκτρα + και - μετακινείται η μπάρα ένδειξης μέχρι να επιλεγεί το μενού ενδιαφέροντος, στο οποίο εισέρχεστε πιέζοντας MODE.

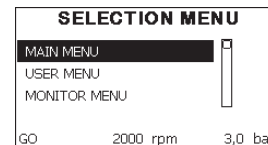

Σχήμα 13: Επιλογή αναπτυσσόμενου μενού

Οι διαθέσιμες επιλογές είναι MAIN, UTENTE, MONITOR, και στη συνέχεια εμφανίζεται ένα τέταρτο λήμμα MENU ESTESO. Το λήμμα αυτό επιτρέπει την αύξηση του αριθμού των μενού που εμφανίζονται. Επιλέγοντας MENU ESTESO εμφανίζεται ένα αναδυόμενο παράθυρο που σας ζητά να εισάγετε έναν κωδικό πρόσβασης (PASSWORD). Ο κωδικός πρόσβασης (PASSWORD) συμπίπτει με το συνδυασμό πλήκτρων που χρησιμοποιείται για την άμεση πρόσβαση (όπως στον Πίνακα 7) και επιτρέπει την επέκταση της απεικόνισης των μενού από το μενού που αντιστοιχεί στον κωδικό πρόσβασης σε όλα αυτά που έχουν μικρότερη προτεραιότητα.

Η σειρά των μενού είναι: Χρήστη, Οθόνης, Setpoint, Χειροκίνητο, Εγκαταστάτη, Τεχνικής Βοήθειας.

Εφόσον επιλεγεί ένας κωδικός πρόσβασης, τα ανοιγμένα μενού παραμένουν διαθέσιμα για 15 λεπτά ή μέχρι να απενεργοποιηθούν χειροκίνητα μέσω της εντολής «Απόκρυψη προηγμένων μενού» που εμφανίζεται στην επιλογή μενού όταν χρησιμοποιείται κωδικός πρόσβασης. Στο Σχήμα 14 απεικονίζεται ένα διάγραμμα της λειτουργίας επιλογής των μενού.

Στο κέντρο της σελίδας βρίσκονται τα μενού, από δεξιά υπάρχει πρόσβαση σε αυτά μέσω της άμεσης επιλογής με συνδυασμό πλήκτρων, από αριστερά αντίθετα υπάρχει πρόσβαση μέσω του συστήματος επιλογής με αναπτυσσόμενα μενού.

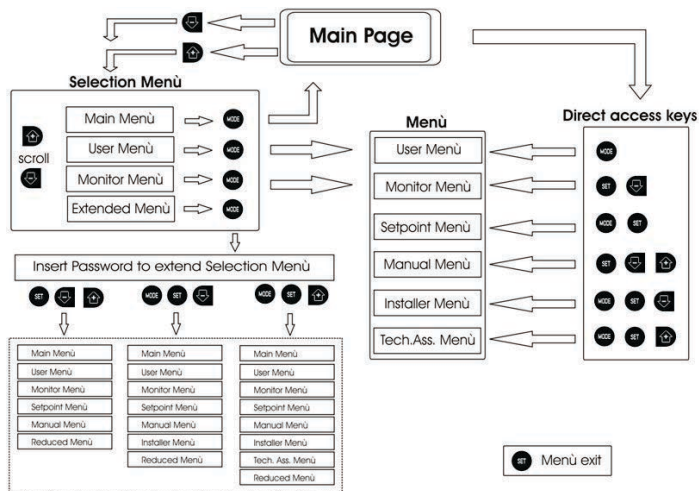

Σχήμα 14: Σχηματική αναπαράσταση των δυνατών προσβάσεων στα μενού

6.3 - Δομή των σελίδων των μενού

Κατά την ενεργοποίηση εμφανίζονται ορισμένες σελίδες παρουσίασης στις οποίες εμφανίζεται το όνομα του προϊόντος και το λογότυπο, και έπειτα εμφανίζεται ένα κεντρικό μενού. Το όνομα κάθε μενού, όποιο και εάν είναι, εμφανίζεται πάντοτε στο πάνω μέρος της οθόνης.

Στην κεντρική σελίδα εμφανίζονται πάντοτε

Κατάσταση: κατάσταση λειτουργίας (π.χ. αναμονή, go, σφάλματα, λειτουργίες εισόδων)

Στροφές κινητήρα: τιμή σε [rpm]

Πίεση: τιμή σε [bar] ή [psi] ανάλογα με τη μονάδα μέτρησης που έχει ρυθμιστεί.

Ισχύς: τιμή σε [kW] της απορροφούμενης ισχύος της συσκευής.

Σε περίπτωση που εκδηλωθεί γεγονός ενδέχεται να εμφανιστούν:

Ενδείξεις σφάλματος

Ενδείξεις Προειδοποιήσεων

Ενδείξη των λειτουργιών που συσχετίζονται με τις εισόδους

Ειδικά εικονίδια

Οι συνθήκες σφάλματος αναγράφονται στον Πίνακα 2 - σελ.518. Οι υπόλοιπες ενδείξεις αναγράφονται στον Πίνακα 9.

Καταστάσεις σφάλματος και κατάστασης που εμφανίζονται στην κεντρική σελίδα	
Αναγνωριστικό	Περιγραφή
GO	Κινητήρας ενεργός
SB	Κινητήρας ανενεργός
DIS	Κατάσταση κινητήρα απενεργοποιημένου χειροκίνητα
F1	Κατάσταση / συναγερμός λειτουργίας φλοτέρ
F3	Κατάσταση / συναγερμός λειτουργίας απενεργοποίησης του συστήματος
F4	Κατάσταση / συναγερμός λειτουργίας σήματος χαμηλής πίεσης
P1	Κατάσταση λειτουργίας με εφεδρικό setpoint 1
P2	Κατάσταση λειτουργίας με εφεδρικό setpoint 2
P3	Κατάσταση λειτουργίας με εφεδρικό setpoint 3
P4	Κατάσταση λειτουργίας με εφεδρικό setpoint 4
Εικονίδιο επικ. με νόμμερο	Κατάσταση λειτουργίας στην επικοινωνία multi rompa με ένδειξη της διεύθυνσης
Εικονίδιο επικ. με E	Κατάσταση σφάλματος της επικοινωνίας στο σύστημα multi rompa
EE	Εγγραφή και ανάγνωση των ρυθμίσεων του εργοστασίου στην EEProm.
WARN. Χαμηλή τάση	Προειδοποίηση για απουσία τάσης τροφοδοσίας

Πίνακας 9: Μηνύματα κατάστασης σφάλματος στην αρχική σελίδα

Οι άλλες σελίδες των μενού διαφέρουν με τις συσχετιζόμενες λειτουργίες και περιγράφονται παρακάτω ανά τυπολογία ένδειξης ή ρύθμιση. Εφόσον εισέλθετε σε οποιοδήποτε μενού, στο κάτω μέρος της σελίδας εμφανίζεται πάντοτε μια σύνθεση των βασικών παραμέτρων λειτουργίας (κατάσταση λειτουργίας ή τυχόν σφάλματος, ταχύτητα και πίεση). Αυτό επιτρέπει τη συνεχή επαφή με τις θεμελιώδεις παραμέτρους του μηχανήματος.



Σχήμα 15: Εμφάνιση μιας παραμέτρου του μενού

Ένδειξεις στην μπάρα κατάστασης στο κάτω μέρος κάθε σελίδας	
Αναγνωριστικό	Περιγραφή
GO	Κινητήρας ενεργός
SB	Κινητήρας ανενεργός
DIS	Κατάσταση κινητήρα απενεργοποιημένου χειροκίνητα
rpm	Στροφές/λεπτό του κινητήρα
bar	Πίεση της εγκατάστασης
FAULT	Παρουσία σφάλματος που εμποδίζει το χειρισμό της ηλεκτροκίνητης αντλίας

Πίνακας 10: Ένδειξεις στην μπάρα κατάστασης

Στις σελίδες που παρουσιάζουν παραμέτρους μπορούν να εμφανιστούν: αριθμητικές τιμές και μονάδες μέτρησης του τρέχοντος λήμματος, τιμές άλλων παραμέτρων που συνδέονται με τη ρύθμιση του τρέχοντος λήμματος, γραφική μπάρα, λίστες, δείτε το Σχήμα 15.

6.4 - Εμπλοκή εισαγωγής παραμέτρων μέσω Password

Η συσκευή διαθέτει ένα σύστημα προστασίας μέσω password. Εάν ορίσετε password, οι παράμετροι της συσκευής θα είναι προσβάσιμες και ορατές, αλλά δεν θα είναι δυνατή η τροποποίησή τους.

Το σύστημα διαχείρισης του password βρίσκεται στο μενού «τεχνική βοήθεια» και η διαχείριση γίνεται μέσω της παραμέτρου PW.

6.5 - Ενεργοποίηση - απενεργοποίηση κινητήρα

Σε συνθήκες κανονικής λειτουργίας, η πίεση και απελευθέρωση των πλήκτρων «+» και «-» επιφέρει εμπλοκή/απεμπλοκή του κινητήρα (ισχύει ακόμη και μετά από απενεργοποίηση). Σε περίπτωση παρουσίας συναγερμού σφάλματος, η παραπάνω ενέργεια επαναφέρει τον ίδιο το συναγερμό.

Όταν ο κινητήρας είναι απενεργοποιημένος, η κατάσταση αυτή επισημαίνεται με το λευκό LED που αναβοσβήνει.

Η εντολή αυτή μπορεί να ενεργοποιηθεί από οποιαδήποτε σελίδα του μενού, εκτός των RF και PW.

7 - ΕΝΝΟΙΑ ΤΩΝ ΕΠΙΜΕΡΟΥΣ ΠΑΡΑΜΕΤΡΩΝ

7.1 - Μενού Χρήστη

Από το κεντρικό μενού πιέζοντας το πλήκτρο MODE (ή χρησιμοποιώντας το μενού επιλογής και πιέζοντας + ή -), έχετε πρόσβαση στο ΜΕΝΟΥ ΧΡΗΣΤΗ. Στο εσωτερικό του μενού, το πλήκτρο MODE επιτρέπει τη μετάβαση στις διάφορες σελίδες του μενού. Τα μεγέθη που απεικονίζονται είναι τα εξής.

7.1.1 - Κατάσταση

Απεικονίζει την κατάσταση της αντλίας.

7.1.2 - RS: Απεικόνιση της ταχύτητας περιστροφής

Ενεργή ταχύτητα περιστροφής κινητήρα σε rpm.

7.1.3 - VP: Απεικόνιση της πίεσης

Πίεση της εγκατάστασης μετρούμενη σε [bar] ή [psi] ανάλογα με το σύστημα μέτρησης που χρησιμοποιείται.

7.1.4 - VF: Απεικόνιση της ροής

Απεικονίζει τη στιγμιαία ροή σε [λίτρα/λεπτό] ή [γαλόνια/λεπτό], ανάλογα με τη μονάδα μέτρησης που έχει ρυθμιστεί.

7.1.5 - ΡΟ: Απεικόνιση της απορροφούμενης ισχύος

Απορροφούμενη ισχύς της ηλεκτροκίνητης αντλίας σε [kW]. Κάτω από το σύμβολο της μετρούμενης ισχύος ΡΟ μπορεί να εμφανιστεί ένα κυκλικό σύμβολο που αναβοσβήνει. Το σύμβολο αυτό υποδηλώνει τον προ-συναγερμό υπέρβασης της μέγιστης επιτρεπτής ισχύος.

7.1.6 - C1: Απεικόνιση του ρεύματος φάσης

Ρεύμα φάσης του κινητήρα σε [A]. Κάτω από το σύμβολο του ρεύματος φάσης C1 μπορεί να εμφανιστεί ένα κυκλικό σύμβολο που αναβοσβήνει. Το σύμβολο αυτό υποδηλώνει τον προ-συναγερμό υπέρβασης του μέγιστου επιτρεπτού ρεύματος. Εάν το σύμβολο αναβοσβήνει σε τακτά διαστήματα σημαίνει ότι πρόκειται να παρέμβει η προστασία επιρεύματος στο μοτέρ και πιθανότατα θα ενεργοποιηθεί η προστασία.

7.1.7 - Ώρες λειτουργίας και αριθμός εκκινήσεων

Αναφέρει σε τρεις σειρές τις ώρες παροχής ηλεκτρικής ενέργειας στη συσκευή, τις ώρες λειτουργίας της αντλίας και τον αριθμό εκκινήσεων του κινητήρα.

7.1.8 - ΡΙ: Ιστογράμμα ισχύος

Εμφανίζει ένα ιστογράμμα της παρεχόμενης ισχύος σε 5 κάθετες μπάρες. Το ιστογράμμα υποδεικνύει για πόσο χρόνο η αντλία παρέμεινε ενεργή σε συγκεκριμένο επίπεδο ισχύος. Στον οριζόντιο άξονα βρίσκονται οι μπάρες στα διάφορα επίπεδα ισχύος. Στον κάθετο άξονα εμφανίζεται ο χρόνος για τον οποίο η αντλία ήταν ενεργή στο συγκεκριμένο επίπεδο ισχύος (% του χρόνου συγκριτικά με το σύνολο).

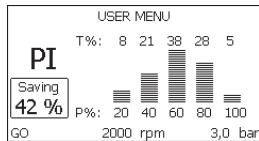

Σχήμα 16: Απεικόνιση του ιστογράμματος ισχύος

7.1.9 - Σύστημα πολλαπλών αντλιών

Εμφανίζει την κατάσταση του συστήματος όταν έχουμε μια εγκατάσταση

πολλαπλών inverter. Εάν δεν υπάρχει επικοινωνία, εμφανίζεται ένα εικονίδιο που απεικονίζει την έλλειψη ή διακοπή επικοινωνίας. Εάν υπάρχουν πολλαπλές συσκευές συνδεδεμένες μεταξύ τους, εμφανίζεται ένα εικονίδιο για κάθε μία από αυτές. Το εικονίδιο έχει το σύμβολο μιας αντλίας και κάτω από αυτήν εμφανίζονται χαρακτηριστικές κατάστασης της αντλίας. Ανάλογα με την κατάσταση λειτουργίας εμφανίζονται όσο αναγράφονται στον Πίνακα 11.

Απεικόνιση του συστήματος		
Κατάσταση	Εικονίδιο	Πληροφορίες κατάσταση κάτω από το εικονίδιο
Κινητήρας ενεργός	Σύμβολο αντλίας που περιστρέφεται	Ταχύτητα με τρία ψηφία
Κινητήρας ανενεργός	Σύμβολο αντλίας στατικό	SB
Βλάβη συσκευής	Σύμβολο αντλίας στατικό	F

Πίνακας 11: Απεικόνιση του Συστήματος πολλαπλών αντλιών

Αν η συσκευή είναι ρυθμισμένη ως εφεδρική, το εικονίδιο που συμβολίζει την αντλία θα είναι σκούρου χρώματος, η απεικόνιση είναι παρόμοια με εκείνη του Πίνακα 9, με μόνη διαφορά την περίπτωση σταματημένου κινητήρα, που απεικονίζεται το F αντί του SB.

7.1.10 - Παρεχόμενη ροή

Η σελίδα απεικονίζει δύο μετρητές ροής. Ο πρώτος υποδεικνύει τη συνολική παρεχόμενη ροή του μηχανήματος. Ο δεύτερος είναι ένας μερικός μετρητής που μπορεί να μηδενιστεί από το χρήστη.

Ο μερικός μετρητής μπορεί να μηδενιστεί από αυτή τη σελίδα, πιέζοντας το πλήκτρο «-η» για 2 δευτ.

7.1.11 - VE: Απεικόνιση της έκδοσης

Έκδοση υλισμικού και λογισμικού με τα οποία είναι εξοπλισμένη η συσκευή.

7.1.12- FF: Απεικόνιση σφαλμάτων & προειδοποιήσεων (αρχείο)

Χρονολογική απεικόνιση των βλαβών που έχουν παρουσιαστεί κατά τη λειτουργία του συστήματος.

Κάτω από το σύμβολο FF εμφανίζονται δύο νούμερα x/y τα οποία υποδηλώνουν αντίστοιχα, το x τη βλάβη που απεικονίζεται και το y το συνολικό αριθμό των βλαβών που υπάρχουν. Στα δεξιά των αριθμών αυτών εμφανίζεται μια ένδειξη του τύπου σφάλματος που απεικονίζεται.

Τα πλήκτρα + και – σας μεταφέρουν στον κατάλογο βλαβών: Πιέζοντας το πλήκτρο – μεταβαίνετε προς τα πίσω στο ιστορικό έως και την παλαιότερη βλάβη που υπάρχει, ενώ πιέζοντας το πλήκτρο + μεταβαίνετε προς τα μπροστά έως και την πιο πρόσφατη βλάβη που υπάρχει.

Οι βλάβες απεικονίζονται σε χρονολογική σειρά από την παλαιότερη χρονικά x=1 έως την πιο πρόσφατη x=y. Ο μέγιστος αριθμός σφαλμάτων που μπορεί να εμφανιστεί είναι 64. Όταν επιτευχθεί ο αριθμός αυτός, αρχίζουν να διαγράφονται τα παλαιότερα.

Αυτό το λήμμα του μενού απεικονίζει τον κατάλογο βλαβών αλλά δεν επιτρέπει το μηδενισμό τους. Ο μηδενισμός μπορεί να γίνει μόνο με την κατάλληλη εντολή από το λήμμα RF του ΜΕΝΟΥ ΤΕΧΝΙΚΗΣ ΒΟΗΘΕΙΑΣ.

Ούτε ο χειροκίνητος μηδενισμός ούτε η απενεργοποίηση της συσκευής, ούτε η επαναφορά των εργοστασιακών ρυθμίσεων δεν διαγράφουν το ιστορικό βλαβών εάν δεν γίνει η παραπάνω περιγραφόμενη διαδικασία.

7.2 - Μενού Οθόνης

Από το κεντρικό μενού, πιέζοντας ταυτόχρονα για 2 δευτ. τα πλήκτρα «SET» και «-» (μείον), ή χρησιμοποιώντας το μενού επιλογής πιέζοντας + ή -, έχετε πρόσβαση στο ΜΕΝΟΥ ΟΘΟΝΗΣ.

Στο εσωτερικό του μενού, πάλι πιέζοντας το πλήκτρο MODE, εμφανίζονται διαδοχικά τα παρακάτω μεγέθη.

7.2.1 - CT: Αντίθεση οθόνης

Ρυθμίζει την αντίθεση της οθόνης.

7.2.2 - BK: Φωτεινότητα οθόνης

Ρυθμίζει τη φωτεινότητα της οθόνης σε κλίμακα από το 0 έως το 100.

7.2.3 - TK: Χρόνος ενεργοποίησης backlight

Ρυθμίζει το χρόνο ενεργοποίησης του backlight μετά την τελευταία πίεση

πλήκτρου.

Επιτρεπτές τιμές: από 20 δευτ. έως 10 λεπτά ή «πάντοτε ενεργό».

Όταν το backlight είναι σβηστό, η πρώτη πίεση οποιουδήποτε πλήκτρου έχει μόνο αποτέλεσμα την αποκατάσταση του φωτισμού.

7.2.4 - LA: Γλώσσα

Απεικόνιση σε μία από τις παρακάτω γλώσσες:

- Ιταλικά
- Αγγλικά
- Γαλλικά
- Γερμανικά
- Ισπανικά
- Ολλανδικά
- Σουηδικά
- Τούρκικα
- Σλοβάκικα
- Ρουμάνικα
- Ρωσικά

7.2.5 - TE: Απεικόνιση της θερμοκρασίας του διασπορέα ενέργειας

7.3 - Μενού Setpoint

Από το κεντρικό μενού, κρατήστε πατημένα ταυτόχρονα τα πλήκτρα «MODE» και «SET» μέχρι να εμφανιστεί στην οθόνη η ένδειξη «SP» (ή χρησιμοποιήστε το μενού επιλογής πιέζοντας + ή -).

Τα πλήκτρα + και – επιτρέπουν αντίστοιχα την αύξηση και τη μείωση της πίεσης συμπίεσης της εγκατάστασης.

Για έξοδο από το τρέχον μενού και επιστροφή στο βασικό μενού πιέστε SET. Το πεδίο τιμών ρύθμισης είναι 1-6 bar (14-87 psi) για το e.sybox και 1-4 bar για το e.sybox 30/50 (14-58 psi).

7.3.1 - SP: Ρύθμιση της πίεσης του setpoint

Πίεση στην οποία συμπιέζεται η εγκατάσταση εάν δεν υπάρχουν ενεργές εφεδρικές λειτουργίες ρύθμισης της πίεσης.

7.3.2 - Ρύθμιση των εφεδρικών πιέσεων

Η συσκευή έχει τη δυνατότητα να διαφοροποιεί την πίεση του setpoint ανάλογα με την κατάσταση των εισόδων, μπορούν να ρυθμιστούν έως και 4 εφεδρικές πιέσεις, άρα συνολικά 5 διαφορετικά setpoint. Για τις ηλεκτρολογικές συνδέσεις δείτε το εγχειρίδιο της μονάδας ελέγχου, για τις ρυθμίσεις

λογισμικού δείτε την παράγραφο 7.6.15.3 - Ρύθμιση λειτουργίας εισόδου εφεδρικού setpoint.



Εάν είναι ενεργοποιημένες ταυτόχρονα πολλαπλές εφεδρικές λειτουργίες πίεσης συσχετισμένες με πολλαπλές εισόδους, η συσκευή θα εκτελέσει τη μικρότερη πίεση από αυτές που έχουν ενεργοποιηθεί.



Τα εφεδρικά setpoint χρησιμοποιούνται μόνο μέσω της μονάδας ελέγχου

7.3.2.1 - P1: Ρύθμιση του εφεδρικού setpoint 1

Πίεση στην οποία συμπιέζεται η εγκατάσταση εάν ενεργοποιηθεί η λειτουργία εφεδρικού setpoint στην είσοδο 1.

7.3.2.2 - P2: Ρύθμιση του εφεδρικού setpoint 2

Πίεση στην οποία συμπιέζεται η εγκατάσταση εάν ενεργοποιηθεί η λειτουργία εφεδρικού setpoint στην είσοδο 2.

7.3.2.3 - P3: Ρύθμιση του εφεδρικού setpoint 3

Πίεση στην οποία συμπιέζεται η εγκατάσταση εάν ενεργοποιηθεί η λειτουργία εφεδρικού setpoint στην είσοδο 3.

7.3.2.4 - P4: Ρύθμιση του εφεδρικού setpoint 4

Πίεση στην οποία συμπιέζεται η εγκατάσταση εάν ενεργοποιηθεί η λειτουργία εφεδρικού setpoint στην είσοδο 4.



Η πίεση επανεκκίνησης της αντλίας συνδέεται εκτός από την πίεση που έχει ρυθμιστεί (SP, P1, P2, P3, P4) και με το RP. Το RP εκφράζει τη μείωση πίεσης, σχετικά με το «SP» (ή με κάποιο εφεδρικό setpoint εάν έχει ενεργοποιηθεί), που προκαλεί την εκκίνηση της αντλίας.

Παράδειγμα: SP = 3,0 [bar], RP = 0,3 [bar], καμία λειτουργία εφεδρικού setpoint ενεργή:

Κατά την κανονική λειτουργία, η εγκατάσταση έχει πίεση 3,0 [bar].

Η επανεκκίνηση της ηλεκτροκίνητης αντλίας γίνεται όταν η πίεση πέσει κάτω από τα 2,5 [bar].



η ρύθμιση πολύ υψηλής πίεσης (SP, P1, P2, P3, P4) συγκριτικά

με την απόδοση της αντλίας μπορεί να προκαλέσει ψευδή σφάλματα έλλειψης νερού BL. Σε αυτές τις περιπτώσεις μειώστε την πίεση που έχει ρυθμιστεί.

7.4 - Χειροκίνηση Μενού

Από το κεντρικό μενού, κρατήστε πατημένα ταυτόχρονα τα πλήκτρα «SET» & «+» & «-» μέχρι να εμφανιστεί η σελίδα του χειροκίνητου μενού (ή χρησιμοποιήστε το μενού επιλογής πιέζοντας + ή -).

Το μενού επιτρέπει την απεικόνιση και τροποποίηση διαφόρων παραμέτρων διαμόρφωσης: Το πλήκτρο MODE επιτρέπει την πλοήγηση στις σελίδες του μενού, τα πλήκτρα + και - επιτρέπουν αντίστοιχα την αύξηση και μείωση της τιμής της συγκεκριμένης παραμέτρου. Για έξοδο από το τρέχον μενού και επιστροφή στο κεντρικό μενού πιέστε SET.

Η είσοδος στο χειροκίνητο μενού πιέζοντας τα πλήκτρα SET + - θέτει το μηχάνημα σε κατάσταση αναγκαστικού STOP. Η λειτουργία αυτή μπορεί να χρησιμοποιηθεί για την απενεργοποίηση του μηχανήματος.

Στο εσωτερικό της χειροκίνητης λειτουργίας, ανεξάρτητα από την παράμετρο που απεικονίζεται, μπορείτε πάντοτε να εκτελέσετε τις παρακάτω εντολές:

Προσωρινή εκκίνηση της ηλεκτροκίνητης αντλίας

Η ταυτόχρονη πίεση των πλήκτρων MODE και + προκαλεί την εκκίνηση της αντλίας στην ταχύτητα RI και η κατάσταση λειτουργίας διαρκεί για όσο παραμένουν πιεσμένα τα δύο πλήκτρα.

Όταν η εντολή αντλία ON ή αντλία OFF ενεργοποιηθεί, γίνεται επικοινωνία στην οθόνη.

Εκκίνηση της αντλίας

Η ταυτόχρονη πίεση των πλήκτρων MODE - + για 2 δευτ. προκαλεί την εκκίνηση της αντλίας στην ταχύτητα RI. Η κατάσταση λειτουργίας διαρκεί για όσο παραμένει πιεσμένο το πλήκτρο SET. Η διαδοχική πίεση του SET επιφέρει έξοδο από το χειροκίνητο μενού.

Όταν η εντολή αντλία ON ή αντλία OFF ενεργοποιηθεί, γίνεται επικοινωνία στην οθόνη.

Σε περίπτωση λειτουργίας με αυτό τον τρόπο για περισσότερο από 5' χωρίς παρουσία υδραυλικού υγρού, το μηχάνημα ενεργοποιεί συναγερμό λόγω υπερθέρμανσης, εμφανίζοντας το σφάλμα PH.

Εφόσον ενεργοποιηθεί το σφάλμα PH, ο επανοπλισμός γίνεται αποκλειστικά με αυτόματο τρόπο. Ο χρόνος επανοπλισμού είναι 15'. Εάν το σφάλμα

PH εμφανιστεί περισσότερο από 6 διαδοχικές φορές, ο χρόνος επανοπλισμού αυξάνεται στη 1 ώρα. Εφόσον επανοπλιστεί μετά από αυτό το σφάλμα, η αντλία παραμένει ανενεργή μέχρι να την ενεργοποιήσει ο χρήστης με τα πλήκτρα “MODE” “-” “+”.

7.4.1 - Κατάσταση

Απεικονίζει την κατάσταση της αντλίας.

7.4.2 - RI: Ρύθμιση ταχύτητας

Ρυθμίζει την ταχύτητα του κινητήρα σε rpm. Επιτρέπει τη ρύθμιση του αριθμού στροφών σε προκαθορισμένη τιμή.

7.4.3 - VP: Απεικόνιση της πίεσης

Πίεση της εγκατάστασης μετρούμενη σε [bar] ή [psi] ανάλογα με το σύστημα μέτρησης που χρησιμοποιείται.

7.4.4 - VF: Απεικόνιση της ροής

Απεικονίζει τη ροή στην επιλεγμένη μονάδα μέτρησης. Η μονάδα μέτρησης μπορεί να είναι [l/min] ή [gal/min] δείτε παρ. 7.5.4 - MS: Σύστημα μέτρησης.

7.4.5 - PO: Απεικόνιση της απορροφούμενης ισχύος

Απορροφούμενη ισχύς της ηλεκτροκίνητης αντλίας σε [kW].

Κάτω από το σύμβολο της μετρούμενης ισχύος PO μπορεί να εμφανιστεί ένα κυκλικό σύμβολο που αναβοσβήνει. Το σύμβολο αυτό υποδηλώνει τον προ-συναγερμό υπέρβασης της μέγιστης επιτρεπτής ισχύος.

7.4.6 - C1: Απεικόνιση του ρεύματος φάσης

Ρεύμα φάσης του κινητήρα σε [A].

Κάτω από το σύμβολο του ρεύματος φάσης C1 μπορεί να εμφανιστεί ένα κυκλικό σύμβολο που αναβοσβήνει. Το σύμβολο αυτό υποδηλώνει τον προ-συναγερμό υπέρβασης του μέγιστου επιτρεπτού ρεύματος. Εάν το σύμβολο αναβοσβήνει σε τακτά διαστήματα σημαίνει ότι πρόκειται να παρέμβει η προστασία επιρεύματος στο μοτέρ και πιθανότατα θα ενεργοποιηθεί η προστασία.

7.4.7 - RS: Απεικόνιση της ταχύτητας περιστροφής

Ενεργή ταχύτητα περιστροφής κινητήρα σε rpm.

7.4.8 - TE: Απεικόνιση της θερμοκρασίας του διασπορέα ενέργειας

7.5 - Μενού Εγκαταστάτη

Από το κεντρικό μενού, κρατήστε πατημένα ταυτόχρονα τα πλήκτρα «MODE» & «SET» & «-» μέχρι να εμφανιστεί η πρώτη παράμετρος του μενού εγκαταστάτη στην οθόνη (ή χρησιμοποιήστε το μενού επιλογής πιέζοντας + ή -). Το μενού επιτρέπει την απεικόνιση και τροποποίηση διαφόρων παραμέτρων διαμόρφωσης: Το πλήκτρο MODE επιτρέπει την πλοήγηση στις σελίδες του μενού, τα πλήκτρα + και - επιτρέπουν αντίστοιχα την αύξηση και μείωση της τιμής της συγκεκριμένης παραμέτρου. Για έξοδο από το τρέχον μενού και επιστροφή στο κεντρικό μενού πιάστε SET.

7.5.1 - RP: Ρύθμιση της μείωσης πίεσης για επανεκκίνηση

Εκφράζει τη μείωση πίεσης, συγκριτικά με την τιμή SP που προκαλεί την επανεκκίνηση της αντλίας.

Για παράδειγμα, εάν η πίεση setpoint είναι 3,0 [bar] και το RP είναι 0,5 [bar], η επανεκκίνηση γίνεται στα 2,5 [bar].

Η τιμή RP μπορεί να ρυθμιστεί από ελάχιστο 0,1 έως μέγιστο 1 [bar]. Σε ιδιαίτερες περιπτώσεις (σε περίπτωση, π.χ. ενός setpoint χαμηλότερου από το ίδιο το RP) μπορεί να περιοριστεί αυτόματα.

Για τη διευκόλυνση του χρήστη, στη σελίδα ρύθμισης του RP εμφανίζεται και κάτω από το σύμβολο RP η πραγματική πίεση επανεκκίνησης, δείτε Σχήμα 17.

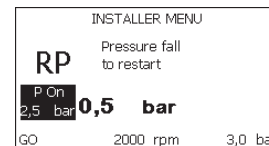

Σχήμα 17: Ρύθμιση της πίεσης επανεκκίνησης

7.5.2 - OD: Τυπολογία εγκατάστασης

Πιθανές τιμές 1 και 2 σχετικά με άκαμπτη εγκατάσταση και ελαστική εγκατάσταση.

Η συσκευή παραδίδεται από το εργοστάσιο ρυθμισμένη στη λειτουργία 1, που είναι κατάλληλη για τις περισσότερες εγκαταστάσεις. Σε περίπτωση διακυμάνσεων πίεσης που δεν μπορούν να σταθεροποιηθούν μέσω των παραμέτρων GI και GP, μεταβείτε στη λειτουργία 2.

ΣΗΜΑΝΤΙΚΟ: Στις δυο διαμορφώσεις αλλάζουν και οι τιμές των παραμέτρων ρύθμισης **GP** και **GI**. Επιπλέον, οι τιμές των GP και GI που έχουν ρυθμιστεί στη λειτουργία 1 περιέχονται σε διαφορετική μνήμη από τις τιμές των GP και GI που έχουν ρυθμιστεί στη λειτουργία 2. Έτσι, για παράδειγμα, η τιμή του GP στη λειτουργία 1, μεταβαίνοντας στη λειτουργία 2, αντικαθίσταται από την τιμή του GP στη λειτουργία 2 αλλά διατηρείται και ανακτάται κατά την επιστροφή στη λειτουργία 1. Η ίδια τιμή όταν προβάλλεται στην οθόνη έχει διαφορετικό βάρος στη μία ή την άλλη λειτουργία, καθώς ο αλγόριθμος ελέγχου είναι διαφορετικός.

7.5.3 - AD: Διαμόρφωση διεύθυνσης

Έχει νόημα μόνο σε συνδέσεις πολλαπλών συσκευών. Ρυθμίζει τη διεύθυνση επικοινωνίας που θα ανατεθεί στη συσκευή. Οι πιθανές τιμές είναι: αυτόματη (default), ή χειροκίνητη ανάθεση διεύθυνσης.

Οι διευθύνσεις που ρυθμίζονται χειροκίνητα μπορούν να έχουν τιμές από 1 έως 4. Η διαμόρφωση των διευθύνσεων πρέπει να είναι ομοιογενής για όλες τις συσκευές που περιλαμβάνονται στο συγκρότημα: ή αυτόματη για όλες ή χειροκίνητη για όλες. Δεν επιτρέπεται η ρύθμιση ίδιων διευθύνσεων.

Τόσο σε περίπτωση μεικτής ανάθεσης διευθύνσεων (ορισμένες χειροκίνητα και ορισμένες αυτόματα), όσο και σε περίπτωση επανάληψης διευθύνσεων, εμφανίζεται μήνυμα σφάλματος. Η σήμανση του σφάλματος προκύπτει με την απεικόνιση ενός E που αναβοσβήνει στη θέση της διεύθυνσης του μηχανήματος.

Εάν η ανάθεση που επιλέγεται είναι αυτόματη, κάθε φορά που ενεργοποιείται το σύστημα ανατίθενται διευθύνσεις που ενδέχεται να είναι διαφορετικές από την προηγούμενη φορά, αλλά αυτό δεν έχει επίπτωση στην ορθή λειτουργία.

7.5.4 - MS: Σύστημα μέτρησης

Ρυθμίζει το σύστημα μονάδας μέτρησης, διεθνές ή αγγλοσαξονικό. Τα μεγέθη που απεικονίζονται φαίνονται στον Πίνακα 13.

ΣΗΜΕΙΩΣΗ: Η ροή σε αγγλοσαξονική μονάδα μέτρησης (gal/ min) εμφανίζεται αν υιοθετηθεί ένας συντελεστής μετατροπής ίσος με 1 gal = 4.0 λίτρα, που αντιστοιχεί στο μετρικό γαλόνι.

Μονάδες μέτρησης που απεικονίζονται

Μέγεθος	Μονάδα μέτρησης Διεθνής	Μονάδα μέτρησης Αγγλοσαξονική
Πίεση	bar	psi
Θερμοκρασία	°C	°F
Ροή	l / min	gal / min

Πίνακας 12: Σύστημα μονάδας μέτρησης

7.5.5 - AS: Συσχετισμός συσκευών

Επιτρέπει την είσοδο στη λειτουργία σύνδεσης/αποσύνδεσης με τις παρακάτω συσκευές:

- e.sy Άλλη αντλία e.sybox για λειτουργία σε συγκρότημα άντλησης με μέγιστο 4 συσκευές
- e.sylink Μονάδα εισόδου-εξόδου e.sylink
- DEV Τυχόν άλλες συμβατές συσκευές

Στη σελίδα AS απεικονίζονται τα εικονίδια των διαφόρων συσκευών που είναι συνδεδεμένες με ένα ακρωνύμιο αναγνώρισης και τη σχετική ισχύ λήψης.

Το σταθερό αναμμένο εικονίδιο σημαίνει συσκευή συνδεδεμένη που λειτουργεί σωστά.

Το διαγραμμένο εικονίδιο σημαίνει συσκευή που έχει διαμορφωθεί ως μέρος του δικτύου αλλά δεν έχει εντοπιστεί.



Σε αυτή τη σελίδα δεν απεικονίζονται όλες οι συσκευές που υπάρχουν στη γραμμή, αλλά μόνο η συσκευή που έχουν συσχετιστεί με το δίκτυό μας.

Η εμφάνιση μόνο των συσκευών του δικτύου επιτρέπει τη λειτουργία πολλαπλών αναλογικών δικτύων που συνυπάρχουν στην εμβέλεια δράσης του ασύρματου δικτύου χωρίς να δημιουργούνται ασάφειες. Με αυτό τον τρόπο ο χρήστης δεν βλέπει τα στοιχεία που δεν ανήκουν στο σύστημα άντλησης.

Από αυτή τη σελίδα του μενού επιτρέπεται η σύνδεση και αποσύνδεση στοιχείου του προσωπικού ασύρματου δικτύου.

Κατά την εκκίνηση του μηχανήματος, το λήμμα του μενού AS δεν παρουσιάζει καμία σύνδεση διότι δεν έχει συσχετιστεί καμία συσκευή. Υπό αυτές τις συνθήκες εμφανίζεται το μήνυμα “No Dev” και παραμένει σβηστό το λαμπάκι COMM. Μόνο μία ενέργεια του χειριστή επιτρέπει την προσθήκη ή αφαίρεση συσκευών με τις ενέργειες συσχετισμού και αποσύνδεσης.

Συσχετισμός συσκευών

Η πίεση του πλήκτρου ‘+’ για 5 δευτ. θέτει το μηχανήμα σε κατάσταση αναζήτησης για ασύρματη σύνδεση, κοινοποιώντας την κατάσταση με αναβοσβήσιμο του LED COMM σε σταθερά διαστήματα. Μόλις δύο μηχανήματα με δυνατότητα επικοινωνίας εισέλθουν σε αυτή την κατάσταση, εάν είναι εφικτό, συσχετίζονται μεταξύ τους. Εάν ο συσχετισμός δεν είναι δυνατός για ένα ή και για τα δύο μηχανήματα, η διαδικασία τερματίζεται και σε κάθε μηχανήμα εμφανίζεται ένα αναδυόμενο παράθυρο που αναφέρει «αδύνατος συσχετισμός». Ο συσχετισμός μπορεί να μην είναι δυνατός γιατί η συσκευή που προσπαθούμε να συσχετίσουμε υπάρχει ήδη στο μέγιστο αριθμό ή γιατί η συσκευή προς συσχετισμό δεν έχει αναγνωριστεί. Στην περίπτωση αυτή επαναλάβετε την διαδικασία από την αρχή.

Η κατάσταση αναζήτησης για συσχετισμό παραμένει ενεργή μέχρι να εντοπιστεί η συσκευή προς συσχετισμό (ανεξάρτητα από το αποτέλεσμα του συσχετισμού). Εάν δεν εντοπιστεί καμία συσκευή σε διάστημα 1 λεπτού, το σύστημα βγαίνει αυτόματα από την κατάσταση συσχετισμού. Μπορείτε να βγείτε από την κατάσταση αναζήτησης για ασύρματο συσχετισμό ανά πάσα στιγμή, πιέζοντας SET ή MODE.

ΣΗΜΑΝΤΙΚΟ: Αφού γίνει ο συσχετισμός ανάμεσα σε 2 ή περισσότερες συσκευές, μπορεί να εμφανισθεί στην οθόνη μια pop-up που υποδεικνύει την επέκταση της ρύθμισης. Αυτό θα συμβεί στην περίπτωση που οι συσκευές έχουν διαφορετικές παραμέτρους ρύθμισης (π.χ. προκαθορισμένες τιμές SP, RP κ.λπ.). Πατώντας το + σε μία αντλία, θα ενεργοποιηθεί η επέκταση της ρύθμισης της αντλίας αυτής προς τις άλλες συσχετισμένες αντλίες. Αφού πατήσετε το πλήκτρο + θα εμφανιστούν pop-up με το μήνυμα “Αναμονή...”, και όταν ολοκληρωθεί αυτή η φάση, οι αντλίες θα αρχίσουν να λειτουργούν κανονικά, έχοντας ευθυγραμμισμένες τις σημαντικές παραμέτρους τους. Για περισσότερες λεπτομέρειες διαβάστε την παράγραφο 9.4.5.

Αποσύνδεση συσκευών

Για να αποσυσχετίσετε μια συσκευή που ανήκει σε ένα υφιστάμενο συγκρότημα, ανοίξτε τη σελίδα AS (μενού εγκαταστάτη), της υπόψη συσκευής και πατήστε το πλήκτρο – για τουλάχιστον 5 δευτερόλεπτα.

Μετά από αυτή την διαδικασία, όλα τα εικονίδια των συνδεδεμένων συσκευών θα αντικατασταθούν από το μήνυμα “No Dev” και παραμένει σβηστό το λαμπάκι COMM.

Αντικατάσταση συσκευών

Για να αντικαταστήσετε μια συσκευή σε ένα υφιστάμενο συγκρότημα αρκεί να αποσυσχετίσετε τη συσκευή που θέλετε να αφαιρέσετε και να συσχετίσετε τη συσκευή που θέλετε να προσθέσετε, με την διαδικασία που περιγράφεται παραπάνω.

Αν δεν είναι εφικτός ο αποσυσχετισμός της προς αντικατάσταση συσκευής (βλάβη ή μη διαθεσιμότητα) πρέπει να εκτελέσετε την διαδικασία αποσυσχετισμού από κάθε άλλη συσκευή και να ξαναδημιουργήσετε ένα νέο συγκρότημα.

7.5.6 - PR: Απομακρυσμένος αισθητήρας πίεσης

Η παράμετρος PR επιτρέπει την επιλογή ενός απομακρυσμένου αισθητήρα πίεσης.

Η εργοστασιακή ρύθμιση είναι χωρίς αισθητήρα.

Για να ολοκληρώσει τις λειτουργίες του, ο απομακρυσμένος αισθητήρας συνδέεται σε μία μονάδα ελέγχου και αυτή συνδέεται στο e.sybox, βλ. παρ. 5.1 – Λειτουργία με μονάδα ελέγχου.

Μόλις υλοποιηθεί η σύνδεση ανάμεσα στο e.sybox και τη μονάδα ελέγχου, και συνδεθεί ο απομακρυσμένος αισθητήρας πίεσης, ο αισθητήρας αρχίζει να λειτουργεί. Όταν ο αισθητήρας είναι ενεργός, εμφανίζεται στην οθόνη ένα εικονίδιο που απεικονίζει έναν αισθητήρα με ένα P στο εσωτερικό του. Ο απομακρυσμένος αισθητήρας πίεσης λειτουργεί σε συνένργια με τον εσωτερικό αισθητήρα, φροντίζοντας ώστε η πίεση να μην πέσει ποτέ κάτω από την πίεση του setpoint στα δύο σημεία της εγκατάστασης (εσωτερικός αισθητήρας και απομακρυσμένος αισθητήρας). Αυτό επιτρέπει την αντιστάθμιση τυχόν απωλειών φορτίου.

ΣΗΜΕΙΩΣΗ: για τη διατήρηση της πίεσης του setpoint στο σημείο μικρότερης πίεσης, η πίεση στο άλλο σημείο μπορεί να είναι υψηλότερο από την πίεση του setpoint.

7.6 - Μενού Τεχνικής Βοήθειας

Προηγμένες ρυθμίσεις προς εκτέλεση μόνο από εξειδικευμένο προσωπικό ή υπό τον άμεσο έλεγχο του δικτύου τεχνικής βοήθειας.

Από το κεντρικό μενού, κρατήστε πατημένα ταυτόχρονα τα πλήκτρα «MODE» & «SET» & «+» μέχρι να εμφανιστεί στην οθόνη η ένδειξη «TB» (ή χρησιμοποιήστε το μενού επιλογής πιέζοντας + ή -). Το μενού επιτρέπει την απεικόνιση και τροποποίηση διαφόρων παραμέτρων διαμόρφωσης: το πλήκτρο MODE επιτρέπει την κύλιση στις σελίδες του μενού, τα πλήκτρα + και - επιτρέπουν αντίστοιχα την αύξηση και τη μείωση της τιμής της σχετικής παραμέτρου. Για έξοδο από το τρέχον μενού και επιστροφή στο βασικό μενού πιέστε SET.

7.6.1 - TB: Χρόνος εμπλοκής λόγω έλλειψης νερού

Η ρύθμιση του χρόνου εμπλοκής λόγω έλλειψης νερού, παρέχει τη δυνατότητα να επιλέξετε το χρόνο (σε δευτερόλεπτα) που απαιτεί η συσκευή για να επιστημόνει την έλλειψη νερού.

Η μετατροπή αυτής της παραμέτρου μπορεί να είναι χρήσιμη, αν είναι γνωστή μια καθυστέρηση μεταξύ της στιγμής που ανάβει η ο κινητήρας και της στιγμής που αρχίζει την πραγματική παροχή. Ένα παράδειγμα μπορεί να είναι η περίπτωση μιας εγκατάστασης όπου ο αγωγός αναρρόφησης είναι ιδιαίτερα μακρύς και έχει κάποια μικρή διαρροή. Σε αυτή την περίπτωση μπορεί ο εν λόγω αγωγός να εκκενωθεί, ακόμη και εάν δεν υπάρχει έλλειψη νερού, και η ηλεκτροκίνητη αντλία να απαιτεί κάποιο χρόνο για να φορτώσει, να αποκτήσει ροή και να δώσει πίεση στην εγκατάσταση.

7.6.2 - T1: Καθυστέρηση χαμηλής πίεσης (λειτουργία kiwa)

Ρυθμίζει το χρόνο απενεργοποίησης του inverter ξεκινώντας από την παραλαβή του σήματος χαμηλής πίεσης (δείτε Ρύθμιση της ανάγνωσης χαμηλής πίεσης παρ. 7.6.15.5). Το σήμα χαμηλής πίεσης μπορεί να παραληφθεί σε κάθε μία από τις 4 εισόδους διαμορφώνοντας κατάλληλα την είσοδο (δείτε Ρύθμιση των εφεδρικών ψηφιακών εισόδων IN1, IN2, IN3, IN4, παρ. 7.6.15).

Το T1 μπορεί να ρυθμιστεί μεταξύ 0 και 12 δευτ. Η εργοστασιακή ρύθμιση είναι 2 δευτ.

7.6.3 - T2: Καθυστέρηση απενεργοποίησης

Ρυθμίζει την καθυστέρηση με την οποία πρέπει να απενεργοποιηθεί το inverter

από τη στιγμή που θα επιτευχθούν οι προϋποθέσεις απενεργοποίησης: συμπίεση της εγκατάστασης και ροή είναι μικρότερη από την ελάχιστη ροή. Το T2 μπορεί να ρυθμιστεί μεταξύ 2 και 120 δευτ. Η εργοστασιακή ρύθμιση είναι 10 δευτ.

7.6.4 - GP: Συντελεστής αναλογικής απόδοσης

Ο αναλογικός συντελεστής γενικά πρέπει να αυξάνεται για συστήματα που χαρακτηρίζονται από ελαστικότητα (π.χ. σωληνώσεις από PVC) και να μειώνεται σε περίπτωση άκαμπτων εγκαταστάσεων (π.χ. σωληνώσεις από σίδηρο).

Για να διατηρείται σταθερή η πίεση στην εγκατάσταση, η συσκευή πραγματοποιεί έναν έλεγχο τύπου PI στο σφάλμα πίεσης που έχει μετρηθεί. Ανάλογα με το σφάλμα αυτό, η συσκευή υπολογίζει την ισχύ που πρέπει να παρασχεθεί στον κινητήρα. Η εκτέλεση του ελέγχου αυτού εξαρτάται από τις παραμέτρους GP και GI που έχουν ρυθμιστεί. Προκειμένου να ανταποκρίνεται στη συμπεριφορά των διαφόρων τύπων υδραυλικής εγκατάστασης όπου μπορεί να λειτουργεί το σύστημα, η συσκευή επιτρέπει την επιλογή διαφορετικών παραμέτρων από τις εργοστασιακές. Οι παράμετροι GP και GI που έχει καθορίσει το εργοστάσιο, είναι βέλτιστες για σχεδόν όλες τις εγκαταστάσεις. Αν παρουσιαστούν όμως προβλήματα ρύθμισης, μπορείτε να τροποποιήσετε τις παραμέτρους αυτές.

7.6.5 - GI: Συντελεστής ολοκληρωμένης απόδοσης

Παρουσία μεγάλων πτώσεων πίεσης κατά την αιφνίδια αύξηση της ροής ή λόγω αργής ανταπόκρισης του συστήματος, αυξήστε την τιμή του GI. Αντίθετα, εάν υπάρχουν διακυμάνσεις της πίεσης γύρω από την τιμή του setpoint, μειώστε την τιμή του GI.

ΣΗΜΑΝΤΙΚΟ: Για να επιτύχετε ικανοποιητικές ρυθμίσεις της πίεσης, γενικά πρέπει να επέμβετε και στο GP και στο GI.

7.6.6 - RM: Μέγιστη ταχύτητα

Ορίζει ένα μέγιστο όριο για τις στροφές της αντλίας.

7.6.7 - Ρύθμιση του αριθμού συσκευών και εφεδρειών

7.6.8 - NA: Ενεργές συσκευές

Ρυθμίζει τον μέγιστο αριθμό συσκευών που συμμετέχουν στην άντληση. Μπορεί να λάβει τιμές μεταξύ 1 και τον αριθμό των παριστάμενων συσκευών (μεγ. 4). Η εργοστασιακή τιμή για το NA είναι N, δηλαδή ο αριθμός των συσκευών που συμμετέχουν στην αλυσίδα. Αυτό σημαίνει ότι εάν εισαχθούν ή αφαιρεθούν συσκευές από την αλυσίδα, το NA παίρνει πάντοτε τιμή ίση με τον αριθμό των συσκευών, ο οποίος διαβάζεται αυτόματα. Ορίζοντας μια τιμή διαφορετική από N, δίνεται στον αριθμό που έχει ρυθμιστεί ο μέγιστος αριθμός συσκευών που μπορούν να συμμετέχουν στην άντληση.

Αυτή η παράμετρος εξυπηρετεί σε περιπτώσεις όπου υπάρχει ένα όριο στον αριθμό αντλιών που μπορούν ή θέλουμε να παραμείνουν ενεργές, και στην περίπτωση που θέλουμε να διατηρήσουμε μία ή περισσότερες συσκευές ως εφεδρικές (δείτε 7.6.10 IC: Διαμόρφωση της εφεδρείας και παραδείγματα). Στην ίδια αυτή σελίδα του μενού εμφανίζονται (χωρίς να μπορούν να τροποποιηθούν) και οι άλλες δύο παράμετροι του συστήματος που συνδέονται με αυτό, δηλαδή N, αριθμός συσκευών που ανιχνεύεται αυτόματα από το σύστημα, και NC, μέγιστος αριθμός συγχρονισμένων συσκευών.

7.6.9 NC: Συγχρονισμένες συσκευές

Ορίζει το μέγιστο αριθμό συσκευών που μπορούν να λειτουργήσουν ταυτόχρονα.

Μπορεί να λάβει τιμές από 1 έως NA. Εξ ορισμού η NC παίρνει την τιμή NA, αυτό σημαίνει ότι όσο και να αυξηθεί το NA, το NC παίρνει την τιμή του NA. Ορίζοντας μια τιμή διαφορετική από το NA γίνεται αποσύνδεση από NA και δίνεται στην καθορισμένη τιμή ο μέγιστος αριθμός συγχρονισμένων συσκευών. Η παράμετρος αυτή εξυπηρετεί σε περιπτώσεις όπου υπάρχει ένα όριο στον αριθμό αντλιών που μπορούν ή θέλουμε να παραμείνουν ενεργές (δείτε 7.7.3 IC: Διαμόρφωση της εφεδρείας και παραδείγματα).

Στην ίδια αυτή σελίδα του μενού εμφανίζονται (χωρίς να μπορούν να τροποποιηθούν) και οι άλλες δύο παράμετροι του συστήματος που συνδέονται με αυτό, δηλαδή N, αριθμός συσκευών που διαβάζεται αυτόματα από το σύστημα, και NA, αριθμός ενεργών συσκευών.

7.6.10 IC: Διαμόρφωση της εφεδρείας

Διαμορφώνει τη συσκευή ως αυτόματη ή εφεδρική. Εάν ρυθμιστεί στο αυτόματο (εξ ορισμού), η συσκευή συμμετέχει στην κανονική άντληση, εάν διαμορφωθεί ως εφεδρεία της αποδίδεται η ελάχιστη προτεραιότητα εκκίνησης, δηλαδή η συσκευή στην οποία γίνεται αυτή η ρύθμιση θα

ξεκινά πάντοτε τελευταία. Εάν οριστεί ένας αριθμός ενεργών συσκευών μικρότερος από ένα αναφορικά με τον αριθμό των υφιστάμενων συσκευών και οριστεί ένα στοιχείο ως εφεδρεία, το αποτέλεσμα είναι ότι δεν υπάρχουν απρόβλεπτες καταστάσεις, η εφεδρική συσκευή δεν συμμετέχει στην κανονική άντληση. Αντίθετα, στην περίπτωση που μία από τις συσκευές που συμμετέχουν στην άντληση αντιμετωπίσει βλάβη (π.χ. έλλειψη τροφοδοσίας, παρέμβαση προστατευτικού, κτλ.), τίθεται σε λειτουργία η εφεδρική συσκευή.

Η κατάσταση διαμόρφωσης των εφεδρειών είναι ορατή στις εξής λειτουργίες: στη σελίδα Σύστημα Πολλαπλών Αντλιών, το πάνω μέρος της εικόνας εμφανίζεται έγχρωμο, στις σελίδες AD και αρχική, το εικονίδιο της επικοινωνίας που περιέχει τη διεύθυνση της συσκευής εμφανίζεται με το νόμμο σε έγχρωμο φόντο. Οι συσκευές που έχουν διαμορφωθεί ως εφεδρεία μπορούν να είναι και περισσότερες από μια σε ένα σύστημα άντλησης

Οι συσκευές που έχουν διαμορφωθεί ως εφεδρεία ακόμη και όταν δεν συμμετέχουν στην κανονική άντληση διατηρούνται ωστόσο αποτελεσματικά χάρη στον αλγόριθμο κατά της στασιμότητας. Ο αλγόριθμος κατά της στασιμότητας προβλέπει μία φορά κάθε 23 ώρες την εναλλαγή της προτεραιότητας εκκίνησης και τη συσώρευση τουλάχιστον ενός λεπτού συνεχούς παροχής ροής σε κάθε συσκευή. Αυτός ο αλγόριθμος έχει σκοπό την αποτροπή της υποβάθμισης του νερού στο εσωτερικό της πτερωτής και τη διατήρηση της αποτελεσματικότητας των κινούμενων οργάνων. Είναι χρήσιμος για όλες τις συσκευές και ιδιαίτερα τις συσκευές που έχουν διαμορφωθεί ως εφεδρείες και δεν λειτουργούν σε κανονικές συνθήκες.

7.6.10.1 - Παραδείγματα διαμόρφωσης για εγκαταστάσεις πολλαπλών αντλιών

Παράδειγμα 1:

Ένα συγκρότημα άντλησης που αποτελείται από 2 συσκευές (N=2 διαβάζεται αυτόματα) από τις οποίες η 1 έχει ρυθμιστεί ως ενεργή (NA=1), μία συγχρονισμένη (NC=1 ή NC=NA εφόσον NA=1) και μία ως εφεδρεία (IC=εφεδρεία σε μία από τις δύο συσκευές).

Το αποτέλεσμα είναι το εξής: Η συσκευή που δεν έχει διαμορφωθεί ως εφεδρική θα ξεκινά και θα λειτουργεί μόνο της (ακόμη και εάν δεν μπορεί να υποστηρίξει το υδραυλικό φορτίο και η πίεση που προκύπτει είναι πολύ χαμηλή). Σε περίπτωση που εκδηλωθεί βλάβη τίθεται σε λειτουργία η εφεδρική συσκευή.

Παράδειγμα 2:

Ένα συγκρότημα άντλησης που αποτελείται από 2 συσκευές ($N=2$ διαβάζεται αυτόματα), στο οποίο όλες οι συσκευές είναι ενεργές και συγχρονισμένες (εργοστασιακές ρυθμίσεις $NA=N$ και $NC=NA$) και μία ως εφεδρεία ($IC=εφεδρεία$ σε μία από τις δύο συσκευές).

Το αποτέλεσμα είναι το εξής: Ξεκινά πρώτη πάντοτε η συσκευή που δεν έχει διαμορφωθεί ως εφεδρική, εάν η πίεση που προκύπτει είναι πολύ χαμηλή ξεκινά και η δεύτερη συσκευή που έχει διαμορφωθεί ως εφεδρική. Σε αυτή τη λειτουργία γίνεται πάντοτε προσπάθεια να αποτραπεί η χρήση συγκεκριμένης συσκευής (αυτή που έχει διαμορφωθεί ως εφεδρική), αλλά αυτή μπορεί βοηθήσει σε περίπτωση ανάγκης όταν παρουσιαστεί ένα μεγαλύτερο υδραυλικό φορτίο.

Παράδειγμα 3:

Ένα συγκρότημα άντλησης που αποτελείται από 4 συσκευές ($N4$ διαβάζεται αυτόματα), από τις οποίες οι 3 έχουν ρυθμιστεί ως ενεργές ($NA=3$), 2 ως συγχρονισμένες ($NC=2$) και 1 ως εφεδρική ($IC=εφεδρεία$ σε δύο συσκευές).

Το αποτέλεσμα είναι το εξής: 2 συσκευές το μέγιστο θα εκκινούν ταυτόχρονα. Η λειτουργία των 2 συσκευών που μπορούν να λειτουργήσουν ταυτόχρονα θα γίνεται εναλλάξ ανάμεσα στις 3 συσκευές ώστε να τηρείται ο μέγιστος χρόνος εναλλαγής (ET) της καθεμίας. Σε περίπτωση που μία από τις ενεργές συσκευές εμφανίσει βλάβη, δεν τίθεται σε λειτουργία καμία εφεδρεία καθώς περισσότερες από 2 συσκευές τη φορά ($NC=2$) δεν μπορούν να ξεκινήσουν, και 2 ενεργές συσκευές συνεχίζουν να είναι παρούσες. Η εφεδρεία παρεμβαίνει μόλις άλλη μία από τις 2 που απομένουν εμφανίσει σφάλμα.

7.6.11 - ET: Μέγιστος χρόνος ανταλλαγής

Ορίζει το μέγιστο χρόνο συνεχούς λειτουργίας μιας συσκευής σε ένα συγκρότημα. Έχει νόημα μόνο σε συγκροτήματα άντλησης με συσκευές διασυνδεδεμένες μεταξύ τους. Ο χρόνος μπορεί να ρυθμιστεί μεταξύ 1 λεπτού και 9 ώρες. Η εργοστασιακή ρύθμιση είναι 2 ώρες.

Όταν ο χρόνος ET μιας συσκευής λήξει, ανατίθεται ξανά η σειρά εκκίνησης του συστήματος προκειμένου να φέρει τη συσκευή με το ληγμένο χρόνο σε ελάχιστη προτεραιότητα. Αυτή η στρατηγική έχει σκοπό να χρησιμοποιείται λιγότερο η συσκευή που έχει ήδη λειτουργήσει και να εξισορροπήσει το χρόνο λειτουργίας μεταξύ των διαφόρων μηχανημάτων που αποτελούν

το συγκρότημα. Εάν ωστόσο η συσκευή έχει τοποθετηθεί στην τελευταία θέση της σειράς εκκίνησης και το υδραυλικό φορτίο απαιτεί την παρέμβαση της εν λόγω συσκευής, αυτή θα ξεκινήσει για να διασφαλίσει τη συμπίεση της εγκατάστασης.

Η προτεραιότητα εκκίνησης ανατίθεται ξανά με δύο όρους ανάλογα με το χρόνο ET:

1. Εναλλαγή στη διάρκεια της άντλησης: όταν η αντλία λειτουργεί αδιάκοπα έως την υπέρβαση του μέγιστου απόλυτου χρόνου άντλησης.
2. Εναλλαγή στο standby: όταν η αντλία είναι σε standby αλλά έχει γίνει η υπέρβαση του 50% του χρόνου ET.

Σε περίπτωση που το ET οριστεί ίσο με 0, γίνεται εναλλαγή στο standby. Κάθε φορά που κάποια αντλία του συγκροτήματος διακόπτεται, στην επόμενη επανεκκίνηση θα ξεκινά μια διαφορετική αντλία.



Εάν η παράμετρος ET (Μέγιστος χρόνος ανταλλαγής) έχει ρυθμιστεί σε 0, γίνεται εναλλαγή σε κάθε επανεκκίνηση, ανεξάρτητα από τον πραγματικό χρόνο λειτουργίας της αντλίας.

7.6.12 - AY: Anti Cycling

Όπως περιγράφεται στην παράγραφο 9, αυτή η λειτουργία αποτρέπει συχνές ενεργοποιήσεις και απενεργοποιήσεις σε περίπτωση απωλειών στην εγκατάσταση. Η λειτουργία μπορεί να ενεργοποιηθεί με 2 διαφορετικούς τρόπους, κανονικό και «smart». Στη κανονική λειτουργία, ο ηλεκτρονικός έλεγχος μπλοκάρει τον κινητήρα μετά από N όμοιους κύκλους start-stop. Στη λειτουργία smart, αντίθετα, ενεργεί στην παράμετρο RP προς μείωση των αρνητικών επιπτώσεων που οφείλονται στις απώλειες. Εάν ρυθμιστεί ως «Ανενεργή», η λειτουργία δεν παρεμβαίνει.

7.6.13 - AE: Ενεργοποίηση της λειτουργίας αντιμπλοκαρίσματος

Αυτή η λειτουργία εξυπηρετεί για την αποφυγή μηχανικών εμπλοκών σε περίπτωση μακράς αδράνειας. Λειτουργεί θέτοντας περιοδικά την αντλία σε περιστροφή.

Όταν η λειτουργία είναι ενεργοποιημένη, η αντλία εκτελεί κάθε 23 ώρες έναν κύκλο απεμπλοκής διάρκειας 1 λεπτού.

7.6.14 - AF: Ενεργοποίηση της λειτουργίας antifreeze

Εάν η λειτουργία αυτή είναι ενεργοποιημένη, η αντλία τίθεται αυτόματα σε

περιστροφή όταν η θερμοκρασία πέσει σε τιμές κοντά στο 0, προκειμένου να αποφευχθεί η θραύση της αντλίας.

7.6.15 - Ρύθμιση των εφεδρικών ψηφιακών εισόδων IN1, IN2, IN3, IN4

Σε αυτή την παράγραφο παρουσιάζονται οι λειτουργικότητες και οι πιθανές διαμορφώσεις των εισόδων της μονάδας ελέγχου, που συνδέεται ασύρματα στη συσκευή, μέσω των παραμέτρων I1, I2, I3, I4. Για τις ηλεκτρολογικές συνδέσεις, δείτε το εγχειρίδιο της μονάδας ελέγχου.

Οι εισοδοί IN1...IN4 είναι όλες ίδιες και σε κάθε μία από αυτές μπορούν σε συσχετιστούν όλες οι λειτουργικότητες. Μέσω των παραμέτρων I1, I2, I3, I4, συσχετίζεται η επιθυμητή λειτουργία με την αντίστοιχη είσοδο (IN1, IN2, IN3, IN4.)

Κάθε λειτουργία που συσχετίζεται με τις εισόδους επεξηγείται εκτενέστερα στη συνέχεια της παρούσας παραγράφου. Ο Πίνακας 15 συνοψίζει τις λειτουργικότητες και τις διάφορες διαμορφώσεις.

Οι εργοστασιακές ρυθμίσεις είναι ορατές στον Πίνακα 13.

Εργοστασιακές ρυθμίσεις των ψηφιακών εισόδων IN1, IN2, IN3, IN4	
Είσοδος	Τιμή
1	0 (Ανενεργή)
2	0 (Ανενεργή)
3	0 (Ανενεργή)
4	0 (Ανενεργή)

Πίνακας 13: Εργοστασιακές ρυθμίσεις των ψηφιακών εισόδων

Συνοπτικός πίνακας των πιθανών διαμορφώσεων των ψηφιακών εισόδων IN1, IN2, IN3, IN4 και της λειτουργίας τους		
Τιμή	Λειτουργία που συσχετίζεται με την είσοδο INx	Απεικόνιση της ενεργού λειτουργίας που συσχετίζεται με την είσοδο
0	Λειτουργίες εισόδου απενεργοποιημένες	

1	Έλλειψη νερού από εξωτερικό φλοτέρ (NO)	Σύμβολο φλοτέρ (F1)
2	Έλλειψη νερού από εξωτερικό φλοτέρ (NC)	Σύμβολο φλοτέρ (F1)
3	Εφεδρικό setpoint Pi (NO) σχετικό με τη χρησιμοποιούμενη είσοδο	Px
4	Εφεδρικό setpoint Pi (NC) σχετικό με τη χρησιμοποιούμενη είσοδο	Px
5	Γενική απενεργοποίησης του κινητήρα από εξωτερικό σήμα (NO)	F3
6	Γενική απενεργοποίησης του κινητήρα από εξωτερικό σήμα (NC)	F3
7	Γενική απενεργοποίησης του κινητήρα από εξωτερικό σήμα (NO) + Μηδενισμός των επαναφερόμενων εμπλοκών	F3
8	Γενική απενεργοποίησης του κινητήρα από εξωτερικό σήμα (NC) + Μηδενισμός των επαναφερόμενων εμπλοκών	F3
9	Μηδενισμός των επαναφερόμενων εμπλοκών NO	
10	Είσοδος σήματος χαμηλής πίεσης NO, αυτόματα και χειροκίνητη αποκατάσταση	F4
11	Είσοδος σήματος χαμηλής πίεσης NC, αυτόματα και χειροκίνητη αποκατάσταση	F4
12	Είσοδος χαμηλής πίεσης NO μόνο χειροκίνητη επαναφορά	F4
13	Είσοδος χαμηλής πίεσης NC μόνο χειροκίνητη επαναφορά	F4

Πίνακας 14: Διαμόρφωση των εισόδων

7.6.15.1 - Απενεργοποίηση των λειτουργιών που σχετίζονται με την είσοδο

Ορίζοντας το 0 ως τιμή διαμόρφωσης μιας εισόδου, κάθε λειτουργία που συσχετίζεται με την είσοδο θα φαίνεται απενεργοποιημένη ανεξάρτητα από το σήμα που υπάρχει στους ακροδέκτες της ίδιας της εισόδου.

7.6.15.2 - Ρύθμιση λειτουργίας εξωτερικού φλοτέρ

Το εξωτερικό φλοτέρ μπορεί να συνδεθεί σε οποιαδήποτε είσοδο, για τις ηλεκτρολογικές συνδέσεις δείτε δείτε το εγχειρίδιο της μονάδας ελέγχου. Η λειτουργία φλοτέρ αποκτάται, ορίζοντας στην παράμετρο Ix, της εισόδου όπου έχει συνδεθεί το φλοτέρ, μία από τις τιμές του Πίνακα 15.

Η ενεργοποίηση της λειτουργίας εξωτερικού φλοτέρ παράγει εμπλοκή του συστήματος. Η λειτουργία έχει σχεδιαστεί για να συνδέει την είσοδο με ένα σήμα που προέρχεται από ένα φλοτέρ που ειδοποιεί για την έλλειψη νερού.

Όταν είναι ενεργή η λειτουργία αυτή, εμφανίζεται το σύμβολο του φλοτέρ στην αρχική σελίδα.

Για να παρουσιαστεί εμπλοκή στο σύστημα και να εμφανιστεί το σφάλμα F1, η είσοδος πρέπει να είναι ενεργοποιημένη για τουλάχιστον 1 δευτ.

Στην κατάσταση σφάλματος F1, η είσοδος πρέπει να παραμείνει απενεργοποιημένη για τουλάχιστον 30 δευτ. πριν απεμπλακεί το σύστημα. Η συμπεριφορά της λειτουργίας συνοψίζεται στον Πίνακα 15.

Εφόσον οριστούν ταυτόχρονα πολλαπλές λειτουργίες φλοτέρ σε διαφορετικές εισόδους, το σύστημα θα δίνει το σήμα F1 όταν τουλάχιστον μία λειτουργία ενεργοποιηθεί και θα αφαιρεί το συναγερό όταν δεν έχει ενεργοποιηθεί καμία.

Συμπεριφορά της λειτουργίας εξωτερικού φλοτέρ ανάλογα με το I _{Nx} και την είσοδο				
Τιμή Παραμέτρου I _x	Διαμόρφωση εισόδου	Κατάσταση Εισόδου	Λειτουργία	Απεικόνιση στην οθόνη
1	Ενεργή με υψηλό σήμα στην είσοδο (NO)	Απουσία	Κανονική	Καμία
1	Ενεργή με υψηλό σήμα στην είσοδο (NO)	Παρούσα	Εμπλοκή του συστήματος λόγω έλλειψης νερού από εξωτερικό φλοτέρ	F1
2	Ενεργή με χαμηλό σήμα στην είσοδο (NC)	Απουσία	Εμπλοκή του συστήματος λόγω έλλειψης νερού από εξωτερικό φλοτέρ	F1
2	Ενεργή με χαμηλό σήμα στην είσοδο (NC)	Παρούσα	Κανονική	Καμία

1	Ενεργή με υψηλό σήμα στην είσοδο (NO)	Απουσία	Κανονική	Καμία
		Παρούσα	Εμπλοκή του συστήματος λόγω έλλειψης νερού από εξωτερικό φλοτέρ	F1
2	Ενεργή με χαμηλό σήμα στην είσοδο (NC)	Απουσία	Εμπλοκή του συστήματος λόγω έλλειψης νερού από εξωτερικό φλοτέρ	F1
		Παρούσα	Κανονική	Καμία

Πίνακας 15: Λειτουργία εξωτερικού φλοτέρ

7.6.15.3 - Ρύθμιση λειτουργίας εισόδου εφεδρικού setpoint

Το σήμα που ενεργοποιεί ένα εφεδρικό setpoint μπορεί να δοθεί από οποιαδήποτε από τις 4 εισόδους, (για τις ηλεκτρολογικές συνδέσεις δείτε το εγχειρίδιο της μονάδας ελέγχου). Η λειτουργία εφεδρικού setpoint επιτυγχάνεται ορίζοντας την παράμετρο Ix της εισόδου στην οποία έχει γίνει η σύνδεση, σύμφωνα με τον Πίνακα 16. Παράδειγμα: για χρήση του Paux 2 θα πρέπει να ρυθμιστεί I2 στο 3 ή 4, και να χρησιμοποιηθεί η είσοδος 2 στη μονάδα ελέγχου. Σε αυτή την κατάσταση εάν ενεργοποιηθεί η είσοδος 2, θα υλοποιηθεί η πίεση Paux 2 και στην οθόνη θα εμφανιστεί P2.

Η λειτουργία εφεδρικού set:point τροποποιεί το setpoint του συστήματος από την πίεση SP (δείτε παρ. 7.3 - Μενού Setpoint) στην πίεση Pi, όπου i η χρησιμοποιούμενη είσοδος. Σε αυτό τον τρόπο λειτουργίας, εκτός από την SP καθίστανται διαθέσιμες άλλες τέσσερις πιέσεις P1, P2, P3, P4.

Όταν είναι ενεργή η λειτουργία αυτή, εμφανίζεται το σύμβολο Pi στην αρχική σελίδα.

Προκειμένου το σύστημα να λειτουργεί με εφεδρικό setpoint, η είσοδος πρέπει να είναι ενεργή για τουλάχιστον 1 δευτ.

Στην εργασία με εφεδρικό setpoint, για επιστροφή στην εργασία με setpoint SP, η είσοδος πρέπει να μην είναι ενεργή για τουλάχιστον 1 δευτ. Η συμπε-

ριφορά της λειτουργίας συνοψίζεται στον Πίνακα 16.

Εφόσον διαμορφωθούν ταυτόχρονα πολλαπλές λειτουργίες εφεδρικού setpoint σε διαφορετικές εισόδους, το σύστημα θα δώσει σήμα Ρi όταν ενεργοποιηθεί τουλάχιστον μία λειτουργία. Για ταυτόχρονες ενεργοποιήσεις, η πίεση που θα χρησιμοποιηθεί θα είναι η χαμηλότερη μεταξύ αυτών με ενεργή είσοδο. Ο συναγερμός αφαιρείται όταν δεν ενεργοποιηθεί καμία είσοδος.

Συμπεριφορά της λειτουργίας εφεδρικού setpoint ανάλογα με το Ix και την είσοδο				
Τιμή Παράμετρος Ix	Διαμόρφωση εισόδου	Κατάσταση Εισόδου	Λειτουργία	Απεικόνιση στην οθόνη
3	Ενεργή με υψηλό σήμα στην είσοδο (NO)	Απούσα	i-οστό εφεδρικό setpoint ανενεργό	Καμία
		Παρούσα	i-οστό εφεδρικό setpoint ενεργό	Px
4	Ενεργή με χαμηλό σήμα στην είσοδο (NC)	Απούσα	i-οστό εφεδρικό setpoint ενεργό	Px
		Παρούσα	i-οστό εφεδρικό setpoint ανενεργό	Καμία

Πίνακας 16: Εφεδρικό setpoint

7.6.15.4 - Ρύθμιση απενεργοποίησης του συστήματος και αποκατάσταση βλαβών

Το σήμα που ενεργοποιεί το σύστημα μπορεί να δοθεί σε οποιαδήποτε είσοδο (για τις ηλεκτρολογικές συνδέσεις δείτε το εγχειρίδιο της μονάδας ελέγχου. Η λειτουργία απενεργοποίησης του συστήματος αποκτάται ρυθμίζοντας σε μία από τις τιμές του Πίνακα 17, την παράμετρο Ix, που σχετίζεται με την είσοδο στην οποία έχει συνδεθεί το σήμα με το οποίο θα απενεργοποιηθεί το σύστημα.

Όταν η λειτουργία είναι ενεργή το σύστημα απενεργοποιείται πλήρως και εμφανίζεται το σύμβολο F3 στην αρχική σελίδα.

Εφόσον οριστούν ταυτόχρονα πολλαπλές λειτουργίες απενεργοποίησης

συστήματος σε διαφορετικές εισόδους, το σύστημα θα δίνει το σήμα F3 όταν τουλάχιστον μία λειτουργία ενεργοποιηθεί και θα αφαιρεί το συναγερμό όταν δεν έχει ενεργοποιηθεί καμία.

Προκειμένου το σύστημα να καταστήσει αποτελεσματική τη λειτουργία απενεργοποίησης, η είσοδος πρέπει να είναι ενεργή για τουλάχιστον 1 δευτ.

Όταν το σύστημα είναι απενεργοποιημένο, προκειμένου να απενεργοποιηθεί η λειτουργία (επανενεργοποίηση του συστήματος), η είσοδος πρέπει να μην είναι ενεργή για τουλάχιστον 1 δευτ. Η συμπεριφορά της λειτουργίας συνοψίζεται στον Πίνακα 17.

Εφόσον διαμορφωθούν ταυτόχρονα πολλαπλές λειτουργίες απενεργοποίησης σε διαφορετικές εισόδους, το σύστημα θα δώσει σήμα F3 όταν ενεργοποιηθεί τουλάχιστον μία λειτουργία. Ο συναγερμός αφαιρείται όταν δεν ενεργοποιηθεί καμία είσοδος.

Αυτή η λειτουργία επιτρέπει τον μηδενισμό και των τυχόν υφιστάμενων σφαλμάτων, βλ. πίνακα 17.

Συμπεριφορά της λειτουργίας απενεργοποίησης συστήματος και μηδενισμού βλαβών ανάλογα με την παράμετρο Ix και την είσοδο				
Τιμή Παράμετρος Ix	Διαμόρφωση εισόδου	Κατάσταση Εισόδου	Λειτουργία	Απεικόνιση στην οθόνη
5	Ενεργή με υψηλό σήμα στην είσοδο (NO)	Απούσα	Κινητήρας Ενεργός	Καμία
		Παρούσα	Κινητήρας Ανενεργός	F3
6	Ενεργή με χαμηλό σήμα στην είσοδο (NC)	Απούσα	Κινητήρας Ανενεργός	F3
		Παρούσα	Κινητήρας Ενεργός	Καμία
7	Ενεργή με υψηλό σήμα στην είσοδο (NO)	Απούσα	Κινητήρας Ενεργός	Καμία
		Παρούσα	Κινητήρας ανενεργός + μηδενισμός σφαλμάτων	F3

8	Ενεργή με χαμηλό σήμα στην είσοδο (NC)	Απούσα	Κινητήρας ανενεργός + μηδενισμός σφαλμάτων	F3
		Παρούσα	Κινητήρας Ενεργός	Καμία
9	Ενεργή με υψηλό σήμα στην είσοδο (NO)	Απούσα	Κινητήρας Ενεργός	Καμία
		Παρούσα	Μηδενισμός σφαλμάτων	Καμία

Πίνακας 17: απενεργοποίησης συστήματος και αποκατάσταση βλαβών

7.6.15.5 - Ρύθμιση της αναγνώρισης χαμηλής πίεσης (KIWA)

Ο πρεσοστάτης ελαχίστης πίεσης που διαβάζει την χαμηλή πίεση μπορεί να συνδεθεί σε οποιαδήποτε είσοδο (για τις ηλεκτρολογικές συνδέσεις δείτε το γχειριδίο της μονάδας ελέγχου. Η λειτουργία ανίχνευσης χαμηλής πίεσης αποκτάται ρυθμίζοντας σε μία από τις τιμές του Πίνακα 18, την παράμετρο Ix, που σχετίζεται με την είσοδο στην οποία έχει συνδεθεί το σήμα ενεργοποίησης.

Η ενεργοποίηση της λειτουργίας ανάγνωσης χαμηλής πίεσης παράγει εμπλοκή του συστήματος μετά από χρόνο T1 (δείτε 7.6.2 - T1: Χρόνος απενεργοποίησης μετά την ένδειξη χαμηλής πίεσης). Η λειτουργία έχει σχεδιαστεί ώστε να συνδέει την είσοδο με το σήμα που προέρχεται από έναν πρεσοστάτη που ειδοποιεί για πολύ χαμηλή πίεση στην αναρρόφηση της αντλίας.

Όταν είναι ενεργή η λειτουργία αυτή, εμφανίζεται το σύμβολο F4 στην αρχική σελίδα.

Η παρέμβαση αυτή της λειτουργίας προκαλεί εμπλοκή της αντλίας η οποία μπορεί να αποκατασταθεί αυτόματα ή χειροκίνητα. Για την έξοδο από την κατάσταση σφάλματος F4, η αυτόματη αποκατάσταση προβλέπει την απενεργοποίηση της εισόδου για τουλάχιστον 2 δευτ. πριν απεμπλακεί το σύστημα.

Για την αποκατάσταση της εμπλοκής χειροκίνητα, θα πρέπει να πιέσετε ταυτόχρονα και να αφήσετε τα πλήκτρα “+” και “-”.

Η συμπεριφορά της λειτουργίας συνοψίζεται στον Πίνακα 18.

Εφόσον οριστούν ταυτόχρονα πολλαπλές λειτουργίες ανάγνωσης χαμηλής πίεσης σε διαφορετικές εισόδους, το σύστημα θα δίνει το σήμα F4 όταν τουλάχιστον μία λειτουργία ενεργοποιηθεί και θα αφαιρεί το συναγερμό όταν δεν έχει ενεργοποιηθεί καμία.

Συμπεριφορά της λειτουργίας ανάγνωσης χαμηλής πίεσης (KIWA) ανάλογα με το Ix και την είσοδο				
Τιμή Παράμετρος Ix	Διαμόρφωση εισόδου	Κατάσταση Εισόδου	Λειτουργία	Απεικόνιση στην οθόνη
10	Ενεργή με υψηλό σήμα στην είσοδο (NO)	Απούσα	Κανονική	Καμία
		Παρούσα	Εμπλοκή του συστήματος λόγω χαμηλής πίεσης στην αναρρόφηση, Αυτόματη + χειροκίνητη επαναφορά	F4
11	Ενεργή με χαμηλό σήμα στην είσοδο (NC)	Απούσα	Εμπλοκή του συστήματος λόγω χαμηλής πίεσης στην αναρρόφηση, Αυτόματη + χειροκίνητη επαναφορά	F4
		Παρούσα	Κανονική	Καμία
12	Ενεργή με υψηλό σήμα στην είσοδο (NO)	Απούσα	Κανονική	Καμία
		Παρούσα	Εμπλοκή του συστήματος λόγω χαμηλής πίεσης στην αναρρόφηση. Μόνο χειροκίνητη επαναφορά	F4

13	Ενεργή με χαμηλό σήμα στην είσοδο (NC)	Απούσα	Εμπλοκή του συστήματος λόγω χαμηλής πίεσης στην αναρρόφηση. Μόνο χειροκίνητη επαναφορά	F4
		Παρούσα	Κανονική	Καμία

Πίνακας 18: Εμφάνιση του σήματος χαμηλής πίεσης (KIWA)

7.6.16 - Ρύθμιση των εξόδων OUT1, OUT2

Σε αυτή την παράγραφο επιδεικνύονται οι λειτουργικότητες και οι πιθανές διαμορφώσεις των εξόδων OUT1 και OUT2 του κέντρου I/O που συνδέεται ασύρματα στη συσκευή, μέσω των παραμέτρων O1 και O2.

Για τις ηλεκτρολογικές συνδέσεις δείτε το εγχειρίδιο της μονάδας ελέγχου. Οι εργοστασιακές ρυθμίσεις είναι ορατές στον Πίνακα 19.

Εργοστασιακές ρυθμίσεις εξόδων	
Έξοδος	Τιμή
OUT 1	2 (σφάλμα ΔNO κλείνει)
OUT 2	2 (Αντλία σε λειτουργία ΔNO κλείνει)

Πίνακας 19: Εργοστασιακές ρυθμίσεις εξόδων

7.6.17 - O1: Ρύθμιση λειτουργίας εξόδου 1

Η έξοδος 1 κοινοποιεί έναν ενεργό συναγερμό (υποδηλώνει ότι έχει προκύψει εμπλοκή του συστήματος). Η έξοδος επιτρέπει τη χρήση μια συνήθως ανοικτής επαφής.

Στην παράμετρο O1 συσχετίζονται οι τιμές και οι λειτουργικότητες που αναφέρονται στον Πίνακα 20.

7.6.18 - O2: Ρύθμιση λειτουργίας εξόδου 2

Η έξοδος 2 κοινοποιεί την κατάσταση λειτουργία του κινητήρα. Η έξοδος επιτρέπει τη χρήση μια συνήθως ανοικτής επαφής.

Στην παράμετρο O2 συσχετίζονται οι τιμές και οι λειτουργικότητες που αναφέρονται στον Πίνακα 20.

Διαμόρφωση των λειτουργιών που συσχετίζονται με τις εξόδους				
Διαμόρφωση της εξόδου	OUT1		OUT2	
	Κατάσταση ενεργοποίησης	Κατάσταση της επαφής εξόδου	Κατάσταση ενεργοποίησης	Κατάσταση της επαφής εξόδου
0	Καμία συσχετισμένη λειτουργία	Επαφή πάντοτε ανοικτή	Καμία συσχετισμένη λειτουργία	Επαφή πάντοτε ανοικτή
1	Καμία συσχετισμένη λειτουργία	Επαφή πάντοτε κλειστή	Καμία συσχετισμένη λειτουργία	Επαφή πάντοτε κλειστή
2	Παρουσία σφαλμάτων εμπλοκής	Σε περίπτωση σφαλμάτων που προκαλούν εμπλοκή, η επαφή κλείνει	Ενεργοποίηση της εξόδου σε περίπτωση σφαλμάτων εμπλοκής	Όταν λειτουργεί ο κινητήρας, η επαφή κλείνει
3	Παρουσία σφαλμάτων εμπλοκής	Σε περίπτωση σφαλμάτων που προκαλούν εμπλοκή, η επαφή ανοίγει	Ενεργοποίηση της εξόδου σε περίπτωση σφαλμάτων εμπλοκής	Όταν λειτουργεί ο κινητήρας, η επαφή ανοίγει

Πίνακας 20: Διαμόρφωση των εξόδων

7.6.19 FW: Ενημέρωση firmware

Αυτή η σελίδα του μενού δίνει την δυνατότητα να γίνει ενημέρωση του firmware των e.sbox. Για την διαδικασία διαβάστε το κεφ. 11.

7.6.20 - RF: Μηδενισμός σφαλμάτων και προειδοποιήσεων

Πιέζοντας ταυτόχρονα για τουλάχιστον 2 δευτερόλεπτα τα πλήκτρα + και – διαγράφεται το ιστορικό βλαβών και προειδοποιήσεων. Κάτω από το RF συνοψίζεται ο αριθμός βλαβών που υπάρχουν στο ιστορικό (μεγ. 64). Το ιστορικό είναι ορατό από το μενού ΟΘΟΝΗΣ στη σελίδα FF.

7.6.21 - PW: Τροποποίηση Password

Η συσκευή διαθέτει ένα σύστημα προστασίας μέσω password. Εάν ορίσετε password, οι παράμετροι της συσκευής θα είναι προσβάσιμες και ορατές, αλλά δεν θα είναι δυνατή η τροποποίησή τους.

Όταν το password (PW) είναι “0” όλες οι παράμετροι είναι προσβάσιμες και μπορούν να τροποποιηθούν.

Όταν χρησιμοποιείται ένα password (τιμή PW άλλη από 0) όλες οι τροποποιήσεις μπλοκάρονται και στη σελίδα PW εμφανίζεται “XXXX”.

Εάν οριστεί το password, επιτρέπεται η πλοήγηση σε όλες τις σελίδες, αλλά σε κάθε προσπάθεια τροποποίησης παραμέτρου εμφανίζεται ένα αναδυόμενο παράθυρο που ζητά την εισαγωγή του password. Όταν εισαχθεί το σωστό password, οι παράμετροι παραμένουν προσβάσιμες και τροποποιήσιμες για 10’ από την τελευταία πίεση πλήκτρου.

Εάν επιθυμείτε να ακυρώσετε το χρονόμετρο του password, αρκεί να μεταβείτε στη σελίδα PW και να πιέσετε ταυτόχρονα + και - για 2”.

Όταν εισαχθεί το σωστό password εμφανίζεται ένα λουκέτο που ανοίγει, ενώ εάν εισαχθεί λάθος password εμφανίζεται ένα λουκέτο που αναβοσβήνει.

Μετά την επαναφορά των εργοστασιακών ρυθμίσεων, το password γίνεται ξανά «0».

Κάθε αλλαγή του password τίθεται σε ισχύ πιέζοντας Mode ή Set και κάθε μετέπειτα τροποποίηση παραμέτρου απαιτεί την εκ νέου εισαγωγή του νέου password (π.χ. ο εγκαταστάτης κάνει όλες τις ρυθμίσεις με την εργοστασιακή ρύθμιση του PW = 0 τέλος ορίζει το PW και είναι σίγουρος ότι χωρίς καμία άλλη ενέργεια το μηχάνημα είναι προστατευμένο).

Σε περίπτωση απώλειας του password υπάρχουν 2 δυνατότητες τροποποίησης των παραμέτρων της συσκευής:

- Σημείωση των τιμών όλων των παραμέτρων, επαναφορά των εργοστασιακών ρυθμίσεων της συσκευής, δείτε παράγραφο 8.3.

Οι εργασίες επαναφοράς ακυρώνουν όλες τις παραμέτρους της συσκευής, συμπεριλαμβανομένου και του password.

- Σημείωση του αριθμού που υπάρχει στη σελίδα του password, αποστολή ηλεκτρονικού μηνύματος με τον αριθμό αυτόν στο κέντρο εξυπηρέτησης - σε λίγες μέρες θα σας αποσταλεί το password για την απεμπλοκή της συσκευής.

7.6.21.1 - Password συστημάτων πολλαπλών αντλιών

Όταν εισάγεται το PW για την απεμπλοκή μιας συσκευής ενός συγκροτήματος, απεμπλέκονται όλες οι συσκευές.

Όταν τροποποιείται το PW σε μία συσκευή ενός συγκροτήματος, όλες οι συσκευές λαμβάνουν την τροποποίηση.

Όταν ενεργοποιείται η προστασία με PW σε μία συσκευή ενός συγκροτήματος (+ και - στη σελίδα PW όταν το PW≠0), σε όλες τις συσκευές ενεργοποιείται η προστασία (απαιτείται το PW για την πραγματοποίηση οποιασδήποτε τροποποίησης).

8 - ΕΠΑΝΑΦΟΡΑ ΚΑΙ ΕΡΓΟΣΤΑΣΙΑΚΕΣ ΡΥΘΜΙΣΕΙΣ

8.1 - Γενική επαναφορά του συστήματος

Για να πραγματοποιήσετε επαναφορά του συστήματος κρατήστε πατημένα τα 4 πλήκτρα ταυτόχρονα για 2 δευτ. Η ενέργεια αυτή ισοδυναμεί με αποσύνδεση της τροφοδοσίας, περιμένετε για την πλήρη απενεργοποίηση και δώστε ξανά ρεύμα. Η επαναφορά δεν ακυρώνει τις ρυθμίσεις που ο χρήστης έχει αποθηκεύσει στη μνήμη.

8.2 - Εργοστασιακές ρυθμίσεις

Η συσκευή βγαίνει από το εργοστάσιο με μια σειρά προ-ρυθμισμένων παραμέτρων που μπορούν να τροποποιηθούν σύμφωνα με τις απαιτήσεις του χρήστη. Κάθε τροποποίηση των ρυθμίσεων αποθηκεύεται αυτόματα στη μνήμη, και όποτε το επιθυμείτε μπορείτε να αποκαταστήσετε τις εργοστασιακές ρυθμίσεις (δείτε Αποκατάσταση των εργοστασιακών ρυθμίσεων παρ. 8.3 – Αποκατάσταση των εργοστασιακών ρυθμίσεων).

8.3 - Αποκατάσταση των εργοστασιακών ρυθμίσεων

Για την αποκατάσταση των εργοστασιακών ρυθμίσεων, κλείστε τη συσκευή, περιμένετε μέχρι να απενεργοποιηθεί πλήρως η οθόνη, πιάστε και κρατήστε πατημένα τα πλήκτρα «SET» και «+» και δώστε τροφοδοσία. Αφήστε τα δύο πλήκτρα μόνο όταν εμφανιστεί το μήνυμα «EE».

Σε αυτή την περίπτωση εκτελείται αποκατάσταση των εργοστασιακών ρυθμίσεων (εγγραφή και ανάγνωση στο EEPROM των εργοστασιακών ρυθμίσεων που έχουν αποθηκευτεί μόνιμα στη μνήμη FLASH).

Όταν ολοκληρωθεί η ρύθμιση όλων των παραμέτρων, η συσκευή επιστρέφει στην κανονική λειτουργία.

ΣΗΜΕΙΩΣΗ: Εφόσον γίνει η αποκατάσταση των εργοστασιακών τιμών, θα πρέπει να οριστούν ξανά όλες οι παράμετροι που χαρακτηρίζουν την εγκατάσταση (επιδόσεις, πίεση setpoint, κτλ.) όπως κατά την πρώτη εγκατάσταση.

Εργοστασιακές ρυθμίσεις			
Αναγνωριστικό	Περιγραφή	Τιμή	Υπόμνημα Εγκατάστασης
TK	Χρόνος ενεργοποίησης φωτισμού οθόνης	2 min	
LA	Γλώσσα	ENG	
SP	Πίεση setpoint [bar]	3,0	
P1	Setpoint P1 [bar]	2,0	
P2	Setpoint P2 [bar]	2,5	
P3	Setpoint P3 [bar]	3,5	
P4	Setpoint P4 [bar]	4,0	
RI	Στροφές ανά λεπτό στη χειροκίνητη λειτουργία [rpm]	2400	
OD	Τυπολογία Εγκατάστασης	1 (Ακαμπτη)	

RP	Μείωση πίεσης για επανεκκίνηση [bar]	0,3	
AD	Διαμόρφωση διεύθυνσης	0 (Auto)	
PR	Απομακρυσμένος αισθητήρας πίεσης	Ανενεργός	
MS	Σύστημα μέτρησης	0 (Διεθνές)	
TB	Χρόνος για εμπλοκή λόγω έλλειψης νερού [δευ.]	10	
T1	Χρόνος χαμ. πίεσης (KIWA) [s]	2	
T2	Καθυστέρηση απενεργοποίησης [δευ.]	10	
GP	Συντελεστής αναλογικής απόδοσης	0,5	
GI	Συντελεστής ολοκληρωμένης απόδοσης	1,2	
RM	Μέγιστη ταχύτητα [rpm]	3050 για το e.sybox 3200 για το e.sybox 30/50	
NA	Ενεργές συσκευές	N	
NC	Συγχρονισμένες συσκευές	NA	
IC	Διαμόρφωση της εφεδρείας	1 (Auto)	
ET	Μέγιστος χρόνος ανταλλαγής [h]	2	
AE	Λειτουργία αντιμπλοκαρίσματος	1 (Ενεργοποιημένη)	
AF	Antifreeze	1 (Ενεργοποιημένη)	
I1	Λειτουργία I1	0 (Ανενεργή)	
I2	Λειτουργία I2	0 (Ανενεργή)	
I3	Λειτουργία I3	0 (Ανενεργή)	

I4	Λειτουργία I4	0 (Ανενεργή)	
O1	Λειτουργία εξόδου 1	2	
O2	Λειτουργία εξόδου 2	2	
PW	Τροποποίηση Password	0	
AY	Λειτουργία Anticycling AY	0 (Ανενεργή)	

Πίνακας 21: Εργοστασιακές ρυθμίσεις

9 - ΕΙΔΙΚΕΣ ΕΓΚΑΤΑΣΤΑΣΕΙΣ

9.1 - Αναστολή της Αναρρόφησης

Το προϊόν κατασκευάζεται και παρέχεται με ικανότητα αυτόματης αναρρόφησης. Με αναφορά στην παρ. 6, το σύστημα είναι σε θέση να γεμίζει και συνεπώς να λειτουργεί με οποιαδήποτε προεπιλεγμένη διαμόρφωση εγκατάστασης: ανάντη ή κατόντη. Υπάρχουν ωστόσο περιπτώσεις όπου η ικανότητα αυτόματης αναρρόφησης δεν είναι απαραίτητη, ή ζώνες όπου απαγορεύεται η λειτουργία αντλιών αυτόματης αναρρόφησης. Κατά την πλήρωση, η αντλία υποχρεώνει μέρος του νερού που είναι ήδη υπό πίεση να επιστρέψει στο τμήμα αναρρόφησης μέχρι να επιτευχθεί τιμή πίεσης στην παροχή, τέτοια που να μπορούμε να πούμε ότι το σύστημα είναι πλήρες. Σε αυτό το σημείο, το κανάλι ανακύκλωσης κλείνει αυτόματα. Αυτή η φάση επαναλαμβάνεται σε κάθε ενεργοποίηση, ακόμη και όταν η αντλία είναι πλήρης, μέχρι να επιτευχθεί η ίδια τιμή πίεσης κλεισίματος του καναλιού ανακύκλωσης (1 bar περίπου).

Όταν το νερό φτάσει στην ήδη πεπιεσμένη αναρρόφησης του συστήματος (μέγιστο επιτρεπτό 2 bar) ή όταν η εγκατάσταση είναι πάντοτε κατόντη, είναι δυνατό (υποχρεωτικό όταν οι ρυθμίσεις ζώνης το επιβάλλουν) να εκτελέσετε αναγκαστικά το κλείσιμο του αγωγού ανακύκλωσης, χάνοντας την ικανότητα αυτόματης αναρρόφησης. Έτσι έχετε το πλεονέκτημα απαλοφής του θορύβου του διαφράγματος του αγωγού με κάθε ενεργοποίηση του συστήματος.

Για το αναγκαστικό κλείσιμο του αγωγού αυτόματης αναρρόφησης, ακολουθήστε τα παρακάτω βήματα:

1. αποσυνδέστε την ηλεκτρική τροφοδοσία,
2. εκκενώστε το σύστημα (εάν δεν επιλέξετε να αναστείλετε την αναρρόφηση στην πρώτη εγκατάσταση),
3. αφαιρέστε την τάπα εκκένωσης, φροντίζοντας να μην πέσει ο δακτύλιος O-Ring (Σχ.18),
4. με τη βοήθεια μιας πένσας, βγάλτε το διάφραγμα από την έδρα του. Το διάφραγμα θα βγει μαζί με τον δακτύλιο O-Ring και το μεταλλικό ελατήριο με το οποίο είναι συναρμολογημένο,
5. αφαιρέστε το ελατήριο από το διάφραγμα. Εισάγετε ξανά στην έδρα του το διάφραγμα μαζί με τον σχετικό δακτύλιο O-Ring (πλευρά με δακτύλιο προς το εσωτερικό της αντλίας, στέλεχος με σταυροειδή πτερυγία προς τα έξω),

6. βιδώστε την τάπα αφού έχετε τοποθετήσει το μεταλλικό ελατήριο στο εσωτερικό της, έτσι ώστε να συμπιεστεί ανάμεσα στην τάπα και τα σταυροειδή πτερύγια του στελέχους του διαφράγματος. Κατά την επανατοποθέτηση της τάπας, φροντίστε ώστε ο σχετικός δακτύλιος O-ring να είναι πάντοτε σωστά τοποθετημένος,
7. φορτώστε την αντλία, συνδέστε το ηλεκτρικό ρεύμα, εκκινήστε το σύστημα.

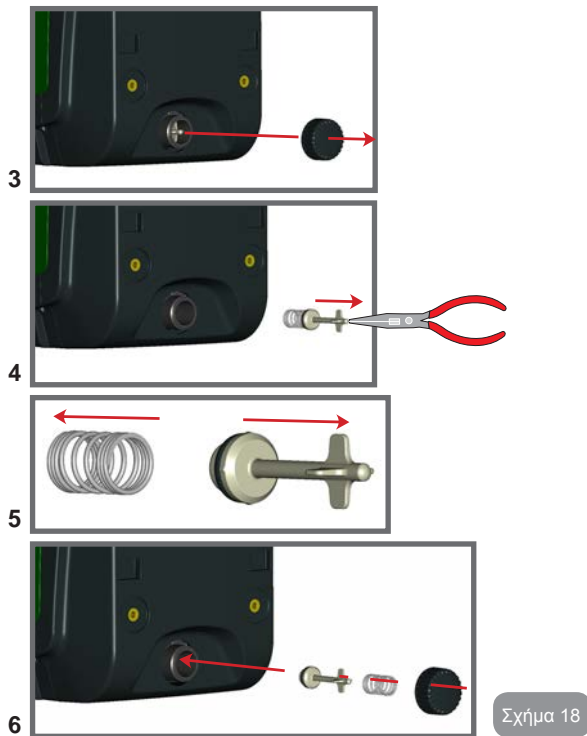

Σχήμα 18

9.2 - Επίτοιχη εγκατάσταση

Το προϊόν αυτό είναι διαμορφωμένο έτσι ώστε να μπορεί να τοποθετηθεί σε τοίχο, με τη χρήση του Kit αξεσουάρ της DAP, που διατίθεται ξεχωριστά. Η επίτοιχη εγκατάσταση γίνεται όπως φαίνεται στο Σχ. 19.



9.3 - Εγκατάσταση με Γρήγορη Σύνδεση

Η DAB διαθέτει ένα Kit αξεσουάρ για τη Γρήγορη Σύνδεση του συστήματος. Πρόκειται για μια βάση γρήγορης σύνδεσης στην οποία γίνονται οι συνδέσεις προς την εγκατάσταση, και από την οποία μπορείτε να συνδέσετε/ αποσυνδέσετε το σύστημα με απλό τρόπο.

Πλεονεκτήματα:

- δυνατότητα εκτέλεσης της εγκατάστασης στο εργοτάξιο, δοκιμής της, και αφαίρεσης του ίδιου του συστήματος μέχρι την στιγμή της παράδοσης, αποφεύγοντας τυχόν ζημιές (ακούσια χτυπήματα, ακαθαρσίες, κλοπή, κτλ.).
- απλή αντικατάσταση του συστήματος από την υπηρεσία τεχνικής βοήθειας με ένα ανυψωτικό σε περίπτωση έκτακτης συντήρησης.

Το σύστημα τοποθετημένο στη διεπαφή γρήγορης σύνδεσης εμφανίζεται στο Σχ. 20.



Σχήμα 20

9.4 - Ομαδες Αντλιων

9.4.1 - Εισαγωγή στα συστήματα πολλαπλών αντλιών

Με τον όρο σύστημα πολλαπλών αντλιών νοείται ένα συγκρότημα άντλησης που αποτελείται από ένα σύνολο αντλιών των οποίων οι έξοδοι συρρέουν σε έναν κοινό συλλέκτη. Η συσκευές επικοινωνούν μεταξύ τους μέσω της αντίστοιχης σύνδεσης (wireless).

Ο μέγιστος αριθμός συσκευών που μπορούν να σχηματίσουν ένα συγκρότημα είναι 4.

Ένα σύστημα πολλαπλών αντλιών χρησιμοποιείται κυρίως για:

- Αύξηση της υδραυλικής απόδοσης συγκριτικά με μία μόνο συσκευή.
- Διασφάλιση της συνέχισης της λειτουργίας σε περίπτωση βλάβης σε μία συσκευή.
- Διαίρεση της μέγιστης ισχύος.

9.4.2 - Δημιουργία εγκατάστασης πολλαπλών αντλιών

Η υδραυλική εγκατάσταση πρέπει να πραγματοποιηθεί με όσο το δυνατόν πιο συμμετρικό τρόπο, για να αποδώσει ένα υδραυλικό φορτίο ομοιόμορφα καταμεμημένο σε όλες τις αντλίες.

Οι αντλίες πρέπει να είναι όλες συνδεδεμένες σε έναν μόνο συλλέκτη (κολεκτέρ) παροχής.



Για την καλή λειτουργία του συγκροτήματος, τα παρακάτω πρέπει να είναι ίδια για κάθε συσκευή:

- οι υδραυλικές συνδέσεις
- η μέγιστη ταχύτητα (παράμετρος RM)

Τα firmware των συνδεδεμένων e.sybox πρέπει να είναι όλα ίδια. Αφού κάνετε την υδραυλική εγκατάσταση, δημιουργήστε το αντλητικό συγκρότημα εκτελώντας ασύρματα το συσχέτισμό των συσκευών (διαβάστε την παρ. 7.5.5.)

9.4.3 - Ασύρματη επικοινωνία

Οι συσκευές επικοινωνούν μεταξύ τους και διαδίδουν τα σήματα ροής και πίεσης μέσω ασύρματης επικοινωνίας.

9.4.4 - Σύνδεση και ρύθμιση των εισόδων

Οι εισόδοι του κέντρου ελέγχου χρησιμεύουν για την ενεργοποίηση των λειτουργιών φλοτέρ, εφεδρικού setpoint, απενεργοποίησης συστήματος, χαμηλής πίεσης στην αναρρόφηση. Οι λειτουργίες σηματοδοτούνται αντίστοιχα με τα σύμβολα φλοτέρ (F1), Px, F3, F4. Η λειτουργία Ρaux εάν έχει ενεργοποιηθεί πραγματοποιεί μία συμπίεση της εγκατάστασης στην πίεση που ορίζεται, δείτε παρ. 7.6.15.3 - Ρύθμιση λειτουργίας εισόδου εφεδρικού setpoint. Οι λειτουργίες F1, F3, F4 υλοποιούν για 3 διαφορετικές αιτίες μία απενεργοποίηση της αντλίας, δείτε παρ. 7.6.15.2, 7.6.15.4, 7.6.15.5.

Οι παράμετροι ρύθμισης των εισόδων I1, I2, I3, I4 συγκαταλέγονται στις ευαίσθητες ρυθμίσεις, επομένως η ρύθμιση μίας από αυτές σε μία οποιαδήποτε συσκευή επιφέρει την αυτόματη ευθυγράμμιση σε όλες τις συσκευές.

Παράμετροι που συνδέονται με τη λειτουργία πολλαπλών αντλιών

Οι παράμετροι που εμφανίζονται στο μενού, στη σελίδα πολλαπλών αντλιών, ταξινομούνται ως εξής:

- Παράμετροι μόνο ανάγνωσης.
- Παράμετροι με τοπική σημασία.
- Παράμετροι ρύθμισης συστήματος πολλαπλών αντλιών και με τη σειρά τους διαιρούνται σε:
 - Ευαίσθητες παράμετροι
 - Παράμετροι με προαιρετική ευθυγράμμιση

9.4.5 - Παράμετροι ενδιαφέροντος για το σύστημα πολλαπλών αντλιών

Παράμετροι με τοπική σημασία

Είναι παράμετροι που μπορούν να είναι διαφορετικές μεταξύ των συσκευών και σε ορισμένες περιπτώσεις είναι και απαραίτητο να είναι διαφορετικές. Για αυτές τις παραμέτρους δεν είναι απαραίτητο να ευθυγραμμιστεί αυτόματα η διαμόρφωση μεταξύ των διαφόρων συσκευών. Στην περίπτωση, για παράδειγμα, της χειροκίνητης ανάθεσης των διευθύνσεων, αυτές πρέπει υποχρεωτικά να είναι διαφορετικές μεταξύ τους.

Κατάλογος των παραμέτρων με τοπική σημασία για τη συσκευή:

- | | |
|------|--|
| • CT | Αντίθεση |
| • BK | Φωτεινότητα |
| • TK | Χρόνος ενεργοποίησης backlight |
| • RI | Στροφές/λεπτό στη χειροκίνητη λειτουργία |
| • AD | Διαμόρφωση διεύθυνσης |
| • IC | Εφεδρική διαμόρφωση |
| • RF | Μηδενισμός σφαιμάτων και προειδοποιήσεων |

Ευαίσθητες παράμετροι

Είναι οι παράμετροι που πρέπει απαραίτητα να είναι ευθυγραμμισμένες σε όλη την αλυσίδα, για λόγους ομοιομορφίας.

Κατάλογος ευαίσθητων παραμέτρων:

- | | |
|------|-----------------------------|
| • SP | Πίεση του setpoint |
| • P1 | Εφεδρικό setpoint εισόδου 1 |
| • P2 | Εφεδρικό setpoint εισόδου 2 |

- | | |
|------|--|
| • P3 | Εφεδρικό setpoint εισόδου 3 |
| • P4 | Εφεδρικό setpoint εισόδου 4 |
| • RP | Μείωση πίεσης για επανεκκίνηση |
| • ET | Χρόνος αλλαγής |
| • AY | Anticycling |
| • NA | Αριθμός ενεργών συσκευών |
| • NC | Αριθμός σύγχρονων συσκευών |
| • TB | Χρόνος λειτουργίας χωρίς νερό |
| • T1 | Χρόνος απενεργοποίησης μετά την ένδειξη χαμηλής πίεσης |
| • T2 | Χρόνος απενεργοποίησης |
| • GI | Ολοκληρωμένη απόδοση |
| • GP | Αναλογική απόδοση |
| • I1 | Ρύθμιση εισόδου 1 |
| • I2 | Ρύθμιση εισόδου 2 |
| • I3 | Ρύθμιση εισόδου 3 |
| • I4 | Ρύθμιση εισόδου 4 |
| • OD | Τύπος εγκατάστασης |
| • PR | Απομακρυσμένος αισθητήρας πίεσης |
| • PW | Τροποποίησης Password |

Αυτόματη ευθυγράμμιση των ευαίσθητων παραμέτρων

Όταν εντοπίζεται ένα σύστημα πολλαπλών αντλιών, γίνεται ένας έλεγχος αναφορικά με την αντιστοιχία των παραμέτρων που έχουν ρυθμιστεί. Εάν οι ευαίσθητες παράμετροι δεν είναι ευθυγραμμισμένες σε όλες τις συσκευές, στην οθόνη κάθε συσκευής εμφανίζεται ένα μήνυμα που σας ρωτάει εάν επιθυμείτε να μεταδώσετε σε όλα το σύστημα τη διαμόρφωση της συγκεκριμένης συσκευής. Εάν δεχθείτε, οι ευαίσθητες παράμετροι της συσκευής στην οποία απαντήσατε κατανέμονται σε όλες τις συσκευές της αλυσίδας.

Σε περίπτωση που υπάρχουν ασύμβατες διαμορφώσεις με το σύστημα, από τις συσκευές αυτές δεν επιτρέπεται η μετάδοση της διαμόρφωσης. Κατά την κανονική λειτουργία, η τροποποίησης μιας ευαίσθητης παραμέτρου σε μία συσκευή επιφέρει την αυτόματη ευθυγράμμιση της παραμέτρου σε όλες τις άλλες συσκευές δίχως να ζητηθεί επιβεβαίωση.

ΣΗΜΕΙΩΣΗ: Η αυτόματη ευθυγράμμιση των ευαίσθητων παραμέτρων δεν έχει καμία επίπτωση σε όλους τους άλλους τύπους παραμέτρων.

Στην ιδιαίτερη περίπτωση της εισαγωγής στην αλυσίδα μιας συσκευής με εργοστασιακές ρυθμίσεις (περίπτωση συσκευής που αντικαθιστά υφιστάμενη ή συσκευής που εξέρχεται από αποκατάσταση των εργοστασιακών ρυθμίσεων), εάν οι υφιστάμενες ρυθμίσεις εκτός των εργοστασιακών ρυθμίσεων είναι συμβατές, η συσκευή με εργοστασιακή διαμόρφωση λαμβάνει αυτόματα τις ευαίσθητες παραμέτρους της αλυσίδας.

Παράμετροι με προαιρετική ευθυγράμμιση

Είναι παράμετροι οι οποίες μπορούν και να μην ευθυγραμμιστούν μεταξύ των διαφορετικών συσκευών. Με κάθε τροποποίηση των παραμέτρων αυτών, που γίνονται πιέζοντας SET ή MODE, γίνεται ερώτηση για το εάν θα μεταδοθεί η τροποποίηση σε ολόκληρη την αλυσίδα επικοινωνίας. Με αυτό τον τρόπο εάν η αλυσίδα είναι ίδια σε όλα της τα στοιχεία, αποφεύγεται η ανάγκη ρύθμισης των ίδιων στοιχείων σε όλες τις συσκευές.

Κατάλογος παραμέτρων με προαιρετική ευθυγράμμιση:

- LA Γλώσσα
- MS Σύστημα μέτρησης
- AE Αντιμπλοκάρισμα
- AF AntiFreeze
- O1 Λειτουργία εξόδου 1
- O2 Λειτουργία εξόδου 2
- RM Μέγιστη ταχύτητα

9.4.6 - Πρώτη εκκίνηση συστήματος πολλαπλών αντλιών

Εκτελέστε τις ηλεκτρολογικές και υδραυλικές συνδέσεις όλου του συστήματος όπως περιγράφεται στις παρ. 2.1.1, 2.2.1 και στην παρ.3.1. Ενεργοποιήστε τις συσκευές και δημιουργήστε τους συσχετισμούς όπως περιγράφεται στην παράγραφο 7.5.5 - AS: Συσχετισμός συσκευών.

9.4.7 - Ρύθμιση συστήματος πολλαπλών αντλιών

Όταν ενεργοποιείται ένα σύστημα πολλαπλών συσκευών, γίνεται αυτόματα μία ανάθεση των διευθύνσεων και μέσω ενός αλγόριθμου ονομάζεται μία συσκευή ως επικεφαλής της ρύθμισης. Η επικεφαλής συσκευή αποφασίζει τη

συχρότητα και τη σειρά εκκίνησης κάθε συσκευής που ανήκει στην αλυσίδα.

Ο τρόπος ρύθμισης είναι σειριακός (οι συσκευές ξεκινούν μία-μία). Όταν υφίστανται οι συνθήκες εκκίνησης, ξεκινά η πρώτη συσκευή, όταν αυτή φτάσει στη μέγιστη ταχύτητά της ξεκινά η επόμενη, και ούτω καθεξής για όλες τις υπόλοιπες. Η σειρά εκκίνησης δεν είναι απαραίτητα αύξουσα ανάλογα με τη διεύθυνση του μηχανήματος, αλλά εξαρτάται από τις ώρες εργασίας που έχουν πραγματοποιηθεί, δείτε 7.6.11 - ET: Χρόνος αλλαγής.

9.4.8 - Ανάθεση της σειράς εκκίνησης

Σε κάθε εκκίνηση του συστήματος ανατίθεται σε κάθε συσκευή μία σειρά εκκίνησης. Με βάση αυτήν παράγονται οι διαδοχικές εκκινήσεις των συσκευών.

Η σειρά εκκίνησης τροποποιείται στη διάρκεια της χρήσης ανάλογα με τις απαιτήσεις, από τους δύο παρακάτω αλγόριθμους:

- Επίτευξη του μέγιστου χρόνου εργασίας
- Επίτευξη του μέγιστου χρόνου αδράνειας

9.4.9 - Μέγιστος χρόνος ανταλλαγής

Με βάση την παράμετρο ET (Μέγιστος χρόνος ανταλλαγής), κάθε συσκευή έχει ένα μετρητή χρόνου εργασίας, και με βάση αυτό ενημερώνεται η σειρά επανεκκίνησης σύμφωνα με τον παρακάτω αλγόριθμο: εάν έχει υπάρξει υπέρβαση τουλάχιστον του μισού της τιμής του ET, ενεργοποιείται η ανταλλαγή προτεραιότητας με την πρώτη απενεργοποίηση του inverter (εναλλαγή στο standby). εάν επιτευχθεί η τιμή του ET χωρίς καμία διακοπή, απενεργοποιείται άνευ όρων το inverter και τίθεται σε ελάχιστη προτεραιότητα επανεκκίνησης (εναλλαγή κατά τη λειτουργία).



Εάν η παράμετρος ET (Μέγιστος χρόνος ανταλλαγής) έχει ρυθμιστεί σε 0, γίνεται εναλλαγή σε κάθε επανεκκίνηση.

Δείτε 7.6.11 - ET: Χρόνος αλλαγής.

9.4.10 - Επίτευξη του μέγιστου χρόνου αδράνειας

Το σύστημα πολλαπλών αντλιών διαθέτει έναν αλγόριθμο κατά της στασιμότητας που έχει σκοπό να διατηρεί σε τέλεια αποτελεσματικότητα τις αντλίες

και να διατηρεί την ακεραιότητα του αντλούμενου υγρού. Λειτουργεί επιπρόσθετα μια περιτροπή στη σειρά άντλησης προκειμένου να υπάρχει σε όλες τις αντλίες τουλάχιστον ένα λεπτό ροής κάθε 23 ώρες. Αυτό συμβαίνει όποια και εάν είναι η διαμόρφωση της συσκευής (enable ή εφεδρεία). Η εναλλαγή προτεραιότητας προβλέπει ότι η συσκευή που είναι ανενεργή για 23 ώρες παίρνει πρώτη προτεραιότητα στη σειρά εκκίνησης. Αυτό σημαίνει ότι μόλις καταστεί απαραίτητη η εξασφάλιση ροής, είναι η πρώτη που ενεργοποιείται. Οι συσκευές που έχουν διαμορφωθεί ως εφεδρεία έως προτεραιότητα έναντι των άλλων. Ο αλγόριθμος τερματίζει τη δράση του όταν η συσκευή έχει παρέχει τουλάχιστον ένα λεπτό ροής.

Όταν ολοκληρωθεί η παρέμβαση της αποτροπής στασιμότητας, εάν η συσκευή έχει διαμορφωθεί ως εφεδρεία, μπαίνει ξανά σε ελάχιστη προτεραιότητα προκειμένου να προστατευθεί από τη φθορά.

9.4.11 - Εφεδρείες και αριθμός συσκευών που συμμετέχουν στην άντληση

Το σύστημα πολλαπλών αντλιών διαβάζει πόσα στοιχεία είναι συνδεδεμένα σε επικοινωνία και ονομάζει αυτό τον αριθμό N.

Έπειτα, με βάση τις παραμέτρους NA και NC αποφασίζει πόσες και ποιες συσκευές πρέπει να λειτουργούν σε συγκεκριμένη στιγμή.

Το NA αντιπροσωπεύει τον αριθμό των συσκευών που συμμετέχουν στην άντληση. Το NC αντιπροσωπεύει το μέγιστο αριθμό συσκευών που μπορούν να εργαστούν ταυτόχρονα.

Εάν σε μια αλυσίδα υπάρχουν NA ενεργές συσκευές και NC συγχρονισμένες συσκευές με το NC μικρότερο από το NA, σημαίνει ότι το μέγιστο θα ξεκινήσουν ταυτόχρονα NC συσκευές και ότι αυτές οι συσκευές θα εναλλάσσονται μεταξύ NA στοιχείων. Εάν μία συσκευή είναι διαμορφωμένη ως προτίμηση εφεδρείας, θα τοποθετηθεί τελευταία στη σειρά εκκίνησης, έτσι εάν, για παράδειγμα έχουμε 3 συσκευές και μία από αυτές έχει διαμορφωθεί ως εφεδρεία, η εφεδρεία θα ξεκινήσει ως τρίτο στοιχείο, ενώ εάν ρυθμιστεί ως NA=2 η εφεδρεία δεν θα ξεκινήσει εάν τουλάχιστον μία από τις δύο ενεργές δεν παρουσιάζει βλάβη.

Δείτε επίσης την επεξήγηση των παραμέτρων

7.6.8 NA: Ενεργές συσκευές

7.6.9 NC: Συγχρονισμένες συσκευές

7.6.10 IC: Διαμόρφωση της εφεδρείας.

Η DAB διαθέτει στον κατάλογο ένα Kit για την ολοκληρωμένη υλοποίηση ενός συγκροτήματος booster 2 συστημάτων. Το booster που υλοποιείται με το Kit DAB απεικονίζεται στο Σχ. 21.



Σχήμα 21

9.4.12 - Ασύρματος Έλεγχος

Όπως περιγράφεται στην παρ. 9.4.3, η συσκευή μπορεί να συνδεθεί με άλλες συσκευές μέσω του ιδιόκτητου ασύρματου καναλιού. Υπάρχει συνεπώς η δυνατότητα χειρισμού ειδικών λειτουργιών του συστήματος μέσω απομακρυσμένων σημάτων: για παράδειγμα ανάλογα με τη στάθμη μιας δεξαμενής που παρέχεται από φλοτέρ, είναι δυνατό να χειριστείτε την πλήρωση αυτής. Με το σήμα που προέρχεται από timer μπορείτε να διαφοροποιήσετε το setpoint από SP σε P1 για τη τροφοδοσία άρδευσης.

Αυτά τα σήματα εισόδου ή εξόδου από το σύστημα υπόκεινται σε διαχείριση από ένα κέντρο ελέγχου, το οποίο διατίθεται ξεχωριστά από τον κατάλογο DAB.

10 - ΣΥΝΤΗΡΗΣΗ



Πριν ξεκινήσετε οποιαδήποτε παρέμβαση στο σύστημα, αποσυνδέστε το ηλεκτρικό ρεύμα.

Το σύστημα είναι απαλλαγμένο από εργασίες τακτικής συντήρησης.

Ωστόσο, παρακάτω αναγράφονται οδηγίες για την εκτέλεση των εργασιών έκτακτης συντήρησης που ενδέχεται να απαιτηθούν σε ειδικές περιπτώσεις (π.χ. εκκένωση του συστήματος για αποθήκευση σε περίοδο αδράνειας).

10.1 - Πολυεργαλείο

Μαζί με το προϊόν, η DAB παρέχει ένα πολυεργαλείο για την εκτέλεση των εργασιών του συστήματος που προβλέπονται κατά την εγκατάσταση, και τυχόν εργασιών έκτακτης συντήρησης.

Το εργαλείο βρίσκεται στον τεχνικό θάλαμο. Αποτελείται από 3 κλειδιά:

- 1 - Εξαγωνικό μεταλλικό κλειδί (Σχ. 22 – 1)
- 2 - Επίπεδο πλαστικό κλειδί (Σχ. 22 – 2)
- 3 - Κυλινδρικό πλαστικό κλειδί (Σχ. 22 – 3).

Το κλειδί «1» εισάγεται με τη σειρά του στο άκρο «D» του κλειδιού «3». Κατά την πρώτη χρήση θα πρέπει να ξεχωρίσετε τα 2 πλαστικά κλειδιά «2» και «3», τα οποία παρέχονται ενωμένα μεταξύ τους (Σχ. 22 – Α):



σπάστε τη γέφυρα «Α», προσέχοντας να απομακρύνετε τα κατάλοιπα του διαχωρισμού από τα 2 κλειδιά, ώστε να μη μείνουν αιχμηρά άκρα που μπορεί να προκαλέσουν τραυματισμό.

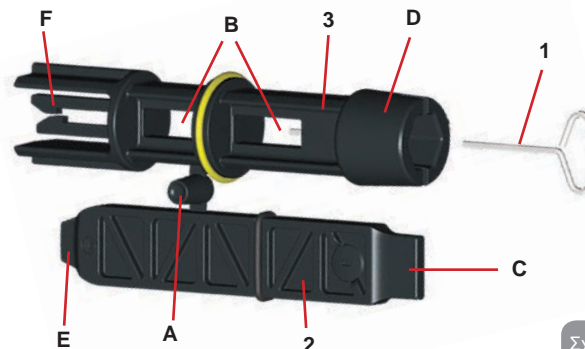

Σχήμα 22

Χρησιμοποιήστε το κλειδί «1» για την εργασία προσανατολισμού του πίνακα διεπαφής όπως περιγράφεται στην παρ. 2.2.2. Σε περίπτωση που το κλειδί χαθεί ή χαλάσει, η εργασία μπορεί να εκτελεστεί με ένα σύνηθες εξαγωνικό κλειδί των 2mm.

Εφόσον χωριστούν, τα 2 πλαστικά κλειδιά μπορούν να χρησιμοποιηθούν εισάγοντας το «2» σε μία από τις οπές «B» του κλειδιού «3»: όποια είναι πιο πρακτική ανάλογα με την εργασία. Σε αυτό το σημείο έχετε ένα σταυροειδές κλειδί πολλαπλών λειτουργιών, με ένα εργαλείο σε καθένα από τα 4 άκρα.



Για να χρησιμοποιήσετε το σταυροειδές κλειδί θα πρέπει να τοποθετήσετε το κλειδί «1», που δεν χρησιμοποιείται, σε ασφαλές σημείο για να μη χαθεί, και να το εισάγετε ξανά στη θέση του στο εσωτερικό του κλειδιού «3» όταν ολοκληρωθούν οι εργασίες.



Σχήμα 23

Χρήση άκρου «C»:

πρόκειται ουσιαστικά για ένα επίπεδο κατασβίδι με σωστές διαστάσεις για χρήση στις τάπες των βασικών συνδέσεων του συστήματος (1" και 1 1/4"). Χρησιμοποιείται κατά την πρώτη εγκατάσταση για την αφαίρεση των ταπών από τα στόμια στα οποία επιθυμείτε να συνδέσετε την εγκατάσταση, για τις εργασίες φόρτωσης σε περίπτωση οριζόντιας εγκατάστασης, για πρόσβαση στην ανεπίστροφη βαλβίδα, κτλ. Σε περίπτωση που το κλειδί χαθεί ή χαλάσει, οι ίδιες εργασίες μπορούν να γίνουν με ένα επίπεδο κατασβίδι κατάλληλων διαστάσεων.

**Χρήση άκρου «D»:**

εξαγωγική εσοχή κατάλληλη για την αφαίρεση της τάπας για την εκτέλεση της εργασίας φόρτωσης σε περίπτωση κάθετης εγκατάστασης. Σε περίπτωση που το κλειδί χαθεί ή χαλάσει, η ίδια εργασία μπορεί να εκτελεστεί με ένα κατασβίδι-σταυρό με κατάλληλες διαστάσεις.

**Χρήση άκρου «E»:**

πρόκειται ουσιαστικά για ένα επίπεδο κατασβίδι με σωστές διαστάσεις για το χειρισμό της τάπας πρόσβασης στον στροφαλοφόρο άξονα, και, εφόσον έχει εγκατασταθεί η διαεπαφή για τη γρήγορη σύνδεση του συστήματος (παρ. 9.3), για πρόσβαση στο κλειδί απαγκίστρωσης της σύνδεσης. Σε περίπτωση που το κλειδί χαθεί ή χαλάσει, οι ίδιες εργασίες μπορούν να εκτελεστούν με ένα επίπεδο κατασβίδι με κατάλληλες διαστάσεις.

Χρήση άκρου «F»:

η λειτουργία του εργαλείου αυτού είναι αποκλειστικά για τη συντήρηση της ανεπίστροφης βαλβίδας και περιγράφεται καλύτερα στην παράγραφο 10.3.

10.2 - Εκκένωση του συστήματος

Όταν επιθυμείτε να εκκενώσετε το σύστημα από το νερό που περιέχει, προχωρήστε ως εξής:



1. αποσυνδέστε την ηλεκτρική τροφοδοσία,
2. ανοίξτε την πλησιέστερη παροχή εξόδου του συστήματος ώστε να αφαιρεθεί η πίεση από την εγκατάσταση και να εκκενωθεί το συντομότερο,
3. εάν υπάρχει βαλβίδα παρέμβασης αμέσως κατόπιν του συστήματος (συστήνεται να υπάρχει), κλείστε την ώστε να μην εκρεύσει η ποσότητα νερού στην εγκατάσταση ανάμεσα στο σύστημα και την πρώτη ανοικτή παροχή,
4. διακόψτε τον αγωγό εισόδου στο πλησιέστερο σημείο στο σύστημα (συστήνεται πάντοτε η χρήση βαλβίδας παρέμβασης αμέσως ανάντη του συστήματος) έτσι ώστε να μην εκκενωθεί και όλη η εγκατάσταση εισόδου,
5. αφαιρέστε την τάπα εκκένωσης (σχ. 1 όψη E) και αφήστε να εκρεύσει το νερό που βρίσκεται στο εσωτερικό (περίπου 2,5 λίτρα),
6. το νερό που είναι παγιδευμένο στην εγκατάσταση παροχής κατόπιν της ενσωματωμένης στο σύστημα ανεπίστροφης βαλβίδας, μπορεί να εκρεύσει κατά την αποσύνδεση του ίδιου του συστήματος, ή αφαιρώντας την τάπα από τη δεύτερη παροχή (εάν δεν χρησιμοποιείται).



Παρότι παραμένει ουσιαστικά κενό, το σύστημα δεν κατορθώνει να εξάγει όλο το νερό που περιέχει. Κατά το χειρισμό του συστήματος μετά την εκκένωση, είναι πιθανό μικρές ποσότητες νερού να εκρεύσουν από το σύστημα.

10.3 - Ανεπίστροφη βαλβίδα

Το σύστημα διαθέτει μια ενσωματωμένη ανεπίστροφη βαλβίδα που είναι απαραίτητη για τη σωστή λειτουργία του. Η παρουσία στερεών σωμάτων ή άμμου στο νερό μπορεί να προκαλέσει δυσλειτουργία της βαλβίδας και συνεπώς του συστήματος. Παρότι συστήνεται η χρήση καθαρού νερού και ενδεχομένως η τοποθέτηση φίλτρων στην είσοδο, εάν διαπιστώσετε ανώμαλη λειτουργία της ανεπίστροφης βαλβίδας, αυτή μπορεί να εξαχθεί από το σύστημα και να καθαριστεί ή και να αντικατασταθεί ως εξής:

1. αφαιρέστε την τάπα πρόσβασης στη βαλβίδα (Σχ. 27), ή
2. εισάγετε το σταυροειδές κλειδί στο άκρο «F» (παρ. 10.1) έτσι ώστε να αγκιστρώσετε το διάτρητο γλωσσίδι στα άγκιστρα (Σχ. 27),
3. εξάγεται χωρίς να το περιστρέψετε: η εργασία ενδεχομένως να απαιτεί κάποια δύναμη. Εξάγεται ένα φυσίγγιο που περιέχει τη βαλβίδα προς συντήρηση. Το φυσίγγιο παραμένει στο κλειδί (Σχ. 27),
4. αποσυνδέστε το φυσίγγιο από το κλειδί: πιέζοντας το ένα πάνω στο άλλο απελευθερώνονται τα άγκιστρα. Σε αυτό το σημείο γλιστρήστε το φυσίγγιο πλευρικά (Σχ. 27),
5. καθαρίστε τη βαλβίδα με τρεχούμενο νερό, βεβαιωθείτε ότι δεν έχει φθαρεί, και εάν απαιτείται αντικαταστήστε την,
6. εισάγετε ξανά το πλήρες φυσίγγιο στην έδρα του: η εργασία απαιτεί δύναμη ώστε να συμπιεστούν οι 2 δακτύλιοι O-Ring. Εάν χρειαστεί, μπορείτε να σπρώξετε το με το άκρο «D» του σταυροειδούς κλειδιού. Μη χρησιμοποιήσετε το άκρο «F», καθώς τα άγκιστρα εισέρχονται εκ νέου στο γλωσσίδι του φυσιγγίου και δεν μπορούν να απελευθερωθούν (Σχ. 27).
7. Βιδώστε την τάπα μέχρι να κλειδώσει: εάν το φυσίγγιο δεν έχει εισαχθεί σωστά, το βίδωμα της τάπας εξασφαλίζει τη σωστή του τοποθέτηση (Σχ. 27).

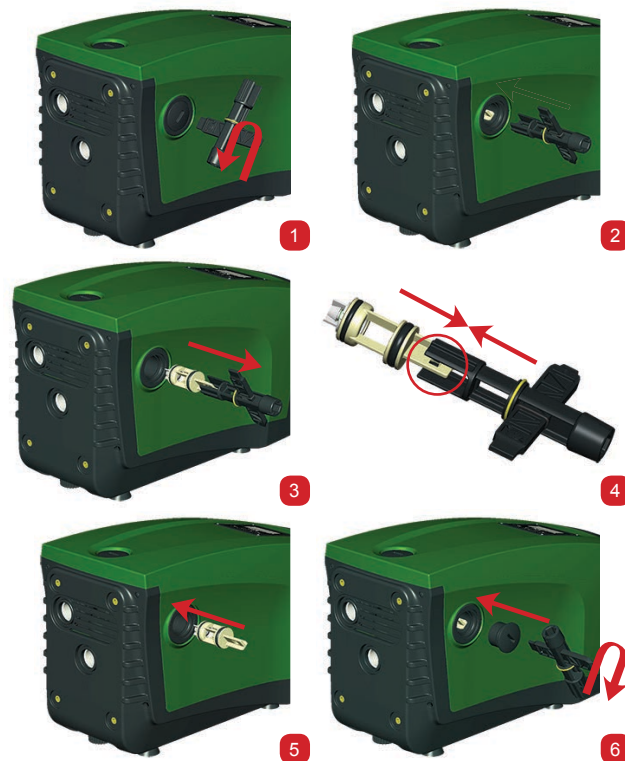

Σχήμα 27



Ενδεχομένως, λόγω μακράς παραμονής του φυσιγγίου στην έδρα του ή και λόγω της παρουσίας ιζημάτων, η δύναμη εξαγωγής του φυσιγγίου να προκαλέσει φθορά στο πολυεργαλείο. Σε αυτή την περίπτωση, αυτό γίνεται εσκεμμένα, καθώς είναι προ-

τιμότερο να σπάσει το εργαλείο παρά το φυσίγγιο. Εάν το κλειδί χαθεί ή χαλάσει, η ίδια εργασία μπορεί να γίνει με μία πένσα.



Εάν κατά τις εργασίες συντήρησης της ανεπίστροφης βαλβίδας χαθεί ή χαλάσει ένας ή περισσότεροι δακτύλιοι O-Ring, αυτοί θα πρέπει να αντικατασταθούν. Διαφορετικά το σύστημα δεν μπορεί να λειτουργήσει σωστά.

10.4 - Στροφαλοφόρος άξονας

Ο ηλεκτρονικός έλεγχος του συστήματος διασφαλίζει εκκινήσεις χωρίς τραντάγματα, προς αποφυγή υπερβολικών απαιτήσεων από τα μηχανικά μέσα, και συνεπώς προς επιμήκυνση της διάρκειας ζωής του προϊόντος. Αυτό το χαρακτηριστικό, σε εξαιρετικές περιπτώσεις, θα μπορούσε να προκαλέσει πρόβλημα στην εκκίνηση της ηλεκτροκίνητης αντλίας: μετά από διάστημα αδράνειας, ενδεχομένως με εκκένωση του συστήματος, τα άλατα που είναι διαλυμένα στο νερό ενδέχεται να προκαλέσουν ίζημα ανάμεσα στο περιστρεφόμενο τμήμα (στροφαλοφόρος άκονας) και το σταθερό τμήμα της ηλεκτροκίνητης αντλίας, αυξάνοντας έτσι την αντίσταση στην εκκίνηση. Σε αυτή την περίπτωση ενδέχεται να αρκεί να βοηθήσετε χειροκίνητα τον στροφαλοφόρο άξονα να ξεκολλήσει από τα ιζήματα. Σε αυτό το σύστημα η λειτουργία είναι δυνατή έχοντας διασφαλίσει την πρόσβαση στον στροφαλοφόρο άξονα από έξω, και έχοντας προβλέψει ένα ίχνος αντίστασης στο άκρο του ίδιου του στροφαλοφόρου άξονα. Προχωρήστε ως εξής:

1. αφαιρέστε την τάπα πρόσβασης στον στροφαλοφόρο άξονα όπως φαίνεται στο Σχ. 29,
2. εισάγετε ένα καταβίδι στο ίχνος του στροφαλοφόρου άξονα και ενεργήστε στις 2 φορές περιστροφής,
3. εάν η περιστροφή είναι ελεύθερη, το σύστημα μπορεί να τεθεί σε λειτουργία,
4. εάν η εμπλοκή περιστροφής δεν μπορεί να απαλειφθεί χειροκίνητα, καλέστε την τεχνική εξυπηρέτηση.

10.5 - Δοχείο Διαστολής

Δείτε την παράγραφο 1.2 για τις ενέργειες ελέγχου και ρύθμισης της πίεσης του αέρα στο δοχείο διαστολής και για την αντικατάστασή του σε περίπτωση θραύσης.

11 - ΕΝΗΜΕΡΩΣΗ ΤΟΥ FIRMWARE ΤΩΝ E.SYBOX

11.1 - Γενικές πληροφορίες

Το κεφάλαιο αυτό περιγράφει πως μπορείτε να ενημερώσετε μία ή περισσότερες, e.sybox έχοντας μια e.sybox ή μια e.sylink με πρόσφατο firmware. Σύμφωνα με όσα αναφέρονται στην παράγραφο 9.4.2 του εγχειριδίου, για την χρήση της e.sybox σε ένα αντλητικό συγκρότημα με ασύρματη σύνδεση, πρέπει να είναι ίδιες όλες οι εκδόσεις firmware των e.sybox.

Αν είναι διαφορετικές οι εκδόσεις firmware των e.sybox που ανήκουν σε ένα συγκρότημα, πρέπει να εκτελέσετε μια ενημέρωση για να εναρμονίσετε όλες τις εκδόσεις.

Η ενημέρωση μπορεί να είναι χρήσιμη και στην περίπτωση που διαθέτετε καινούρια firmware που προσθέτουν λειτουργίες ή αποκαθιστούν ανωμαλίες.

Έννοιες που χρησιμοποιούνται παρακάτω:

Master: διάταξη από την οποία παραλαμβάνεται ένα firmware για να μεταφερθεί σε μια e.sybox. Η λειτουργία μπορεί να διεκπεραιωθεί από μία e.sybox, μια e.sylink ή μια οποιαδήποτε άλλη διάταξη που μπορεί να «κατεβάσει» το firmware προς μια e.sybox.

Slave: e.sybox στην κατάσταση λήψης ενός firmware ενημέρωσης.

11.2 - Ενημέρωση του firmware

Η ενημέρωση του firmware μπορεί να γίνει μέσω μια άλλης e.sybox ή μέσω e.sylink.

Ανάλογα με τις υφιστάμενες εκδόσεις firmware και της διαθέσιμης διάταξης για τον προγραμματισμό (e.sybox ή e.sylink) μπορούν να χρησιμοποιηθούν διαφορετικές διαδικασίες.

Κατά την ενημέρωση του firmware οι σχετικές e.sybox και e.sylink δεν θα μπορούν να εκτελέσουν τις λειτουργίες άντλησης.

Κατά την φάση ενημέρωσης, η e.sybox Slave απεικονίζει το μήνυμα “LV LOADER v2.x” και μια γραμμή που δείχνει την εξέλιξη της ενημέρωσης.

Η ενημέρωση διαρκεί 1 λεπτό περίπου. Στο τέλος αυτής της φάσης, γίνεται επανεκκίνηση της e.sybox.

Μετά την επανεκκίνηση της e.sybox συνιστάται να βεβαιωθείτε πως έχει εγκατασταθεί το αναμενόμενο firmware. Για να το κάνετε, ελέγξτε το πεδίο εκδόσης του firmware “SW V.” στη “σελίδα VE” του “Μενού Χρήστη”.

Αν παρουσιαστούν ανωμαλίες και δεν έχει εγκατασταθεί σωστά το firmware,

ακολουθήστε την διαδικασία Αποκατάσταση ανωμαλιών που περιγράφεται στις διάφορες περιπτώσεις.

11.2.1 - Ενημέρωση μεταξύ e.sybox

Είναι πάντοτε δυνατή η ενημέρωση μεταξύ του e.sybox 30/50.

Η ενημέρωση μεταξύ e.sybox είναι εφικτή μονάχα μία από τις e.sybox έχει μια έκδοση του firmware μεταγενέστερη ή ίδια με την 4.00.

Η ενημέρωση μπορεί να γίνει με 3 τρόπους:

- **Χειροκίνητη:** Πάντα δυνατή για το e.sybox 30/50, ενώ για το e.sybox απαιτείται το Master να έχει έκδοση firmware μεγαλύτερη ή ίση του 4.00. Δεν πρέπει να γίνει συσχετισμός των e.sybox.
- **Αυτόματη:** πάντα δυνατή για το e.sybox 30/50, ενώ για το e.sybox είναι δυνατή μονάχα αν και τα δύο προς ενημέρωση e.sybox έχουν έκδοση firmware μεγαλύτερη ή ίση με 4.00. Πρέπει να γίνει συσχετισμός των e.sybox.
- **Ημιαυτόματη:** Δεν προβλέπεται στην περίπτωση του e.sybox 30/50. Στην περίπτωση του e.sybox πρέπει το Master να έχει έκδοση firmware μεγαλύτερη ή ίση με 4.00 και το Slave πρέπει να έχει έκδοση firmware μικρότερη του 4.00. Πρέπει να γίνει συσχετισμός των e.sybox.

11.2.1.1 - Χειροκίνητη ενημέρωση

Προδιαγραφές

- Εκτελείται ανάμεσα σε 2 e.sybox κάθε φορά.
- Πάντα δυνατή με το e.sybox 30/50 ενώ στην περίπτωση του e.sybox, το Master πρέπει να έχει έκδοση firmware μεγαλύτερη ή ίση του 4.00.
- Η e.sybox που χρησιμοποιείται σαν Slave μπορεί να έχει οποιαδήποτε έκδοση firmware.
- Η έκδοση firmware του Master πρέπει να είναι μεταγενέστερη ή ίδια με την έκδοση του Slave.
- Δεν απαιτείται συσχετισμός των συσκευών.
- Αν πρόκειται να ενημερώσετε περισσότερες από μία e.sybox, πρέπει να επαναλάβετε την διαδικασία για την καθεμία.

Διαδικασία

1. Αποσυνδέστε από το ρεύμα την e.sybox που πρόκειται να ενημερώσετε και περιμένετε να σβήσει η οθόνη.ù
2. Ανοίξτε τη σελίδα FW στο μενού ΤΕΧΝΙΚΗ ΥΠΟΣΤΗΡΙΞΗ της e.sybox

που θέλετε να χρησιμοποιήσετε σαν Master και πατήστε το πλήκτρο [+].

3. Συνδέστε στο ρεύμα την προς ενημέρωση e.sybox κρατώντας πατημένα τα πλήκτρα [MODE] και [-] μέχρι να εμφανισθεί στην οθόνη η επιγραφή ενημέρωση.
4. Περιμένετε να ολοκληρωθεί σωστά η ενημέρωση και να γίνει επανεκκίνηση και στις δύο διατάξεις.

Αποκατάσταση ανωμαλιών

Αν δεν έχει θετική έκβαση η ενημέρωση, επαναλάβετε την διαδικασία.

11.2.1.2 - Αυτόματη ενημέρωση

Προδιαγραφές

- Εκτελείται ανάμεσα σε 2 e.sybox κάθε φορά.
- Η e.sybox που χρησιμοποιείται σαν Master πρέπει να διαθέτει έκδοση του firmware μεταγενέστερη ή ίδια με την 4.00. Στην περίπτωση του e.sybox 30/50 είναι πάντοτε δυνατή.
- Η e.sybox που χρησιμοποιείται σαν Slave πρέπει να διαθέτει έκδοση του firmware μεταγενέστερη ή ίδια με την 4.00. Στην περίπτωση του e.sybox 30/50 είναι πάντοτε δυνατή.
- Η έκδοση firmware του Master πρέπει να είναι μεταγενέστερη ή ίδια με την έκδοση του Slave.
- Πρέπει να έχει γίνει συσχετισμός ανάμεσα στις συσκευές.
- Αν πρόκειται να ενημερώσετε περισσότερες από μία e.sybox, πρέπει να επαναλάβετε την διαδικασία για την καθεμία.

Διαδικασία

1. Εκτέλεση συσχετισμού μεταξύ συσκευών (διαβάστε την παρ. 7.5.5).
Οι δύο e.sybox θα εμφανίσουν στην οθόνη μια pop up που σημαίνει:

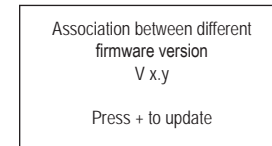

Στην θέση του x.y θα εμφανιστεί η έκδοση firmware του e.sybox.

2. Πατήστε το πλήκτρο [+] και στις δύο συσκευές.
3. Περιμένετε να ολοκληρωθεί σωστά η ενημέρωση και να γίνει επανεκκίνηση και στις δύο συσκευές.

Αποκατάσταση ανωμαλιών

Αν δεν ολοκληρωθεί σωστά η ενημέρωση, η συσκευή την οποία επιχειρήσατε να ενημερώσετε (Slave) μπαίνει σε μία κατάσταση ανυπαρξίας και δεν είναι εφικτή μια καινούρια ημιαυτόματη ενημέρωση. Στην περίπτωση αυτή πρέπει να εκτελέσετε την χειροκίνητη διαδικασία ενημέρωσης.

11.2.1.3 - Ημιαυτόματη ενημέρωση

Δεν προβλέπεται στην περίπτωση του e.sybox 30/50, ενώ στην περίπτωση του e.sybox ισχύουν τα παρακάτω.

Προδιαγραφές

- Εκτελείται ανάμεσα σε 2 e.sybox κάθε φορά.
- Η e.sybox που χρησιμοποιείται σαν Master πρέπει να διαθέτει έκδοση του firmware μεταγενέστερη ή ίδια με την 4.00.
- Η e.sybox που χρησιμοποιείται σαν Slave πρέπει να διαθέτει έκδοση του firmware προγενέστερη από 4.00.
- Πρέπει να έχει γίνει συσχετισμός ανάμεσα στις συσκευές.
Αν πρόκειται να ενημερώσετε περισσότερα από ένα e.sybox, πρέπει να επαναλάβετε την διαδικασία για το καθένα. V

Διαδικασία

1. Εκτέλεση συσχετισμού μεταξύ συσκευών.

Η e.sybox με προγενέστερο firmware (Slave) θα εμφανίσει στην οθόνη το εξής:

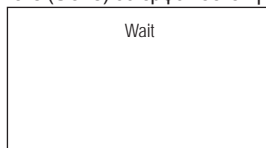

Η e.sybox με έκδοση firmware μεταγενέστερη ή ίδια με την 4.00 θα εμφανίσει στην οθόνη το εξής:

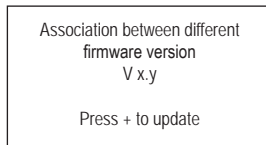

Στην θέση του x.y θα εμφανιστεί η έκδοση firmware της e.sybox.

2. Πατήστε το πλήκτρο [+] στη συσκευή Master (που έχει έκδοση firmware μεταγενέστερη ή ίδια με την 4.00).
3. Αποσυνδέστε από το ρεύμα την e.sybox Slave και περιμένετε να σβήσει η οθόνη.
4. Συνδέστε στο ρεύμα την e.sybox Slave κρατώντας πατημένα τα πλήκτρα [MODE] και [-] μέχρι να εμφανισθεί στην οθόνη η επιγραφή ενημέρωση.
5. Περιμένετε να ολοκληρωθεί σωστά η ενημέρωση και να γίνει επανεκκίνηση και στις δύο συσκευές.

Αποκατάσταση ανωμαλιών

Αν δεν ολοκληρωθεί σωστά η ενημέρωση, η συσκευή την οποία επιχειρήσατε να ενημερώσετε (Slave) μπαίνει σε μία κατάσταση ανυπαρξίας και δεν είναι εφικτή μια καινούρια ημιαυτόματη ενημέρωση. Στην περίπτωση αυτή πρέπει να εκτελέσετε την χειροκίνητη διαδικασία ενημέρωσης.

11.2.2. - Ενημέρωση της e.sybox μέσω της e.sylink

Η ενημέρωση μιας e.sybox μπορεί να γίνει και από τη e.sylink. Για την σχετική διαδικασία, διαβάστε το εγχειρίδιο της e.sylink.

12 - ΕΠΙΛΥΣΗ ΠΡΟΒΛΗΜΑΤΩΝ



Πριν ξεκινήσετε την αναζήτηση βλαβών, θα πρέπει να διακόψετε την ηλεκτρική σύνδεση της αντλίας (βγάλτε το βύσμα από την πρίζα).

Επίλυση συνηθισμένων προβλημάτων

Ανωμαλία	LED	Πιθανές Αιτίες	Λύσεις
Η αντλία δεν ξεκινά.	Κόκκινο: σβηστό Λευκό: σβηστό Μπλε: σβηστό	Έλλειψη ηλεκτρικής τροφοδοσίας.	Ελέγξτε ότι υπάρχει τάση στην πρίζα και εισάγετε ξανά το βύσμα.

Η αντλία δεν ξεκινά.	Κόκκινο: αναμμένο Λευκό: αναμμένο Μπλε: σβηστό	Εμπλοκή στροφαλοφόρου.	Δείτε παράγραφο 10.4 (συντήρηση στροφαλοφόρου άξονα).
Η αντλία δεν ξεκινά.	Κόκκινο: σβηστό Λευκό: αναμμένο Μπλε: σβηστό	Παροχή σε υψηλότερο επίπεδο από αυτό που αντιστοιχεί στην πίεση επανεκκίνησης του συστήματος (παρ.3.2).	Αυξήστε την τιμή πίεσης επανεκκίνησης του συστήματος, αυξάνοντας το SP ή μειώνοντας το RP.
Η αντλία δεν σταματά.	Κόκκινο: σβηστό Λευκό: αναμμένο Μπλε: σβηστό	<ol style="list-style-type: none"> Απώλεια στην εγκατάσταση. Εμπόδιο στην πτερωτή ή σε υδραυλικό εξάρτημα. Είσοδος αέρα στις σωληνώσεις εισόδου. Βλάβη αισθητήρα ροής 	Ελέγξτε την εγκατάσταση, εντοπίστε την απώλεια και διορθώστε την. Αποσυναρμολογήστε το σύστημα και αφαιρέστε τις εμφράξεις (τεχνική εξυπηρέτηση). Ελέγξτε τον αγωγό εισόδου, εντοπίστε την αιτία εισόδου αέρα και διορθώστε την. Επικοινωνήστε με το κέντρο εξυπηρέτησης.

Ανεπαρκής παροχή	Κόκκινο: σβηστό Λευκό: αναμμένο Μπλε: σβηστό	<ol style="list-style-type: none"> Πολύ μεγάλο βάθος αναρρόφησης. Εμπόδιο στον αγωγό αναρρόφησης ή ανεπαρκής διάμετρος. Εμπόδιο στην πτερωτή ή σε υδραυλικό εξάρτημα. 	<ol style="list-style-type: none"> Με την αύξηση του βάθους αναρρόφησης μειώνονται οι υδραυλικές επιδόσεις του προϊόντος (βλ. Περιγραφή της Ηλεκτροκίνητης Αντλίας). Ελέγξτε εάν το βάθος αναρρόφησης μπορεί να μειωθεί. Χρησιμοποιήστε αγωγό αναρρόφησης μεγαλύτερης διαμέτρου (αλλά όχι μικρότερης από 1"). Ελέγξτε τον αγωγό αναρρόφησης, εντοπίστε την αιτία του τεμαχισμού (εμπόδιο, απότομη καμπύλη, αντίθετο τέντωμα, κτλ.) και διορθώστε την. Αποσυναρμολογήστε το σύστημα και αφαιρέστε τις εμφράξεις (τεχνική εξυπηρέτηση).
Η αντλία ξεκινά χωρίς παροχής	Κόκκινο: σβηστό Λευκό: αναμμένο Μπλε: σβηστό	<ol style="list-style-type: none"> Απώλεια στην εγκατάσταση. Ελαττωματική ανεπίστροφη βαλβίδα. 	<ol style="list-style-type: none"> Ελέγξτε την εγκατάσταση, εντοπίστε την απώλεια και διορθώστε την. Συντηρήστε την Ανεπίστροφη Βαλβίδα όπως περιγράφεται στην παρ. 10.3.
Η πίεση του νερού στο άνοιγμα της παροχής δεν είναι άμεση.	Κόκκινο: σβηστό Λευκό: αναμμένο Μπλε: σβηστό	Κενό δοχείο διαστολής (ανεπαρκής πίεση αέρα), ή σπασμένη μεμβράνη.	Ελέγξτε την πίεση του αέρα από τη βαλβίδα του τεχνικού θαλάμου. Εάν κατά τον έλεγχο βγαίνει νερό, το δοχείο έχει σπάσει: υπηρέσια εξυπηρέτησης. Εναλλακτικά αποκαταστήστε την πίεση του αέρα σύμφωνα με τον τύπο (παρ. 1.2).
Με το άνοιγμα της παροχής η ροή μηδενίζεται πριν ξεκινήσει η αντλία	Κόκκινο: σβηστό Λευκό: αναμμένο Μπλε: σβηστό	Πίεση αέρα στο δοχείο διαστολής μεγαλύτερη από την πίεση εκκίνησης του συστήματος.	Ρυθμίστε την πίεση του δοχείο διαστολής ή διαμορφώστε τις παραμέτρους SP ή και RP έτσι ώστε να πληρούν τον τύπο (παρ. 1.2).

Η οθόνη γράφει BL	Κόκκινο: αναμμένο Λευκό: αναμμένο Μπλε: σβηστό	1. Έλλειψη νερού. 2. Η αντλία δεν έχει γεμίσει. 3. Το setpoint δεν επιτυγχάνεται με την τιμή RM που έχει οριστεί	1-2. Γεμίστε την αντλία και ελέγξτε ότι δεν υπάρχει αέρας στη σωλήνωση. Ελέγξτε ότι δεν παρεμποδίζεται η αναρρόφηση ή τα τυχόν φίλτρα. 3. Ορίστε τιμή RM που να επιτρέπει την επίτευξη του setpoint
Η οθόνη γράφει BP1	Κόκκινο: αναμμένο Λευκό: αναμμένο Μπλε: σβηστό	1. Αισθητήρας πίεσης σε βλάβη.	1. Επικοινωνήστε με το κέντρο εξυπηρέτησης.
Η οθόνη γράφει OC	Κόκκινο: αναμμένο Λευκό: αναμμένο Μπλε: σβηστό	1. Υπερβολική απορρόφηση 2. Εμπλοκή αντλίας.	1. Υπερβολικά πυκνό υγρό. Μη χρησιμοποιείται την αντλία για υγρά εκτός του νερού. 2. Επικοινωνήστε με το κέντρο εξυπηρέτησης.
Η οθόνη γράφει PB	Κόκκινο: αναμμένο Λευκό: αναμμένο Μπλε: σβηστό	1. Χαμηλή τάση τροφοδότησης. 2. Υπερβολική πίεση τάσης στη γραμμή.	1. Ελέγξτε ότι υπάρχει σωστή τάση στη γραμμή. 2. Ελέγξτε τη διατομή των καλωδίων τροφοδοσίας.
Η οθόνη γράφει: Πιέστε + για διάδοση αυτή της διαμ.	Κόκκινο: σβηστό Λευκό: αναμμένο Μπλε: σβηστό	Μία ή περισσότερες συσκευές έχουν ευαίσθητες παραμέτρους που δεν έχουν ευθυγραμμιστεί.	Πιέστε το πλήκτρο + στη συσκευή την οποία είστε σίγουροι ότι έχει την πιο πρόσφατη και σωστή διαμόρφωση των παραμέτρων.

13 - ΔΙΑΘΕΣΗ

Το προϊόν αυτό ή μέρη αυτού θα πρέπει να διατίθενται με σεβασμό προς το περιβάλλον και σύμφωνα με τους τοπικούς κανονισμούς των περιβαλλοντικών προτύπων. Χρησιμοποιείται τα τοπικά δημόσια ή ιδιωτικά συστήματα συλλογής απορριμμάτων.

14 - ΕΓΓΥΗΣΗ

Οποιοδήποτε χρήση ελαττωματικού υλικού και οποιοδήποτε ελάττωμα κατασκευής της συσκευής απαλείφεται κατά τη διάρκεια της περιόδου εγγύησης που προβλέπεται από την ισχύουσα νομοθεσία του κράτους αγοράς του προϊόντος μέσω, κατ' επιλογή μας, επισκευής ή αντικατάστασης.

Η εγγύηση καλύπτει όλα τα ουσιαστικά ελαττώματα που αποδίδονται σε κατασκευαστικά ελαττώματα ή ελαττώματα υλικών σε περίπτωση που το προϊόν έχει χρησιμοποιηθεί με σωστό τρόπο και σύμφωνα με τις οδηγίες.

Η εγγύηση καταπίπτει στις παρακάτω περιπτώσεις:

- προστάθειες επισκευής της συσκευής,
- τεχνικές τροποποιήσεις της συσκευής,
- χρήση μη αυθεντικών ανταλλακτικών,
- παραβίαση,
- ακατάλληλη χρήση, π.χ. βιομηχανική χρήση.

Εξαιρούνται από την εγγύηση:

- αναλώσιμα.

Σε περίπτωση αιτήματος χρήσης της εγγύησης, απευθυνθείτε σε εξουσιοδοτημένο κέντρο τεχνικής εξυπηρέτησης με την απόδειξη αγοράς του προϊόντος.

ÍNDICE

Leyenda	558		
Advertencias	558		
Responsabilidad	559		
1. Generalidades	559		
1.1 Descripción del inverter integrado	560		
1.2 Vaso de expansión integrado	561		
1.3 Electrobomba integrada	561		
1.4 Características técnicas	562		
2. Instalación	563		
2.1 Configuración vertical	563		
2.1.1 Conexiones hidráulicas	564		
2.1.2 Operaciones de llenado - Instalación sobre y bajo el nivel del agua	565		
2.2 Configuración horizontal	565		
2.2.1 Conexiones hidráulicas	566		
2.2.2 Orientación del Panel de Interfaz	566		
2.2.3 Operaciones de llenado - Instalación sobre y bajo el nivel del agua	567		
3. Puesta en funcionamiento	567		
3.1 Conexiones eléctricas	567		
3.2 Configuración del inverter integrado	568		
3.3 Cebado	568		
4. Sistemas de protección	569		
4.1 Descripción de los bloqueos	570		
4.1.1 "BL" Anti Dry-Run (Protección contra el funcionamiento en seco)	570		
4.1.2 Anti-Cycling (Protección contra los ciclos continuos sin demanda del elemento de servicio)	570		
4.1.3 AAnticongelante (Protección contra la congelación del agua en el sistema)	570		
4.1.4 "BP1" Bloqueo por fallo en el sensor de presión interior	570		
4.1.5 "PB" Bloqueo por tensión de alimentación no conforme a las especificaciones	570		
4.1.6 "SC" Bloqueo por cortocircuito entre las fases del motor	570		
4.2 Reajuste manual de las condiciones de error	571		
4.3 Reajuste automático de las condiciones de error	571		
5. Control electrónico del inverter e interfaz usuario	571		
5.1 Funcionamiento con centralita de control	572		
5.1.1 Funciones disponibles desde centralita de control	572		
5.1.2 Conexiones eléctricas de las entradas y salidas usuarios	572		
5.1.3 Funcionamiento en modo seguridad	572		
5.1.4 Configuración de las funciones desde centralita de control	573		
5.1.5 Asociación y desasociación e.sybox con centralita de control	573		
6. Teclado y pantalla			574
6.1 Acceso directo con combinación de botones			575
6.2 Acceso por nombre mediante el menú desplegable			578
6.3 Estructura de las páginas de menú			579
6.4 Bloqueo de la configuración de los parámetros mediante Contraseña			580
6.5 Habilitación inhabilitación del motor			580
7. Significado de cada parámetro			580
7.1 Menú Usuario			580
7.1.1 Estado			580
7.1.2 RS: Visualización de la velocidad de rotación			580
7.1.3 VP: Visualización de la presión			580
7.1.4 VF: Visualización del flujo			580
7.1.5 PO: Visualización de la potencia absorbida			581
7.1.6 C1: Visualización de la corriente de fase			581
7.1.7 Horas de funcionamiento y número de arranques			581
7.1.8 PI: Histograma de la potencia			581
7.1.9 Sistema multibomba			581
7.1.10 Flujo suministrado			581
7.1.11- VE: Visualización de la versión			581
7.1.12- FF: Visualización fallos y advertencias (historial)			581
7.2 Menú Monitor			582
7.2.1 CT: Contraste de la pantalla			582
7.2.2 BK: Luminosidad de la pantalla			582
7.2.3 TK: Tiempo de encendido retroiluminación			582
7.2.4 LA: Idioma			582
7.2.5 TE: Visualización de la temperatura del disipador			582
7.3 Menú Setpoint			582
7.3.1 SP: Configuración de la presión de setpoint			582
7.3.2 Configuración de las presiones auxiliares			582
7.3.2.1 P1: Configuración del setpoint auxiliar 1			583
7.3.2.2 P2: Configuración del setpoint auxiliar 2			583
7.3.2.3 P3: Configuración del setpoint auxiliar 3			583
7.3.2.4 P4: Configuración del setpoint auxiliar 4			583
7.4 Menú Manual			583
7.4.1 Estado			584
7.4.2 RI: Configuración velocidad			584
7.4.3 VP: Visualización de la presión			584
7.4.4 VF: Visualización del flujo			584
7.4.5 PO: Visualización de la potencia suministrada			584
7.4.6 C1: Visualización de la corriente de fase			584
7.4.7 RS: Visualización de la velocidad de rotación			584
7.4.8 TE: Visualización de la temperatura del disipador			584
7.5 Menú Instalador			584
7.5.1 RP: Configuración de la disminución de presión por reencendido			584

7.5.2 OD: Tipo de instalación	584	9.4.1 Introducción a los sistemas multibomba	599
7.5.3 AD: Configuración de la dirección	585	9.4.2 Realización de un sistema multibomba	599
7.5.4 MS: Sistema de medición	585	9.4.3 Comunicación wireless	599
7.5.5 AS: Asociación de dispositivos	585	9.4.4 Conexión y configuración de las entradas	599
7.5.6 PR: Sensor de presión remoto	586	9.4.5 Parámetros de interés para el sistema multibomba	600
7.6 Menú Asistencia Técnica	587	9.4.6 Primer arranque del sistema multibomba	601
7.6.1 TB: Tiempo de bloqueo por falta de agua	587	9.4.7 Regulación del sistema multibomba	601
7.6.2 T1: Retardo baja presión (función kiwa)	587	9.4.8 Asignación del orden de arranque	601
7.6.3 T2: Retardo de apagado	587	9.4.9 Tiempo máx. de cambio	601
7.6.4 GP: Coeficiente de ganancia proporcional	587	9.4.10 Alcance del tiempo máximo de inactividad	601
7.6.5 GI: Coeficiente de ganancia integral	587	9.4.11 Reservas y número de dispositivos que participan en el bombeo	602
7.6.6 RM: Velocidad máxima	587	9.4.12 Control Wireless	602
7.6.7 Configuración del número de dispositivos y de las reservas	588	10. Mantenimiento	603
7.6.8 NA: Dispositivos activados	588	10.1 Herramienta adicional	604
7.6.9 NC: Dispositivos simultáneos	588	10.2 Vaciado del sistema	604
7.6.10 IC: Configuración de la reserva	588	10.3 Válvula antirretorno	605
7.6.10.1 Ejemplos de configuración para sistemas multibomba	589	10.4 Eje motor	606
7.6.11 ET: Tiempo máx. de cambio	589	10.5 Vaso de expansión	606
7.6.12 AY: Anti-Cycling	589	11. Actualización del firmware e.sybox	606
7.6.13 AE: Habilitación de la función antibloqueo	589	11.1 Generalidad	606
7.6.14 AF: Habilitación de la función anticongelante	590	11.2 Actualización del firmware	606
7.6.15 Ajuste de las entradas digitales auxiliares IN1, IN2, IN3, IN4	590	11.2.1 Actualización entre e.sybox	607
7.6.15.1 Inhabilitación de las funciones asociadas a la entrada	591	11.2.1.1 Actualización manual	607
7.6.15.2 Configuración de la función flotador exterior	591	11.2.1.2 Actualización automática	607
7.6.15.3 Configuración de la función entrada setpoint auxiliar	591	11.2.1.3 Actualización semiautomática	608
7.6.15.4 CConfiguración de la inhabilitación del sistema y reajuste de los fallos	592	11.2.2 Actualización del e.sybox mediante e.sylink	608
7.6.15.5 Configuración de la detección de baja presión (KIWA)	593	12. Solución de los problemas	608
7.6.16 Ajuste de las salidas OUT1, OUT2	594	13. Desguace	610
7.6.17 O1: Configuración de la función salida 1	594	14. Garantía	610
7.6.18 O2: Configuración de la función salida 2	594		
7.6.19 FW: Actualización del firmware	594		
7.6.20 RF: Reajuste de los fallos y de las advertencias	594		
7.6.21 PW: Modificación de la contraseña	595		
7.6.21.1 Contraseña de los sistemas multibomba	595		
8. Reajuste y configuraciones de fábrica	595		
8.1 Reajuste general del sistema	595		
8.2 Configuraciones de fábrica	595		
8.3 Reajuste de las configuraciones de fábrica	595		
9. Instalaciones especiales	597		
9.1 Inhibición de la Autoaspiración	597		
9.2 Instalación de pared	598		
9.3 Instalación con Conexión Rápida	598		
9.4 Grupos Múltiples	599		



LEYENDA

En el manual se han utilizado los siguientes símbolos:



Situación de peligro genérico. El incumplimiento de las prescripciones indicadas por este símbolo puede provocar daños a las personas y a los bienes.



Situación de peligro por descarga eléctrica. El incumplimiento de las prescripciones indicadas por este símbolo puede provocar una situación de riesgo grave para la seguridad de las personas.



Notas

ADVERTENCIAS

Este manual se refiere a los productos e.sybox y e.sybox 30/50. En el texto siguiente se utilizará la expresión e.sybox si las características son iguales en ambos modelos. En el caso las características difieran, se especificarán los modelos con sus diferencias.



Antes de proceder con la instalación, lea detenidamente esta documentación.

La instalación y el funcionamiento deberán ser llevados a cabo de acuerdo con las normas de seguridad del país de instalación del producto. Todas las operaciones deberán ser realizadas correctamente.

El incumplimiento de las normas de seguridad, además de ser peligroso para las personas y dañar los equipos, provoca la caducidad de la garantía.



Personal especializado

Se aconseja que la instalación sea llevada a cabo por personal capacitado y cualificado, que posea los conocimientos técnicos requeridos por las normativas específicas en materia.

Se define personal cualificado las personas que por su formación, experiencia, instrucción y conocimientos de las normas respectivas, prescripciones y disposiciones para la

prevención de accidentes y sobre las condiciones de trabajo, están autorizadas por el jefe de la seguridad del sistema a realizar cualquier trabajo que sea necesario y que, durante dicho trabajo, logre darse cuenta y evitar cualquier tipo de peligro.

(Definición de personal técnico IEC 364)



El equipo no está destinado para ser utilizado por personas o niños cuyas capacidades físicas, sensoriales o mentales sean reducidas, o bien que sean inexpertos o sin conocimiento, salvo que sean supervisados por una persona responsable de su seguridad, que les controle y les dé las instrucciones oportunas para utilizar el equipo. Controle que los niños no jueguen con el equipo.



Seguridad

El uso está permitido únicamente si la instalación eléctrica está caracterizada por medidas de seguridad según las Normativas vigentes en el país de instalación del producto (en Italia CEI 64/2).



Líquidos bombeados

La máquina ha sido diseñada y fabricada para bombear agua sin sustancias explosivas ni partículas sólidas, ni fibras, con una densidad equivalente a 1.000 kg/m³ y una viscosidad cinemática de 1 mm²/s y líquidos químicamente no agresivos.



El cable de alimentación no debe utilizarse nunca para transportar o desplazar la bomba.



Nunca desenchufe la bomba del tomacorriente tirando del cable.



Si el cable de alimentación estuviera averiado, hágalo sustituir por el fabricante o por el servicio de asistencia técnica autorizado, con la finalidad de prevenir riesgos.

El incumplimiento de las advertencias podría crear situaciones peligrosas para las personas o bienes y la garantía perdería su validez.

RESPONSABILIDAD



El fabricante no se asume ninguna responsabilidad por el funcionamiento incorrecto de las electrobombas o por daños que las mismas podrían provocar si dichas electrobombas fueran alteradas, modificadas y/o hechas funcionar fuera del rango de trabajo aconsejado o contrariamente a las demás disposiciones contenidas en este manual.

Además, no se asume ninguna responsabilidad por las posibles inexactitudes contenidas en este manual de instrucciones, si las mismas fueran debidas a errores de impresión o de transcripción. El fabricante se reserva el derecho de realizar a los productos las modificaciones que considere necesarias o útiles, sin perjudicar sus características esenciales.

1 - GENERALIDADES

El producto es un sistema integrado compuesto por una electrobomba centrífuga tipo multicelular autoaspirante, un circuito electrónico que la gobierna y un vaso de expansión.

Aplicaciones

instalaciones de abastecimiento y presurización de agua para uso doméstico o industrial.

Externamente, el producto se presenta como un paralelepípedo que se desarrolla en 6 caras, como se muestra en la Fig. 1.



Figura 1

Cara A: una tapa para acceder al Alojamiento Técnico. La tapa se puede desmontar introduciendo 2 dedos en los dos orificios de caucho, apretando y girando la tapa alrededor de las bisagras del lado opuesto al de los orificios (véase Fig. 2). Para montar de nuevo la tapa, introduzca las bisagras en su lugar y cierre la tapa hasta que se enganche.

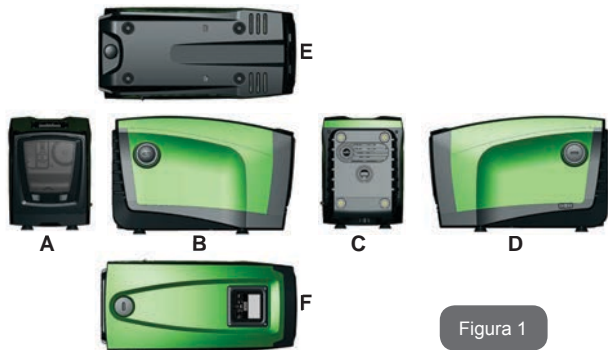

Figura 2

En el interior del alojamiento técnico se encuentran los siguientes elementos (véase la Fig. 3):



Figura 3

Cara B: a través de un tapón roscado extraíble se accede a la válvula antirretorno (véase el apdo. 10.3). Se puede quitar solo cuando el personal especializado realice el mantenimiento.

Cara C: la 4 roscas de latón sirven para los 4 pies de apoyo en caso de instalación vertical. Los 2 tapones roscados de 1" pueden quitarse para realizar las conexiones hacia el sistema, según la configuración de instalación que se desea realizar. Si fuera necesario, conecte la tubería de alimentación de agua (pozo, tanque, etc.) a la conexión con la indicación "IN" y la tubería de impulsión a la conexión con la indicación "OUT". También hay una rejilla para la ventilación.

Cara D: quitando el tapón de 1" se accede a una segunda conexión de impulsión que se puede utilizar simultánea o alternativamente a aquella indicada con "OUT" en la cara C. El cable de alimentación sirve para la conexión a la red eléctrica.

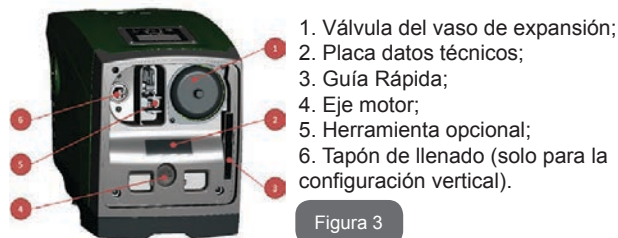
Cara E: las 4 roscas de latón sirven para los 4 pies de apoyo en caso de instalación horizontal. El tapón de 1" tiene la función principal de vaciado del sistema. También hay presentes 2 rejillas para la ventilación.

Cara F: tal como indicado en la etiqueta que se debe quitar, el tapón de 1" tiene dos funciones: en caso de instalación horizontal, la boca cerrada por el tapón tiene la función de boca de llenado del sistema (véase en el apartado siguiente "operación de llenado", apdo. 2.2.3); en el caso de instalación vertical, la misma boca puede tener la función de conexión hidráulica de entrada (al igual que aquella indicada con "IN" en la cara C y como alternativa a la misma). El panel de interfaz usuario está compuesto por una pantalla y un teclado que tiene la función de configurar el sistema, interrogar su estado y comunicar posibles alarmas.

El sistema se puede instalar en 2 configuraciones diferentes: horizontal (Fig. 4) o vertical (Fig. 5).



Figura 4



Figura 5

1.1 - Descripción del inverter integrado

El control electrónico integrado en el sistema es por Inverter y utiliza sensores de flujo, de presión y de temperatura, también estos integrados en el sistema.

Mediante estos sensores el sistema se enciende y se apaga automáticamente según las necesidades del elemento de servicio y logra detectar las condiciones de fallo de funcionamiento, prevenirlas y señalarlas.

El control mediante Inverter asegura varias funciones, las más importantes de ellas, para los sistemas de bombeo, son el mantenimiento de un valor de presión constante en la impulsión y el ahorro de energía.

- El inverter logra mantener constante la presión de un circuito hidráulico modificando la velocidad de rotación de la electrobomba. Con el funcionamiento sin inverter la electrobomba no logra modular y, al aumentar el caudal requerido, la presión disminuye obligatoriamente o viceversa; de esta manera se obtienen presiones muy altas con bajos caudales o presiones muy bajas al aumentar la demanda de caudal.
- Modificando la velocidad de rotación en función de la demanda instantánea del elemento de servicio, el inverter limita la potencia de la electrobomba y aquella mínima necesaria para garantizar la demanda. Por el contrario, el funcionamiento sin inverter prevé el funcionamiento de la electrobomba siempre y únicamente con la potencia máxima.

El sistema está configurado por el fabricante para satisfacer la mayoría de los casos de instalación, a saber:

- Funcionamiento con presión constante;
- Set-Point (valor deseado de la presión constante): SP = 3.0 bar
- Reducción de la presión para el reencendido: RP = 0.3 bar
- Función Anti-cycling: Inhabilitada

Estos y otros parámetros se pueden configurar según el tipo de instalación. En los apartados 5-6-7 se ilustran todas las magnitudes que se pueden configurar: presión, activación de las protecciones, velocidad de rotación, etc.

Las otras modalidades de funcionamiento y las opciones adicionales son múltiples. Mediante las diferentes configuraciones y la disponibilidad de canales de entrada y de salida configurables es posible adaptar el funcionamiento del inverter a las exigencias de las distintas instalaciones. Véanse apdos. 5-6-7.

1.2 - Vaso de expansión integrado

El sistema incorpora un vaso de expansión integrado de 2 litros de capacidad. Las funciones principales del vaso de expansión son:

- hacer que el sistema sea elástico, con la finalidad de protegerlo contra los golpes de ariete;
- garantizar una reserva de agua que, en el caso de fugas pequeñas, mantenga la presión en la instalación por más tiempo y prolongue los reencendidos inútiles del sistema que, en caso contrario, serían continuos;
- al abrirse un elemento de servicio, asegurar la presión del agua durante esos segundos que el sistema emplea encendiéndose para alcanzar la velocidad de rotación correcta.

El vaso de expansión integrado no tiene la función de asegurar una reserva de agua que disminuya las activaciones del sistema (demandas del elemento de servicio, no por una pérdida en la instalación). En la instalación se puede añadir un vaso de expansión con la capacidad deseada conectándolo a un punto de la instalación de impulsión (no de aspiración). En el caso de instalación horizontal es posible conectarse a la boca de impulsión no utilizada. Para elegir el depósito, tenga en cuenta que la cantidad de agua suministrada también dependerá de los parámetros SP y RP configurables en el sistema (apdos. 6-7).

El vaso de expansión está precargado con aire a presión a través de la válvula a la que se accede desde el alojamiento técnico (Fig. 3, punto 1). El valor de precarga con el que el fabricante suministra el vaso de expansión depende de los parámetros SP y RP configurables por defecto y satisface la siguiente relación:

$$\text{Pair} = \text{SP} - \text{RP} - 0.7 \text{ bar}$$

Donde:

- Pair = valor de la presión de aire en bar
- SP = Set Point (7.3) en bar
- RP = Reducción de la presión para el reencendido (7.5.1) en bar

Por consiguiente, sale de fábrica: $\text{Pair} = 3 - 0.3 - 0.7 = 2.0 \text{ bar}$

Si en los parámetros SP y/o RP se configuraran diferentes valores, actúe sobre la válvula del vaso de expansión eliminando o introduciendo

aire hasta satisfacer nuevamente la relación antedicha (ej.: $\text{SP}=2.0\text{bar}$; $\text{RP}=0.3\text{bar}$; eliminar aire del vaso de expansión hasta alcanzar la presión de 1.0 bar en la válvula).



El incumplimiento de la relación antes configurada podría provocar fallos en el sistema o la rotura precoz de la membrana del interior del vaso de expansión.



A causa de la capacidad del vaso de expansión de tan solo 2 litros, el control de la presión de aire debe hacerse activando muy rápido el manómetro: en pequeño volúmenes, incluso la pérdida de una cantidad limitada de aire podría provocar una caída de presión importante. La calidad del vaso de expansión asegura el mantenimiento del valor configurado de presión de aire; realice el control únicamente cuando deba regular o si usted está seguro de un fallo de funcionamiento.



El control y/o restablecimiento de la presión de aire deben realizarse con la instalación de impulsión despresurizada: desconecte la bomba de la alimentación y abra la salida más cercana a la bomba, manteniéndola abierta hasta que no salga más agua.



La estructura especial del vaso de expansión asegura la calidad y la duración especialmente de la membrana que es el componente más expuesto a desgaste en este tipo de componente. Sin embargo, en caso de rotura, habrá que sustituir todo el vaso de expansión, lo cual deberá ser llevado a cabo por personal autorizado.

1.3 - Electrobomba integrada

El sistema integra una electrobomba centrífuga de tipo multirrotor accionada con un motor eléctrico trifásico enfriado por agua. La refrigeración del motor por agua y no por aire asegura menos ruido del sistema y la posibilidad de colocarlo en espacios no ventilados.

En el gráfico de la Fig.6 aparecen las curvas de las prestaciones hidráulicas e.sybox (curva celeste) y e.sybox 30/50 (curva verde). El invertir modula automáticamente la velocidad de rotación de la electrobomba, lo que la permite desplazar su punto de trabajo según se requiera, en

una parte cualquiera del área subtendida de la curva para mantener el valor de presión constante programado (SP). La curva roja destaca el comportamiento de e.sybox con punto de ajuste programado en 3.0 bar.



Figura 6

Se comprende que con SP = 3.0 bar, el sistema es capaz de garantizar una presión constante a los utilizadores que requieran caudales comprendidos respectivamente entre 0 y 85 litros/minuto para e.sybox y entre 0 y 50 para e.sybox 30/50. Para caudales superiores, el sistema trabaja según la curva característica de la electrobomba a la velocidad de rotación máxima. Para caudales inferiores a los límites citados anteriormente, además de asegurar presión constante, el sistema reduce la potencia absorbida y, por tanto, el consumo energético.



Los rendimientos antedichos deben ser considerados como medidos a la temperatura ambiente y el agua a 20°C aprox. durante los primeros 10 minutos de funcionamiento del motor, con un nivel de agua de aspiración a una profundidad no superior a 1 metro.

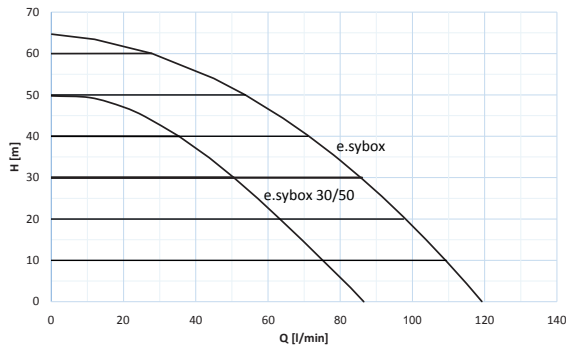

Al aumentar la profundidad de aspiración disminuyen los rendimientos de la electrobomba.

1.4 - Características técnicas

		e.sybox	e.sybox 30/50
ALIMENTACIÓN ELÉCTRICA	Tensión	1 x 220/240 ~ VCA	
	Frecuencia	50/60 Hz	
	Corriente máxima	10 A	6,8 A
	Potencia máxima	1550 W	900 W
CARACTERÍSTICAS CONSTRUCTIVAS	Medidas exteriores máximas	565x265x352 mm sin pies de apoyo	
	Peso en vacío (embalaje excluido)	24,8 kg	22,5 kg
	Grado de protección	IP x4	
	Clase de aislamiento del motor	F	
RENDIMIENTOS HIDRÁULICOS	Altura de elevación máxima	65 m	50 m
	Caudal máximo	120 l/min	85 l/min
	Cebado	<5min a 8m	<5min a 7m
	Presión máxima de servicio	8 bar	
CONDICIONES DE SERVICIO	Temperatura máxima del líquido	40 °C	
	Temperatura ambiente máxima	50 °C	
	Temperatura ambiente de almacenamiento	-10+60 °C	

FUNCIONES Y PROTECCIONES	Presión constante
	Comunicación wireless
	Protección contra el funcionamiento en seco
	Protección anticongelante
	Protección anti-cycling
	Protección amperimétrica hacia el motor
	Protección contra las tensiones de alimentación anormales
	Protección contra la sobretensión

2 - INSTALACIÓN



El sistema ha sido estudiado para ser utilizado en un lugar cerrado: no es posible instalar el sistema al aire libre ni/o quedar expuesto directamente a los agentes atmosféricos.



El sistema ha sido estudiado para poder funcionar en entornos cuya temperatura esté comprendida entre 0°C y 50°C (salvo asegurar la alimentación eléctrica: véase el apdo. 7.6.14 "función anticongelante").



El sistema es adecuado para funcionar con agua potable.



El sistema no se puede utilizar para bombear agua salada, agua residual, líquidos inflamables, corrosivos o explosivos (ej. petróleo, gasolina, diluyentes), grasas, aceites o productos alimentarios.



El sistema puede aspirar agua cuyo nivel no supere la profundidad de 8 m respecto a e.sybox y 7 m respecto a e.sybox 30/50 (altura entre el nivel de agua y la boca de aspiración de la bomba).



No acoplar ninguna tubería en la boca de 1" ¼ donde está montada la válvula de retención, ver fig. 27



Si el sistema se utilizara para la alimentación hídrica doméstica

respete las normativas locales de las autoridades responsables de la gestión de los recursos hídricos.



Cuando elija el lugar de instalación, compruebe que:

- el voltaje y la frecuencia indicados en la placa de características de la bomba correspondan a los datos de la instalación eléctrica de alimentación;
- la conexión eléctrica esté situada en un lugar seco, protegido de posibles inundaciones;
- la instalación eléctrica esté equipada con un interruptor diferencial de $I \Delta n \leq 30$ mA y que la puesta a tierra sea eficiente.

Si usted no está seguro de la ausencia de cuerpos extraños en el agua que se debe bombear, prevea un filtro en la entrada del sistema que sea adecuado para retener las impurezas.



La instalación de un filtro en la aspiración implica una disminución de los rendimientos hidráulicos del sistema proporcional a la pérdida de carga inducida por el mismo filtro (generalmente cuanto más grande es el poder de filtrado, mayor es la disminución del rendimiento).

Elija el tipo de configuración que desea adoptar (vertical u horizontal), teniendo en cuenta las conexiones hacia la instalación, la posición del panel de interfaz usuario y los espacios disponibles, tal como se indica a continuación. Es posible obtener otros tipos de configuración de instalación utilizando las interfaces opcionales DAB: véase el apartado específico (apdos. 9.2, 9.3).

2.1 - Configuración Vertical

Quite los 4 pies de apoyo de la plataforma inferior del embalaje y enrósquelos hasta el tope en los alojamientos de latón de la cara C. Coloque el sistema en el lugar de instalación, teniendo en cuenta las dimensiones de la Fig. 7.



Figura 7

- La distancia de al menos 10 mm entre la Cara E del sistema y una pared es obligatoria para garantizar la ventilación a través de las rejillas.
- La distancia de al menos 270 mm entre la Cara B del sistema y un obstáculo es aconsejada para poder realizar un trabajo de mantenimiento de la válvula antirretorno sin desconectar el sistema de la instalación.
- La distancia de al menos 200 mm entre la Cara A del sistema y un obstáculo es recomendada para poder quitar la Tapa y poder acceder al Alojamiento técnico.

En el caso de superficie irregular, desenrosque el pie que no queda bien apoyado, regulándolo hasta que toque la superficie a fin de garantizar la estabilidad del sistema. El sistema debe estar colocado de manera segura y estable, garantizando la verticalidad del eje: no coloque el sistema inclinado.

2.1.1 - Conexiones hidráulicas

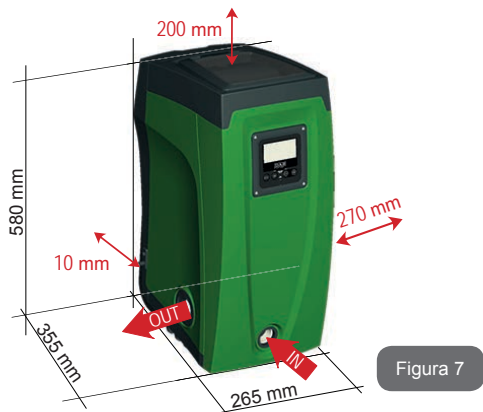
Realice la conexión en la entrada del sistema a través de la boca en la Cara F indicada con "IN" en la Fig. 7 (conexión de aspiración). Quite el tapón con la herramienta opcional o un destornillador.

Realice la conexión en la salida del sistema a través de la boca en la Cara F indicada con "OUT" en la Fig. 7 (conexión de impulsión). Quite el tapón con la herramienta opcional o un destornillador.

Todas las conexiones hidráulicas desde el sistema hacia la instalación son con rosca hembra de 1" GAS realizadas en latón.



Si se desea conectar el producto a la instalación mediante racores que tengan un diámetro superior al diámetro normal del tubo de 1" (por ejemplo, el casquillo en el caso de los racores de 3 piezas), asegúrese de que la rosca macho de 1" GAS del racor sobresalga menos 25 mm de la medida antedicha (véase la Fig. 8)



Figura 8

En relación a la posición respecto del agua que se debe bombear, la instalación del sistema puede definirse "sobre el nivel de agua" o "bajo el nivel de agua". En particular, la instalación se define "sobre el nivel de agua" cuando la bomba está colocada en un nivel superior respecto del agua que se debe bombear (ej. bomba en la superficie y agua en el pozo); por el contrario, "bajo el nivel de agua" es cuando la bomba está colocada en un nivel inferior respecto del agua que se debe bombear (ej. tanque suspendido y bomba debajo).



Cuando la instalación vertical del sistema sea tipo "sobre el nivel de agua", se recomienda instalar una válvula antirretorno en el tramo de aspiración de la instalación que servirá para permitir la operación de llenado del sistema (apdo. 2.1.2).

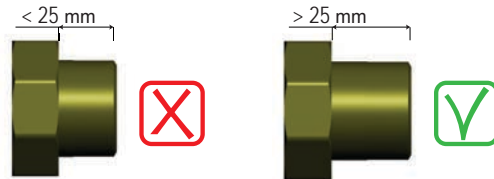

Cuando la instalación sea tipo “sobre el nivel de agua”, instale el tubo de aspiración desde la fuente de agua hasta la bomba de manera ascendente evitando que se formen “cuellos de cisne” o sifones. No coloque el tubo de aspiración sobre el nivel de la bomba (para que no se formen burbujas de aire en el tubo de aspiración). El tubo de aspiración debe tener la entrada a al menos 30 cm de profundidad por debajo del nivel de agua y debe ser estanco en toda su longitud hasta la entrada de la electrobomba.



Los conductos de aspiración e impulsión deben montarse de manera que no ejerzan presión mecánica sobre la bomba.

2.1.2 - Operaciones de llenado Instalación sobre y bajo el nivel de agua

Instalación “sobre el nivel de agua” (apdo. 2.1.1): entre al alojamiento técnico y con la herramienta opcional (Fig. 3 punto 5) o un destornillador, quite el tapón de llenado (Fig. 3 punto 6). Llene el sistema con agua limpia a través de la tapa de llenado dejando que el aire salga. Si la válvula antirretorno en el conducto de aspiración (recomendada en el apdo. 2.1.1) ha sido colocada cerca de la tapa de entrada del sistema, la cantidad de agua que se necesita para llenar el sistema es de 2,2 litros. Se aconseja montar la válvula antirretorno en el extremo del tubo de aspiración (válvula de pie) para poder llenar también dicho tubo completamente durante la operación de llenado. En este caso la cantidad de agua necesaria para la operación de llenado dependerá de la longitud del tubo de aspiración (2,2 litros + ...).

Instalación “bajo el nivel de agua” (apdo. 2.1.1): si entre el depósito de agua y el sistema no hay ninguna válvula de cierre (o estuvieran abiertas), este se llena automáticamente apenas comienza a salir el aire de su interior. Por lo tanto, aflojando el tapón de llenado (Fig. 3 punto 6) lo suficiente como para hacer salir el aire del interior, el sistema podrá llenarse completamente. Es necesario controlar la operación y cerrar la tapa de llenado apenas salga agua (se sugiere

montar una válvula de cierre en el tramo del conducto de aspiración y utilizarla para gobernar la operación de llenado con el tapón abierto). Como alternativa, si el conducto de aspiración se interceptara con una válvula cerrada, la operación de llenado podrá realizarse de la misma manera que aquella descrita para la instalación sobre el nivel de agua.

2.2 - Configuración horizontal

Quite los 4 pies de apoyo de la plataforma inferior del embalaje y enrósquelos hasta el tope en los alojamientos de latón de la cara E. Coloque el sistema en el lugar de instalación teniendo en cuenta las dimensiones de la Fig. 9.



Figura 9

- La distancia de al menos 270 mm entre la Cara B del sistema y un obstáculo es aconsejada para poder realizar un trabajo de mantenimiento de la válvula antirretorno sin desconectar el sistema de la instalación.
- La distancia de al menos 200 mm entre la Cara A del sistema y un obstáculo es recomendada para poder quitar la Tapa y poder acceder al Alojamiento técnico.
- La distancia de al menos 10 mm entre la Cara D del sistema y un obstáculo es obligatoria para asegurar la salida del cable de alimentación.

En el caso de superficie irregular, desenrosque el pie que no queda bien apoyado, regulándolo hasta que toque la superficie a fin de garantizar la estabilidad del sistema. El sistema debe estar colocado de manera segura y estable, garantizando la verticalidad del eje: no coloque el sistema inclinado.

2.2.1 - Conexiones hidráulicas

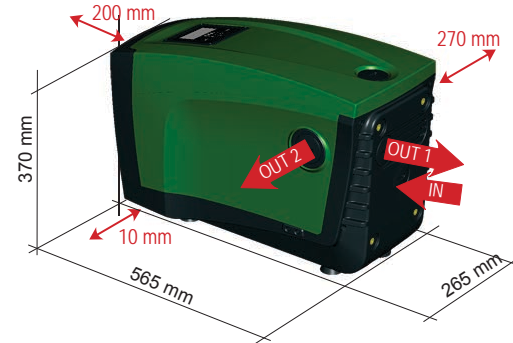
Realice la conexión en la entrada del sistema a través de la boca en la Cara C indicada con "IN" en la Fig. 9 (conexión de aspiración). Quite el tapón con la herramienta opcional o un destornillador.

Realice la conexión en la salida del sistema a través de la boca en la Cara C indicada con "OUT 1" en la Fig. 9 y/o a través de la boca en la Cara D indicada con "OUT 2" en la Fig. 9 (conexión de impulsión). En esta configuración las 2 bocas pueden utilizarse indistintamente entre sí (según la conveniencia de instalación), o bien simultáneamente (sistema de dos impulsiones). Quite el o los tapones de la o las tapas que se desean utilizar utilizando la herramienta opcional o un destornillador.

Todas las conexiones hidráulicas desde el sistema hasta la instalación son con roscas hembra de 1" GAS realizadas en latón.



Véase la ADVERTENCIA respectiva en la Fig. 8.

2.2.2 - Orientación del Panel de Interfaz

El Panel de Interfaz ha sido estudiado con la finalidad de poder ser orientado hacia la dirección más cómoda para el usuario: la forma cuadrada permite la rotación de 90° en 90° (Fig. 10).



Figura 10

- Desenrosque los 4 tornillos en las esquinas del panel utilizando la llave hexagonal suministrada con la herramienta opcional.
- No quite los tornillos, se aconseja aflojarlos de la rosca del revestimiento del producto.
- Tenga cuidado de que los tornillos no caigan dentro del sistema
- Aleje el panel teniendo cuidado de no tensar el cable de transmisión de señal
- Coloque nuevamente el panel en su lugar con la orientación preferida, teniendo cuidado de no pellizcar el cable
- Enrosque los 4 tornillos con la llave.



Figura 11

2.2.3 - Operación de llenado

Instalación sobre y bajo el nivel de agua

En relación a la posición respecto del agua que se debe bombear, la instalación del sistema puede definirse sobre el nivel de agua o bajo el nivel de agua. En particular, la instalación se define “sobre el nivel de agua” cuando la bomba está colocada en un nivel superior respecto del agua que se debe bombear (ej. bomba en la superficie y agua en el pozo); por el contrario, “bajo el nivel de agua” es cuando la bomba está colocada en un nivel inferior respecto del agua que se debe bombear (ej. tanque suspendido y bomba debajo).

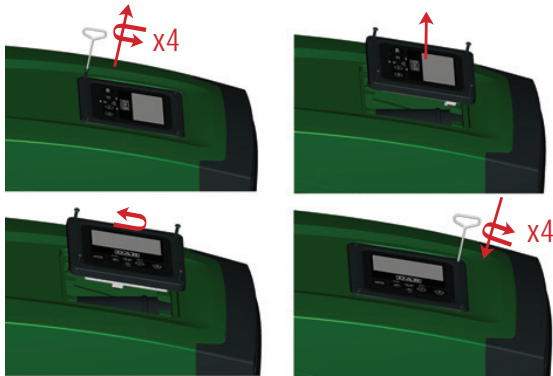
Instalación “sobre el nivel de agua”: con la herramienta opcional (Fig. 3 punto 5) o un destornillador, quite el tapón de llenado que, para la configuración horizontal, es el de la Cara F (Fig. 1). Llene el sistema con agua limpia a través de la tapa de llenado teniendo cuidado en dejar que el aire salga. La cantidad de agua que se necesita para llenar el sistema es de 1,5 litros como mínimo. Se aconseja montar la válvula antirretorno en el extremo del tubo de aspiración (válvula de pie) para poder llenar también dicho tubo completamente durante la operación de llenado. En este caso la cantidad de agua necesaria para la operación de llenado dependerá de la longitud del tubo de aspiración (1,5 litros + ...).

Instalación “bajo el nivel de agua”: si entre el depósito de agua y el sistema no hay ninguna válvula de cierre (o estuvieran abiertas), este se llena automáticamente apenas comienza a salir el aire de su interior. Por lo tanto, aflojando el tapón de llenado (Cara F - Fig. 1) lo suficiente como para hacer salir el aire del interior, el sistema podrá llenarse completamente. Para aflojar el tapón, utilice la herramienta opcional (Fig. 3 punto 5) o un destornillador. Es necesario controlar la operación y cerrar la tapa de llenado apenas el agua salga (se sugiere montar una válvula de cierre en el tramo de conducto de aspiración y utilizarla para gobernar la operación de llenado con el tapón abierto). Como alternativa, si el conducto de aspiración se interceptara con una válvula cerrada, la operación de llenado podrá realizarse de la misma manera que aquella descrita para la instalación sobre el nivel de agua.

3 - PUESTA EN FUNCIONAMIENTO



Presión máxima de servicio 8 bar.



La profundidad de aspiración no debe superar 8 m en el e.sybox y 7 m en el e.sybox 30/50.

3.1 - Conexiones eléctricas

Para mejorar la inmunidad al posible ruido emitido hacia otros equipos, se aconseja utilizar una línea eléctrica separada para la alimentación del producto.



Atención: ¡respete siempre las normas de seguridad!

La instalación eléctrica debe ser hecha por un electricista experto y autorizado que se asuma todas las responsabilidades.



Se recomienda realizar una conexión correcta y segura a tierra de la instalación, tal como requerido por las normativas vigentes en materia.



La tensión de línea puede cambiar cuando arranca la electrobomba. La tensión en la línea puede cambiar según la cantidad de dispositivos conectados a ésta y a la calidad de la misma línea.



El interruptor diferencial de protección de la instalación debe tener el tamaño adecuado y debe ser tipo «Clase A». El interruptor diferencial automático deberá estar marcado con los siguientes dos símbolos:



El interruptor magnetotérmico de protección debe tener el tamaño correcto (véanse las Características Eléctricas).

3.2 - Configuración del inverter integrado

El sistema está configurado por el fabricante para satisfacer la mayoría de los casos de instalación, a saber:

- Funcionamiento con presión constante;
- Set-Point (valor deseado de la presión constante): SP = 3.0 bar
- Reducción de la presión para el reencendido: RP = 0.3 bar
- Función Anti-cycling: Inhabilitada

Estos parámetros pueden ser configurados por el usuario junto con muchos otros parámetros. Las otras modalidades de funcionamiento y las opciones adicionales son múltiples. Mediante las diferentes configuraciones y la disponibilidad de canales de entrada y de salida configurables es posible adaptar el funcionamiento del inverter a las exigencias de las distintas instalaciones. Véanse apdos. 5-6-7.

Para la definición de los parámetros SP y RP, se obtiene que la presión con la que el sistema se pone en marcha tiene el valor:

Pstart = SP – RP Ejemplo: 3.0 – 0.3 = 2.7 bar en la configuración por defecto

El sistema no funciona si el elemento de servicio se encuentra a una altura superior a la equivalente en metros columna de agua de la Pstart (considerar 1 bar = 10 m.c.a.): para la configuración por defecto, si el elemento de servicio se encuentra a al menos 27 m de altura, el sistema no arranca.

3.3 - Cebado

El cebado de una bomba es la fase durante la cual la máquina trata de llenar de agua el cuerpo y el conducto de aspiración. Si la operación se lleva a cabo correctamente, la máquina podrá funcionar regularmente.

Después de que la bomba haya sido llenada (apdos. 2.1.2, 2.2.3) y el dispositivo haya sido configurado (apdo. 3.2), es posible conectar la alimentación eléctrica tras haber abierto al menos un elemento de servicio en la tubería de impulsión.

El sistema se enciende y controla la presencia de agua en la impulsión durante los primeros 10 segundos.

Si se detectara un flujo de agua en la impulsión, la bomba estará cebada y comenzará a funcionar regularmente. Este es el caso típico de la instalación bajo el nivel de agua (apdos. 2.1.2, 2.2.3). El elemento de servicio abierto en la tubería impulsión por el que ahora sale el agua bombeada puede cerrarse.

Si después de 10 segundos no se detectara ningún flujo regular en la impulsión, el sistema solicitará la confirmación para activar el procedimiento de cebado (caso típico de instalaciones sobre el nivel de agua, apdos. 2.1.2, 2.2.3), es decir:

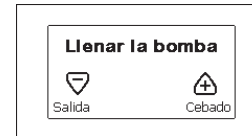

Pulsando “+” el sistema activará el procedimiento de cebado: comenzará a funcionar durante un tiempo máximo de 5 minutos durante los cuales el bloqueo de seguridad contra el funcionamiento en seco no se activa. El tiempo de cebado depende de varios parámetros, de los cuales los más influyentes son la profundidad del nivel de agua a aspirar, el diámetro del conducto de aspiración, la hermeticidad del conducto de aspiración. El producto ha sido estudiado para poderse cebar en condiciones de agua de hasta 8 m de profundidad en un tiempo inferior a 5 minutos, siempre que se utilice un conducto de aspiración que mida más de 1” y que el mismo esté

bien sellado (sin agujeros ni uniones por las que pueda aspirar aire). Apenas el producto detecta un flujo regular en la aspiración, sale del procedimiento de cebado y comienza su funcionamiento regular. El elemento de servicio abierto en la tubería de impulsión por el que ahora sale el agua bombeada se puede cerrar. Si tras los 5 minutos del procedimiento el producto todavía no estuviera cebado, la pantalla de interfaz mostrará un mensaje de fallo. Desconecte la alimentación, llene el producto añadiendo agua nueva, espere 10 minutos y repita el procedimiento desde la conexión de la clavija de alimentación en adelante.

Pulsando “-” se confirma que no se desea poner en marcha el procedimiento de cebado. El producto queda en alarma.

Funcionamiento

Tras el cebado de la electrobomba, el sistema comienza a funcionar regularmente según los parámetros configurados: se pone en marcha automáticamente al abrir el grifo, proporciona agua con la presión configurada (SP), mantiene la presión constante incluso abriendo otros grifos, se detiene automáticamente tras el tiempo T2 después de haber logrado las condiciones de apagado (T2 es configurado por el usuario, valor de fábrica 10 s).

4 - SISTEMAS DE PROTECCIÓN

El dispositivo incorpora sistemas de protección que sirven para proteger la bomba, el motor, la línea de alimentación y el inverter. Si se activaran una o varias protecciones, en la pantalla aparecerá inmediatamente aquella con la prioridad más alta.

Según el tipo de error, el motor podría apagarse, pero al restablecerse las condiciones normales, el estado de error podría automáticamente anularse de inmediato o después de un cierto tiempo tras un rearme automático.

En caso de bloqueo por falta de agua (BL), por sobrecorriente en el motor (OC), bloqueo por cortocircuito directo entre las fases del motor (SC), se puede intentar salir manualmente de las condiciones de error pulsando y soltando simultáneamente los botones + y -. Si la condición de error persiste, habrá que eliminar el motivo que determina el desperfecto. En caso de bloqueo por uno de los errores internos E18, E19, E20, E21, hay

que esperar 15 minutos con la máquina alimentada a fin de que el estado de bloqueo se reactive automáticamente.

Alarma en el historial de los fallos	
Indicación en la pantalla	Descripción
PD	Apagado irregular
FA	Problemas en el sistema de refrigeración

Tabla 1: Alarmas

Condiciones de bloqueo	
Indicación en la pantalla	Descripción
PH	Bloque por sobrecalentamiento de la bomba
BL	Bloqueo por falta de agua
BP1	Bloqueo por error de lectura en el sensor de presión interior
PB	Bloqueo por tensión de alimentación no conforme a las especificaciones
OT	Bloqueo por sobrecalentamiento de los terminales de potencia
OC	Bloqueo por sobrecorriente en el motor
SC	Bloqueo por cortocircuito entre las fases del motor
ESC	Bloqueo por cortocircuito hacia tierra
HL	Fluido caliente
NC	Bloqueo por motor desconectado
Ei	Bloqueo por error interior i-ésimo
Vi	Bloqueo por tensión interior i-ésima fuera de tolerancia
EY	Bloqueo por ciclicidad anormal detectada en el sistema

Tabla 2: Indicaciones de los bloqueos

4.1 - Descripción de los bloques

4.1.1 - “BL” Anti Dry-Run (Protección contra el funcionamiento en seco)

Si faltara agua, la bomba se detendrá automáticamente transcurrido el tiempo TB, lo cual será indicado por el LED rojo “Alarm” y por el mensaje “BL” en la pantalla.

Tras haber restablecido el flujo correcto de agua se puede intentar salir manualmente del bloqueo de protección pulsando simultáneamente los botones “+” y “-” y luego soltándolos.

Si la alarma persiste, es decir si el usuario no restablece el flujo de agua ni reajusta la bomba, el reencendido automático probará a reencender la bomba.



Si el parámetro SP no está configurado correctamente, la protección por falta de agua podría funcionar mal.

4.1.2 - Anti-Cycling (Protección contra los ciclos continuos sin demanda del elemento de servicio)

Si en la tubería de impulsión de la instalación hubiera una pérdida, el sistema arrancará y se detendrá cíclicamente incluso si no hubiera ninguna demanda de agua: una pérdida incluso pequeña (pocos ml) provoca una caída de presión que a su vez provoca el arranque de la electrobomba.

El control electrónico del sistema detecta la presencia de la pérdida sobre la base de la periodicidad.

La función anti-cycling puede desactivarse o activarse en modo Basic o Smart (apdo. 7.6.12).

El modo Basic prevé que, tras detectarse la periodicidad de la pérdida, la bomba se detenga y permanezca a la espera de un restablecimiento manual. Esta condición es comunicada al usuario con el encendido del LED rojo “Alarm” y el mensaje “ANTICYCLING” en la pantalla. Tras haber solucionado la pérdida, se puede coaccionar manualmente el reencendido pulsando y soltando simultáneamente los botones “+” y “-”.

El modo Smart prevé que, tras haber detectado la pérdida, se aumente el parámetro RP para disminuir el número de encendidos.

4.1.3 - Anticongelante (Protección contra la congelación del agua en el sistema)

El cambio de estado del agua, desde líquido a sólido, implica un aumento de volumen. Por consiguiente, es necesario evitar que el sistema quede lleno de agua con una temperatura cercana a aquella de congelación con la finalidad de evitar roturas del mismo. Esta es la razón por la cual se recomienda vaciar la electrobomba cuando queda inactiva durante el invierno. Sin embargo, este sistema incorpora una protección que impide la formación de hielo en el interior accionando la electrobomba cuando la temperatura desciende por debajo de los valores cercanos a aquellos de congelación. De esta manera se calienta el agua en el interior y se evita que se congele.



La protección Anticongelante funciona solamente si el sistema está alimentado normalmente: con la clavija desenchufada o sin corriente eléctrica la protección no funciona.

De todas maneras se aconseja no dejar el sistema lleno durante períodos de inactividad prolongados: vacíe perfectamente el sistema por el tapón de desagüe (Fig. 1 Cara E) y guárdelo en un lugar seguro.

4.1.4 - “BP1” Bloqueo por fallo en el sensor de presión interior

Cuando el dispositivo detecta un fallo en el sensor de presión, la bomba queda bloqueada y se visualiza el error “BP1”. Dicha condición comienza apenas se detecta el problema y finaliza automáticamente cuando se restablecen las condiciones correctas.

4.1.5 - “PB” Bloqueo por tensión de alimentación no conforme a las especificaciones

Se activa cuando la tensión de línea en el borne de alimentación no es conforme a las especificaciones. El reajuste se realiza en modo automático cuando la tensión en el borne se encuentra dentro de los valores admitidos.

4.1.6 - “SC” Bloqueo por cortocircuito entre las fases del motor

El dispositivo incorpora una protección contra el cortocircuito directo que se puede producir entre las fases del motor. Cuando esté indicado este estado de bloqueo se puede intentar un reajuste del funcionamiento pulsando simultáneamente los botones + y - lo cual no tiene ningún

efecto antes de que pasen 10 segundos a partir del instante en que el cortocircuito se ha producido.

4.2 - Reajuste manual de las condiciones de error

En estado de error, el usuario puede cancelar el error coaccionando una nueva tentativa pulsando y soltando los botones + y -.

4.3 - Reajuste automático de las condiciones de error

Para algunos problemas de funcionamiento y condiciones de bloqueo el sistema ejecuta algunas tentativas de reajuste automático.

El sistema de reajuste automático se refiere a:

“BL” Bloqueo por falta de agua

“PB” Bloqueo por tensión de línea no conforme a las especificaciones

“OT” Bloqueo por sobrecalentamiento de los terminales de potencia

“OC” Bloqueo por sobrecorriente en el motor

“BP” Bloqueo por avería en el sensor de presión

Por ejemplo, si el sistema se bloqueara por falta de agua, el dispositivo comenzará automáticamente un procedimiento de test para comprobar que efectivamente la máquina está funcionando en seco de manera definitiva y permanente. Si durante la secuencia de operaciones, una tentativa de reajuste se concluye correctamente (por ejemplo vuelve el agua), el procedimiento se interrumpirá y se volverá al funcionamiento normal.

La Tabla 21 muestra las secuencias de las operaciones ejecutadas por el dispositivo por diferentes tipos de bloqueo.

Reajustes automáticos en las condiciones de error		
Indicación en la pantalla	Descripción	Secuencia de reajuste automático

BL	Bloqueo por falta de agua	- Una tentativa cada 10 minutos por un total de 6 tentativas - Una tentativa por hora por un total de 24 tentativas - Una tentativa cada 24 horas por un total de 30 tentativas
PB	Bloqueo por tensión de línea no conforme a las especificaciones	- Se reajusta cuando se vuelve a una tensión especificada
OT	Bloqueo por sobrecalentamiento de los terminales de potencia	- Se reajusta cuando la temperatura de los terminales de potencia está dentro de las especificaciones
OC	Bloqueo por sobrecorriente en el motor	- Una tentativa cada 10 minutos por un total de 6 tentativas - Una tentativa por hora por un total de 24 tentativas - Una tentativa cada 24 horas por un total de 30 tentativas

Tabla 3: Reajuste automático de los bloqueos

5 - CONTROL ELECTRÓNICO DEL INVERTER E INTERFAZ USUARIO



El inverter hace funcionar el sistema con una presión constante. Dicha regulación es adecuada si la instalación hidráulica aguas abajo del sistema está dimensionada oportunamente. Las instalaciones realizadas con tuberías de sección muy estrecha provocan pérdidas de carga que el equipo no logra compensar; el resultado es que la presión es constante en los sensores pero no en el elemento de servicio.



Las instalaciones que se puedan deformar mucho pueden crear problemas de oscilaciones; si así fuera, el problema se puede resolver modificando los parámetros de control “GP” y “GI” (véanse los apdos. 7.6.4 – GP: Coeficiente de ganancia proporcional y 7.6.5 - GI: Coeficiente de ganancia integral)

5.1 - Funcionamiento con centralita de control

e.sybox, individualmente o en grupo de bombeo, puede conectarse mediante comunicación wireless a un dispositivo exterior, denominado a continuación centralita de control. La centralita de control pone a disposición varias funciones de acuerdo con el modelo.

Las posibles centralitas de control son:

- e.sylink

La combinación de uno o varios e.sybox con una centralita de control permite utilizar:

- Entradas digitales
- Salidas de relé
- Sensor de presión remoto
- Conexión a la red ethernet

A continuación, con el término funciones desde centralita de control se indicará el conjunto de funciones antedichas y puestas a disposición por los distintos tipos de centralita.

5.1.1 - Funciones disponibles desde centralita de control

Las funciones están indicadas en la tabla 4 Funciones disponibles desde centralita de control.

Función	e.sylink
Entradas digitales optoaisladas	●
Relé de salida con contacto NA	●
Sensor de presión remoto	●
Conexión de red	

Tab.4 Funciones disponibles desde centralita de control.

5.1.2 - Conexiones eléctricas de las entradas y salidas usuarios

Véase el manual de la centralita de control

5.1.3 – Funcionamiento en modo seguridad

En caso de que se utilicen las funciones entradas o sensor remoto, si se perdiera la comunicación o hubiera un error desde la centralita, el e.sybox y la centralita de control se colocarán en modo seguridad adoptando la configuración considerada la menos perjudicial. Cuando se activa el modo seguridad, en la pantalla aparecerá un icono intermitente que representa una cruz en el interior de un triángulo.

En la siguiente tabla se ilustra el comportamiento del e.sybox en caso de pérdida de comunicación.

Configuración e.sybox	Comportamiento e.sybox			
	Ninguna centralita asociada	Centralita asociada		
		Centralita detectada		Centralita no detectada o en error Modo seguridad
	Función activa (de entrada o de menú)	Función desactivada (de entrada o de menú)		
In=0 Función entrada inhabilitada	Ninguna acción	Ninguna acción	Ninguna acción	Ninguna acción
In⁽²⁾=1, 2 Falta agua señalado por flotador	Ninguna acción	Sistema en stop F1	Ninguna acción	Sistema en stop ⁽¹⁾
In⁽²⁾=3, 4 Setpoint auxiliar Pauxn	Ninguna acción	Activación setpoint auxiliar correspondiente	Ninguna acción	Activación de la presión menor entre los setpoint auxiliares configurados

in(2)=5, 6 Inhabilitar sistema	Ninguna acción	Sistema en stop F3	Ninguna acción	Sistema en stop ⁽¹⁾
in⁽²⁾ =7, 8 Disable sistema + azzeramento fault e warn.	Ninguna acción	Sistema en stop F3 + reajuste fallos y advert.	Ninguna acción	Sistema en stop ⁽¹⁾
in =9 Reajuste fallos y advert.	Ninguna acción	Reajuste fallos y advert.	Ninguna acción	Ninguna acción
in(2)=10, 11, 12, 13 Función Kiwa (señal baja presión de entrada)	Ninguna acción	Sistema en stop F4	Ninguna acción	Sistema en stop ⁽¹⁾
PR=0 Sensore di pressione remoto disabilitato	Ninguna acción	Ninguna acción	Ninguna acción	Ninguna acción
PR=1 Uso sensor de presión remoto	Ninguna acción	Setpoint en sensor remoto	Ninguna acción	No se tiene en cuenta el setpoint remoto

Tab. 5 Activación del modo seguridad.

⁽¹⁾ La activación de la función relativa a esta casilla + cualquier otra función en modo seguridad provoca la parada del sistema. En este caso el sistema muestra el motivo de la parada con más prioridad.

⁽²⁾ Los números separados por una coma indican los posibles valores configurables correspondientes a la función en cuestión. Por lo que respecta a la centralita de control, si se pierde la comunicación habilita el relé 1 con arreglo a la configuración de O1 (ver tab. 20), considerando el fallo de comunicación como una condición de error.

5.1.4 - Configuración de las funciones desde centralita de control

El valor por defecto de todas las entradas y del sensor de presión remoto está INHABILITADO, es decir que para poderlas utilizar tendrán que ser activadas por el usuario, véase apdo. 7.6.15 – Ajuste de las entradas digitales auxiliares IN1, IN2, IN3, IN4, apdo. sensor de presión 7.5.6 - PR: Sensor de presión remoto.

Las salidas están habilitadas por defecto, véanse las funciones salidas apdo. 7.6.16 - Ajuste de las salidas OUT1, OUT2.

Si no hubiera ninguna centralita de control asociada, las funciones entradas, salidas y sensor de presión remoto no son tenidas en cuenta y no tienen ningún efecto sea cual fuera su configuración.

Los parámetros asociados a la centralita de control (entradas, salidas y sensor de presión) pueden configurarse incluso cuando la conexión está ausente o si no se ha realizado.

Si la centralita de control está asociada (forma parte de la red wireless del e.sybox), pero por algún problema está ausente o no es visible, cuando los parámetros asociados a las funciones se configuran en un valor diferente de inhabilitado, destellan para indicar que no podrán cumplir con su función.

5.1.5 - Asociación y desasociación e.sybox con centralita de control

Para realizar la asociación entre e.sybox y la centralita de control, proceda de la misma manera que para la asociación de un e.sybox:

desde la página AS del menú instalador, pulse durante 5 s el botón "+" hasta que comience a destellar el LED azul (incluso con el esybox solo o en grupo). Posteriormente, pulse en la centralita el botón ► durante 5 s hasta que comience a destellar el LED azul de la comunicación. Una vez que la conexión se haya instaurada, el mismo LED quedará encendido hasta que en la página AS del esybox aparezca el símbolo del e.sylink.

La desasociación del e.sylink es igual a la del e.sybox: desde la página AS del menú instalador, pulse durante 5 s el botón "-"; esto eliminará todas las conexiones wireless presentes.

6 - BOTONERA Y PANTALLA



Figura 12: Aspecto de la interfaz usuario

La interfaz usuario está compuesta por un teclado con pantalla LCD 128x240 pixeles y LED de señalización POWER, COMM, ALARM como se puede observar en la Figura 12.

La pantalla muestra las magnitudes y las condiciones del dispositivo, indicando las funciones de los distintos parámetros.

Las funciones de los botones están resumidas en la Tabla 6.

	El botón MODE permite pasar a los elementos siguientes dentro de cada menú. Presionándolo durante al menos 1 segundo se salta al elemento de menú anterior.
	El botón SET permite salir del menú actual.

	Disminuye el parámetro actual (si es un parámetro que se puede modificar).
	Aumenta el parámetro actual (si es un parámetro que se puede modificar).

Tabla 6: Funciones de los botones

Una presión prolongada del botón “+” o del botón “-” permite aumentar o disminuir automáticamente el parámetro seleccionado. Transcurridos 3 segundos después de presionar el botón “+” o el botón “-” aumenta la velocidad de incremento/disminución automáticos.



Al pulsar el botón + o el botón - la magnitud seleccionada se modifica y se memoriza inmediatamente en la memoria permanente (EEPROM). El apagado, incluso accidental, de la máquina durante esta etapa no provoca la pérdida del parámetro configurado.

El botón SET sirve únicamente para salir del menú actual y sirve para memorizar las modificaciones hechas. Sólo en algunos casos descritos en el capítulo 0 algunas magnitudes se activan pulsando “SET” o “MODE”.

Led de señalización

- Potencia
LED de color blanco. Está encendido con luz fija cuando la máquina está alimentada. Destella cuando la máquina está inhabilitada (véase el apdo. 5.5).
- Alarma
LED de color rojo. Está encendido con luz fija cuando la máquina está bloqueada por un error.
- Comunicación
LED de color azul. Está encendido con luz fija cuando se utiliza la comunicación wireless y funciona correctamente. Destella

lentamente cuando está configurada para trabajar en modo comunicación y la comunicación no está disponible, no se detecta o tiene problemas. Destella rápidamente cuando está asociado con otros dispositivos wireless. Está apagado si no se utiliza la comunicación.

Menú

La estructura completa de todos los menús y de todos los elementos que lo componen está descrita en la Tabla 8.

Acceso a los menús

Desde el menú principal se puede acceder a los distintos menús de dos maneras:

- 1 - Acceso directo con combinación de botones
- 2 - Acceso por nombre mediante el menú desplegable

6.1 - Acceso directo con combinación de botones

Al menú deseado se accede directamente pulsando simultáneamente la combinación de botones durante el tiempo necesario (por ejemplo MODE SET para entrar en el menú Setpoint) y los elementos de menú se hacen correr con el botón MODE.

La Tabla 7 muestra los menús que se pueden abrir con las combinaciones de botones.

NOMBRE DEL MENÚ	BOTONES DE ACCESO DIRECTO	TIEMPO DE PRESIÓN
Usuario		Al soltar el botón
Monitor		2 s







Setpoint		2 s
Manual		5 s
Instalador		5 s
Asistencia técnica		5 s
Reajuste de los valores de fábrica		2 s al encenderse el equipo
Reajuste		2 s

Tabla 7: Acceso a los menús

<i>Menú reducido (visible)</i>			<i>Menú ampliado (acceso directo o contraseña)</i>				
Menú Principal	Menú Usuario mode	Menú Monitor set-menos	Menú Setpoint mode-set	Menú Manual set-menos-más	Menú Instalador mode-set-menos	Menú Asist. Técnica mode-set-más	
PRINCIPAL (Página Principal)	ESTADO RS Revoluciones por minuto VP Presión VF Visualización del flujo PO Potencia suministrada a la bomba C1 Corriente de fase bomba	CT Contraste	SP Presión de setpoint	ESTADO RI Configuración velocidad VP Presión VF Visualización del flujo PO Potencia suministrada a la bomba C1 Corriente de fase bomba RS Revoluciones por minuto TE Temperatura disipador	RP Disminución presión por reencendido	TB Tiempo de bloqueo por falta de agua	
Selección Menú		BK Retroiluminación	P1 Setpoint auxiliar 1		OD Tipo de instalación	T1 Retardo baja pr.	
		TK Tiempo de encendido retroiluminación	P2 Setpoint auxiliar 2		AD Configuración de la dirección	T2 Retardo de apagado	
		LA Idioma	P3 Setpoint auxiliar 3		MS Sistema de medida	GP Ganancia proporcional	
		Horas de encendido Horas de trabajo Número de arranques	TE Temperatura disipador		P4 Setpoint auxiliar 4	AS Dispositivos wireless	GI Ganancia integral
						PR Sensor de presión remoto	RM Velocidad máxima
		PI Histograma de la potencia					NA Dispositivos activados
		Sistema multibomba					NC Dispositivos simultáneos máx.
	Flujo suministrado				IC Configuración dispositivo		
	VE Informaciones HW y SW				ET Tiempo de cambio		

	FF Fallos y Advertencias (Historial)					AY Anti-Cycling
						AE Antibloqueo
						AF Anticongelante
						I1 Función entrada 1
						I2 Función entrada 2
						I3 Función entrada 3
						I4 Función entrada 4
						O1 Función salida 1
						O2 Función salida 2
						FW Actualización del firmware
						RF Restablecimiento Fallos y Advertencias
						PW Configuración contraseña

Leyenda	
Colores de identificación	Modificación de los parámetros en los grupos multi bomba
	Conjunto de los parámetros sensibles. Estos parámetros deben estar alineado para que el sistema multi bomba pueda arrancar. La modificación de uno de estos en cualquier dispositivo implica la alineación automática de todos los demás dispositivos sin ninguna pregunta.
	Parámetros de los que se permite la alineación facilitada de un solo dispositivo difundiéndolo a todos los demás. Está permitido que sean diferentes entre los distintos dispositivos.
	Parámetros de configuración significativos sólo localmente.
	Parámetros de solo lectura.

Tabla 8: Estructura de los menús

6.2 - Acceso por nombre mediante el menú desplegable

A la selección de los distintos menús se accede según el nombre. Desde el menú Principal se accede a la selección del menú pulsando cualquiera de los botones + o -.

En la página de selección de los menús aparecen los nombres de los menús a los que se puede acceder y uno de los menús aparece seleccionado por una barra (véase la Figura 13). Con los botones + y - se desplaza la barra de selección hasta seleccionar el menú deseado y se entra pulsando MODE.



Figura 13: Selección del menú desplegable

Los elementos que se visualizan son PRINCIPAL, USUARIO, MONITOR, posteriormente aparece un cuarto elemento MENÚ AMPLIADO; este elemento permite ampliar el número de los menús visualizados. Seleccionando MENÚ AMPLIADO se abrirá una ventana pop-up que comunica la inserción de una clave de acceso (CONTRASEÑA). La clave de acceso (CONTRASEÑA) coincide con la combinación de botones utilizada para el acceso directo (como indicado en la Tabla 7) y permite ampliar la visualización de los menús desde el menú correspondiente a la clave de acceso a todos aquellos con prioridad inferior.

El orden de los menús es: Usuario, Monitor, Setpoint, Manual, Instalador, Asistencia Técnica.

Seleccionando una clave de acceso, los menús desbloqueados quedan disponibles durante 15 minutos o hasta que se inhabiliten manualmente mediante el elemento "Ocultar menús avanzados" que aparece en la selección menú cuando se utiliza una clave de acceso.

En la Figura 14 se muestra un esquema del funcionamiento para la selección de los menús.

En el centro de la página se encuentran los menús, desde la derecha se llega a través de la selección directa con combinación de botones; desde la izquierda se llega a través del sistema de selección con menú desplegable.



Figura 14: Esquema de los posibles accesos a los menús

6.3 - Estructura de las páginas de menú

Durante el encendido se visualizan algunas páginas de presentación donde aparece el nombre del producto y el logotipo; luego se pasa a un menú principal. El nombre de los menús aparece siempre en la parte superior de la pantalla.

En la página principal siempre aparecen

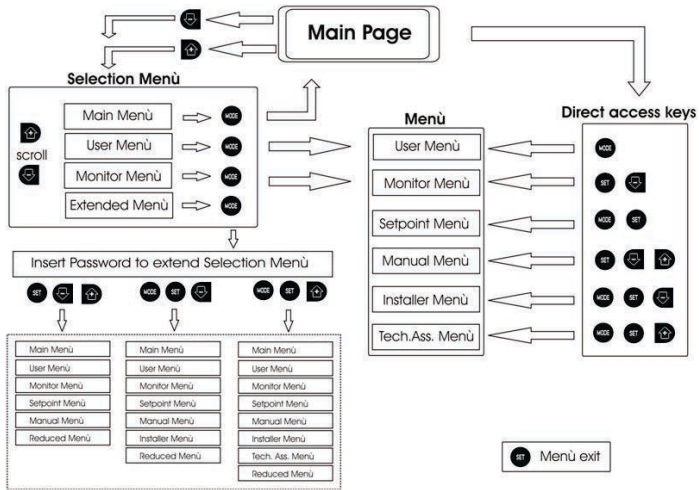
Estado: estado de funcionamiento (por ej. standby, go, Fallo, funciones entradas)

Revoluciones motor: valor en [rpm]

Presión: valor en [bar] o [psi] según la unidad de medida configurada

Potencia: valor en [kW] de la potencia absorbida por el dispositivo.

Si se produjera el acontecimiento pueden aparecer:

- Indicaciones de fallos
- Indicaciones de Advertencias
- Indicación de las funciones asociadas a las entradas
- Iconos específicos

Las condiciones de error figuran en la tabla 2 pág. 574. Las otras visualizaciones están indicadas en la tabla 9.

Condiciones de error o de estado visualizadas en la página principal	
Identificador	Descripción
GO	Motor en funcionamiento
SB	Motor detenido
DIS	Estado del motor deshabilitado manualmente
F1	Estado / alarma Función flotador
F3	Estado / alarma Función inhabilitación del sistema
F4	Estado / alarma Función señal de baja presión
P1	Estado de funcionamiento con setpoint auxiliar 1
P2	Estado de funcionamiento con setpoint auxiliar 2
P3	Estado de funcionamiento con setpoint auxiliar 3
P4	Estado de funcionamiento con setpoint auxiliar 4
Icono com. con número	Estado de funcionamiento en comunicación multi bomba con la dirección indicada
Icono com. con E	Estado de error de la comunicación en el sistema multi bomba
EE	Escritura y lectura en EEprom de las configuraciones de fábrica
WARN. Tensión baja	Alarma por falta de la tensión de alimentación

Tabla 9: Mensajes de estado y error en la página principal

Las otras páginas de menú varían con las funciones asociadas y están descritas posteriormente por tipo de indicación o ajuste. Cuando se entra en cualquier menú, la parte inferior de la página muestra una síntesis de los parámetros principales de funcionamiento (estado de funcionamiento o fallo, velocidad y presión).

Esto permite tener constantemente bajo control los parámetros fundamentales de la máquina.



Figura 15: Visualización de un parámetro de menú

Indicaciones en la barra de estado en la parte inferior de cada página	
Identificador	Descripción
GO	Motor en funcionamiento
SB	Motor detenido
Inhabilitada	Estado del motor deshabilitado manualmente
rpm	R.P.M. del motor
bar	Presión de la instalación
FALLO	Presencia de un error que impide el control de la electrobomba

Tabla 10: Indicaciones en la barra de estado

En las páginas que muestran los parámetros pueden aparecer: valores numéricos y unidades de medida del elemento actual, valores de otros parámetros asociados a la configuración del elemento actual, barra gráfica, listas; véase la Figura 15.

6.4 - Bloqueo de la configuración de los parámetros mediante Contraseña

El dispositivo tiene un sistema de protección mediante contraseña. Si se configura una contraseña, se podrá acceder y ver los parámetros del dispositivo pero estos no se podrán modificar.

El sistema de gestión de la contraseña se encuentra en el menú “asistencia técnica” y se gestiona mediante el parámetro PW.

6.5 - Habilitación inhabilitación del motor

En condiciones de funcionamiento normal, pulsando y soltando los botones “+” y “-” se bloquea/desbloquea el motor (retentiva incluso después del apagado). Si se activara un fallo alarma, la operación anterior reajustará la misma alarma.

Cuando el motor está inhabilitado, este estado es indicado por el LED blanco intermitente.

Este mando se activa desde cualquier página de menú, salvo RF y PW.

7 - SIGNIFICADO DE CADA PARÁMETRO

7.1 - Menú Usuario

Desde el menú principal, pulsando el botón MODE (o utilizando el menú de selección pulsando + o -), se accede al MENÚ USUARIO. Dentro del menú, el botón MODE permite hacer correr las distintas páginas del menú. Las magnitudes visualizadas son las siguientes.

7.1.1 - Estado

Muestra el estado de la bomba.

7.1.2 - RS: Visualización de la velocidad de rotación

Velocidad de rotación del motor en rpm.

7.1.3 - VP: Visualización de la presión

Presión de la instalación medida en [bar] o [psi] según el sistema de medida utilizado.

7.1.4 - VF: Visualización del flujo

Muestra el flujo instantáneo en [litros/min] o [gal/min] según la unidad de medida configurada.

7.1.5 - PO: Visualización de la potencia absorbida

Potencia absorbida por la electrobomba en [kW]. Debajo del símbolo de la potencia medida PO puede aparecer un símbolo circular intermitente. Dicho símbolo indica la prealarma de superación de la potencia máxima admitida.

7.1.6 - C1: Visualización de la corriente de fase

Corriente de fase del motor en [A]. Debajo del símbolo de la corriente de fase C1 puede aparecer un símbolo circular intermitente. Dicho símbolo indica la prealarma de superación de la corriente máxima admitida. Si el símbolo destella regularmente significa que se está activando la protección contra la sobrecorriente en el motor y es muy probable que se active la protección.

7.1.7 - Horas de funcionamiento y número de arranques

Indica en tres líneas las horas de alimentación eléctrica del dispositivo, las horas de trabajo de la bomba y el número de encendidos del motor.

7.1.8 - PI: Histograma de la potencia

Muestra un histograma de la potencia suministrada en 5 barras verticales. El histograma indica la cantidad de tiempo en que la bomba se ha encendido en un determinado nivel de potencia. En el eje horizontal están situadas las barras en los distintos niveles de potencia; en el eje vertical se muestra el tiempo durante el cual la bomba ha sido encendida en el nivel de potencia específico (% de tiempo respecto del total).



Figura 16: Visualización del histograma de la potencia

7.1.9 - Sistema multi bomba

Muestra el estado del sistema cuando la instalación es multi bomba. Si la comunicación no está presente, se visualiza un icono que representa la

comunicación ausente o cortada. Si hubiera varios dispositivos conectados entre sí, se visualiza un icono por cada uno de estos. El icono tiene el símbolo de una bomba y debajo de éste aparecen algunos caracteres de estado de la bomba.

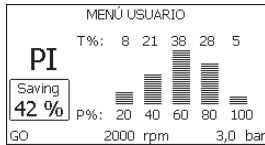
Según el estado de funcionamiento, se visualiza aquello que está indicado en la Tabla 11.

Visualización del sistema		
Estado	Icono	Información de estado debajo del icono
Motor en funcionamiento	Símbolo de la bomba que gira	velocidad en tres cifras
Motor detenido	Símbolo de la bomba estático	SB
Dispositivo en fallo	Símbolo de la bomba estático	F

Tabla 11: Visualización del Sistema multibomba

Si el dispositivo está configurado como reserva, el icono que representa la bomba aparece de color oscuro; la visualización es análoga a la de la tabla 8, pero si el motor está parado, aparece F en vez de SB.

7.1.10 - Flujo suministrado

La página muestra dos contadores de flujo. El primero indica el flujo total suministrado por la máquina. El segundo muestra un contador parcial que el usuario puede poner a cero. El contador parcial puede ponerse a cero desde esta página presionando el pulsador “ - ” durante 2 segundos.

7.1.11 - VE: Visualización de la versión

Versión hardware y software incorporados en el equipo.

7.1.12- FF: Visualización fallos y advertencias (historial)

Visualización cronológica de los fallos producidos durante el funcionamiento del sistema.

Debajo del símbolo FF aparecen dos números x/y: “x” indica el fallo visualizado e “y” el número total de fallos presentes; a la derecha de estos números aparece una indicación sobre el tipo de fallo visualizado.

Los botones + y – sirven para hacer correr la lista de los fallos: pulsando el botón - se retrocede en el historial hasta detenerse en el fallo más viejo, pulsando el botón + se avanza en el historial hasta detenerse en el error más reciente.

Los fallos se visualizan en orden cronológico a partir de aquel más viejo en el tiempo $x=1$ hasta aquel más reciente $x=y$. El número máximo de fallos visualizable es 64; una vez alcanzado dicho número, se comienzan a sobrescribir los más viejos.

Este elemento de menú muestra la lista de los fallos, pero no admite el reajuste. El reajuste puede hacerse sólo con el mando específico desde el elemento RF del MENÚ ASISTENCIA TÉCNICA.

El historial de los fallos no se cancela ni realizando un reajuste manual ni apagando el equipo, ni restableciendo los valores de fábrica, sólo se hace con el procedimiento antedicho.

7.2 - Menú Monitor

Al MENÚ MONITOR se accede desde el menú principal manteniendo pulsados simultáneamente durante 2 s los botones “SET” y “-” (menos), o utilizando el menú de selección pulsando + o -.

Dentro del menú, pulsando el botón MODE, se visualizan las siguientes magnitudes en sucesión.

7.2.1 - CT: Contraste de la pantalla

Regula el contraste de la pantalla.

7.2.2 - BK: Luminosidad de la pantalla

Regula la retroiluminación de la pantalla en una escala de 0 a 100.

7.2.3 - TK: Tiempo de encendido retroiluminación

Configura el tiempo de encendido de la retroiluminación a partir de la última presión de un botón.

Valores admitidos: desde 20 s a 10 min o bien “siempre encendida”.

Cuando la retroiluminación está apagada, se enciende presionando cualquier botón.

7.2.4 - LA: Idioma

Visualización en uno de los siguientes idiomas:

- Italiano
- Inglés
- Francés
- Alemán
- Español
- Holandés
- Sueco
- Turco
- Eslovaco
- Rumano
- Ruso

7.2.5 - TE: Visualización de la temperatura del disipador

7.3 - Menú Setpoint

Desde el menú principal, mantenga pulsados simultáneamente los botones “MODE” y “SET” hasta que en la pantalla aparezca “SP” (o utilice el menú de selección pulsando + o -).

Los botones + y – permiten aumentar y disminuir respectivamente la presión de presurización de la instalación.

Para salir del menú actual y volver al menú principal, pulse SET.

El rango de regulación es 1-6 bar (14-87 psi) para e.sybox y 1-4 bar para e.sybox 30/50 (14-58 psi).

7.3.1 - SP: Configuración de la presión de setpoint

Presión con la que se presuriza la instalación si no hay ninguna función de regulación de presión auxiliar activa.

7.3.2 - Configuración de las presiones auxiliares

El dispositivo puede variar la presión de setpoint de acuerdo con el estado de las entradas; se pueden configurar hasta 4 presiones auxiliares por un total de 5 setpoint diferentes. Para las conexiones eléctricas véase el manual del centralita de control. Para las configuraciones software véase el apartado 7.6.15.3 – Configuración de la función entrada setpoint auxiliar.



Si estuvieran activas simultáneamente varias funciones de presión auxiliar asociadas a varias entradas, el dispositivo realizará la presión menor de todas aquellas activas.



Los setpoint auxiliares se utilizan solo a través de la centralita de control.

7.3.2.1 - P1: Configuración del setpoint auxiliar 1

Presión con la que se presuriza la instalación si se activa la función setpoint auxiliar en la entrada 1.

7.3.2.2 - P2: Configuración del setpoint auxiliar 2

Presión con la que se presuriza la instalación si se activa la función setpoint auxiliar en la entrada 2.

7.3.2.3 - P3: Configuración del setpoint auxiliar 3

Presión con la que se presuriza la instalación si se activa la función setpoint auxiliar en la entrada 3.

7.3.2.4 - P4: Configuración del setpoint auxiliar 4

Presión con la que se presuriza la instalación si se activa la función setpoint auxiliar en la entrada 4.



La presión de reencendido de la bomba está asociada a la presión configurada (SP, P1, P2, P3, P4) y a RP. RP indica la disminución de presión respecto de "SP" (o de un setpoint auxiliar si está activo) que provoca el arranque de la bomba.

Ejemplo: SP = 3,0 [bar]; RP = 0,3 [bar]; ninguna función de setpoint auxiliar activa:

Durante el funcionamiento normal, la instalación está presurizada en 3,0 [bar].

La electrobomba podrá reencenderse cuando la presión desciende por debajo de 2,5 [bar].



La configuración de una presión (SP, P1, P2, P3, P4) muy alta respecto de las prestaciones de la bomba puede provocar falsos errores de falta de agua BL; en estos casos, baje la presión configurada.

7.4 - Menú Manual

Desde el menú principal, mantenga pulsados simultáneamente los botones "SET" & "+" & "-" hasta que aparezca la página del menú manual (o utilice el menú de selección pulsando + o -).

El menú permite visualizar y modificar varios parámetros de configuración: el botón MODE permite hacer correr las páginas de menú, los botones + y - permiten aumentar y disminuir el valor del parámetro en cuestión. Para salir del menú actual y volver al menú principal, pulse SET.

Entrar al menú manual presionando los botones SET + - hace que la máquina entre en la condición de STOP coaccionado. Esta función puede utilizarse para imponer la parada a la máquina.

Dentro de la modalidad manual, independientemente del parámetro visualizado, siempre es posible ejecutar los siguientes mandos:

Puesta en marcha temporal de la electrobomba

Pulsando simultáneamente los botones MODE y + se pone en marcha la bomba a la velocidad RI; el funcionamiento se mantiene hasta que se sueltan ambos botones.

Cuando se activa el mando bomba ON o bomba OFF, la pantalla recibe la comunicación.

Puesta en marcha de la bomba

Pulsando simultáneamente los botones MODE - + durante 2 segundos la bomba arranca a la velocidad RI. El funcionamiento se mantiene hasta que se pulse el botón SET. Pulsando posteriormente SET se sale manualmente del menú.

Cuando se activa el mando bomba ON o bomba OFF, la pantalla recibe la comunicación.

En caso de funcionamiento en este modo durante más de 5' sin la presencia de flujo hidráulico, la máquina activará la alarma por sobrecalentamiento, comunicando el error PH.

Cuando se activa el error PH, el reajuste se realizará únicamente de manera automática. El tiempo de reajuste es de 15'; si el error PH se activara más de 6 veces consecutivas, el tiempo de reajuste aumentará a 1 h. Tras haberse reajustado después de este error, la bomba permanecerá en stop hasta que el usuario la reencienda con los botones "MODE" "-" "+" .

7.4.1 - Estado

Muestra el estado de la bomba.

7.4.2 - RI: Configuración de la velocidad

Configura la velocidad del motor en rpm. Permite coaccionar el número de revoluciones en un valor predeterminado.

7.4.3 - VP: Visualización de la presión

Presión de la instalación medida en [bar] o [psi] según el sistema de medida utilizado.

7.4.4 - VF: Visualización del flujo

Visualiza el caudal en la unidad de medida elegida. La unidad de medida puede ser [l/min] o [gal/min], véase el apdo. 7.5.4 – MS: Sistema de medida.

7.4.5 - PO: Visualización de la potencia absorbida

Potencia absorbida por la electrobomba en [kW].

Debajo del símbolo de la potencia medida PO puede aparecer un símbolo circular intermitente. Dicho símbolo indica la prealarma de superación de la potencia máxima admitida.

7.4.6 - C1: Visualización de la corriente de fase

Corriente de fase del motor en [A].

Debajo del símbolo de la corriente de fase C1 puede aparecer un símbolo circular intermitente. Dicho símbolo indica la prealarma de superación de la corriente máxima admitida. Si el símbolo destella regularmente significa que se está activando la protección contra la sobrecorriente en el motor y es muy probable que se active la protección.

7.4.7 - RS: Visualización de la velocidad de rotación

Velocidad de rotación del motor en rpm.

7.4.8 - TE: Visualización de la temperatura del disipador

7.5 - Menú Instalador

Desde el menú principal, mantenga pulsados simultáneamente los botones “MODE”, “SET” y “-” hasta que en la pantalla aparezca el primer parámetro del menú instalador “SP” (o utilice el menú de selección pulsando + o -). El menú permite visualizar y modificar varios parámetros de configuración: el botón MODE permite hacer correr las páginas de menú, los botones +

y - permiten aumentar y disminuir el valor del parámetro en cuestión. Para salir del menú actual y volver al menú principal, pulse SET.

7.5.1 - RP: Configuración de la disminución de presión por reencendido

Indica la disminución de presión respecto del valor SP que provoca el reencendido de la bomba.

Por ejemplo, si la presión de setpoint es de 3,0 [bar] y RP es de 0,5 [bar], el reencendido se hará con 2,5 [bar].

RP puede configurarse desde un mínimo de 0,1 hasta un máximo de 1 [bar]. En condiciones especiales (por ejemplo en el caso de un setpoint más bajo que el mismo RP) puede ser limitado automáticamente.

Para facilitar al usuario, en la página de configuración de RP también aparece seleccionada, debajo del símbolo RP, la presión efectiva de reencendido, véase la Figura 17.



Figura 17: Configuración de la presión de reencendido

7.5.2 - OD: Tipo de instalación

Posibles valores 1 y 2 relativos a una instalación rígida y una instalación elástica.

El dispositivo sale de fábrica con la modalidad 1 adecuada para la mayoría de las instalaciones. Si la presión oscila de manera que no se logra estabilizar mediante los parámetros GI y GP, pase a la modalidad 2.

IMPORTANTE: en las dos configuraciones también cambian los valores de los parámetros de regulación GP y GI. Además, los valores de GP y GI configurados en modalidad 1 se encuentran en una memoria diferente de los valores de GP y GI configurados en modalidad 2. Por lo tanto, por ejemplo, cuando se pasa a la modalidad 2, el valor de GP de la modalidad 1 es sustituido por el valor de GP de la modalidad 2, pero es conservado y se lo encuentra nuevamente si se vuelve a la modalidad 1. Un mismo valor visualizado en la pantalla tiene un peso diferente en una o en la otra modalidad, porque el algoritmo de control es diferente.

7.5.3 - AD: Configuración de la dirección

Es importante sólo en la conexión multi bomba. Configura la dirección de comunicación a asignar al dispositivo. Los posibles valores son: automático (por defecto) o dirección asignada manualmente.

Las direcciones configuradas manualmente pueden asumir valores de 1 a 4. La configuración de las direcciones debe ser homogénea para todos los dispositivos que componen el grupo: para todos automática, o para todos manual. No está permitido configurar direcciones iguales.

Tanto en el caso de asignación mixta de las direcciones (algunas manuales y otras automáticas), como en el caso de direcciones duplicadas, se señalará un error. La señal del error se activará visualizando una E intermitente en lugar de la dirección de la máquina.

Si la asignación seleccionada es automática, cada vez que se encienda el sistema se asignarán direcciones que pueden ser diferentes de aquellas anteriores, pero esto no perjudica el funcionamiento correcto.

7.5.4 - MS: Sistema de medida

Configura el sistema de unidad de medida entre internacional y anglosajona. Las magnitudes visualizadas se muestran en la Tabla 12.

NOTA: El caudal con unidad de medida anglosajona (gal/min) figura con factor de conversión 1 gal = 4.0 litros, correspondiente al galón métrico.

Unidades de medida visualizadas		
Magnitud	Unidad de medida Internacional	Unidad de medida Anglosajona
Presión	bar	psi
Temperatura	°C	°F
Caudal	l / min	gal / min

Tabla 12: Sistema de unidad de medida

7.5.5 - AS: Asociación de dispositivos

Permite entrar a la modalidad de conexión/desconexión con los siguientes dispositivos:

- e.sy Otra bomba e.sybox para el funcionamiento en grupo de bombeo formado por 4 elementos como máximo
- e.sylink Centralita de entrada salida e.sylink
- DEV Otros dispositivos compatibles

Se visualizan en la página AS los iconos de los varios dispositivos conectados, que llevan debajo un acrónimo identificativo y la relativa potencia de recepción.

Un icono encendido con luz fija significa un dispositivo conectado y que funciona correctamente;

un icono tachado significa un dispositivo configurado que forma parte de la red pero que no está detectado.



En esta página no se muestran todos los dispositivos presentes en el éter sino solamente los dispositivos que están asociados a la red.

Ver sólo los dispositivos de la red permite el funcionamiento de varias redes similares coexistentes dentro del alcance de la red wireless sin crear ambigüedad, de esta manera el usuario

no visualiza los elementos que no pertenecen al sistema de bombeo.

Desde esta página de menú se puede asociar o desasociar un elemento de la red wireless personal.

En el momento del arranque de la máquina, el elemento de menú AS no tiene ninguna conexión porque no hay ningún dispositivo asociado. En estas condiciones se visualiza la frase “No Dev” y el led COMM está apagado. Únicamente una acción del operador permite añadir o quitar dispositivos con las operaciones de asociación y desasociación.

Asociación de dispositivos

La presión de ‘+’ durante 5 segundos coloca la máquina en estado de búsqueda por asociación wireless, comunicando este estado mediante un destello del led COMM con frecuencia regular. Apenas dos máquinas en campo útil de comunicación se colocan en este estado, si fuera posible se asocian entre sí. Si la asociación no es posible para una o ambas máquinas, el procedimiento se concluye y en cada máquina aparece una ventana emergente que comunica “asociación imposible”. Una asociación podría no ser posible porque el dispositivo que se trata de asociar está presente en el número máximo o porque el dispositivo a asociar no es reconocido. En dicho caso, repetir el procedimiento desde el principio.

El estado de búsqueda para asociación queda activo hasta que se detecta el dispositivo a asociar (independientemente del resultado de la asociación); si no se logra ver ningún dispositivo dentro de 1 minuto, se sale automáticamente del estado de asociación. En cualquier momento se puede salir del estado de búsqueda para asociación wireless pulsando SET o MODE.

IMPORTANTE: Una vez asociados 2 o varios dispositivos, puede aparecer en el display un pop-up que requiere la propagación de la configuración. La razón es que los dispositivos tienen parámetros de configuración diferentes (ej. Punto de ajuste SP, RP, etc.). Pulsando + en una bomba se activa la propagación de la configuración de dicha bomba hacia las otras bombas asociadas. Al pulsar la tecla +, aparecerán pop-ups con la palabra “Esperar...”; una vez finalizada esta fase, las bombas empezarán a trabajar normalmente con los parámetros sensibles alineados. Para más informaciones, consultar el apart. 9.4.5.

Desasociación de dispositivos

Para disociar un dispositivo perteneciente a un grupo existente, ir a la página AS (menú del instalador) del dispositivo y mantener pulsada la tecla por al menos 5 segundos.

Tras esta operación, los iconos relativos a los dispositivos conectados serán sustituidos con la frase “No Dev” y el LED COMM permanecerá apagado.

Sustitución de los dispositivos

Para sustituir un dispositivo en un grupo existente es suficiente disociar el dispositivo a sustituir y asociar el nuevo tal como se ha descrito anteriormente.

De no ser posible disociar el elemento a sustituir (averiado o no disponible), será necesario disociar cada uno de los dispositivos y volver a crear un nuevo grupo.

7.5.6 - PR: Sensor de presión remoto

El parámetro PR permite seleccionar un sensor de presión remoto.

La configuración por defecto es sensor ausente.

Para cumplir con sus funciones, el sensor remoto debe conectarse a una centralita de control y ésta debe asociarse al e.sybox, véase apdo. 5.1 – Funcionamiento con centralita de control

Una vez que se haya establecido una conexión entre e.sybox y la centralita, y el sensor de presión remoto haya sido conectado, el sensor comenzará a trabajar. Cuando el sensor está activo, en la pantalla aparecerá un

icono que muestra un sensor con una P en su interior.

El sensor de presión remoto trabaja en sinergia con el sensor interior, haciendo que la presión no descienda jamás por debajo de la presión de setpoint en los dos puntos de la instalación (sensor interior y sensor remoto). Esto permite compensar posibles pérdidas de carga.

NOTA: para mantener la presión de setpoint en el punto con la menor presión, la presión en el otro punto deberá ser más alta que la presión de setpoint.

7.6 - Menú Asistencia Técnica

Configuraciones avanzadas que deben ser realizadas sólo por personal especializado o bajo la supervisión de la red de asistencia.

Desde el menú principal, mantenga pulsados simultáneamente los botones "MODE" & "SET" & "+" hasta que en la pantalla aparezca "TB" (o utilice el menú de selección pulsando + o -). El menú permite visualizar y modificar varios parámetros de configuración: el botón MODE permite hacer correr las páginas de menú, los botones + y - permiten aumentar y disminuir el valor del parámetro en cuestión. Para salir del menú actual y volver al menú principal, pulse SET.

7.6.1 - TB: Tiempo de bloqueo por falta de agua

La configuración del tiempo de espera del bloqueo por falta de agua permite seleccionar el tiempo (en segundos) utilizado por el dispositivo para señalar la falta de agua.

La modificación de este parámetro puede ser útil si se conoce el retardo entre el momento en que el motor se enciende y el momento en que comienza efectivamente el suministro. Un ejemplo puede ser aquel de una instalación donde la tubería de aspiración es muy larga y puede tener alguna pérdida pequeña. En este caso, podría suceder que la tubería en cuestión se vacíe, incluso si no faltara agua, y que la electrobomba tarde un cierto tiempo para recargarse, suministrar flujo y presurizar la instalación.

7.6.2 - T1: Retardo baja presión (función kiwa)

Configura el tiempo de apagado del inverter a partir del momento en que recibe la señal de baja presión (véase Configuración de la detección de baja presión, apartado 7.7.8.5). La señal de baja presión puede recibirse

en las 4 entradas configurando la entrada adecuadamente (véase Ajuste de las entradas digitales auxiliares IN1, IN2, IN3, IN4, apartado 7.7.8).

T1 puede configurarse entre 0 y 12 s. La configuración de fábrica es de 2 s.

7.6.3 - T2: Retardo de apagado

Configura el retardo con el que se debe apagar el inverter a partir del momento en que se producen las condiciones de apagado: presurización de la instalación y flujo inferior al flujo mínimo.

T2 puede configurarse entre 2 y 120 s. La configuración de fábrica es de 10 s.

7.6.4 - GP: Coeficiente de ganancia proporcional

Por lo general, el valor proporcional debe aumentarse para las instalaciones elásticas (por ejemplo tuberías de PVC) y disminuirse en las instalaciones rígidas (por ejemplo tuberías de hierro).

Para mantener constante la presión en la instalación, el inverter realiza un control tipo PI en el error de presión detectado. Según este error, el inverter calcula la potencia a suministrar al motor. El comportamiento de este control depende de los parámetros GP y GI configurados. Para solucionar diferentes comportamientos de los distintos tipos de instalaciones hidráulicas donde el sistema puede funcionar, el inverter permite seleccionar parámetros diferentes de aquellos configurados en fábrica. Para la mayoría de las instalaciones, los parámetros GP y GI de fábrica son aquellos ideales. Si se produjeran problemas de regulación, dichas configuraciones pueden modificarse.

7.6.5 - GI: Coeficiente de ganancia integral

Aumente el valor de GI si se produjera una gran caída de presión al aumentar repentinamente el flujo o de una respuesta lenta del sistema. Por el contrario, disminuya el valor de GI si se produjeran oscilaciones de presión alrededor del valor de setpoint.

IMPORTANTE: para obtener regulaciones de presión satisfactorias, por lo general hay que modificar GP y GI.

7.6.6 - RM: Velocidad máxima

Impone un límite máximo al número de revoluciones de la bomba.

7.6.7 - Configuración del número de dispositivos y de las reservas

7.6.8 - NA: Dispositivos activos

Configura el número máximo de dispositivos que participan en el bombeo. Puede adquirir valores entre 1 y el número de dispositivos presentes (máx. 4). El valor por defecto para NA es N, es decir el número de los dispositivos presentes en la cadena, lo que significa que si se montan o se quitan dispositivos de la cadena, NA siempre adquirirá el valor equivalente al número de dispositivos presentes detectado automáticamente. Configurando otro valor que no sea el de N, en el número configurado se fija el número máximo de dispositivos que pueden participar en el bombeo.

Este parámetro sirve cuando hay un límite de bombas que deben estar encendidas y cuando se desea tener uno o varios dispositivos como reserva (véase 7.6.10 IC: Configuración de la reserva y los siguientes ejemplos).

En esta misma página de menú se pueden ver (sin poderlos modificar) los otros dos parámetros del sistema asociados a este número de dispositivos presentes (es decir N) detectado automáticamente por el sistema y NC número máximo de dispositivos simultáneos.

7.6.9 - NC: Dispositivos simultáneos

Configura el número máximo de dispositivos que pueden funcionar simultáneamente.

Puede adquirir valores comprendidos entre 1 y NA. Por defecto, NC adquiere el valor NA, lo que significa que aunque NA crezca, NC adquirirá el valor de NA. Configurando un valor diferente de NA, se separa de NA y se fija en el número configurado el número máximo de dispositivos simultáneos. Este parámetro sirve cuando hay un límite de bombas que deben estar encendidas (véase 7.6.10 IC: Configuración de la reserva y los siguientes ejemplos).

En esta misma página de menú se pueden ver (sin poderlos modificar) los otros dos parámetros del sistema asociados a este número de dispositivos presentes (es decir N) leído automáticamente por el sistema y NA número de dispositivos activos.

7.6.10 - IC: Configuración de la reserva

Configura el dispositivo como automático o reserva. Si está configurado en auto (por defecto), el dispositivo participa al bombeo normal, si está configurado como reserva, se le asocia la prioridad mínima de arranque, es decir que el dispositivo en el cual se ejecuta dicha configuración, siempre arrancará último. Si se configura un número de dispositivos activos inferior a uno respecto del número de dispositivos presentes y se configura un elemento como reserva, el efecto que se produce es que, si no hay inconvenientes, el dispositivo de reserva no participará en el bombeo regular; por el contrario, si uno de los dispositivos que participan en el bombeo tuviera una avería (podría ser por la falta de alimentación, la activación de una protección, etc.), arrancará el dispositivo de reserva.

El estado de configuración de reserva se visualiza en los siguientes modos: en la página Sistema Multibomba, la parte superior del icono aparece colorada; en las páginas AD y principal, el icono de la comunicación que representa la dirección del dispositivo aparece con el número sobre fondo colorado. Los dispositivos configurados como reserva también pueden ser más de uno en un sistema de bombeo.

Los dispositivos configurados como reserva, aunque no participen en el bombeo normal, siguen estando activos por el algoritmo de antiestancamiento. Una vez cada 23 horas el algoritmo antiestancamiento cambia la prioridad de arranque y acumula al menos un minuto continuativo de suministro del flujo en cada dispositivo. Este algoritmo evita la degradación del agua en el interior del rodete y mantiene eficientes los componentes móviles; es útil para todos los dispositivos y, especialmente, para los dispositivos configurados como reservas que no trabajan en condiciones normales.

7.6.10.1 - Ejemplos de configuración para sistemas multibomba

Ejemplo 1:

Un grupo de bombeo formado por 2 dispositivos ($N=2$ detectado automáticamente) de los cuales 1 configurado activo ($NA=1$), uno simultáneo ($NC=1$ o $NC=NA$ siempre que $NA=1$) y uno como reserva ($IC=reserva$ en uno de los dos dispositivos).

El efecto que se obtendrá será el siguiente: el dispositivo no configurado

como reserva arrancará y trabajará solo (aunque no logre soportar la demanda hidráulica y la presión sea muy baja). Si éste tuviera un desperfecto, se pondrá en funcionamiento el dispositivo de reserva.

Ejemplo 2:

Un grupo de bombeo formado por 2 dispositivos ($N=2$ detectado automáticamente) donde todos los dispositivos son activos y simultáneos (configuraciones de fábrica $NA=N$ y $NC=NA$) y uno como reserva ($IC=$ reserva de uno de los dos dispositivos).

El efecto que se obtendrá será el siguiente: arrancará siempre primero el dispositivo que no está configurado como reserva, si la presión es muy baja, también arrancará el segundo dispositivo configurado como reserva. De esta manera se trata siempre de proteger el uso de un dispositivo (aquel configurado como reserva) pero éste podrá activarse como ayuda cuando sea necesario si se presentara una demanda hidráulica superior.

Ejemplo 3:

Un grupo de bombeo formado por 4 dispositivos ($N=4$ detectado automáticamente) de los cuales 3 configurados activos ($NA=3$), 2 simultáneos ($NC=2$) y 1 como reserva ($IC=$ reserva en dos dispositivos).

El efecto que se obtendrá será el siguiente: 2 dispositivos como máximo arrancarán simultáneamente. El funcionamiento de los 2 dispositivos que pueden trabajar simultáneamente se efectuará en rotación entre 3 dispositivos, a fin de respetar el tiempo máximo de intercambio (ET) de cada uno de ellos. Si uno de los dispositivos activos tuviera una avería, ninguna reserva se pondrá en funcionamiento porque más de 2 dispositivos a la vez ($NC=2$) no pueden arrancar y 2 dispositivos activos seguirán estando presente. La reserva se activará apenas otro de los 2 restantes se coloque en fallo.

7.6.11 - ET: Tiempo máx. de cambio

Configura el Tiempo máx. de cambio continuo de un dispositivo dentro de un grupo. Es importante únicamente en grupos de bombeo con dispositivos conectados entre sí. El tiempo puede configurarse entre 1 min y 9 horas; la configuración de fábrica es de 2 horas.

Cuando concluye el tiempo ET de un dispositivo, se asigna nuevamente el orden de arranque del sistema para colocar el dispositivo con el tiempo

vencido en la prioridad mínima. Esta estrategia tiene la finalidad de utilizar menos el dispositivo que ya trabajó y equilibrar el tiempo de trabajo entre las diferentes máquinas que componen el grupo. Si el dispositivo fue colocado en el último lugar como orden de arranque y la demanda hidráulica necesita de la activación del dispositivo en cuestión, éste arrancará para garantizar la presurización de la instalación.

La prioridad de arranque se asigna nuevamente en dos condiciones según el tiempo ET:

- 1- Cambio durante el bombeo: cuando la bomba está encendida ininterrumpidamente hasta que se supera el tiempo máximo absoluto de bombeo.
- 2- Cambio durante el standby: cuando la bomba está en standby pero se ha superado el 50% del tiempo ET.

Si ET se configurara en 0, se obtendrá el cambio en el momento del standby. Cada vez que una bomba del grupo se detenga, en el arranque sucesivo arrancará una bomba diferente.



Si el parámetro ET (Tiempo máx. de cambio) está configurado en 0, se producirá el cambio en cada reencendido independientemente del tiempo de funcionamiento efectivo de la bomba.

7.6.12 - AY: Anti-cycling

Tal como descrito en el apartado 9, esta función sirve para evitar encendidos y apagados frecuentes en el caso de pérdidas en la instalación. La función puede habilitarse en 2 modos diferentes: normal y smart. En modo normal el control electrónico bloquea el motor después de N ciclos de arranque parada idénticos. En modo smart actúa sobre el parámetro RP para reducir los efectos negativos debidos a las pérdidas. Si está configurado en "Inhabilitado" la función no se activa.

7.6.13 - AE: Habilitación de la función antibloqueo

Esta función sirve para evitar bloqueos mecánicos en caso de inactividad prolongada; actúa poniendo en funcionamiento periódicamente la bomba. Cuando la función está habilitada, la bomba realiza cada 23 horas un ciclo de desbloqueo de 1 minuto de duración.

7.6.14 - AF: Habilitación de la función anticongelante

Si esta función está habilitada, la bomba se pone en marcha automáticamente cuando la temperatura alcanza valores cercanos a la congelación con el fin de evitar la rotura de la misma bomba.

7.6.15 - Ajuste de las entradas digitales auxiliares IN1, IN2, IN3, IN4

En este apartado se describen las funciones y las posibles configuraciones de las entradas de la centralita de control conectada al dispositivo vía wireless mediante los parámetros I1, I2, I3, I4. Para las conexiones eléctricas, véase el manual de la centralita de control.

Las entradas IN1..IN4 son iguales entre sí y a cada una de estas se les pueden asociar todas las funciones. Con los parámetros I1, I2, I3, I4 se asocia la función deseada a la entrada correspondiente (IN1, IN2, IN3, IN4.)

En este apartado se explican más profundamente las funciones asociadas a las entradas. En la Tabla 14 se resumen las funciones y las distintas configuraciones.

Las configuraciones de fábrica están mencionadas en la Tabla 13.

Configuraciones de fábrica de las entradas digitales IN1, IN2, IN3, IN4	
Entrada	Valor
1	0 (Inhabilitada)
2	0 (Inhabilitada)
3	0 (Inhabilitada)
4	0 (Inhabilitada)

Tabla 13: Configuraciones de fábrica de las entradas

Tabla recapitulativa de las posibles configuraciones de las entradas digitales IN1, IN2, IN3, IN4 y de su funcionamiento		
Valor	Función asociada a la entrada genérica	Visualización de la función activa asociada entrada
0	Funciones entrada inhabilitadas	
1	Falta de agua desde flotador exterior (NA)	Símbolo flotador (F1)
2	Falta de agua desde flotador exterior (NC)	Símbolo flotador (F1)
3	Setpoint auxiliar Pi (NA) relativo a la entrada utilizada	Px
4	Setpoint auxiliar Pi (NC) relativo a la entrada utilizada	Px
5	Inhabilitación general del motor desde la señal exterior (NA)	F3
6	Inhabilitación general del motor desde la señal exterior (NC)	F3
7	Inhabilitación general del motor desde la señal exterior (NA) + Reajuste de los bloqueos que pueden restablecerse	F3
8	Inhabilitación general del motor desde la señal exterior (NC) + Reajuste de los bloqueos que pueden restablecerse	F3
9	Reajuste de los bloqueos que pueden restablecerse NA	
10	Entrada señal de baja presión NA, reajuste automático y manual	F4
11	Entrada señal de baja presión NC, reajuste automático y manual	F4

12	Entrada baja presión NA sólo reajuste manual	F4
13	Entrada baja presión NC sólo reajuste manual	F4

Tabla 14: Configuraciones de las entradas

7.6.15.1 - Inhabilitación de las funciones asociadas a la entrada

Configurando 0 como valor de configuración de una entrada, cada función asociada a la entrada estará inhabilitada, independientemente de la señal presente en los bornes de la misma entrada.

7.6.15.2 - Configuración de la función flotador exterior

El flotador exterior puede conectarse a cualquier entrada, para las conexiones eléctricas véase el manual de la centralita de control. La función flotador se obtiene configurando en el parámetro Ix, relativo a la entrada donde se ha conectado el flotador, uno de los valores de la Tabla 15.

La activación de la función flotador exterior genera el bloqueo del sistema. La función sirve para conectar la entrada a una señal que proviene de un flotador que señala la falta de agua.

Cuando esta función está activa, se visualiza el símbolo del flotador en la página principal.

Para que el sistema se bloquee y señale el error F1, la entrada debe estar activa durante 1 segundo como mínimo.

Cuando se encuentra en la condición de error F1, la entrada debe estar desactivada durante 30 segundos como mínimo antes de que el sistema se desbloquee. El comportamiento de la función está indicado en la Tabla 15.

Si estuvieran configuradas simultáneamente varias funciones flotador en diferentes entradas, el sistema indicará F1 cuando al menos una función se active y desactivará la alarma cuando no haya ninguna activa.

Comportamiento de la función flotador exterior en función de INx y de la entrada				
Valor parámetro Ix	Configuración entrada	Estado entrada	Funcionamiento	Visualización en la pantalla
1	Activa con señal alta en la entrada (NA)	Ausente	Normal	Ninguna
		Presente	Bloqueo del sistema por falta de agua desde flotador exterior	F1
2	Activa con señal baja en la entrada (NC)	Ausente	Bloqueo del sistema por falta de agua desde flotador exterior	F1
		Presente	Normal	Ninguna

Tabla 15: Función flotador exterior

7.6.15.3 - Configuración de la función entrada setpoint auxiliar

La señal que habilita un setpoint auxiliar puede ser dada en cualesquiera de las 4 entradas (para las conexiones eléctricas, véase el manual de la centralita de control). La función setpoint auxiliar se obtiene configurando el parámetro Ix relativo a la entrada en la que se ha hecho la conexión, de acuerdo con la Tabla 16. Ejemplo: para utilizar Paux 2 habrá que configurar I2 en 3 o 4 y utilizar la entrada 2 en la centralita de control; en esta condición, si está conectada la entrada 2, se realizará la presión Paux 2 y en la pantalla se visualizará P2

La función setpoint auxiliar modifica el setpoint del sistema a partir de la presión SP (véase apartado 7.3 - Menú Setpoint) hasta la presión Pi, donde i representa la entrada utilizada. De esta manera, además de SP, están disponibles otras cuatro presiones P1, P2, P3, P4.

Cuando esta función está activa, se visualiza el símbolo Pi en la página principal.

Para que el sistema trabaje con setpoint auxiliar, la entrada debe estar activa durante al menos 1 s.

Cuando se esté trabajando con setpoint auxiliar, para volver a trabajar con setpoint SP, la entrada debe estar desactivada durante al menos 1 segundo. El comportamiento de la función está indicado en la Tabla 16.

Si estuvieran configuradas simultáneamente varias funciones setpoint auxiliar en diferentes entradas, el sistema indicará Pi cuando se activa al menos una función. Para activaciones simultáneas, la presión realizada será la más baja entre aquellas con la entrada activa. La alarma se desactiva cuando no hay ninguna entrada activa.

Comportamiento de la función setpoint auxiliar en función de Ix y de la entrada				
Valor parámetro Ix	Configuración entrada	Estado entrada	Funcionamiento	Visualización en la pantalla
3	Activa con señal alta en la entrada (NA)	Ausente	Setpoint auxiliar i-ésimo no activo	Ninguna
		Presente	Setpoint auxiliar i-ésimo activo	Px
4	Activa con señal baja en la entrada (NC)	Ausente	Setpoint auxiliar i-ésimo activo	Px
		Presente	Setpoint auxiliar i-ésimo no activo	Ninguna

Tabla 16: Setpoint auxiliar

7.6.15.4 - Configuración de la inhabilitación del sistema y reajuste de los fallos

La señal que habilita el sistema puede ser suministrada a cualquier entrada (para las conexiones eléctricas, véase el manual de la centralita de control). La función inhabilitación del sistema se obtiene configurando, en uno de los valores de la Tabla 18, el parámetro Ix relativo a la entrada donde se ha conectado la señal con la que se desea inhabilitar el sistema.

Cuando la función está activa, se inhabilita completamente el sistema y en la página principal se visualiza el símbolo F3.

Si estuvieran configuradas simultáneamente varias funciones inhabilitación sistema en diferentes entradas, el sistema indicará F3 cuando se activa al menos una función y desactivará la alarma cuando no haya ninguna activa.

Para que el sistema haga efectiva la función inhabilitada, la entrada debe estar activa durante al menos 1 segundo.

Cuando el sistema está inhabilitado, para que la función esté desactivada (rehabilitación del sistema), la entrada debe estar desactivada durante al menos 1 segundo. El comportamiento de la función está indicado en la Tabla 17.

Si estuvieran configuradas simultáneamente varias funciones inhabilitadas en diferentes entradas, el sistema indicará F3 cuando se activa al menos una función. La alarma se desactiva cuando no hay ninguna entrada activa.

Esta función permite reajustar también los posibles fallos presentes, véase la tabla 17.

Comportamiento de la función de Inhabilitación del sistema y reajuste de los fallos en función de Ix y de la entrada				
Valor Parámetro Ix	Configuración entrada	Estado entrada	Funcionamiento	Visualización en la pantalla
5	Activa con señal alta en la entrada (NA)	Ausente	Motor habilitado	Ninguna
		Presente	Motor Inhabilitado	F3
6	Activa con señal baja en la entrada (NC)	Ausente	Motor inhabilitado	F3
		Presente	Motor habilitado	Ninguna

7	Activa con señal alta en la entrada (NA)	Ausente	Motor habilitado	Ninguna
		Presente	Motor inhabilitado + reajuste de los bloqueos	F3
8	Activa con señal baja en la entrada (NC)	Ausente	Motor inhabilitado + reajuste de los bloqueos	F3
		Presente	Motor habilitado	Ninguna
9	Activa con señal alta en la entrada (NA)	Ausente	Motor habilitado	Ninguna
		Presente	Reajuste de los bloqueos	Ninguna

Tabla 17: Inhabilitación del sistema y reajuste de los fallos

7.6.15.5 - Configuración de la detección de baja presión (KIWA)

El presostato de presión mínima que detecta la baja presión puede conectarse a cualquier entrada (para las conexiones eléctricas, véase el manual de la centralita de control). La función de detección de baja presión se obtiene configurando, en uno de los valores de la Tabla 18, el parámetro INx relativo a la entrada donde se ha conectado la señal de habilitación.

La activación de la función de detección de baja presión bloquea el sistema después del tiempo T1 (véase 7.6.2 – T1: Tiempo de apagado tras la señal de baja presión). La función ha sido creada para conectar la entrada a la señal que proviene de un presostato que señala una presión muy baja en la aspiración de la bomba.

Cuando esta función está activa, se visualiza el símbolo F4 en la página principal.

La activación de esta función provoca un bloqueo de la bomba que se puede eliminar de manera automática o manual. El restablecimiento automático prevé que para salir de la condición de error F4, la entrada esté desactivada durante al menos 2 s antes de que el sistema se desbloquee.

Para restablecer el bloqueo de manera manual es necesario pulsar

simultáneamente y soltar los botones “+” y “-”.

El comportamiento de la función está indicado en la Tabla 18.

Si estuvieran configuradas simultáneamente varias funciones de medición de baja presión en diferentes entradas, el sistema indicará F4 cuando se active al menos una función y desactivará la alarma cuando no haya ninguna activa.

Comportamiento de la función de detección de baja presión (KIWA) en función de Ix y de la entrada				
Valor Parámetro Ix	Configuración entrada	Estado entrada	Funcionamiento	Visualización en la pantalla
10	Activa con señal alta en la entrada (NA)	Ausente	Normal	Ninguna
		Presente	Bloqueo del sistema por baja presión en la aspiración, Reajuste automático + manual	F4
11	Activa con señal baja en la entrada (NC)	Ausente	Bloqueo del sistema por baja presión en la aspiración, Reajuste automático + manual	F4
		Presente	Normal	Ninguna
12	Activa con señal alta en la entrada (NA)	Ausente	Normal	Ninguna
		Presente	Bloqueo del sistema por baja presión en la aspiración. Solo reajuste manual	F4

13	Activa con señal baja en la entrada (NC)	Ausente	Bloqueo del sistema por baja presión en la aspiración. Solo reajuste manual	F4
		Presente	Normal	Ninguna

Tabla 18: Detección de la señal de baja presión (KIWA)

7.6.16 - Ajuste de las salidas OUT1, OUT2

En este apartado se muestran las funciones y las posibles configuraciones de las salidas OUT1 y OUT2 de la centralita de E/S, conectada al dispositivo vía wireless, mediante los parámetros O1 y O2

Para las conexiones eléctricas, véase el manual de la centralita de control. Las configuraciones de fábrica están mencionadas en la Tabla 19.

Configuraciones de fábrica de las salidas	
Salida	Valor
OUT 1	2 (fallo NA se cierra)
OUT 2	2 (Bomba en marcha NA se cierra)

Tabla 19: Configuraciones de fábrica de las salidas

7.6.17 - O1: Configuración de la función salida 1

La salida 1 comunica una alarma activa (indica que se ha producido un bloqueo del sistema). La salida permite utilizar un contacto sin tensión normalmente abierto.

El parámetro O1 tiene asociados los valores y las funciones indicadas en la Tabla 20.

7.6.18 - O2: Configuración de la función salida 2

La salida 2 comunica el estado de funcionamiento del motor. La salida permite utilizar un contacto sin tensión normalmente abierto.

El parámetro O2 tiene asociados los valores y las funciones indicadas en la Tabla 20.

Configuración de las funciones asociadas a las salidas				
Configuración de la salida	OUT1		OUT2	
	Condición de activación	Estado del contacto de salida	Condición de activación	Estado del contacto de salida
0	Ninguna función asociada	Contacto siempre abierto	Ninguna función asociada	Contacto siempre abierto
1	Ninguna función asociada	Contacto siempre cerrado	Ninguna función asociada	Contacto siempre cerrado
2	Presencia de errores de bloqueo	En caso de errores de bloqueo, el contacto se cierra	Activación de la salida en caso de errores de bloqueo	Cuando el motor está funcionando, el contacto se cierra
3	Presencia de errores de bloqueo	En caso de errores de bloqueo, el contacto se abre	Activación de la salida en caso de errores de bloqueo	Cuando el motor está funcionando, el contacto se abre

Tabla 20: Configuración de las salidas

7.6.19 FW: Actualización del firmware

En esta página del menú se actualiza el firmware de los e.sybox. Para ello, consultar el cap 11.

7.6.20 - RF: Reajuste de los fallos y de las advertencias

Manteniendo pulsados simultáneamente durante al menos 2 segundos los botones + y -, se cancela el historial de los fallos y advertencias. Debajo del símbolo RF se indica la cantidad de fallos presentes en el historial (máx. 64).

El historial se visualiza desde el menú MONITOR en la página FF.

7.6.21 - PW: Modificación de la contraseña

El dispositivo tiene un sistema de protección mediante contraseña. Si se configura una contraseña, se podrá acceder y ver los parámetros del dispositivo pero estos no se podrán modificar.

Cuando la contraseña (PW) es "0" todos los parámetros estarán desbloqueados y se podrán modificar.

Cuando se utiliza una contraseña (valor de PW diferente de 0) todas las modificaciones estarán bloqueadas y en la página PW se visualizará "XXXX". Si la contraseña está configurada, es posible navegar por todas las páginas, pero si se intentara modificar un parámetro, se visualizará una ventana emergente que solicitará la introducción de la contraseña. Cuando se introduce la contraseña correcta, los parámetros quedan desbloqueados y se pueden modificar durante 10' a partir de la última presión de un botón.

Si se desea anular el tiempo de la contraseña, es suficiente ir a la página PW y pulsar simultáneamente los botones + y – durante 2".

Cuando se introduce una contraseña correcta, se visualiza un candado abierto, mientras que cuando se introduce una contraseña incorrecta, se visualiza un candado intermitente.

Si se reajustan los valores de fábrica, la contraseña será de nuevo "0".

Cada cambio de contraseña se vuelve efectivo al pulsar Mode o Set y cada modificación sucesiva de un parámetro implica tener que introducir la nueva contraseña (ej. el instalador hace todas las configuraciones con el valor de PW por defecto = 0 y por último configura la PW para estar seguro de que sin hacer otra acción la máquina está protegida).

Si se olvidara la contraseña existen 2 posibilidades para modificar los parámetros del dispositivo:

- Anotar los valores de todos los parámetros, restablecer el dispositivo con los valores de fábrica, véase el apartado 8.3. El reajuste cancela todos los parámetros del dispositivo, incluida la contraseña.
- Anotar el número presente en la página de la contraseña y enviar un e-mail con dicho número al centro de asistencia; trans-

curridos algunos días usted recibirá la contraseña para desbloquear el dispositivo.

7.6.21.1 - Contraseña de los sistemas multibomba

Cuando se introduce la PW para desbloquear un dispositivo de un grupo, todos los dispositivos se desbloquearán.

Cuando se modifica la PW en un dispositivo de un grupo, todos los dispositivos aceptarán la modificación.

Cuando se activa la protección con PW en un dispositivo de un grupo (+ y – en la página PW cuando la PW≠0), en todos los dispositivos se activará la protección (para efectuar cualquier modificación se necesita la PW).

8 - REAJUSTE Y CONFIGURACIONES DE FÁBRICA

8.1 - Reajuste general del sistema

Para reajustar el sistema, mantenga pulsados los 4 botones simultáneamente durante 2 segundos. Esta operación equivale a desconectar la alimentación, esperar que se apague completamente y activar la alimentación de nuevo. El reajuste no cancela las configuraciones memorizadas por el usuario.

8.2 - Configuraciones de fábrica

El dispositivo sale de fábrica con una serie de parámetros preconfigurados que pueden cambiarse según las necesidades del usuario. Cada vez que se cambian las configuraciones se almacenan automáticamente en la memoria y, si fuera necesario, es posible restablecer las condiciones de fábrica (véase Reajuste de las configuraciones de fábrica, apartado 8.3 – Reajuste de las configuraciones de fábrica).

8.3 - Reajuste de las configuraciones de fábrica

Para reajustar los valores de fábrica, apague el dispositivo, espere que la pantalla se apague por completo, pulse y mantenga pulsados los botones "SET" y "+" y active la alimentación; suelte los dos botones únicamente cuando aparezca el mensaje "EE".

En este caso se restablecen las configuraciones de fábrica (una escritura y

una relectura en EEPROM de las configuraciones de fábrica almacenadas permanentemente en la memoria FLASH).

Concluida la configuración de todos los parámetros, el dispositivo vuelve al funcionamiento normal.

NOTA: al concluir el reajuste de los valores de fábrica, habrá que reconfigurar todos los parámetros que caracterizan el sistema (ganancias, presión de setpoint, etc.) como en la primera instalación.

Configuraciones de fábrica			
Identificador	Descripción	Valor	Recordatorio Instalación
TK	T. encendido retroiluminación	2 min	
LA	Idioma	ENG	
SP	Presión de setpoint [bar]	3,0	
P1	Setpoint P1 [bar]	2,0	
P2	Setpoint P2 [bar]	2,5	
P3	Setpoint P3 [bar]	3,5	
P4	Setpoint P4 [bar]	4,0	
RI	Revoluciones por minuto en modo manual [rpm]	2400	
OD	Tipo de instalación	1 (Rígida)	
RP	Disminución de presión de reencendido [bar]	0,3	
AD	Configuración de la dirección	0 (Auto)	
PR	Sensor de presión remoto	Inhabilitado	
MS	Sistema de medida	0 (Internacional)	
TB	Tiempo del bloqueo por falta de agua [s]	10	

T1	Retardo baja pr. (KIWA) [s]	2	
T2	Retardo de apagado [s]	10	
GP	Coefficiente de ganancia proporcional	0,5	
GI	Coefficiente de ganancia integral	1,2	
RM	Velocidad máxima [rpm]	3050 para e.sybox 3200 para e.sybox 30/50	
NA	Dispositivos activos	N	
NC	Dispositivos simultáneos	NA	
IC	Configuración de la reserva	1 (Auto)	
ET	Tiempo máx. de cambio [h]	2	
AE	Función antibloqueo	1 (Habilitada)	
AF	Anticongelante	1 (Habilitada)	
I1	Función I1	0 (Inhabilitada)	
I2	Función I2	0 (Inhabilitada)	
I3	Función I3	0 (Inhabilitada)	
I4	Función I4	0 (Inhabilitada)	
O1	Función salida 1	2	
O2	Función salida 2	2	
PW	Modificación de la contraseña	0	
AY	Función Anti-cycling AY	0 (Inhabilitada)	

Tabla 21: Configuraciones de fábrica

9 - INSTALACIONES ESPECIALES

9.1 - Inhibición de la Autoaspiración

El producto se fabrica y se proporciona con la capacidad de ser autoaspirante. Tomando como referencia el apartado 6, el sistema logra cebar y funcionar cualesquiera sea la configuración de instalación escogida: bajo el nivel de agua o sobre el nivel de agua. Sin embargo existen algunos casos en que la capacidad de autoaspiración no es necesaria o zonas en que está prohibido utilizar bombas autoaspirantes. Durante el cebado la bomba obliga a una parte del agua bajo presión a volver a la parte de aspiración hasta alcanzar un valor de presión en la impulsión tal que el sistema puede considerarse cebado. Entonces, el canal de recirculación se cierra automáticamente. Esta fase se repite en cada encendido, incluso con la bomba cebada, hasta que se alcanza el mismo valor de presión de cierre del canal de recirculación (1 bar aprox.). En los casos en que el agua llega a la aspiración presurizada del sistema (2 bar como máximo) o que la instalación siempre es bajo el nivel de agua, es posible (obligatorio cuando las normativas locales lo requieren) coaccionar el cierre del conducto de recirculación perdiendo la capacidad de autoaspiración. De esta manera se obtiene la ventaja de eliminar el ruido de activación del obturador del conducto cada vez que se enciende el sistema.

Para coaccionar el cierre del conducto autoaspirante, siga estos pasos:

1. desconecte la alimentación eléctrica;
2. vacíe el sistema (si en la primera instalación no se elige inhibir el cebado);
3. quite el tapón de vaciado procurando que la junta tórica OR no se caiga (Fig. 18);
4. extraiga con una pinza el obturador de su alojamiento. Quite el obturador junto con la junta tórica OR y el muelle metálico con el que está ensamblado;
5. quite el muelle del obturador; monte de nuevo en su alojamiento el obturador con la junta tórica OR (el lado con la junta hacia el interior de la bomba, vástago con aletas en cruz hacia afuera);
6. enrosque el tapón tras haber colocado el muelle metálico en el interior de manera que quede comprimido entre el mismo tapón y las

aletas en cruz del vástago del obturador. Cuando coloque el tapón, observe que la junta tórica OR siempre esté montada correctamente en su asiento;

7. llene la bomba, conecte la alimentación eléctrica, ponga en marcha el sistema.



Figura 18

9.2 - Instalación de pared

Este producto está preparado para poder ser instalado en la pared mediante el Kit opcional DAB que se puede comprar por separado. La instalación en la pared se presenta como se muestra en la Fig. 19.

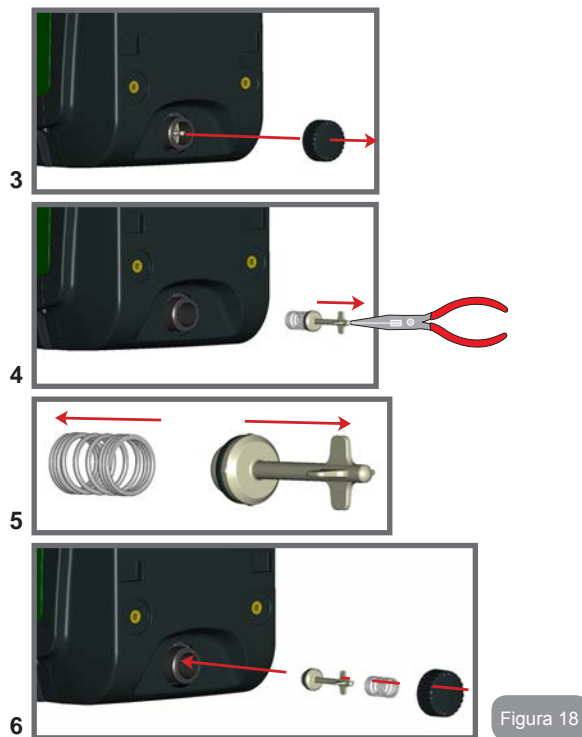

Figura 19

9.3 - Instalación con Conexión Rápida

DAB proporciona un Kit opcional para la Conexión Rápida del sistema. Se trata de una base de enganche rápido en la que se realizan las conexiones hacia la instalación y desde la cual se puede conectar/desconectar el sistema de manera sencilla.

Ventajas:

- posibilidad de realizar la instalación en el lugar de trabajo, probarla y quitar el sistema propiamente dicho hasta el momento de la entrega, así evitando posibles daños (golpes accidentales, suciedad, robo, etc.);
- simplicidad para el Servicio de Asistencia para reemplazar el sistema con una carretilla elevadora en caso de mantenimiento extraordinario.

El sistema montado en su interfaz de conexión rápida se presenta como se muestra en la Fig. 20.



Figura 20

9.4 - Grupos Múltiples

9.4.1 - Introducción a los sistemas multibomba

Un sistema multibomba es un grupo de bombeo formado por un conjunto de bombas cuyas impulsiones confluyen en un colector en común. Los dispositivos se comunican entre sí a través de la conexión respectiva (wireless).

El número máximo de dispositivos que se pueden utilizar para formar el grupo es 4.

Un sistema multibomba se utiliza principalmente para:

- Aumentar las prestaciones hidráulicas respecto del dispositivo individual.
- Asegurar la continuidad de funcionamiento en caso de fallo en un dispositivo.
- Fraccionar la potencia máxima.

9.4.2 - Realización de un sistema multibomba

La instalación hidráulica debe realizarse de la manera más simétrica posible para realizar una demanda hidráulica distribuida de manera uniforme en todas las bombas.

Las bombas deben estar conectadas a un único colector de impulsión.



Para el funcionamiento correcto del grupo de presurización, para cada dispositivo deben ser iguales:

- las conexiones hidráulicas
- la velocidad máxima (parámetro RM)

Los firmwares de los e.sybox conectados deberán ser iguales. Una vez realizada la instalación hidráulica, hay que crear el grupo de bombeo con la asociación wireless de los dispositivos (ver apart. 7.5.5.)

9.4.3 - Comunicación wireless

Los dispositivos se comunican entre sí y propagan las señales de flujo y presión a través de la comunicación wireless.

9.4.4 - Conexión y configuración de las entradas.

Las entradas de la centralita de control sirven para activar las funciones flotador, setpoint auxiliar, inhabilitación sistema y baja presión en la aspiración. Las funciones son señaladas por los símbolos flotador (F1), Px, F3, F4 respectivamente. Si la función Paux estuviera activa, presuriza la instalación a la presión configurada, véase el apdo. 7.6.15.3 – Configuración de la función entrada setpoint auxiliar. Las funciones F1, F3 y F4 realizan una parada de la bomba por 3 causas diferentes, véanse los apdos. 7.6.15.2, 7.6.15.4, 7.6.15.5.

Los parámetros de configuración de las entradas I1, I2, I3 y I4 forman parte de los parámetros sensibles, es decir que la configuración de uno de estos en cualquier dispositivo implica la alineación automática en todos los dispositivos.

Parámetros asociados al funcionamiento multibomba

Los parámetros visualizados al menú, en el funcionamiento multibomba, se clasifican de la siguiente manera:

- Parámetros de solo lectura.
- Parámetros con significado local.
- Parámetros de configuración sistema multibomba a su vez estos se subdividen en:
 - Parámetros sensibles
 - Parámetros con alineación facultativa

9.4.5 - Parámetros de interés para el sistema multibomba

Parámetros con significado local

Son parámetros que pueden ser diferentes entre los distintos dispositivos y, en algunos casos, es necesario que sean diferentes. Para estos parámetros no está permitido alinear automáticamente la configuración entre los diferentes dispositivos. Por ejemplo, en el caso de asignación manual de las direcciones, estas deberán ser obligatoriamente diferentes entre sí.

Lista de los parámetros con significado local al dispositivo:

- CT Contraste
- BK Luminosidad
- TK Tiempo de encendido retroiluminación
- RI Revoluciones por minuto en modo manual
- AD Configuración de la dirección
- IC Configuración reserva
- RF Reajuste de los fallos y de las advertencias

Parámetros sensibles

Son parámetros que deben alinearse obligatoriamente en toda la cadena por razones de regulaciones.

Lista de los parámetros sensibles:

- SP Presión de setpoint
- P1 Setpoint auxiliar entrada 1
- P2 Setpoint auxiliar entrada 2
- P3 Setpoint auxiliar entrada 3
- P4 Setpoint auxiliar entrada 4
- RP Disminución de presión para reencendido
- ET Tiempo de cambio
- AY Anti-cycling
- NA Número de dispositivos activos
- NC Número de dispositivos simultáneos
- TB Tiempo de dry run
- T1 Tiempo de apagado tras la señal de baja presión
- T2 Tiempo de apagado
- GI Ganancia integral

- GP Ganancia proporcional
- I1 Configuración entrada 1
- I2 Configuración entrada 2
- I3 Configuración entrada 3
- I4 Configuración entrada 4
- OD Tipo de instalación
- PR Sensor de presión remoto
- PW Modificación de la contraseña

Alineación automática de los parámetros sensibles

Cuando se detecta un sistema multibomba se controla la congruencia de los parámetros configurados. Si los parámetros sensibles no están alineados entre todos los dispositivos, en la pantalla de cada dispositivo aparecerá un mensaje solicitando si se desea ampliar a todo el sistema la configuración de este dispositivo específico. Al aceptar, los parámetros sensibles del dispositivo sobre el que se respondió a la pregunta se distribuyen a todos los dispositivos de la cadena.

Cuando haya configuraciones no compatibles con el sistema, estos dispositivos no aceptarán la distribución de la configuración.

Durante el funcionamiento normal, la modificación de un parámetro sensible en un dispositivo implica la alineación automática del parámetro en todos los demás dispositivos sin solicitar la confirmación.

NOTA: la alineación automática de los parámetros sensibles no tiene ningún efecto sobre los otros tipos de parámetros.

En el caso específico de inserción en la cadena de un dispositivo con configuraciones de fábrica (un dispositivo que sustituye uno existente o un dispositivo reajustado con la configuración de fábrica), si las configuraciones presentes son congruentes, salvo las configuraciones de fábrica, el dispositivo con configuración de fábrica asumirá automáticamente los parámetros sensibles de la cadena.

Parámetros con alineación facultativa

Son parámetros para los que se tolera la no alineación entre los distintos dispositivos. Cada vez que se modifican estos parámetros, al pulsar SET

o MODE, se solicitará si propagar la modificación a toda la cadena de comunicación. De esta manera, si la cadena tiene todos los elementos iguales, se evitará configurar los mismos datos en todos los dispositivos.

Lista de los parámetros con alineación facultativa:

- LA Idioma
- MS Sistema de medida
- AE Antibloqueo
- AF Anticongelante
- O1 Función salida 1
- O2 Función salida 2
- RM Velocidad máxima

9.4.6 - Primer arranque del sistema multibomba

Realice las conexiones eléctricas e hidráulicas de todo el sistema, tal como descrito en el apdo. 2.1.1, 2.2.1 y en el apdo. 3.1.

Encienda los dispositivos y realice las asociaciones tal como descrito en el apartado 7.5.5 - AS: Asociación de dispositivos.

9.4.7 - Regulación del sistema multibomba

Cuando se enciende un sistema multibomba se asignan automáticamente las direcciones y, mediante un algoritmo, se nombra un dispositivo como líder de la regulación. El líder decide la velocidad y el orden de arranque de cada dispositivo que forma parte de la cadena.

El modo de regulación es secuencial (los dispositivos arrancan uno por vez). Cuando se verifican las condiciones de arranque, arranca el primer dispositivo y cuando éste alcanza su velocidad máxima, arranca el siguiente y así sucesivamente con los demás. El orden de arranque no es necesariamente creciente según la dirección de la máquina, sino que depende de las horas de trabajo hechas, véase 7.6.11 – ET: Tiempo máx. de cambio

9.4.8 - Asignación del orden de arranque

Cada vez que se enciende el sistema, a cada dispositivo se le asigna un orden de arranque. Según dicho orden, se generan los arranques en sucesión de los dispositivos.

El orden de arranque se modifica durante el uso según la necesidad de los dos algoritmos siguientes:

- Alcance del Tiempo máx. de cambio
- Alcance del tiempo máximo de inactividad

9.4.9 - Tiempo máx. de cambio

De acuerdo con el parámetro ET (Tiempo máx. de cambio), cada dispositivo incorpora un contador del tiempo de trabajo y, en función de este, el orden de reencendido se actualiza según el siguiente algoritmo: si se ha superado al menos la mitad del valor de ET, se produce el cambio al apagarse el inverter por primera vez (cambio al standby). si se alcanza el valor de ET sin detenerse jamás, el inverter se apaga incondicionalmente y se coloca en la prioridad mínima de reencendido (cambio durante el funcionamiento).



Si el parámetro ET (Tiempo máx. de cambio) está configurado en 0, se producirá el cambio en cada reencendido.

Véase 7.6.11 - ET: Tiempo máx. de cambio.

9.4.10 - Alcance del tiempo máximo de inactividad

El sistema multibomba incorpora un algoritmo de antiestancamiento que tiene el objetivo de mantener las bombas en perfecta eficiencia y mantener la integridad del líquido bombeado. Funciona permitiendo una rotación en el orden de bombeo, a fin de que todas las bombas suministren al menos un minuto de flujo cada 23 horas. Esto se produce sin tener en cuenta la configuración del dispositivo (activo o reserva). El cambio de prioridad prevé que el dispositivo detenido desde hace 23 horas se coloque en prioridad máxima en el orden de arranque, lo que implica que, apenas sea necesario el suministro de flujo, sea el primero en arrancar. Los dispositivos configurados como reserva tienen la precedencia sobre los demás. El algoritmo finaliza su acción cuando el dispositivo suministró al menos un minuto de flujo.

Concluido el antiestancamiento, si el dispositivo está configurado como reserva, se colocará en prioridad mínima para protegerse contra el desgaste.

9.4.11 - Reservas y número de dispositivos que participan en el bombeo

El sistema multibomba lee la cantidad de elementos que están conectados en comunicación y denomina a este número N.

Posteriormente, de acuerdo con los parámetros NA y NC, decide cuántos y cuáles dispositivos deben funcionar en un determinado instante.

NA representa el número de dispositivos que participan en el bombeo. NC representa el número máximo de dispositivos que pueden trabajar simultáneamente.

Si en una cadena hubiera NA dispositivos activos y NC dispositivos simultáneos con NC menor que NA, significa que arrancarán simultáneamente como máximo NC dispositivos y que estos dispositivos se cambiarán entre NA elementos. Si un dispositivo está configurado como preferencia de reserva, se colocará en la última posición en el orden de arranque; por consiguiente, si hubiera 3 dispositivos y uno de estos está configurado como reserva, la reserva arrancará como el tercer elemento; por el contrario, si estuviera configurado NA=2, la reserva no arrancará salvo que uno de los dos dispositivos activos tenga algún problema.

Véase también la explicación de los parámetros

7.6.8 - NA: Dispositivos activos;

7.6.9 NC: Dispositivos simultáneos;

7.6.10 IC: Configuración de la reserva.

DAB incluye en el catálogo un Kit para integrar un grupo de elevación de 2 sistemas. El grupo de elevación realizado con el Kit DAB se presenta como se muestra en la Fig. 21.



Figura 21

9.4.12 - Control Wireless

Tal como indicado en el apdo. 9.4.3, el dispositivo se puede conectar a otros dispositivos a través del canal wireless propietario. Por consiguiente, existe la posibilidad de gobernar funcionamientos específicos del sistema a través de señales recibidas a distancia: por ejemplo, de acuerdo con el nivel de un tanque enviado mediante un flotador es posible accionar el llenado del mismo; con la señal que llega de un temporizador es posible modificar el setpoint desde SP a P1 para alimentar un sistema de riego.

Dichas señales de entrada o salida del sistema son gobernadas desde una centralita de control incluida en el catálogo DAB y que se puede comprar por separado.

10 - MANTENIMIENTO



Antes de realizar cualquier tipo de intervención en el sistema, desconecte la alimentación eléctrica.

El sistema no requiere trabajos de mantenimiento ordinario.

Sin embargo, a continuación se dan las instrucciones para realizar los trabajos de mantenimiento extraordinario que podrían ser necesarios en determinados casos (por ejemplo vaciar el sistema para prepararlo para un período de inactividad).

10.1 - Herramienta adicional

DAB proporciona junto con el producto una herramienta adicional que sirve para realizar las operaciones en el sistema previstas durante la instalación y las posibles operaciones de mantenimiento extraordinario.

La herramienta se encuentra en el alojamiento técnico y está compuesta por 3 llaves:

- 1 – llave metálica de sección hexagonal (Fig. 22 – 1);
- 2 – llave de plástico plana (Fig. 22 – 2);
- 3 - llave de plástico cilíndrica (Fig. 22 – 3).

A su vez, la llave “1” está colocada en el extremo “D” de la llave “3”. La primera vez que las utilice es necesario separar las 2 llaves de plástico “2” y “3” que se suministran unidas por un puente (Fig. 22 – A):



rompa el puente “A” eliminando los residuos de plástico de ambas llaves para no dejar piezas cortantes que puedan provocar heridas.



Figura 22

Utilice la llave “1” para orientar el panel de interfaz descrito en el apdo. 2.2.2. Si la llave se perdiera o se arruinara, la operación puede realizarse utilizando una llave hexagonal estándar de 2 mm.

Después de haber separado las 2 llaves de plástico, se pueden utilizar introduciendo la llave “2” a través de uno de los agujeros “B” de la llave “3”, de acuerdo con la operación que deba realizar. Así se obtiene una llave en cruz multifunción cuyos 4 extremos corresponden a un tipo de uso diferente.

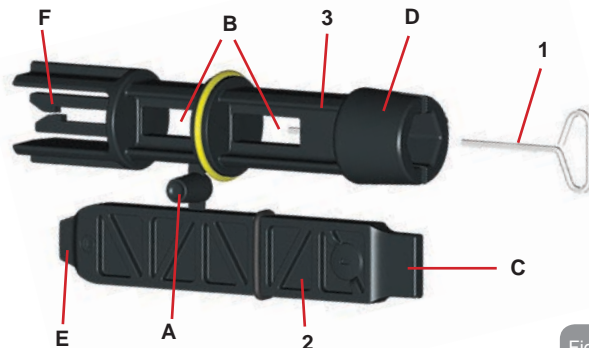

Figura 23



Para utilizar la llave en cruz es necesario guardar la llave "1" inutilizada en un lugar seguro para que no se pierda, salvo que la guarde nuevamente en su alojamiento en el interior de la llave "3" al final de las operaciones.

Uso del extremo "C":

es un destornillador plano de tamaño correcto para los tapones de las principales conexiones del sistema (1" y 1"1/4). Se debe utilizar durante la primera instalación para extraer los tapones de las bocas en las que se desee conectar la instalación, para la operación de llenado en caso de instalación horizontal, para acceder a la válvula antirretorno, etc. Si la llave se perdiera o se rompiera, las mismas operaciones pueden realizarse utilizando un destornillador plano de tamaño adecuado.



Figura 24



Figura 25

Uso del extremo "D":

llave de vaso hexagonal adecuada para extraer el tapón para realizar la operación de llenado en caso de instalación vertical. Si la llave se perdiera o se rompiera, dicha operación se puede realizar con un destornillador con punta de cruz del tamaño adecuado.

Uso del extremo "E":

es un destornillador plano de tamaño correcto para el tapón de acceso al eje motor y, si estuviera instalada la interfaz para la conexión rápida del sistema (apdo. 9.3), para acceder a la llave de desconexión de la conexión. Si la llave se perdiera o se rompiera, dichas operaciones pueden realizarse con un destornillador plano de tamaño adecuado.



Figura 26

Uso del extremo "F":

esta herramienta sirve para el mantenimiento de la válvula antirretorno y su función está descrita en el apartado 10.3

10.2 - Vaciado del sistema

Si se desea vaciar el sistema del agua que se encuentra en su interior, proceda de la siguiente manera:

1. desconecte la alimentación eléctrica;
2. abra el grifo de impulsión más cercano al sistema para eliminar la presión de la instalación y vaciarla lo mejor posible;
3. si hubiera una válvula de cierre aguas abajo del sistema (siempre aconsejable), ciérrela para que el agua no pase a la instalación, entre el sistema y el primer grifo abierto;
4. cierre el conducto de aspiración en el punto más cercano al sistema (siempre se aconseja montar una válvula de cierre inmediatamente aguas arriba del sistema) para no vaciar también toda la instalación de aspiración;
5. quite el tapón de vaciado (fig.1 cara E) y deje salir el agua que se encuentra en su interior (alrededor de 2,5 litros);
6. el agua que se encuentra en la instalación de impulsión aguas abajo de la válvula antirretorno integrada en el sistema puede fluir en el momento de la desconexión del mismo sistema o quitando el tapón de la segunda impulsión (si no se utilizara).



Si bien queda completamente vacío, el sistema no logra eliminar todo el agua de su interior. Durante la manipulación del sistema posterior al vaciado es probable que salgan pequeñas cantidades de agua del sistema.

10.3 - Válvula antirretorno

El sistema incorpora una válvula antirretorno integrada que sirve para el funcionamiento correcto. La presencia en el agua de cuerpos sólidos o arena podría provocar fallos en el funcionamiento de la válvula y del sistema. Aunque se recomienda utilizar agua limpia y utilizar filtros en la entrada, si se detectara que la válvula antirretorno no funciona correctamente, desmóntela del sistema y límpiela y/o sustitúyala de la siguiente manera:

1. quite el tapón de acceso a la válvula (Fig. 27);
2. introduzca la llave en cruz en su extremo "F" (apdo. 10.1) para enganchar la lengüeta perforada con los enganches (Fig. 27);
3. extraiga sin girar: la operación podría requerir hacer fuerza. Se extrae un cartucho que incluye la válvula. El cartucho queda en la llave (Fig. 27);
4. desenganche el cartucho de la llave: empujando los enganches uno contra otro se desenganchan, entonces extraiga el cartucho lateralmente (Fig. 27);
5. limpie la válvula con agua corriente, controle que no esté averiada y, si fuera necesario, sustitúyala;
6. introduzca de nuevo el cartucho completo en su alojamiento: la operación requiere la fuerza necesaria para comprimir las 2 juntas tóricas OR. Si fuera necesario, utilice el extremo "D" de la llave en cruz para empujar. No utilice el extremo "F" porque los enganches se engancharán de nuevo en la lengüeta del cartucho sin la posibilidad de desengancharlos (Fig. 27);
7. Enrosque el tapón hasta el fondo: si no se empujara correctamente el cartucho, enroscando el tapón, el mismo se encargará de hacerlo correctamente (Fig. 27).



Figura 27



Podría suceder que debido a una prolongada estancia del cartucho en su alojamiento y/o a la presencia de sedimentos, la fuerza de extracción del cartucho podría dañar la herramienta adicional. En dicho caso, es preferible dañar la herramienta que el cartucho. Si la llave se perdiera o se dañara, la misma operación puede realizarse con una pinza.

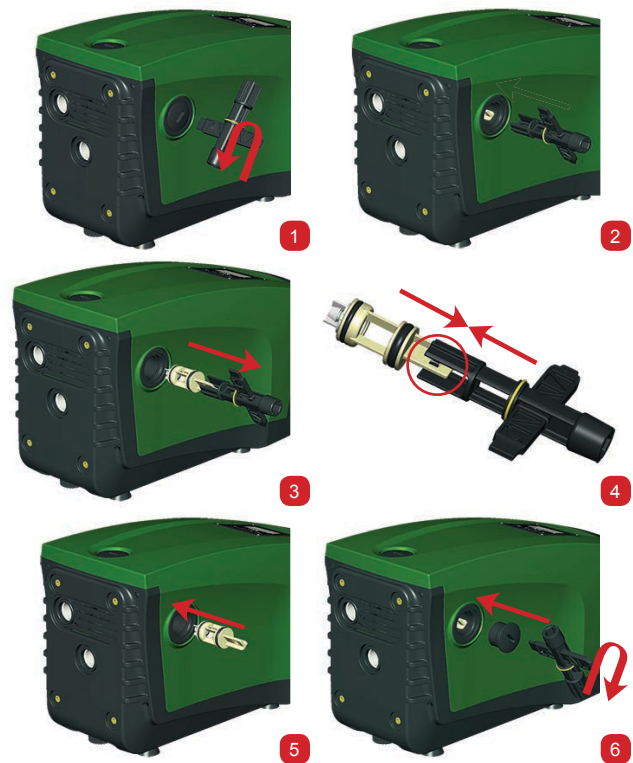

Si durante los trabajos de mantenimiento de la válvula antirretorno se perdieran o se arruinaran una o varias juntas tóricas OR, habrá que sustituirlas. En caso contrario el sistema no podrá funcionar correctamente.

10.4 - Eje motor

El control electrónico del sistema asegura arranques sin tirones con el fin de evitar esfuerzos excesivos a los componentes mecánicos y, por consiguiente, prolongar la vida útil del producto. En casos excepcionales, esta característica podría acarrear problemas durante el arranque de la electrobomba: tras un período de inactividad, tal vez con el sistema vacío, las sales disueltas en el agua se podrían haber depositado y formado calcificaciones entre el componente giratorio (eje motor) y el componente fijo de la electrobomba aumentando así la resistencia al arranque. En este caso, podría ser suficiente ayudar manualmente el eje motor para desprenderse de las calcificaciones. En este sistema la operación se puede realizar porque se ha asegurado el acceso al eje motor desde el exterior y porque se ha previsto una ranura de arrastre en el extremo del eje motor. Proceda de la siguiente manera:

1. quite el tapón de acceso al eje motor como se muestra en la Fig. 27;
2. introduzca un destornillador plano en la ranura del eje motor y muévalo en ambos sentidos de rotación;
3. si la rotación es libre, es posible poner en marcha el sistema;
4. si no es posible mover manualmente el eje motor, contacte con el servicio de asistencia.

10.5 - Vaso de expansión

Véase el apartado 1.2 para las operaciones de control y regulación de la presión de aire en el vaso de expansión y para sustituirlo en caso de rotura.

11 - ACTUALIZACIÓN DEL FIRMWARE E.SYBOX

11.1 - Generalidad

En este capítulo se describe cómo actualizar uno o varios e.sybox disponiendo de un e.sybox o un e.sylink con un firmware más reciente.

Como ya se ha indicado en el apart. 9.4.2 del manual, para utilizar el e.sybox en un grupo de bombeo con conexión wireless, es necesario que las versiones de firmware de los e.sybox sean iguales.

De ser diferentes las versiones firmware de los e.sybox pertenecientes al grupo que hay que crear, habrá que efectuar la actualización para alinear todas las versiones.

Asimismo, la actualización será útil para poder disponer de nuevos firmwares que añadan funcionalidades o que resuelvan problemas.

Definiciones utilizadas a continuación:

Master: dispositivo del que se toma un firmware para insertarlo en un e.sybox. La función puede ser realizada por un e.sybox, un e.sylink o cualquier otro dispositivo habilitado para descargar el firmware en un e.sybox.
Slave: e.sybox en estado de recepción de un firmware de actualización.

11.2 - Actualización del firmware

La actualización del firmware se puede realizar a través de otro e.sybox o de un e.sylink.

Los procedimientos pueden ser diferentes según las versiones de firmware disponibles y del dispositivo destinado a la programación (e.sybox o e.sylink).

Durante la actualización del firmware los e.sybox y los e.sylink implicados no pueden efectuar las operaciones de bombeo.

Durante dicha fase, el e.sybox Slave visualiza la frase "LV LOADER v2.x" y también una barra que indica el estado de avance de la actualización. La actualización dura cerca de 1 minuto. Al finalizar esta fase el e.sybox reinicia.

Una vez reiniciado el e.sybox, es oportuno controlar que el firmware instalado sea el deseado. Para ello, controlar el campo de versión firmware "SW V." en la "página VE" del "Menú del usuario".

Si se han producido problemas y el firmware no ha sido instalado correctamente, hay que efectuar las operaciones indicadas en la resolución de problemas de los varios procedimientos descritos.

11.2.1 - Actualización entre e.sybox

Es siempre posible la puesta al día entre e.sybox 30/50.

La actualización entre e.sybox es posible sólo si uno de los e.sybox tiene una versión de firmware mayor o igual a 4.00.

La actualización se realiza de 3 modos:

- **Manual:** siempre posible en caso de e.sybox 30/50, mientras que para e.sybox se requiere que el Master esté provisto de versión firmware mayor o igual a 4.00. No es necesario asociar los e.sybox.
- **Automático:** siempre posible para e.sybox 30/50, mientras que para e.sybox es posible solamente si ambas e.sybox a poner al día cuentan con versiones firmware mayores o iguales a 4.00. Es necesario asociar los e.sybox.
- **Semiautomático:** no previsto en caso de e.sybox 30/50; en el caso de e.sybox, es necesario que el Master esté dotado de versión firmware mayor o igual a 4.00 y el Slave tenga una versión firmware menor de 4.00. Es necesario asociar los e.sybox.

11.2.1.1 - Actualización manual

Requisitos

- Se realiza entre 2 e.sybox a la vez.
- Siempre posible con e.sybox 30/50, mientras que en el caso de e.sybox, el Master debe estar provisto de versión firmware mayor o igual a 4.00.
- El e.sybox utilizado como Slave puede tener cualquier versión de firmware.
- La versión de firmware del Master debe ser mayor o igual a la versión del Slave.
- La asociación entre dispositivos no es necesaria.
- En caso de tener que actualizar varios e.sybox, hay que repetir el procedimiento cada vez.

Procedimiento

1. Desconectar la alimentación del e.sybox a actualizar y esperar a que se apague el display.
2. Ir a la página FW del menú ASISTENCIA TÉCNICA del e.sybox que se quiere utilizar como Master y pulsar la tecla [+].
3. Conectar la alimentación del e.sybox a actualizar manteniendo presionadas a la vez las teclas [MODE] y [-], hasta que aparezca la pantalla de actualización.
4. Esperar hasta que la actualización termine correctamente y que reinicien ambas máquinas.

Resolución de problemas

Si la actualización no concluye bien, repetir el procedimiento.

11.2.1.2 - Actualización automática

Requisitos

- Se realiza entre 2 e.sybox a la vez.
- El e.sybox utilizado como Master debe tener una versión de firmware mayor o igual a 4.00. En el caso de e.sybox 30/50, es siempre posible.
- El e.sybox utilizado como Slave debe tener una versión de firmware mayor o igual a 4. En el caso de e.sybox 30/50, es siempre posible.
- La versión de firmware del Master debe ser mayor o igual a la versión del Slave.
- La asociación entre los dispositivos es necesaria.
- En caso de varios e.sybox a actualizar, hay que repetir el procedimiento cada vez.

Procedimiento

1. Efectuar la asociación entre dispositivos (ver apart. 7.5.5). Aparecerán en los displays de los dos e.sybox una pop up que comunica:

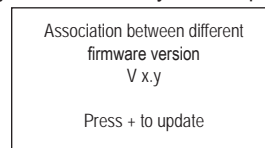

Donde en lugar de x.y aparecerá la versión de firmware del e.sybox.

2. Pulsar la tecla [+] en ambas máquinas.
3. Esperar a que la actualización termine correctamente y que ambas máquinas se reinicien.

Resolución de problemas

Si la actualización no concluye bien, la máquina que se estaba actualizando (Slave) se encuentra en un estado inconsistente que no permite realizar una nueva actualización automática. En dicho caso hay que efectuar el procedimiento manual de actualización.

11.2.1.3 - Actualización semiautomática

No previsto en el caso de e.sybox 30/50, mientras que si se trata del e.sybox, es válido lo indicado abajo

Requisitos

- Se realiza entre 2 e.sybox a la vez.
- El e.sybox utilizado como Master debe tener una versión de firmware mayor o igual a 4.00.
- El e.sybox utilizado como Slave debe tener una versión de firmware menor de 4.
- La asociación entre los dispositivos es necesaria.
- En caso de varios e.sybox a actualizar, hay que repetir el procedimiento cada vez.

Procedimiento

1. Efectuar la asociación entre dispositivos.

El e.sybox con firmware más viejo (Slave) visualizará la pantalla:



El e.sybox con versión de firmware mayor o igual a 4.00 visualizará la pantalla:

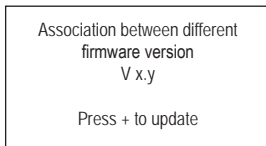

Donde en lugar de x.y aparecerá la versión de firmware del e.sybox.

2. Pulsar la tecla [+] de la máquina Master (versión de firmware mayor o igual a 4.00).
3. Desconectar la alimentación del e.sybox Slave y esperar a que el display se apague.
4. Conectar la alimentación del e.sybox Slave manteniendo presionadas a la vez las teclas [MODE] y [-], hasta que aparezca la pantalla de actualización.
5. Esperar a que la actualización termine bien y que ambas máquinas reinicien.

Resolución de problemas

Si la actualización no concluye bien, la máquina que se estaba actualizando (Slave) se encuentra en un estado inconsistente que no permite realizar una nueva actualización semiautomática. En dicho caso, es necesario efectuar el procedimiento manual de actualización.

11.2.2. - Actualización del e.sybox mediante e.sylink

Es posible actualizar un e.sybox también con e.sylink. Para ello consultar el manual de e.sylink.

12 - SOLUCIÓN DE LOS PROBLEMAS



Antes de comenzar a buscar los desperfectos, corte la conexión eléctrica de la bomba (desenchúfela).

Solución de los problemas típicos

Desperfecto	LED	Posibles causas	Soluciones
La bomba no arranca.	Rojos: apagado Blancos: apagado Azules: apagado	Falta la alimentación eléctrica.	Controle que haya tensión en la toma y conecte de nuevo la clavija.

La bomba no arranca.	Rojo: encendido Blanco: encendido Azul: apagado	Eje bloqueado.	Véase apartado 10.4 (mantenimiento eje motor).
La bomba no arranca.	Rojo: apagado Blanco: encendido Azul: apagado	El elemento de servicio está en un nivel superior al equivalente a la presión de reencendido del sistema (apdo. 3.2).	Aumente el valor de presión de reencendido del sistema aumentando SP o disminuyendo RP.
La bomba no se detiene.	Rojo: apagado Blanco: encendido Azul: apagado	<ol style="list-style-type: none"> 1. Pérdida en la instalación. 2. Rodete o parte hidráulica obstruidos. 3. Entrada de aire en la tubería de aspiración. 4. Sensor de flujo averiado 	<p>Controle la instalación, localice la pérdida y repárela.</p> <p>Desmonte el sistema y repare el atascamiento (servicio de asistencia).</p> <p>Controle el conducto de aspiración, localice el motivo de la entrada de aire y repárelo.</p> <p>Contacte con el centro de asistencia.</p>

Impulsión insuficiente	Rojo: apagado Blanco: encendido Azul: apagado	<ol style="list-style-type: none"> 1. Mucha profundidad de aspiración. 2. Conducto de aspiración atascado o de diámetro insuficiente. 3. Rodete o parte hidráulica obstruidos. 	<ol style="list-style-type: none"> 1. Al aumentar la profundidad de aspiración disminuyen los rendimientos hidráulicos del producto (apdo. Descripción de la electrobomba). Controle si se puede disminuir la profundidad de aspiración. Utilice un tubo de aspiración de diámetro más grande (jamás inferior a 1"). 2. Controle el conducto de aspiración, localice la causa de la parcialización (obstrucción, curva cerrada, tramo en contrapendiente, etc.) y repárela. 3. Desmonte el sistema y repare el atascamiento (servicio de asistencia).
La bomba arranca sin demanda del elemento de servicio	Rojo: apagado Blanco: encendido Azul: apagado	<ol style="list-style-type: none"> 1. Pérdida en la instalación. 2. Válvula antirretorno averiada. 	<ol style="list-style-type: none"> 1. Controle la instalación, localice la pérdida y repárela. 2. Realice el mantenimiento de la válvula antirretorno como indicado en el apartado 10.3.
La presión de agua al abrirse el elemento de servicio no es inmediata.	Rojo: apagado Blanco: encendido Azul: apagado	Vaso de expansión vacío (presión de aire insuficiente) o con la membrana rota.	Controle la presión de aire a través de la válvula en el alojamiento técnico. Si durante el control sale agua, el vaso está roto: servicio de asistencia. En caso contrario, restablezca la presión de aire según la relación (apdo. 1.2).
Al abrirse el elemento de servicio el flujo es cero antes de que la bomba arranque.	Rojo: apagado Blanco: encendido Azul: apagado	Presión de aire en el vaso de expansión superior a la de arranque del sistema.	Regule la presión del vaso de expansión o configure los parámetros SP y/o RP de manera de satisfacer la relación (apdo. 1.2).

La pantalla muestra BL	Rojo: encendido Blanco: encendido Azul: apagado	1. Falta agua. 2. Bomba no cebada. 3. Setpoint no realizable con el valor RM configurado	1-2. Cebe la bomba y controle que no haya aire dentro de las tuberías. Controle que la aspiración o los filtros no estén atascados. 3. Configure un valor de RM que permita lograr el setpoint
La pantalla muestra BP1	Rojo: encendido Blanco: encendido Azul: apagado	1. Sensor de presión averiado	1. Contacte con el centro de asistencia.
La pantalla muestra OC	Rojo: encendido Blanco: encendido Azul: apagado	1. Absorción excesiva. 2. Bomba bloqueada.	1. Fluido muy denso. No utilice la bomba con fluidos que no sean agua. 2. Contacte con el centro de asistencia.
La pantalla muestra LP	Rojo: encendido Blanco: encendido Azul: apagado	1. Tensión de alimentación baja. 2. Excesiva caída de tensión en la línea.	1. Compruebe que la tensión de línea sea justa. 2. Controle la sección de los cables de alimentación.
La pantalla muestra: Pulse + para propagar esta config.	Rojo: apagado Blanco: encendido Azul: apagado	Uno o varios dispositivos tienen los parámetros sensibles no alineados.	Pulse el botón + en el dispositivo del cual esté seguro que tenga la configuración de los parámetros más reciente y correcta.

13 - DESGUACE

Este producto o sus componentes deben ser eliminados respetando el medio ambiente y las normativas locales en materia de medio ambiente. Utilice los sistemas locales, públicos o privados de recogida de residuos.

14 - GARANTÍA

Cualquier material defectuoso utilizado o defecto de fabricación del equipo será eliminado durante el período de garantía previsto por la ley vigente en el país de compra del producto mediante reparación o sustitución y a discreción del fabricante.

La garantía cubre todos los defectos sustanciales imputables a vicios de fabricación o de material utilizado en el caso en que el producto haya sido utilizado correctamente y conforme a las instrucciones.

La garantía caducará en los siguientes casos:

- intento de reparación del equipo,
- modificaciones técnicas realizadas al equipo,
- utilización de piezas de repuesto no originales,
- alteración,
- uso inadecuado, por ej. uso industrial.

Quedan excluidas de la garantía:

- las piezas sometidas a desgaste rápido.

En caso de reclamación de la garantía, póngase en contacto con un centro de asistencia autorizado con el comprobante de compra del producto.

İÇİNDEKİLER

Açıklama	614	6. Klavye ve ekran	630
Uyarılar	614	6.1 Tuş bileşimleriyle doğrudan erişim	631
Sorumluluk	615	6.2 Aşağı açılır menüler vasıtasıyla adla erişim	634
1. Genel bilgiler	615	6.3 Menü sayfalarının yapısı	635
1.1 Entegre invertörün tanımı	616	6.4 Şifre aracılığıyla parametre ayarlama kilidi	636
1.2 Entegre genleşme tankı	617	6.5 Motoru devreye sokma / devre dışı bırakma	636
1.3 Entegre elektrikli pompa	617	7. Çeşitli parametrelerin anlamı	636
1.4 Teknik özellikler	618	7.1 Kullanıcı menüsü	636
2. Kurma	619	7.1.1 - Durum	636
2.1 Dikey Konfigürasyon	619	7.1.2 RS: Dönüş hızı görüntüleme	636
2.1.1 Hidrolik bağlantılar	620	7.1.3 VP: Basınç görüntüleme	636
2.1.2 Doldurma işlemleri - Sıvının seviyesinin üstüne / altına yerleştirme şekli	621	7.1.4 VF: Akış görüntüleme	637
2.2 Yatay konfigürasyon	621	7.1.5 PO: Emilen güç görüntüleme	637
2.2.1 Hidrolik bağlantılar	622	7.1.6 C1: Faz akımı görüntüleme	637
2.2.2 Kullanıcı Arayüzü Panelinin yönünü değiştirme	622	7.1.7 İş saatleri ve yolverme adedi	637
2.2.3 Doldurma işlemleri - Sıvının seviyesinin üstüne / altına yerleştirme şekli	623	7.1.8 Pt: Güç histogramı	637
3. Çalıştırmaya hazırlama	623	7.1.9 Çoklu pompa sistemi	637
3.1 Elektrik bağlantıları	623	7.1.10 Sağlanan akış miktarı	637
3.2 Entegre invertörün konfigürasyonu	624	7.1.11 VE: Versiyon görüntüleme	637
3.3 İlk doldurma	624	7.1.12 FF: Arıza ve uyarı (günlüğünü) görüntüleme	638
4. Koruma sistemleri	625	7.2 Monitör menüsü	638
4.1 Bloklajların tanımlanması	626	7.2.1 CT: Ekran kontrastı	638
4.1.1 "BL" Kuru çalışmaya karşı koruma	626	7.2.2 BK: Ekran parlaklığı	638
4.1.2 Periyodik işletme önleyici fonksiyon (Kullanım yerinden su emme isteği gelmediğinde de tekrarlanan çalışma döngülerine karşı koruma)	626	7.2.3 TK: Arka aydınlatma lambasının yanma süresi	638
4.1.3 Donma önler (sistemde suyun donmaya karşı korunması)	626	7.2.4 LA: Dil	638
4.1.4 "BP1" İç basınç sensörü arızası nedeniyle oluşan blokap	626	7.2.5 TE: Isı yayıcı sıcaklığının görüntülenmesi	638
4.1.5 "PB" Besleme voltajının spesifikasyon dışında olması nedeniyle oluşan blokap	626	7.3 Ayar noktası menüsü	638
4.1.6 "SC" Motorun fazları arasında kısa devre nedeniyle oluşan blokap	626	7.3.1 SP: Ayar noktası basıncını ayarlama	638
4.2 Hata durumlarının manuel olarak resetlenmesi	627	7.3.2 Yardımcı basınç ayarları	638
4.3 Hata durumlarının otomatik olarak resetlenmesi	627	7.3.2.1 P1: Yardımcı ayar noktası 1 ayarlanması	639
5. Elektronik invertör kontrolü ve kullanıcı arayüzü	627	7.3.2.2 P2: Yardımcı ayar noktası 2 ayarlanması	639
5.1 Kontrol ünitesi ile çalışma	627	7.3.2.3 P3: Yardımcı ayar noktası 3 ayarlanması	639
5.1.1 Kontrol ünitesinden sağlanan mevcut fonksiyonlar	628	7.3.2.4 P4: Yardımcı ayar noktası 4 ayarlanması	639
5.1.2 Kullanım yerlerinin giriş ve çıkış elektrik bağlantıları	628	7.4 Manuel menüsü	639
5.1.3 Güvenli modda çalışma	628	7.4.1 Durum	640
5.1.4 Kontrol ünitesinden sağlanan fonksiyonların ayarlanması	629	7.4.2 Rt: Hız ayarlama	640
5.1.5 e.sybox ile kontrol ünitesi arasındaki ilişkilendirme ve bağlantı kesme işlemi	629	7.4.3 VP: Basınç değeri görüntüleme	640
		7.4.4 VF: Akış değeri görüntüleme	640
		7.4.5 PO: Emilen güç değeri görüntüleme	640
		7.4.6 C1: Faz akımı değeri görüntüleme	640
		7.4.7 RS: Dönüş hızı değeri görüntüleme	640
		7.4.8 TE: Isı yayıcı sıcaklığının görüntülenmesi	640
		7.5 Tesisatçı menüsü	640
		7.5.1 RP: Yeniden başlatma için basınç düşmesini ayarlama	640

7.5.2 OD: Sistem türü	640	9.4.1 Çoklu pompa sistemlerine giriş	654
7.5.3 AD: Adres konfigürasyonu	641	9.4.2 Çoklu pompa sisteminin gerçekleştirilmesi	654
7.5.4 MS: Ölçüm sistemi	641	9.4.3 Kablosuz haberleşme	654
7.5.5 AS: Cihazlar ile bağlantı kurma modu	641	9.4.4 Optik bağlantılı girişlerin bağlantısı ve ayarlanması	654
7.5.6 PR: Uzaktan kumandalı basınç sensörü	642	9.4.5 Çoklu pompa sisteminde özel ilgi gerektiren parametreler	655
7.6 Teknik Destek Menüü	642	9.4.6 Çoklu pompa sistemini ilk başlatma	656
7.6.1 TB: Su eksikliği nedeniyle oluşan blokajın süresi	642	9.4.7 Çoklu pompa sistemini ayarlama	656
7.6.2 T1: Düşük basınç gecikmesi (kiwa işlevi)	643	9.4.8 Başlatma sırasının atanması	656
7.6.3 T2: Kapanma gecikmesi	643	9.4.9 Maks. takas süresi	656
7.6.4 GP: Oransal kazanç katsayısı	643	9.4.10 Maksimum kullanılmama süresi	656
7.6.5 GI: İntegral kazanç katsayısı	643	9.4.11 Pompalama işlemine katılan cihaz sayısı ve yedekler	657
7.6.6 RM: Maksimum hız	643	9.4.12 Kablosuz kontrol	657
7.7 Cihaz ve yedek sayısını ayarlama	643		
7.6.8 NA: Aktif cihazlar	643	10. Bakım	658
7.6.9 NC: Aynı anda çalışan cihazlar	643	10.1 Yardımcı alet	658
7.6.10 IC: Yedek cihazın konfigürasyonu	644	10.2 Sistemi boşaltma	659
7.6.10.1 Çoklu pompa sistemleri için konfigürasyon örnekleri	644	10.3 Çek valf	660
7.6.11 ET: Takas süresi	644	10.4 Motor mili	661
7.6.12 AY: Periyodik işletme önleyici fonksiyon	645	10.5 Genleşme tankı	661
7.6.13 AE: Blokaj önleyici işlevi devreye sokma	645		
7.6.14 AF: Donmayı önleyici fonksiyonu devreye sokma	645	11. E.sybox firmware güncellemesi	661
7.6.15 IN1, IN2, IN3, IN4 yardımcı dijital girişlerinin ayarlanması	645	11.1 Genel bilgiler	661
7.6.15.1 Girişle ilişkili işlevleri devre dışı bırakma	646	11.2 Firmware güncelleme	662
7.6.15.2 Harici şamandıra fonksiyonunu ayarlama	646	11.2.1 e.sybox'lar arasında güncelleme	662
7.6.15.3 Yardımcı ayar noktası giriş fonksiyonunu ayarlama	647	11.2.1.1 El yordamıyla güncelleme	662
7.6.15.4 Sistemi devreye sokma ve arıza sıfırlama fonksiyonunu ayarlama	647	11.2.1.2 Otomatik güncelleme	662
7.6.15.5 Düşük basınç algılamayı ayarlama (KIWA)	648	11.2.1.3 Yarı otomatik güncelleme	663
7.6.16 OUT1, OUT2 çıkışlarının ayarlanması	649	11.2.2 e.sylink aracılığı ile e.sybox güncelleme	663
7.6.17 O1: Çıkış 1 işlevi ayarı	649		
7.6.18 O2: Çıkış 2 işlevi ayarı	649	12. Problemlerin çözümü	663
7.6.19 FW: Firmware güncelleme	650		
7.6.20 RF: Arıza ve uyarı günlüğünü sıfırlama	650	13. Ürünün bertaraf edilmesi	665
7.6.21 PW: Şifre değiştirme	650		
7.6.21.1 Çoklu pompa sistemi şifresi	650	14. Garanti şartları	665
8. Resetleme ve fabrika ayarları	650		
8.1 Genel sistem resetlemesi	650		
8.2 Fabrika ayarları	650		
8.3 Fabrika ayarlarını geri yükleme	651		
9. Özel kurulumlar	652		
9.1 Kendinden emiş yeteneğinin engellenmesi	652		
9.2 Duvara montaj	653		
9.3 Çabuk bağlantı ile kurma	653		
9.4 Çoklu pompa sistemleri	654		



AÇIKLAMA

İşbu el kitabında aşağıdaki semboller kullanılmıştır:



Gele tehlike. Bu simgenin yanındaki uyarılara uyulmaması hasara veya fiziksel yaralanmaya neden olabilir.



Elektrik çarpması tehlikesi. Bu simgenin yanındaki uyarılara uyulmaması, kişisel emniyet riski taşıyan ciddi tehlikelere yol açabilir.



Notlar

UYARILAR

İşbu kılavuz, e.sybox ve e.sybox 30/50 ürünlerine ilişkindir. Özellikler her iki model için de ortak olduğunda, aşağıdaki metinde e.sybox yazısı kullanılacaktır. Özelliklerin farklılık göstermesi halinde ise, modeller farklı ile birlikte belirtilecektir.



Kurma işlemine geçmeden önce işbu dokümantasyonu dikkatle okuyunuz.

Kurma ve işleme, ürünün kurulacağı ülkede geçerli olan güvenlik kurallarına uygun olmalıdır. Tüm işlem, usullere uygun olarak gerçekleştirilmelidir.

Güvenlik kurallarına uyulmaması, kişiler için hayati tehlike oluşturmak ve cihazlara zarar vermek dışında, garanti kapsamında yer alan her türlü müdahale hakkını düşüreceklerdir.



Uzman personel

Kurma işleminin, konuya ilişkin spesifik kuralların gerektirdiği teknik niteliklere sahip olan, uzman ve yetkili personel tarafından gerçekleştirilmesi tavsiye edilmektedir.

Uzman personel sıfatı ile, ilişkin kurallar, kazaları önlemeye yönelik tedbirler ve hizmet şartları hakkında eğitim, deneyim, öğretim ve bilgi sahibi olmaları dolayısıyla, tesis güvenlik sorumlusu tarafından gerekli her türlü faaliyette bulunmaya ve bunu yaparken her türlü tehlikeden haberdar olarak gerekli

önlemleri almaya yetkilendirilmiş kişiler kastedilmektedir. (IEC 364 teknik personel tanımlaması)



Aparat, yanlarında güvenliklerinden sorumlu bir kişi aracılığıyla denetim altında tutulmadıkları veya aparatın kullanımıyla ilgili talimatlar aracılığıyla bilgilendirilmemiş oldukları takdirde fiziksel, duyuşsal ve zihinsel yeteneklerinde eksiklik bulunan veya bilgisiz ya da deneyimsiz olan kişiler (çocuklar dahil) tarafından kullanılmak üzere tasarlanmamıştır. Çocukların aparat ile oynamadıklarından emin olmak için denetim altında tutulmaları gerekir.



Güvenlik

Kullanıma sadece elektrik tesisi, ürünün kurulacağı ülkede yürürlükte olan Kurallara göre güvenlik önlemleri ile donatılmış ise, izin verilir (İtalya'da CEI 64/2).



Pompananan sıvılar

Makine, 1000 Kg/m³ yoğunluk, 1mm²/sn'ye eşit kinematik viskozite ile patlayıcı madde ve katı partikül veya elyaf bulundurmayan suları ve kimyasal açıdan agresif olmayan sıvıları pompalamak üzere tasarlanmış ve üretilmiştir.



Pompayı taşımak yada yerini değiştirmek için asla besleme kablosunu kullanmayınız.



Fiş prizden çıkarırken asla kablodan çekmeyiniz.



Herhangi bir risk önlemek amacıyla besleme kablosu bir zarara uğramışsa imalatçı firma veya yetkili teknik destek servisi tarafından bir yenisiyle değiştirilmelidir.

Uyarılara uyulmaması kişiler ve cihaz için tehlike oluşturan durumlara yol açabilir, garanti kapsamında yer alan her türlü müdahale hakkını düşürür.

SORUMLULUK



İmalatçı firma, elektrikli pompaların iyi çalışması veya bunlar tarafından olası meydana gelebilecek zararlardan, pompalar kurcalanır, tadil edilir ve/veya tavsiye edilen çalışma alanı dışında veya işbu el kitabında kapsanan diğer hükümlere aykırı şekilde çalıştırılır ise, sorumlu değildir.

Ayrıca işbu talimat el kitabındaki baskı veya yazım hatalarından kaynaklanan mümkün yanlışlıklara ilişkin olarak da her türlü sorumluluktan muaftır. Ana özelliklerini etkilemeksizin, ürün üzerinde gerekli veya faydalı gördüğü her türlü değişikliği yapma hakkını saklı tutmaktadır.

1 - GENEL BİLGİLER

Bu ürün çok kademeli, kendinden emişli bir santrifüj elektrikli pompadan, pompaya kumanda eden bir elektronik devreden ve bir genişleme tankından oluşan bir entegre sistemdir.

Uygulamalar

evsel ve endüstriyel su kullanımları için su sağlama ve basınçlandırma sistemleri.

Ürün, dış görünüşü ile ilgili olarak, Şekil 1'de gösterilen 6 yüzeyi birbirine paralel bir paralelyüz şeklindedir.

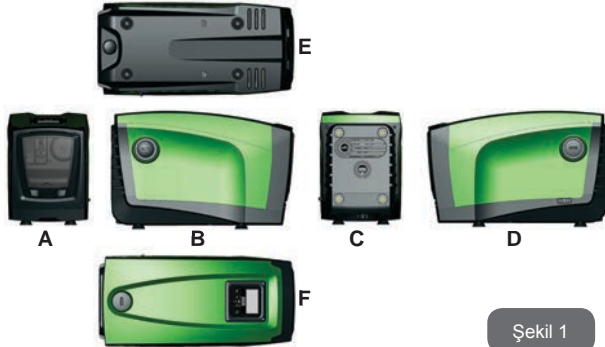

Şekil 1

A yüzü: Teknik Odanın içine girmeyi sağlayan bir kapak vardır. Kapağı çıkarmak için iki parmağınızı lastik tutma yerlerine geçirin, kapağı tutma yerlerinin karşı tarafındaki menteşelerin çevresinde sıkıp, döndürün (bkz. Şekil 2). Kapağı yeniden yerine takmak için menteşeleri yuvalarına yerleştirin ve kapağı klik sesi duyulana kadar kapatın.

Şekil 2



Teknik Odanın içine girildiğinde aşağıdakilere erişilebilir (bkz. Şekil 3):



1. Genişleme tankı vanası;
2. Teknik veri plakası;
3. Hızlı Kılavuz;
4. Motor mili;
5. Yardımcı alet;
6. Doldurma tapası (sadece dikey konfigürasyon halinde).

Şekil 3

B yüzü: sökülebilen bir vidalı tapa çek valfe erişimi sağlar (lütfen bkz. par. 10.3). Sadece uzman personel tarafından yapılacak bakım çalışmaları sırasında çıkarılır.

C yüzü: Dikey konfigürasyon halinde dört pirinç vida dişi dört destek ayağının yuvasını oluşturmaktadır. Her iki 1 inç'lik vidalı tapa, kullanılmak istenen konfigürasyona göre tesisat ile bağlantıları gerçekleştirmek için çıkarılabilir. Bu durumda "IN" harfleriyle gösterilen bağlantıyı suyu çekilmesi istenen tesisata (kuyuya, su tankına, vs.), "OUT" harfleriyle gösterilen bağlantıyı basma hattına bağlayın. Ayrıca bir havalandırma izgarası bulunmaktadır.

D yüzü: 1 inç'lik tapa çıkarılırsa C yüzündeki "OUT" harfleriyle gösterilen basma hattı ile beraber veya buna alternatif olarak kullanılabilen bir basma hattına erişilir. Besleme kablosu elektrik şebekesi ile bağlantıyı kurmaya yarar.

E Yüzü: Yatay konfigürasyon halinde dört pirinç vida dişli dört destek ayağının yuvasını oluşturmaktadır. 1 inçlik tapanın ana fonksiyonu sistemi boşaltma olanağı sağlamaktır. Ayrıca 2 adet havalandırma izgarası bulunmaktadır.

F Yüzü: yerinden çıkartılması gereken etikette gösterildiği gibi, 1 inçlik tapanın iki fonksiyonu vardır. Yatay konfigürasyon halinde tapa ile kapatılan ağız, sistemi doldurma kapısı görevini görür (bkz. aşağıdaki par. 2.2.3 "Doldurma işlemi"). Dikey konfigürasyon halinde aynı ağız hidrolik giriş bağlantısı görevini görebilir (tıpkı C yüzündeki "IN" harfleriyle gösterilen bağlantı gibi ve buna alternatif olarak). Kullanıcı arayüzü paneli, ekran ve klavyeden oluşur ve sistemi ayarlama, durumu sorgulama ve alarm bildirme görevini görür.

Sistem, biri yatak (Şekil 4), biri dikey (şekil 5) olmak üzere iki farklı konfigürasyonda kurulabilir .



Şekil 4



Şekil 5

1.1 - Entegre invertörün tanımı

Sisteme entegre olan elektronik kontrol, invertör tipindedir ve sisteme entegre olan akış, basınç ve sıcaklık sensörlerinin kullanımından yararlanır. Sistem, bu sensörler vasıtasıyla kullanım yerinin gereksinimlerine göre

otomatik olarak açılır ve kapanır ve arızalı çalışma durumlarını algılama, önleme ve bildirme olanağı vardır.

İnvertör vasıtasıyla yapılan kontrol çeşitli fonksiyonellikler sağlamaktadır. Pompalama sistemleri hakkında bu fonksiyonellikler arasında en önemlileri, basma hattında basınç değerinin sabit tutulmasının sağlanması ve enerji tasarrufudur.

- İnvertör elektrikli pompanın dönme hızını değiştirerek hidrolik devre basıncını sabit tutabilir. Elektrikli pompa invertörsüz çalışırken dalga uzunluğu ve frekansını değiştiremez ve istenilen debi arttıkça basınç düşer ve tersine. Bu şekilde düşük debilerde gerekenden fazla yüksek basınçlar var veya istenilen debi arttıkça gerekenden fazla düşük basınçlar elde edilir.
- İnvertör, dönüş hızını kullanım yerinin su emme isteğine göre değiştirerek, elektrikli pompanın gücünü sınırlar. Bu şekilde elektrikli pompanın gücü isteği yerine getirmek için gereken minimum güç olur. Halbuki invertörsüz çalışmada elektrikli pompa yalnızca ve daima maksimum güçle çalışır.

Sistem, çeşitli kurulum gereksinimlerini yerine getirmek için imalatçı firma tarafından aşağıdaki şekilde konfigüre edilmiştir:

- Sabit basınçla çalışma; SP = 3,0 bar
- Ayar Noktası (istenilen sabit basınç değeri): RP = 0,3 bar
- Yeniden başlatma için basınç düşüşü: Devre dışıdır
- Periyodik işletme önleyici fonksiyon:

Bütün bu parametreler tesisatın ihtiyacına göre ayarlanabilir. Par. 5-6-7'de ayarlanabilen bütün ölçü üniteleri, yani basınç, koruma sistemlerinin devreye girmesi, dönme hızı, vs. açıklanmıştır:

Diğer çalışma şekilleri ve ikincil opsiyonlar çok sayıdadır. Mümkün olabilecek değişik ayarlar ve konfigüre edilebilecek giriş ve çıkış kanalı sayısı vasıtasıyla invertörün çalışması sistemlerin çeşitli ihtiyaçlarına uygun hale getirilebilir. Lütfen bkz. par. 5-6-7.

1.2 - Entegre genişleme tankı

Sistem, toplam 2 litre kapasitesine sahip olan bir entegre genişleme tankından oluşmaktadır. Genişleme tankının temel işlevleri şunlardır:

- Sistemi koç darbelerine karşı korumak için daha esnek kılmak.
- Küçük su kaçağı halinde tesisat basıncını daha uzun süre sağlayarak bir su deposunun gerçekleştirilmesi. Su deposunun başka görevleri arasında sistemin yararsız olarak yeniden başlatılmasının geciktirilmesi de vardır.
- Kullanım yerindeki boru açıldığında sistemin doğru dönüş hızına ulaşması için gereken birkaç saniyelik sürede su basıncını sağlamak.

Entegre genişleme tankı sistemin (tesisatta bir su kaçağı nedeniyle oluşmayan, kullanım yerinden istenen) devreye girme sayısını azaltacak bir su deposu sağlama görevi görmemektedir. İstenilen kapasitede genişleme tankını sisteme eklemek mümkündür. Genişleme tankı, (emme hattına değil!) basma hattının belirli bir noktasına bağlanabilir. Yatay konfigürasyon halinde kullanılmayan basma ağzına bağlamak mümkündür. Tank seçimi için dağıtılan su miktarının sistemde ayarlanabilen SP ve RP parametrelerine de uygun olacağını göz önünde bulundurun (par. 6-7).

Genişleme tankı Teknik Odadan doğrudan erişilebilen valf vasıtasıyla basınçlı hava ile önceden doldurulur (Şekil 3, 1). İmalatçı firma tarafından tedarik edilen genişleme tankının ön doldurma değeri varsayılan değer olarak ayarlanan SP ve RP parametrelerine ve her ne ise aşağıdaki bağıntıya uygundur:

$$\text{Pair} = \text{SP} - \text{RP} - 0.7 \text{ bar}$$

Bu formülde:

- Pair = Bar olarak ifade edilen hava basıncının değeri
- SP = Bar olarak ifade edilen Ayar Noktası (7.3)
- RP = Yeniden başlatma için bar olarak ifade edilen basınç düşüşü (7.5.1)

Bu yüzden, imalatçı firmadan: $\text{Pair} = 3 - 0.3 - 0.7 = 2.0 \text{ bar}$
Eğer SP ve/veya RP parametreleri için farklı değerlere ayarlanmışsa,

genişleme tankı vanası vasıtasıyla yukarıdaki bağıntıya yeniden uyulana kadar hava çıkarın veya içinden geçirin (örneğin: SP = 2,0 bar; RP = 0,3bar; valfite 1,0 bar'lık basınca ulaşına dek genişleme tankından havayı çıkartmaya devam edin).



Yukarıdaki bağıntıya uyulmaması, sistemin arızalı çalışmasına ve genişleme tankının içindeki membranın daha erken bozulmasına neden olabilir.



Genişleme tankının yalnızca 2 litrelik kapasiteli olduğundan dolayı hava basıncı kontrol etme işlemi yapılırsa basınç ölçer çok çabuk takılmalıdır. Nitekim küçük hacimlerde küçük bir hava kaçağı bile önemli bir basınç düşmesine neden olabilir. Genişleme tankının kalitesi ayarlanan hava basınç değerinin sabit tutulmasını sağlar. Kontrol işlemi sadece hava basınç değerinin ayarlandığında veya genişleme tankının kötü çalıştığından emin olduğunda yapılmalıdır.



Hava basıncını kontrol etme ve/veya ilk duruma getirme işlemleri basma tesisatının basınç altında bulunmadığında yapılmalıdır. Pompanın besleme hattı ile bağlantısını kestikten sonra pompaya en yakın kullanım yerini artık su çıkmayana kadar açık tutun.



Genişleme tankının özel yapısı sayesinde özellikle aşınma nedeniyle zarara uğrayan membranın kalitesi ve uzun ömrü sağlanır. Buna rağmen genişleme tankının bozulması halinde bir yenisiyle değiştirilmesi gerekir ve değiştirme işlemi yalnızca yetkili personel tarafından yapılmalıdır.

1.3 - Entegre elektrikli pompa

Sistem, suyla soğutulan trifaze bir elektrik motoru ile işletilen çok çarklı tip bir santrifüj elektro pompa ile donatılmıştır. Motorun hava yerine su ile soğutulması ise sistem gürültüsünün önemli derecede azaltılmasına ve motorun havalandırılmayan yerlere de yerleştirilmesine olanak sağlar.

Res.6 bağlamında yer alan grafik, e.sybox (açık mavi renkli eğri) ve e.sybox 30/50 (yeşil renkli eğri) için hidrolik performans eğrilerini gösterir. İnverter, elektro pompanın rotasyon hızını otomatik olarak modüle ederek, ayarlanmış sabit basınç değerini (SP) korumak için, söz konusu pompanın kendi çalışma noktasını, kendi eğrisi altında bulunan alanın

herhangi bir kısımdaki gereksinimlere göre kaydırmasını sağlar. Kırmızı renkli eğri, 3.0 bar olarak ayarlanmış setpoint ile e.sybox tutumunu belirtir.

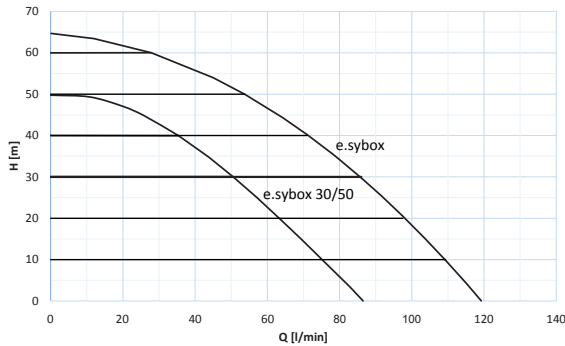

Şekil 6

Bu egride temsil edilen verilerle; SP = 3.0 bar olduğunda sistemin, e.sybox için dakikada 0 ile 85 litre arası ve e.sybox 30/50 için dakikada 0 ile 50 litre arası debi gerektiren kullanıcı cihazlara sabit bir basınç sağlayacak kapasitede olduğu anlaşılır. Daha yüksek debilerde sistem maksimum dönme hızında çalışan elektrikli pompanın karakteristik eğrisine göre çalışır. Yukarıda belirtilen limitlerden daha az debiler için sistem, sabit basınç sağlamak ile birlikte emilen gücü ve bu doğrultuda enerji tüketimini azaltır.



Yukarıda belirtilen performanslar yaklaşık 20°C ortam ve su sıcaklığında, motorun ilk 10 dakika çalışması sırasında, su emme seviyesinin 1 metreden fazla derinlikte bulunmadığı durumlarda ölçülmüştür.



Emme derinliği arttıkça elektrikli pompanın performansları azalır.

1.4 - Teknik özellikler

		e.sybox	e.sybox 30/50
ELEKTRİK BESLEMESİ	Voltaj	1 x 220/240 ~ VAC	
	Frekans	50/60 Hz	
	Maksimum akım	10 A	6,8 A
	Maksimum güç	1550 W	900 W
YAPISAL ÖZELLİKLER	Maksimum kapladığı alan	565x265x352 mm (destek ayakları hariç)	
	Birim ağırlığı (ambalaj hariç)	24,8 kg	22,5 kg
	IP koruma sınıfı	IP x4	
	Motor izolasyon sınıfı	F	
HİDROLİK PERFORMANSLAR	Maksimum basma yüksekliği	65 m	50 m
	Maksimum debi	120 lt/dk	85 l/min
	İlk doldurma	<5dk a 8m	<5dk a 7m
	Maksimum işletme basıncı	8 bar	
İŞLETME ŞARTLARI	Maks. sıvı sıcaklığı	40 °C	
	Maks. çevre sıcaklığı	50 °C	
	Depolama ortam sıcaklığı	-10+60 °C	
FONKSİYONELLİK VE GÜVENLİK CİHAZLARI	Sabit basınç		
	Kablosuz haberleşme		
	Kuru çalışmaya karşı koruma		
	Donmayı önleyici koruma		
	Periyodik işletme önleyici koruma		
	Amperometrik motor koruması		
	Anormal besleme gerilimlerine karşı koruma		
	Aşırı ısınmaya karşı korumalar		

2 - KURMA



Bu sistem “kapalı bir yerde” kullanılmak üzere tasarlanmıştır. Sistemi açık havada bulunan ve/veya her türlü kötü hava şartlarına maruz bir yere yerleştirmeyiniz.



Sistem, 0°C ila 50°C aralığındaki ortamlarda çalışmak için üzere tasarlanmıştır (elektrik beslemesini sağlamak koşuluyla: bkz. par. 7.6.14 “Donma önleyici fonksiyon”).



Sistem içme suyu ile çalışmaya uygundur.



Sistem tuzlu su, pis sular, yanıcı, aşındırıcı ve patlayıcı sıvı maddeleri (örneğin, petrol, benzin, sulandırıcılar), gres yağları, gıda gres yağları ve ürünleri pompalamak için kullanılamaz.



Sistem, seviyesi e.sybox için 8 m ve e.sybox30/50 için 7 m derinliğini geçmeyen suları emebilir (derinlik, su seviyesi ile pompanın emme ağızı arasındaki yükseklik farkıdır).



Çek vanasını barındıran 1” ¼ ağız üzerine hiçbir boru hattını bağlamayınız bkz. res. 27



Sistemin evsel su beslemesi için kullanılması durumunda su kaynakları yönetiminden sorumlu resmi makamların geçerli kurallarına özen gösteriniz.



Kurma yeri seçilirken aşağıdakiler kontrol edilmelidir:

- Pompadaki teknik bilgi plakasında yer alan voltaj ve frekans değerleri elektrik besleme sistemi ile ilgili verilere uygun olmalıdır.
- Elektrik bağlantıları kuru, su basma tehlikesine maruz olmayan bir yerde yapılmalıdır.
- Elektrik sistemi I $\Delta n \leq 30$ mA'lık bir diferansiyel şalterle donatılmış ve topraklama sistemi çalışır durumda olmalıdır.

Pompalanması gereken suyun içinde yabancı parçacıklar bulunmadığından emin olmadığınız takdirde sistemin girişine safsızlıkları geçirmemeye uygun olacak bir filtre takınız.



Emme hattı borusuna bir filtre takılması sistemin hidrolik performanslarının azalmasına neden olur. Performansların azalması ise filtrenin sebep olduğu yük kaybı ile orantılıdır (genellikle filtreleme kapasitesi arttıkça performanslar daha düşer).

Tesizat ile bağlantıları, kullanıcı arayüzü paneli konumundan, aşağıda gösterilenlere göre kullanılabilir yüzeyleri göz önünde bulundurarak, tercih ettiğiniz konfigürasyon tipi (yani dikey veya yatay konfigürasyonu) seçin Ek DAB arayüzleri kullanılırsa diğer kurulum konfigürasyonları elde edilebilir. Lütfen bu konuda ilgili paragrafa bakınız (par. 9.2, 9.3).

2.1 - DİKEY KONFIGÜRASYON

Ambalajın alt tarafında bulunan 4 destek ayağını çıkarın ve C yüzündeki piring yuvalarına yerleştirip, sonuna kadar vidalayın. Şekil 7’de belirtilen ebatları göz önünde bulundurarak sistemi seçtiğiniz yere yerleştiriniz.

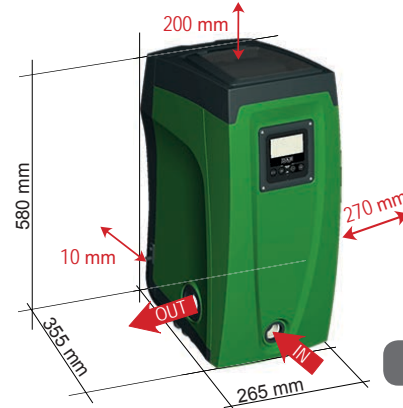

Şekil 7

- Özel ızgaralar vasıtasıyla havalandırmayı sağlamak amacıyla sistemin E Yüzü ile bir duvar arasındaki mesafe en az 10 mm olmalıdır.
- Çek valfe yapılması gereken bakım işlemlerini sistemin tesisat ile bağlantısını kesmeksizin gerçekleştirebilmek için sistemin B Yüzü ile herhangi bir engel arasındaki mesafenin en az 270 mm olması tavsiye edilir.
- Kapıyı çıkarıp Teknik Odaya girebilmek için sistemin A Yüzü ile herhangi bir engel arasındaki mesafenin en az 200 mm olması tavsiye edilir.

Düz olmayan bir yüzeye halinde yerden uzak kalan ayağı sökün, sistemin sağlamlığını sağlayacak şekilde yüzeye temas edene kadar uzunluğunu ayarlayınız. Nitekim sistem güvenli ve sağlam bir şekilde yerleştirilmeli ve dikeyliği sağlanmalıdır. Sistemi eğik bir konuma yerleştirmemeye dikkat ediniz.

2.1.1 - Hidrolik bağlantılar

Sisteme giriş bağlantısını Şekil 7'deki "IN" ile gösterilen F Yüzü'nde bulunan ağır aracılığıyla gerçekleştirin (emme hattı bağlantısı). Sonra söz konusu tapayı yardımcı alet veya bir tornavida yardımıyla çıkarın.

Sistemden çıkış bağlantısını Şekil 7'deki "OUT" ile gösterilen F Yüzü'nde bulunan ağır aracılığıyla gerçekleştirin (basma hattı bağlantısı).

Sonra söz konusu tapayı yardımcı alet veya bir tornavida yardımıyla çıkarın.

Sistemin tesisat ile hidrolik bağlantılarının vida dışı piriçten yapılmış, 1" GAZ dışı tiptendir.



Ürünü çap boyutu normal 1 inç'lik borunun boyutlarından büyük olan rakorlar vasıtasıyla tesisat ile bağlamak istediğiniz takdirde (örneğin, 3 parçadan oluşan rakorlar halinde halka) bu rakorun 1" GAZ erkek vida dişinin yukarıdaki boyuttan en an 25 mm çıktığından emin olun (bkz. Şekil 8).

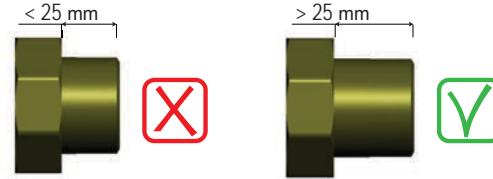

Şekil 8

Pompalanacak su seviyesi göz önünde bulundurulursa, sistemin yerleştirilmesi "sıvının seviyesinin üstüne/altına" olarak tanımlanabilir. Bilhassa pompa pompalanacak su seviyesinden daha üstte yerleştirilirse (örneğin, su bir kuyunun içinde, pompa yer üstünde bulunuyor) pompanın yerleştirilmesi "sıvının seviyesinin üstüne" olarak tanımlanır. Tersine, pompa pompalanacak su seviyesinden daha altta yerleştirilirse (örneğin, su yukarıda, bir depo içinde, pompa ise su deposunun altında bulunuyor) pompanın yerleştirilmesi "sıvının seviyesinin altına" olarak tanımlanır.



Sistemin dikey konfigürasyonunun "sıvının seviyesinin üstünde" tipinden olması durumunda, sistemi doldurma işlemini yapma olanağı sağlamak amacıyla bir çek valfin tesisatın emme hattı borusuna monte edilmesi tavsiye edilir (par. 2.1.2).



Pompanın "sıvının seviyesinin üstüne" yerleştirilmesi durumunda su kaynağından pompaya giden emme hattı borusunu yukarı doğru çıkacak şekilde yerleştirin, "deve boyunları" veya sifonların oluşmasını önlemek gerekmektedir. (Emme hattı borusunun içinde hava kabarcıklarının oluşmasını önlemek amacıyla) emme hattı borusunu pompa seviyesinin üstüne yerleştirmeyiniz. Emme hattı borusu girişinde suyun seviyesinden en az 30 cm derinliğinde emmelidir. Ayrıca tüm uzunluğunca, elektrikli pompa girişine kadar tam sızdırmaz özellikte olmalıdır.



Emme ve basma boruları pompa üzerine hiçbir mekanik basınç uygulamayacak şekilde monte edilmelidir.

2.1.2 - Doldurma işlemleri

Sıvının seviyesinin üstüne / altına yerleştirme şekli

Pompanın "sıvının seviyesinin üstüne" yerleştirilmesi (par. 2.1.1): Teknik Oda'ya girin ve yardımcı alet (Şekil 3_5) veya bir tornavida yardımıyla doldurma tapasını çıkarın (Şekil 3_6). Doldurma kapısından sistemi temiz su ile doldurun. Bu işlemi yaparken, hava çıkartmaya dikkat ediniz! Emme hattı borusunda bulunan (paragraf 2.1.1'de tavsiye edilen) çek valf eğer sistemin giriş kapısına yakın bir yere yerleştirilmiş ise sistemi doldurmak için gereken su miktarı 2,2 litredir. Çek valfin emme hattı borusunun en uç kısmına yerleştirilmesi tavsiye edilir (taban valfi). Bu şekilde doldurma işlemi sırasında emme hattı borusu da tamamen doldurulabilir. Bu durumda doldurma işlemini tamamlamak için gereken su miktarı emme hattı borusu uzunluğuna bağlı olacaktır (2,2 litre + ...).

Pompanın "sıvının seviyesinin altına" yerleştirilmesi (par. 2.1.1): su deposu ile sistem arasında kapama valfleri bulunmazsa (veya açık olursa), sistem içerisinde bulunan havayı çıkartma olanağı sağlandığında otomatik olarak doluyor. Bu yüzden doldurma tapası (Şekil 3_6) içerisinde bulunan havayı kaçırmak için yeterli kadar gevşetilerek sisteme tamamen doldurulmasına olanak sağlanır. İşlemi kontrol ederek, su dışarı çıkar çıkmaz doldurma kapısını kapatmak gerekir (her şeye rağmen emme hattı borusuna bir kapama valfinin yerleştirilmesi ve tapa açıldıktan sonra doldurma işlemini başlatmak için kullanılması tavsiye edilir. Bir alternatif olarak, emme hattı borusunun kapalı bir valf vasıtasıyla kesilmesi durumunda doldurma işlemi pompanın "sıvının seviyesinin üstüne" yerleştirilmesi ile ilgili olan işleme benzer şekilde yapılabilir.

2.2 - YATAY KONFIGÜRASYON

Ambalajın alt tarafında bulunan 4 destek ayağını çıkarın ve E yüzündeki piring yuvalarına yerleştirip, sonuna kadar vidalayın. Şekil 9'da belirtilen ebatları göz önünde bulundurarak sistemi seçtiğiniz yere yerleştiriniz.



Şekil 9

- Çek valfe yapılması gereken bakım işlemlerini sistemin tesisat ile bağlantısını kesmeksizin gerçekleştirebilmek için sistemin B Yüzü ile herhangi bir engel arasındaki mesafenin en az 270 mm olması tavsiye edilir.
- Kapıyı çıkarıp Teknik Odaya girebilmek için sistemin A Yüzü ile herhangi bir engel arasındaki mesafenin en az 200 mm olması tavsiye edilir.
- Besleme kablosunun dışarı çıkmasını sağlamak için sistemin D Yüzü ile herhangi bir engel arasındaki mesafenin en az 10 mm olması zorunludur

Düz olmayan bir yüzey halinde yerden uzak kalan ayağı sökün, sistemin sağlamlığını sağlayacak şekilde yüzeye temas edene kadar uzunluğunu ayarlayınız. Nitekim sistem güvenli ve sağlam bir şekilde yerleştirilmeli ve dikeyliği sağlanmalıdır. Sistemi eğik bir konuma yerleştirmemeye dikkat ediniz.

2.2.1- Hidrolik bağlantılar

Sisteme giriş bağlantısını Şekil 9'da "IN" harfleriyle gösterilen C Yüzündeki ağız vasıtasıyla gerçekleştirin (emme hattı borusu bağlantısı). Sonra yardımcı aleti veya bir tornavida kullanarak tapayı çıkarın. Sistemden çıkış bağlantısını Şekil 9'da "OUT 1" harfleriyle gösterilen C Yüzündeki ağız ve/veya Şekil 9'da "OUT 2" harfleriyle gösterilen D Yüzündeki ağız vasıtasıyla gerçekleştirin (basma hattı borusu bağlantısı). Nitekim bu konfigürasyonda her iki ağız birbirinin yerine (en uygun konfigürasyonuna göre) veya aynı anda (çift basma hattı) kullanılabilir. Sonra yardımcı alet veya bir tornavida yardımıyla tapayı/ tapaları kullanmak istediğiniz kapıdan/kapılardan çıkarın.

Sistemin tesisat ile hidrolik bağlantılarının vida dişi pirinçten yapılmış, 1" GAZ dişi tiptendir.



Şekil 8'a ilişkin UYARI'ya bakınız.

2.2.2 - Kullanıcı Arayüzü Panelinin yönünü değiştirme

Kullanıcı Arayüzü Paneli kullanıcı tarafından en kolay ve hızlı biçimde okunması için yönü değiştirilebilecek şekilde tasarlanmıştır. Nitekim dikdörtgen şekli sayesinde 90 derece kademelerle döndürülebilir (Şekil 10).



Şekil 10

- Yardımcı alet seti ile verilen özel altıgen anahtar kullanarak panelin köşelerindeki 4 vidayı gevşetin.
- Vidaları çıkarmayın, bu işlemin ürünün dış gövdesinde yapılması tavsiye edilir.
- Vidaları sistemin içine düşürmemeye dikkat ediniz!
- Paneli uzaklaştırın. Bu işlemi yaparken sinyal iletişim kablosunu gerilim altına almamaya dikkat ediniz!
- Paneli yuvasına, tercih ettiğiniz yöne bakacak şekilde yeniden yerleştirin. Kabloyu sıkıştırmamaya dikkat edin!
- Her 4 vidayı özel anahtarla sıkın.

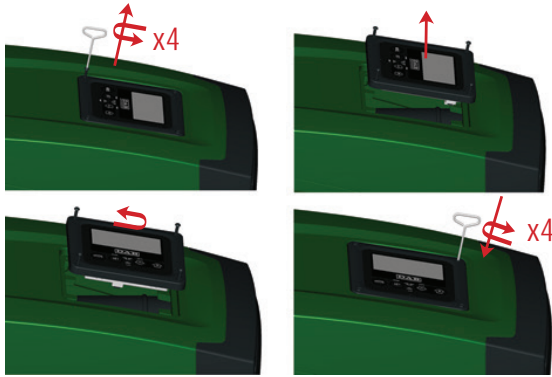

Şekil 11

2.2.3 - Doldurma işlemleri

Sıvının seviyesinin üstüne / altına yerleştirme şekli

Pompalanacak su seviyesi göz önünde bulundurulursa, sistemin yerleştirilmesi "sıvının seviyesinin üstüne/altına" olarak tanımlanabilir. Bilhassa pompa pompalanacak su seviyesinden daha üstte yerleştirilirse (örneğin, su bir kuyunun içinde, pompa yer üstünde bulunuyor) pompanın yerleştirilmesi "sıvının seviyesinin üstüne" olarak tanımlanır. Tersine, pompa pompalanacak su seviyesinden daha altta yerleştirilirse (örneğin, su yukarıda, bir depo içinde, pompa ise su deposunun altında bulunuyor) pompanın yerleştirilmesi "sıvının seviyesinin altına" olarak tanımlanır.

Pompanın "sıvının seviyesinin üstüne" yerleştirilmesi: yardımcı alet (Şekil 3_5) veya bir tornavida yardımıyla, doldurma tapasını çıkarın. Yatay konfigürasyonda doldurma tapası F Yüzünde bulunan tapadır (Şekil 1). Doldurma kapısından sistemi temiz su ile doldurun. Bu işlemi yaparken, hava çıkartmaya dikkat ediniz! Sistemi doldurmak için gereken su miktarı en az 1,5 litredir. Çek valfin emme hattı borusunun en uç kısmına yerleştirilmesi tavsiye edilir (taban valfi). Bu şekilde doldurma işlemi sırasında emme hattı borusu da tamamen doldurulabilir. Bu durumda doldurma işlemi tamamlamak için gereken su miktarı emme hattı borusu uzunluğuna bağlı olacaktır (1,5 litre + ...)

Pompanın "sıvının seviyesinin altına" yerleştirilmesi: su deposu ile sistem arasında kapama valfleri bulunmazsa (veya açık olursa), sistem içerisinde bulunan havayı çıkartma olanağı sağlandığında otomatik olarak doluyor. Bu yüzden doldurma tapası (F Yüzü – Şekil 1) içerisinde bulunan havayı kaçırmak için yeterli kadar gevşetilerek sisteme tamamen doldurulmasına olanak sağlanır. Tapayı gevşetmek için yardımcı aleti (Şekil 3_5) veya bir tornavida kullanın. İşlemi kontrol ederek, su dışarı çıkar çıkmaz doldurma kapısını kapatmak gerekir (her şeye rağmen emme hattı borusuna bir kapama valfinin yerleştirilmesi ve tapa gevşetildikten sonra doldurma işlemi başlatmak için kullanılması tavsiye edilir. Bir alternatif olarak, emme hattı borusunun kapalı bir valf vasıtasıyla kesilmesi durumunda doldurma işlemi pompanın "sıvının seviyesinin üstüne" yerleştirilmesi ile ilgili olan işleme benzer şekilde yapılabilir.

3 - ÇALIŞTIRMAYA HAZIRLAMA



Maksimum işletme basıncı 8 bar.



Emme derinliği, e.sybox için 8 m'yi ve e.sybox 30/50 için 7 m'yi aşmamalıdır.

3.1 - Elektrik bağlantıları

Diğer cihazların sistemden yayılan gürültüye maruz kalmaması için ürünün besleme hattı için ayrı bir elektrik tesisatı borusu kullanmanızı tavsiye ederiz.



Dikkat! Daima temel güvenlik normlarına uyunuz! Elektrik montajı, montaja ilişkin tüm sorumluluğu üstlenen yetkili ve uzman bir elektrikçi tarafından yapılmalıdır.



Yürürlükteki yasaların öngördüğü kurallara uygun olarak, tesisin doğru ve güvenli şekilde topraklanması özellikle tembih edilir.



Hat gerilimi elektrikli pompa çalıştırıldığında değişebilir. Hat gerilimi, diğer cihazlar nedeniyle ve hat kalitesine göre



değişikliklere uğrayabilir.

Tesisi korumak amacıyla, uygun şekilde boyutlandırılmış ve A Sınıfı bir diferansiyel şalterin kurulması tavsiye edilir.

Otomatik diferansiyel şalter aşağıda yer alan sembollerden biri ile işaretlenmiş olmalıdır:



Termik manyetik devre kesici hattın özelliklerine uygun olmalıdır (bkz. Elektrik Özellikleri)

3.2 - Entegre invertörün konfigürasyonu

Sistem, çeşitli kurulum gereksinimlerini yerine getirmek için imalatçı firma tarafından aşağıdaki şekilde konfigüre edilmiştir:

- Sabit basınçla çalışma;
- Ayar Noktası (istenen sabit basınç değeri): SP = 3,0 bar
- Yeniden başlatma için basınç düşüşü: RP = 0,3 bar
- Periyodik işletme önleyici fonksiyon: Devre dışıdır

Bütün bu parametreler ile çok sayıda başka parametreler kullanıcı tarafından ayarlanabilir. Ayrıca diğer çalışma şekilleri ve ek opsiyonlar da çok sayıdadır. Diğer çalışma şekilleri ve ikincil opsiyonlar çok sayıdadır. Mümkün olabilecek değişik ayarlar ve konfigüre edilebilecek giriş ve çıkış kanalı sayısı vasıtasıyla invertörün çalışması sistemlerin çeşitli ihtiyaçlarına uygun hale getirilebilir. Lütfen bkz. par. 5-6-7.

SP ve RP parametrelerini belirlemek için sistemin çalıştırıldığı basınç değeri aşağıda belirtilmiştir:

Pstart = SP – RP Örnek: 3,0 – 0,3 = 2,7 bar
varsayılan konfigürasyonda

Kullanım yerinin Pstart'ın metre su sütunu olarak ifade edilen değerinden daha yüksek bir seviyede bulunması durumunda sistem çalışmıyor (1 bar = 10 metre su sütunu): varsayılan konfigürasyonda eğer kullanım yeri en az 27 metre yükseklikte bulunursa, sistem çalışmaya başlamıyor.

3.3 - İlk doldurma

Pompanın ilk doldurulması makinenin gövdeyi ve emme borusunu su ile doldurmaya çalıştığı aşama olarak tanımlanır. Bu işlem olumlu tamamlanırsa makine düzenli bir şekilde çalışabilir.

Pompa su ile doldurulduktan (par. 2.1.2, 2.2.3), cihaz konfigüre edildikten (par. 3.2) ve basma hattında en az bir kullanım yeri açıldıktan sonra sistemi elektrik besleme hattına bağlanabilir.

Sistem açılır ve ilk 10 saniye boyunca basma borusunda su olduğunu kontrol eder.

Basma hattında su akışı algılanırsa ilk doldurma işleminin tamamlanması anlamına gelir ve pompa düzenli bir şekilde çalışmaya başlar. Bu özel durumda kaynak yüksekliği pompa ekseninden yukarıda bulunur (par. 2.1.2, 2.2.3). Basma hattında açık olan, pompalanan suyun çıktığı kullanım yeri kapatılabilir.

10 saniye sonra basma hattında düzenli su akışı algılanmazsa sistem ilk doldurma işlemine başlamak için doğrulamasını ister (doğrulama isteği kaynak yüksekliği pompa ekseninden aşağıda bulunduğu yapıdır, bkz. par. 2.1.2, 2.2.3). Yani:



+" tuşuna basılarak sistem ilk doldurma işlemine girer. Sistem maksimum 5 dakikalık bir süre çalışmaya devam eder. Bu süre içinde kuru çalışmaya karşı koruma tertibatı devreye girmez. İlk doldurma süresi çeşitli parametrelere bağlıdır. En önemli parametreler arasında emilmesi gereken suyun derinliği, emme hattı boru çapı ve emme hattı boru sızdırmazlık contası yer almaktadır. En az 1 inç'lik bir emme kanalı kullanılması ve söz konusu kanal sızdırmazlığının sağlanması (hava emilebilecek delik veya bağlantılar bulunmamalıdır) şartıyla ürün, e.sybox için 8 m'ye ve e.sybox için 7 m'ye kadar su derinliği şartlarında 5 dakikadan daha kısa bir süre içinde işleme başlayabilecek şekilde tasarlanmıştır. Ürün basma

hattında düzenli su akışını algılar algılamaz ilk doldurma işlemini bitirip, düzenli olarak çalışmaya başlar. Basma hattında açık olan, pompalanan suyun çıktığı kullanım yeri kapatılabilir. 5 dakika süren doldurma işleminden sonra ürün henüz su ile doldurulmamışsa arayüz ekranında işlemin başarısız olduğunu gösteren bir mesaj belirir. Elektrik bağlantısını kesin, ürünü yeniden su ilave ederek doldurun, 10 dakika bekleyin ve besleme fişi takıldıktan sonra yapılması gereken bütün işlemleri tekrarlayın. “-” tuşuna basarak ilk doldurma işlemini başlatmak istememeyi doğruluyorsunuz. Ürün alarm durumunda kalır.

Çalışma

Elektrikli pompa su ile doldurulduktan sonra sistem konfigüre edilen parametrelere göre düzenli olarak çalışmaya başlar. Musluk açıldığında otomatik olarak çalışır, basıncı ayarlı değere (SP) uygun olan su çıkarır, diğer musluklar açılırsa basıncı sabit tutar, T2 süresi geçtikten sonra, kapanma şartları yerine getirildiği anda otomatik olarak kapanır (T2 süresi kullanıcı tarafından ayarlanabilir, fabrika ayarı 10 sn'dir).

4 - KORUMA SİSTEMLERİ

Cihaz; pompayı, motoru, güç hattını ve cihazın kendisini korumak üzere koruma sistemleriyle donatılmıştır. Emniyet eşiklerinden biri veya birkaçı aşıldığında en yüksek önceliğe sahip olan ekranda gösterilir. Pompa, hata türüne bağlı olarak kapanabilir, ancak normal durumlar yeniden sağlandığında, hata durumu otomatik olarak, hemen veya otomatik resetlemenin ardından önceden ayarlı belirli bir süre geçtikten sonra kalkabilir.

Su eksikliği nedeniyle oluşan blokaj (BL), motorun aşırı akım çekmesi nedeniyle oluşan blokaj (OC), motorun fazları arasında kısa devre nedeniyle oluşan blokaj (SC) halinde, + ve - tuşlarına aynı anda basıp bırakarak hata durumlarından manuel olarak çıkmaya çalışabilirsiniz. Hata durumu devam ederse, arızanın nedeni bulunmalı ve ortadan kaldırılmalıdır. E18, E19, E20, E21 dahili hatalardan bir tanesi nedeni kilitlenme durumunda, makine beslenir olarak, kilitlenme otomatik olarak yeniden düzenlenene kadar 15 dakika beklemek gerekir.

Arıza kütüğünde alarm	
Ekran mesajı	Tanımlama
PD	Düzensiz kapanma
FA	Soğutma sisteminde sorunlar

Tablo 1: Alarmlar

Blokaj durumları	
Ekran mesajı	Tanımlama
PH	Pompanın aşırı ısınması nedeniyle oluşan blokaj
BL	Su eksikliği nedeniyle oluşan blokaj
BP1	İç basınç sensörü okuma hatası nedeniyle oluşan blokaj
PB	Besleme voltajının spesifikasyon dışında olması nedeniyle oluşan blokaj
OT	Güç amplifikatörlerinin aşırı ısınması nedeniyle oluşan blokaj
OC	Motorun aşırı akım çekmesi nedeniyle oluşan blokaj
SC	Motorun fazları arasında kısa devre nedeniyle oluşan blokaj
ESC	Toprak hattında kısa devre nedeniyle oluşan blokaj
HL	Sıcak akışkan
NC	Motor bağlantısının kesilmesi nedeniyle oluşan blokaj
Ei	i-inci iç hata nedeniyle oluşan blokaj
Vi	İç i-inci voltajın tolerans aralığı dışında olması nedeniyle oluşan blokaj
EY	Sistemde algılanan anormal periyodik işletme nedeniyle oluşan blokaj

Tablo 2: Blokaj bilgileri

4.1 - Blokajların tanımlanması

4.1.1 - “BL” Kuru çalışmaya karşı koruma

Su eksikliği halinde pompa TB süresinden sonra otomatik olarak durdurulur. Bu olay kırmızı renkli “Alarm” ledinin yanması ve ekranda görünen “BL” mesajı ile gösterilir.

Doğru su akışını yeniden sağladıktan sonra, koruyucu etkili blokajdan manuel olarak çıkmaya çalışabilmek için “+” ve “-” tuşlarına aynı anda basıp, serbest bırakınız.

Eğer alarm durumu devam ediyorsa, yani kullanıcı doğru su akışını yeniden sağlamıyorsa ve pompayı resetlemiyorsa, otomatik yeniden başlatma tertibatı pompayı tekrar çalıştırmayı deniyor.



SP parametresi uygun biçimde ayarlanmaması durumunda su eksikliği nedeniyle devreye giren koruma doğru şekilde çalışmayabilir.

4.1.2 - Periyodik işletme önleyici fonksiyon (Kullanım yerinden su emme isteği gelmediğinde de tekrarlanan çalışma döngülerine karşı koruma)

Tesisatın basma bölümünde kayıplar varsa, bilinçli olarak su çekilmiyorsa bile sistem periyodik olarak çalışmaya başlar ve durur. Bir su kaybı (birkaç ml su) küçük olsa bile elektrikli pompayı çalıştıran bir basınç düşmesine neden olur.

Sistemin elektronik kontrol tertibatı belli aralıklarla oluşan su kayıplarını algılayabilir.

Periyodik işletme önleyici fonksiyon Basic veya Smart modunda devre dışı bırakılabilir veya devreye sokulabilir (par 7.6.12).

Basic moduna göre periyodik işletme durumu algılandıktan sonra pompa durur ve manuel resetlemeyi bekleme durumunda kalır. Bu durum, kırmızı renkli “Alarm” led ışığının yanması ve ekranda görünen “ANTICYCLING” (Periyodik işletme önleyici fonksiyon) yazısı vasıtasıyla kullanıcıya bildirilir. Su kaybı ile ilgili problemi hallettikten sonra yeniden başlatma işlemi yapmak için “+” ve “-” tuşlarına aynı anda basıp, serbest bırakınız. Smart moduna göre su kaybı algılandıktan sonra zamanda yol verme sayısını azaltmak için RP parametresi artırılır.

4.1.3 - Donma önler (sistemde suyun donmaya karşı korunması)

Sıvı durumundan katı durumuna geçen suyun hal değişimi hacim artışını da beraberinde getirir. Bu yüzden sistemde oluşabilecek arızaları önlemek amacıyla sıcaklığın donma noktasına yakın olduğunda sistemi su ile dolu bırakılmaya dikkat etmek gerekir. Bu sebeple herhangi bir elektrikli pompanın kış döneminde kullanılmadığı zaman boşaltılması tavsiye edilir. Buna rağmen bu sistem içerisinde buz oluşmasını önleyen bir koruma tertibatı ile donatılmıştır. Koruma tertibatı, sıcaklığın donma sıcaklığına yakın bir değere kadar düşmesi halinde elektrikli pompayı çalıştırır Bu şekilde içinde bulunan su ısınır ve donması önlenir.



Donmaya karşı koruma sadece sistemin düzenli olarak beslenmesi durumunda çalışır. Fişin prizden çıkartılması durumunda veya akım yoksa koruma sistemi çalışmaz.

Buna rağmen sistemi uzun süre çalışmaması durumunda boşaltmanızı tavsiye ederiz. Sistemi boşaltma tapasından itinalı bir şekilde boşaltın (Şekil 1 E Yüzü) ve güvenli bir yerde saklayın.

4.1.4 - “BP1” İç basınç sensörü arızası nedeniyle oluşan blokaj

Cihazın basınç sensöründe bir arıza durumu algılanması durumunda pompa bloke olur ve “BP1” hatası bildirilir. Bu durum problem algılanır algılanmaz devreye girer ve doğru şartların yeniden düzenlenmesi halinde otomatik olarak devreden çıkar.

4.1.5 - “PB” Besleme voltajının spesifikasyon dışında olması nedeniyle oluşan blokaj

Besleme terminalindeki izin verilen hat voltajının spesifikasyon dışında olan değerler aldığında oluşur. Terminal voltajının yeniden spesifikasyonlar dahilinde bulunduğu eski hale otomatik olarak geri dönlür.

4.1.6 - “SC” Motorun fazları arasında kısa devre nedeniyle oluşan blokaj

Cihaz, motorun fazları arasında oluşabilecek doğrudan kısa devreye karşı bir koruma sistemi ile donatılmıştır. Bu blokaj sinyali gönderildiğinde kullanıcı, + ve – düğmelerine aynı anda basarak resetlemeyi deneyebilir, ancak kısa devrenin oluştuğu andan itibaren 10 saniye geçmeden bunun hiçbir etkisi olmaz.

4.2 - Hata durumlarının manuel olarak resetlenmesi

Hata durumunda kullanıcı, hatayı, kendisi yeni bir girişime başlayıp + ve - tuşlarına basıp bırakarak çözebilir.

4.3 - Hata durumlarının otomatik olarak resetlenmesi

Bazı çalışma bozuklukları ve blokaj olduğu durumlarda sistem otomatik olarak ilk duruma getirme girişimlerinde bulunur.

Otomatik resetleme sistemi özellikle şunlarla ilgilidir:

“BL” Su yokluğu nedeniyle oluşan blokaj

“PB” Hat voltajının spesifikasyon dışında olması nedeniyle oluşan blokaj

“OT” Güç amplifikatörlerinin aşırı ısınması nedeniyle oluşan blokaj

“OC” Motorun aşırı akım çekmesi nedeniyle oluşan blokaj

“BP” Basınç sensörü arızası nedeniyle oluşan blokaj

Örneğin, sistem su eksikliği nedeniyle bloke olursa cihaz, makinenin kesin ve kalıcı bir şekilde kuru çalışıp çalışmadığını denetlemek için otomatik olarak bir test işlemine başlar. İşlemler sırası boyunca ilk duruma getirme girişimi iyi bir sonuçla biterse (örneğin su geri gelirse) prosedür yarıda kesilir ve normal çalışmaya dönlür.

Tablo 21'de cihazın çeşitli blokaj durumlarında yaptığı işlemlerin sıraları gösterilmektedir.

Hata durumlarının otomatik olarak resetlenmesi		
Ekran mesajı	Tanımlama	Otomatik olarak eski haline getirme sırası
BL	Su eksikliği nedeniyle oluşan blokaj	- Her 10 dakikada bir kez olmak üzere toplam 6 girişim - Her saatte bir kez olmak üzere toplam 24 girişim - Her 24 saatte bir kez olmak üzere toplam 30 girişim

PB	Hat voltajının spesifikasyon dışında olması nedeniyle oluşan blokaj	- Spesifikasyonlarda belirtilen bir voltaja geri dönlüğünde yeniden başlatılır
OT	Güç amplifikatörlerinin aşırı ısınması nedeniyle oluşan blokaj	- Güç amplifikatörlerinin sıcaklığı yeniden spesifikasyonlar dahilinde bulunduğu eski hale geri dönlür
OC	Motorun aşırı akım çekmesi nedeniyle oluşan blokaj	- Her 10 dakikada bir kez olmak üzere toplam 6 girişim - Her saatte bir kez olmak üzere toplam 24 girişim - Her 24 saatte bir kez olmak üzere toplam 30 girişim

Tablo 3: Blokajların otomatik resetlenmesi

5 - ELEKTRONİK İNVERTÖR KONTROLÜ VE KULLANICI ARAYÜZÜ



İnvertör sistemi sabit basınçta çalıştırır. Bu ayarlama, sistemin aşağısında bulunan su tesisatının uygun boyutlara sahip olması durumunda çok olumlu değerlendirilir. Kesiti gerekenden küçük olan borulardan imal edilen tesisatlar ekipmanın dengeleyemediği yük kayıplarına neden olur. Sonuç itibarıyla basınç sensörlerde sabit olur, halbuki kullanım yerinde sabit değildir.



Gerekenden fazla deforme olabilen tesisatlar titreşimlere neden olabilir. Bu olayın meydana gelmesi durumunda, problem “GP” ve “GI” kontrol parametreleri ayarlanarak çözülebilir (bkz. par. 7.6.4 - GP: Oransal kazanç katsayısı ve par. 7.6.5 - GI: Integral kazanç katsayısı).

5.1 - Kontrol ünitesi ile çalışma

e.sybox, tek başına veya pompa seti parçası olarak, kablosuz haberleşme vasıtasıyla aşağıda kontrol ünitesi olarak adlandırılan bir dış üniteye bağlanabilir. Kontrol ünitesi modeline göre çeşitli fonksiyonları kapsar. Olası kontrol üniteleri aşağıda gösterilmiştir:

- e.sylink

Bir kontrol ünitesiyle ilişkili bir veya daha fazla e.sybox şunları kullanma olanağı sunar:

- Dijital girişler
- Röleli çıkışlar
- Uzaktan kumandalı basınç sensörü
- Ethernet ağına bağlantı

Yukarıda listelenen ve çeşitli tip kontrol ünitelerinden sağlanan fonksiyonlar, kontrol ünitesinden sağlanan mevcut fonksiyonlar terimiyle aşağıda gösterilir.

5.1.1 - Kontrol ünitesinden sağlanan mevcut fonksiyonlar

Kontrol ünitesinin tipine göre mevcut fonksiyonlar Tablo 4 – Kontrol ünitesinden sağlanan mevcut fonksiyonlar'da gösterilmiştir.

Fonksiyonlar	e.sylink
Optoizole dijital girişler	●
NO kontaklı çıkış rölesi	●
Uzaktan kumandalı basınç sensörü	●
Şebeke bağlantısı	

Tablo 4: Kontrol ünitesinden sağlanan mevcut fonksiyonlar

5.1.2 - Kullanım yerlerinin giriş ve çıkış elektrik bağlantıları

Kontrol ünitesi el kitabına bakınız.

5.1.3 - Güvenli modda çalışma

Girişler veya uzaktan kumandalı sensör fonksiyonlarının kullanılması durumunda, haberleşme kaybı veya kontrol ünitesinde bir hatanın bulunması halinde, e.sybox ve kontrol ünitesi güvenli moda geçerek, daha az zarar verdiği düşünüldüğü konfigürasyonu benimser. Güvenli modun başlatıldığında, ekranda bir üçgenin içindeki bir haç gösteren, yanıp sönen bir simge görünür.

e.sybox davranışı haberleşme kaybı halinde aşağıdaki tabloda açıklanmaktadır.

e.sybox ayarlanması	e.sybox davranışı			
	Hiçbir ilişkili kontrol ünitesi	İlişkili kontrol ünitesi		
		Algılanmış kontrol ünitesi	Algılanmamış veya hata durumunda bulunan kontrol ünitesi	
		(girişten veya menüden) aktif hale getirilmiş fonksiyon	(girişten veya menüden) aktif hale getirilmemiş fonksiyon	Güvenli mod
In=0 Giriş fonksiyonu devre dışı	Hiçbir işlem	Hiçbir işlem	Hiçbir işlem	Hiçbir işlem
In ⁽²⁾ =1, 2 Şamandıradan gösterilen su eksikliği	Hiçbir işlem	Sistem stop durumunda F1	Hiçbir işlem	Sistem stop durumunda ⁽¹⁾
In ⁽²⁾ =3, 4 Yardımcı ayar noktası Pauxn	Hiçbir işlem	Uygun yardımcı ayar noktasının aktif hale getirilmesi	Hiçbir işlem	Ayarlanan yardımcı ayar noktaları arasında en düşük basınç aktif hale getirilmesi
In ⁽²⁾ =5, 6 Sistemi devre dışı bırakma (disable)	Hiçbir işlem	Sistem stop durumunda F3	Hiçbir işlem	Sistem stop durumunda ⁽¹⁾
In ⁽²⁾ =7, 8 Sistemi devre dışı bırakma (disable) + arıza ve uyarı günlüğünü sıfırlama	Hiçbir işlem	Sistem stop durumunda F3 + arıza ve uyarı günlüğünü sıfırlama	Hiçbir işlem	Sistem stop durumunda ⁽¹⁾

in =9 Arıza ve uyarı günlüğünü sıfırlama	Hiçbir işlem	Arıza ve uyarı günlüğünü sıfırlama	Hiçbir işlem	Hiçbir işlem
in⁽²⁾=10, 11, 12,13 Kiwa fonksiyonu (girişteki düşük basınç sinyali)	Hiçbir işlem	Sistem stop durumunda F4	Hiçbir işlem	Sistem stop durumunda ⁽¹⁾
PR=0 Uzaktan kumandalı basınç sensörü devre dışı	Hiçbir işlem	Hiçbir işlem	Hiçbir işlem	Hiçbir işlem
PR=1 Uzaktan kumandalı basınç sensörü kullanımı	Hiçbir işlem	Uzaktan kumandalı sensör ayar noktası	Hiçbir işlem	Uzaktan kumandalı sensör ayar noktası göz önünde bulundurulmaz

Tablo 5: Güvenli modun devreye girmesi.

⁽¹⁾ Bu hücre ile ilgili fonksiyonun devreye girmesi ve güvenli modda bulunan herhangi başka bir fonksiyon sistemin durdurulmasına neden olur. Bu durumda sistem en öncelikli durdurma sebebinin görüntüler.

⁽²⁾ Virgül ile ayrılmış rakamlar, söz konusu fonksiyona uyan, ayarlanabilen değerleri gösterir. Kontrol santrali ile ilgili olarak ise, haberleşmenin kaybedilmesi durumunda, kontrol santrali, haberleşme eksikliğini bir hata durumu olarak kabul ederek O1'de yer alan düzenlemelere göre (tab 20'ye bakınız) röle 1'i yakar.

5.1.4 - Kontrol ünitesinden sağlanan fonksiyonların ayarlanması

Uzaktan kumandalı basınç sensörü ve bütün girişlerin varsayılan değeri DISABLE'dur, bu yüzden fonksiyonların kullanılabilmesi için kullanıcı tarafından aktif hale getirilmesi gerekir. Bkz. par. 7.6.15 – IN1, IN2, IN3, IN4 yardımcı dijital girişlerinin ayarlanması, par. 7.5.6 – PR: Uzaktan kumandalı basınç sensörü.

Çıkışlar varsayılan konfigürasyona göre çalışır durumdadır, lütfen bkz. ç-

kışlar par. 7.6.16 – OUT1, OUT2 çıkışlarının ayarlanması.

Hiçbir kontrol ünitesinde ilişkilendirme işlemi yapılmamışsa, girişler, çıkışlar ve uzaktan kumandalı basınç sensörü fonksiyonları göz önünde bulundurulmaz ve ayarlanmalarının hangisi olursa olsun hiçbir etkileri yoktur. Kontrol ünitesine bağlı parametreler (girişler, çıkışlar ve basınç sensörü), bağlantı yoksa veya gerçekleştirilmemişse bile ayarlanabilir.

Kontrol ünitesinde ilişkilendirme işlemi yapılmasına rağmen (yani kontrol ünitesinin e.sybox'un kablosuz ağına bağlı olduğu halde) çeşitli problemlerden dolayı kontrol ünitesi yok veya görülemezse, fonksiyonlara bağlı parametreler, disable değerinden farklı bir değere ayarlandığında yanıp sönerek fonksiyonlarını yerine getiremeyeceklerini gösteriyor.

5.1.5 - e.sybox ile kontrol ünitesi arasındaki ilişkilendirme ve bağlantı kesme işlemi

e.sybox ile kontrol ünitesi arasındaki ilişkilendirme işlemi tamamlamak için bir e.sybox ilişkilendirme işleminde uygulanan aynı yöntem izlenmelidir. Tesisatçı menüsündeki AS sayfasında "+" tuşuna basın ve mavi renkli led ışığı yanıp sönene kadar 5 saniye basılı tutun (ister tek başına, ister pompa seti parçası olarak çalışan e.sybox ile). Bu işlemi tamamladıktan sonra kontrol ünitesinde ► tuşuna basın ve mavi renkli haberleşme led ışığı yanıp sönene kadar 5 saniye basılı tutun. Bağlantı kurulur kurulmaz bu led ışığı sabit bir şekilde yanar ve e.sybox'taki AS sayfasında e.sylink simgesi görünür. e.sylink'in bağlantı kesme modu e.sybox'un bağlantı kesme moduna benzer. Tesisatçı menüsündeki AS sayfasında "-" tuşuna basın ve 5 saniye basılı tutun. Bu şekilde varolan tüm kablosuz bağlantılar ortadan kaldırılır.

6 - KLAVYE VE EKРАН



Şekil 12: Kullanıcı arayüzü görünümü

Şekil 12'te görülebildiği gibi kullanıcı arayüzü (128x240 pikseli) LCD ekrandan ve POWER, COMM, ALARM led ışıkları ile donatılmış bir numerik klavyeden oluşmaktadır.

Ekran cihazın değerlerini ve durumlarını gösterip çeşitli parametrelerin işlevlerini gösterir.

Tuşların işlevleri Tablo 6'te özetlenmiştir.

	MODE tuşu aynı menü içerisinde bir sonraki ögeye geçmeye olanak sağlar. En az 1 saniye basıldığında, kullanıcının önceki menü ögesine atlamasını sağlar.
	SET tuşu yürürlükteki menüden çıkma olanağı verir.

	Yürürlükteki parametre değerini azaltır (eğer değiştirilebilir bir parametre söz konusuysa).
	Yürürlükteki parametre değerini artırır (eğer değiştirilebilir bir parametre söz konusuysa).

Tablo 6: Tuş işlevleri

“+” ve “-” tuşları, üzerlerine daha uzun bir süreyle basıldığında, seçilen parametrenin otomatik olarak artırılmasına/azaltılmasına olanak sağlar. “+” tuşuna veya “-” tuşuna 3 saniyeden fazla süreyle basılırsa, otomatik artırma/azaltma hızı artırılır.



+ tuşuna veya + tuşuna basıldığında seçilen değer değiştirilir ve hemen kalıcı bellekte (EEPROM'da) saklanır. Makinenin bu aşamada beklenmedik şekilde de kapanması henüz ayarlanan parametre kaybına neden olmaz.

SET tuşu sadece yürürlükteki menüden çıkmaya yarar ve yapılan değişiklikleri saklamak için gerekli değildir. Sadece Bölüm 0'da tarif edilen özel durumlarda bazı büyüklükler “SET” veya “MODE” tuşlarına basıldığında uygulanır.

Led ışıkları

- Güç
Beyaz renkli led ışığı. Makine devredeyken sabit yanar. Makine devre dışıyken yanıp söner (bkz. par. 5.5).
- Alarm
Kırmızı renkli led ışığı. Makine bir hata nedeniyle bloke olduğunda sabit yanar.
- İletişim
Mavi renkli led ışığı. Telsiz iletişim kullanılıp doğru şekilde çalıştığında sabit yanar. İletişimde çalışmak için konfigüre edildiğinde, iletişimin mevcut olmaması, algılanmaması veya

problem olması durumunda yavaş yavaş yanıp söner. Diğer telsiz cihazlar ile beraber çalıştığında çok hızlı yanıp söner. İletişim kullanılmaması halinde led ışığı söner.

Menüler

Menülerin ve bunları oluşturan öğelerin yapısı Tablo 8'da gösterilmiştir.

Menülere erişim





















Ana menüden çeşitli menülere erişmenin iki yolu vardır:

- 1 - Tuş bileşimleriyle doğrudan erişim
- 2 - Aşağı açılır menüler vasıtasıyla adla erişim

6.1 - Tuş bileşimleriyle doğrudan erişim

Tuş kombinasyonuna gereken süre için aynı anda basılarak istenilen menüye erişilir (örneğin Ayar Noktası menüsüne girmek için MODE SET'e basılmalıdır) ve MODE tuşu vasıtasıyla çeşitli menü öğeleri görülür.

Tablo 7 tuş bileşimleriyle erişilebilen menüleri göstermektedir.

MENÜ ADI	DOĞRUDAN ERİŞİM TUŞLARI	BASILI TUTMA SÜRESİ
User (Kullanıcı)		Tuş bırakıldığında
Monitör (İzleme)	 	2 sn
Setpoint (Ayar noktası)	 	2 sn
Manual (Manuel)	  	5 sn
Installer (Tesisatçı)	  	5 sn
Teknik destek	  	5 sn
Fabrika ayarlarını eski haline getirme	 	Ekipman açıldığında 2 sn
Reset (Sıfırla)	   	2 sn

Tablo 7: Menülere erişim

Hızlı bakış menüsü (görünür)			Tam menü (doğrudan veya şifreyle erişilebilir)			
Ana menü	Kullanıcı menüsü mode	İzleme menüsü set-eksi	Ayar Noktası menüsü mode-set	Manuel menü set-eksi-artı	Tesisatçı menüsü mode-set-eksi	Teknik Destek menüsü mode-set-artı
MAIN (Ana Sayfa)	DURUM RS Dakikadaki devir sayısı	CT Kontrast	SP Ayar noktası basıncı	DURUM RI Hız ayarlama VP Basınç VF Akış görüntüleme PO Pompanın sağladığı güç C1 Pompanın faz akımı	RP Yeniden başlatma için basınç düşüşü	TB Su eksikliği nedeniyle oluşan blokajın süresi
Menü Seçimi	VP Basınç VF Akış görüntüleme PO Pompanın sağladığı güç C1 Pompanın faz akımı	BK Arka aydınlatma	P1 Yardımcı ayar noktası 1		OD Sistem türü	T1 Düşük basınç gecikmesi
		TK Arka aydınlatma lambasının yanma süresi	P2 Yardımcı ayar noktası 2		AD Adres konfigürasyonu	T2 Kapanma gecikmesi
		LA Dil	P3 Yardımcı ayar noktası 3		MS Ölçüm sistemi	GP Oransal kazanç
		TE Isı yayıcı sıcaklığı	P4 Yardımcı ayar noktası 4		AS Kablosuz cihazlar	GI İntegral kazanç
	Çalışma süresi İş saatleri Yolverme adedi				PR Uzaktan kumandalı basınç sensörü	RM Maksimum hız
	PI Güç histogramı					NA Aktif cihazlar
	Çoklu pompa sistemi					NC Aynı anda çalışan maksimum cihaz sayısı
	Sağlanan akış miktarı				IC Cihaz konfigürasyonu	
	VE HW ve SW bilgileri				ET Maks. takas süresi	

	FF Arıza ve Uyarı (Günlüğü)					AY Periyodik İşletme önleyici
						AE Blokaj önleyici
						AF Donmayı önleyici
						I1 Giriş 1 işlevi
						I2 Giriş 2 işlevi
						I3 Giriş 3 işlevi
						I4 Giriş 4 işlevi
						O1 Çıkış 1 işlevi
						O2 Çıkış 2 işlevi
						FW Firmware güncelleme
						RF Arıza ve Uyarı günlüğünü sıfırlama
						PW Şifre Değiştirme

Tanımlama	
Tanıtm renkleri	Çoklu pompa sistemi parametrelerin değiştirilmesi
	Hassas parametre serisi. Çoklu pompa sistemi hareket etmeye başlayabilmesi için bu parametreler hizalanmış olmalıdır. Bu parametrelerden birinin cihazlardan herhangi birinde değiştirilmesi, tüm diğer cihazları da herhangi bir komuta gerek kalmadan otomatik olarak değiştirir.
	Tek bir cihazdan kolaylaştırılmış hizalamayı sağlayan, tüm diğerlerine veri aktaran parametreler. Bunların cihazlar arasında farklı olması kabul edilebilir.
	Yalnızca yerel düzeyde önemli olan ayarlama parametreleri.
	Salt okunur parametreler..

Tablo 8: Menülerin yapısı

6.2 - Aşağı açılır menüler vasıtasıyla adla erişim

Çeşitli menüler kendi özel isimleriyle seçilir. Ana menüden menü seçimine + ya da – tuşuna basılarak erişilir.

Menü seçme sayfasında erişilebilen menülerin isimleri görünür ve menülerden biri bir çubukla vurgulanır (bkz. Şekil 16). + ve – tuşları vurgulama çubuğunun yerini değiştirmek için kullanılır. İstenilen menü seçildikten sonra MODE tuşuna basılarak menünün içine girilir.



Şekil 13: Aşağı açılır menü seçimi

Mevcut olan menüler MAIN, USER ve MONITOR menüleridir, bunlara erişildikten sonra seçilen menüleri tam olarak ekrana getirmek için dördüncü bir menü olan FULL MENU (GENİŞLETİLMİŞ MENÜ) görüntülenir. GENİŞLETİLMİŞ MENÜ seçeneğinde, bir pop-up pencere görüntülenir ve bir erişim anahtarı (ŞİFRE) girilmesini ister. Erişim anahtarı (ŞİFRE) doğrudan erişim için kullanılan tuş kombinasyonu aynıdır (Tablo 7’te gösterildiği gibi) ve kullanıcının menü görünümünü, erişim anahtarı olan menüden daha az önceliği olanların tümüne genişletmesine olanak tanır.

Menüler sırasıyla şöyledir: User (Kullanıcı), Monitor (İzleme), Setpoint (Ayar Noktası), Manual (Manuel), Installer (Tesisatçı), Technical Assistance (Teknik Destek).

Bir erişim anahtarı girildiğinde, kilidi açılan menüler 15 dakika boyunca veya bir erişim anahtarı kullanıldıktan sonra menü seçiminde beliren “Gelişmiş menüleri gizle” menü komutu yoluyla manuel olarak devre dışı bırakılana kadar kullanılabilir hale gelir.

Şekil 14’de menü seçimi için bir çalışma şeması gösterilmiştir. Sayfanın tam ortasında menüler gösterilir. Menülere doğrudan tuş bileşimi aracılığıyla sağdan veya aşağı açılır menü seçim sistemi vasıtasıyla soldan erişebilirsiniz.

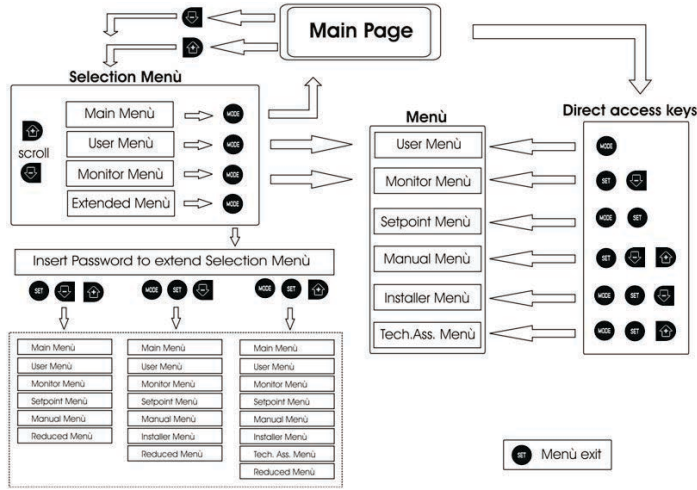

Şekil 14: İsteğe bağlı menü erişim şeması

6.3 - Menü sayfalarının yapısı

Açılışta, ürün ve logosuyla birkaç adet sunum sayfası görüntülenir, sonra ana menüye geçilir.

Menü adı ne olursa olsun daima ekranın üst kısmında görünür.

Ana sayfada daima aşağıdakiler görünür

Durum: çalışma durumu (örn. bekleme, başlatma, arıza, giriş fonksiyonları)

Motor devir sayısı: [rpm] olarak ifade edilen değer

Basınç: kullanılan ölçüm sistemine göre [bar] veya [psi] olarak ifade edilen değer.

Güç: cihazın emme gücünün [kW] olarak ifade edilen değeri.

Olayın meydana gelmesi halinde aşağıdakiler görünebilir:

Arıza mesajları

Uyarı mesajları

Girişlerle ilişkili fonksiyonlar hakkında mesajlar

Özel simgeler

Hata durumları, sayfa 630'de bulunan Tablo 2'de belirtilmiştir. Diğer görüntülemeler, Tablo 9'da belirtilmiştir.

Ana sayfada görüntülenen hata ve durum koşulları	
Ad	Tanımlama
GO	Motor marş durumunda
SB	Motor kapalı
DIS	Motor durumu el yordamıyla devre dışı edilmiş
F1	Şamandıra işlevi durumu/alarmı
F3	Durum / alarm Sistem devre dışı bırakma işlevi
F4	Düşük basınç sinyali işlevi durumu/alarmı
P1	Yardımcı ayar noktası 1 ile çalışma durumu
P2	Yardımcı ayar noktası 2 ile çalışma durumu
P3	Yardımcı ayar noktası 3 ile çalışma durumu
P4	Yardımcı ayar noktası 4 ile çalışma durumu
Numaralı iletişim simgesi	Çoklu invertör iletişimde belirtilen adreste çalışma durumu
Hata ile iletişim simgesi	Çoklu invertör sisteminde iletişimde hata durumu
EE	Fabrika ayarlarının EEPROM'unda yazma ve okuma
UYARI Düşük voltaj	Besleme voltajı arızası nedeniyle uyarı

Tablo 9: Ana sayfadaki durum ve hata mesajları

Diğer menü sayfaları ilişkili fonksiyonlara göre değişir ve özellik veya ayar türüne göre aşağıda anlatılmıştır. Menülerden herhangi birine girdikten sonra sayfanın aşağı bölümü daima ana çalışma parametrelerinin (marş durumu veya olabilecek arıza durumu, kumanda edilen hız ve basınç) bir özetini gösterir.

Bu, ana makine parametrelerine sürekli kuşbakışı bir görünüm sunar.

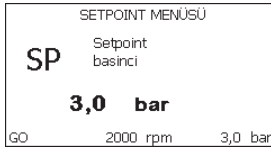

Şekil 15: Bir menü parametresi görüntüleme

Her sayfanın alt kısmındaki durum çubuğu göstergeleri	
Ad	Tanımlama
GO	Motor marş durumunda
SB	Motor kapalı
Devre dışı bırakma	Motor durumu el yordamıyla devre dışı edilmiş
rpm	Devir/dak olarak ifade edilen motor hızı
bar	Sistem basıncı
FAULT (ARIZA)	Elektrikli pompanın kontrolünü önleyen hatanın varlığı

Tablo 10: Durum çubuğu metinleri

Parametre gösteren sayfalarda yürürlükteki öğenin sayısal değerleri ve ölçü birimi, yürürlükteki öğenin ayarıyla ilgili diğer parametrelerin değerleri, grafik çubuğu, listeler görülebilir. Bkz. Şekil 15.

6.4 - Şifre aracılığıyla parametre ayarlama kilidi

Cihaz bir şifreli koruma sistemine sahiptir. Eğer bir şifre belirlenirse, cihaz parametrelerine erişilebilir ve bunlar okunabilir ancak hiçbir şekilde değiştirilmelerine izin verilmez.

Şifre yönetim sistemi "teknik destek" menüsünde bulunur ve PW parametresi aracılığıyla yönetilir.

6.5 - Motoru devreye sokma / devre dışı bırakma

Normal çalışma durumlarında "+" ve "-" tuşlarına basıldıktan sonra her iki tuş bırakılırsa motor bloke olur/yeniden çalışır duruma getirilir (kapanma sonucunda da kendiliğinden tutar). Bir arıza alarmı varsa yukarıda tarif edilen işlem alarmı resetler.

Motor devre dışı bırakıldıktan sonra yanıp sönen beyaz LED ışığı bu durumu belirtmektedir.

Bu komut RF ve PW hariç herhangi bir menü sayfasından etkinleştirilebilir.

7 - ÇEŞİTLİ PARAMETRELERİN ANLAMI

7.1 - Kullanıcı menüsü

Ana menüde MODE tuşuna basılarak (veya seçim menüsünde + veya - tuşları kullanılarak) USER (KULLANICI) MENÜSÜ'ne erişilir. Menü içinde MODE tuşuna basılırsa menüdeki çeşitli sayfalar kaydırılabilir. Görüntülenebilen değerler aşağıda gösterilmiştir.

7.1.1 - Durum

Pompanın durumunu gösterir.

7.1.2 - RS: Dönüş hızı görüntüleme

Motorun rpm olarak ifade edilen dönme hızı.

7.1.3 - VP: Basınç görüntüleme

Kullanılan ölçü birimine göre [bar] veya [psi] olarak ölçülen sistem basıncı.

7.1.4 - VF: Akış görüntüleme

Seçilen ölçü birimine göre [litre/dak] veya [gal/dak] olarak ifade edilen anlık akışı gösterir.

7.1.5 - PO: Emilen güç görüntüleme

Elektrikli pompa tarafından emilen, [kW] olarak ifade edilen güç. Ölçülen güç PO simgesinin altında yuvarlak yanıp sönen bir simge belirebilir. Bu simge, alarm öncesi kabul edilebilir maksimum güç eşliğinin aşıldığının sinyalini verir.

7.1.6 - C1: Faz akımı görüntüleme

Motorun [A] olarak ifade edilen faz akımı. C1 faz akımı simgesinin altında yuvarlak yanıp sönen bir simge belirebilir. Bu simge, alarm öncesi kabul edilebilir maksimum akım eşliğinin aşıldığının sinyalini verir. Simge düzenli aralıklarla yanıp sönerse bu, motor aşırı akım korumasının etkinleştirilmediğini ve muhtemelen tetikleneceğini gösterir.

7.1.7 - İş saatleri ve yol verme adedi

Üç satır halinde cihazın elektrik besleme saatleri, pompanın iş saatleri ve motora yol verme adedini gösterir.

7.1.8 - PI: Güç histogramı

Sağlanan güç histogramı 5 adet dikey çubuk olarak görüntülenir. Bu histogram pompanın ne kadar süre belirli bir güç seviyesinde açık kaldığını gösterir. Yatay ekseninde değişik güç seviyelerindeki çubuklar yer almaktadır. Dikey ekseninde pompanın spesifik güç seviyesinde açık kaldığı süre (toplam sürenin yüzde % şeklinde ifade edilen parçası) bulunmaktadır.

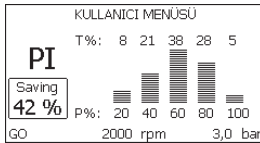

Şekil 16: Güç histogramının görüntülenmesi

7.1.9 - Çoklu pompa sistemi

Çoklu invertörlü bir tesisatta sistem durumunu görüntüler. İletişim yoksa, iletişimin olmadığını veya kesildiğini gösteren bir simge gösterilir. Birkaç adet birbirine bağlı invertör varsa, her biri için bir simge görüntülenir. Simge, altında pompa durumu göstergeleriyle pompanın simgesini gösterir.

Çalışma durumuna bağlı olarak Tablo 11'de şu bilgiler gösterilir.

Sistemin görüntülenmesi		
Durum	Simge	Simgenin altındaki durum bilgisi
Motor çalışıyor	Dönen pompa çarkı simgesi	Üç rakamla ifade edilen hız
Motor beklemede	Sabit pompa simgesi	SB
Cihaz arıza durumunda	Sabit pompa simgesi	F

Tablo 11: Çoklu pompa sisteminin görüntülenmesi

Cihaz yedek olarak yapılandırılmış ise, pompayı temsil eden ikon koyu renklidir; görüntüleme, Tablo 8'a benzer şekilde kalır, tek istisna, motorun durmuş olması halinde, SB yerine F görüntülenmesinden ibarettir.

7.1.10 - Sağlanan akış miktarı

Bu sayfada iki adet akış sayacı gösterilmektedir. Birincisi makineden sağlanan toplam akış miktarını gösterir. İkincisi ise kullanıcı tarafından sınırlanabilir günlük sayacı gösterir. Günlük sayaç, bu sayfada "-" tuşuna 2 saniye basılı tutularak sıfırlanabilir.

7.1.11 - VE: Versiyon görüntüleme

Ekipmanın donanım ve yazılım versiyonu.

7.1.12- FF: Arıza ve uyarı (günlüğünü) görüntüleme

Sistemin çalışması sırasında oluşan arızaların zaman sırasıyla görüntülenmesi.

FF simgesinin altında iki x/y numarası görünür ve bunlardan x gösterilen arızayı, y ise toplam mevcut arıza sayısını gösterir. Bu numaraların sağ tarafında görüntülenen arızanın türü üzerindeki bilgiler gösterilir.

+ ve – tuşları ile arıza listesi kaydırılır. – tuşuna basılarak geçmiş arıza listesinde mevcut olan en eski arızaya kadar geri gidilir, + tuşuna basılarak en yeni arızaya kadar ilerlenir.

Arızalar zaman sırasıyla, en eskisi olan x=1'den itibaren en yenisi olan x=y'ye kadar gösterilir. Görüntülenebilen maksimum arıza sayısı 64'tür. Bundan sonra sistem sırasıyla en eski arızaların üzerine yazmaya başlar.

Bu menü öğesi arıza listesini gösterir ancak resetleme işlemi yapmaya olanak sağlamaz. Resetleme işlemi yalnızca TEKNİK YARDIM MENÜSÜ'nin RF öğesindeki özel komutla yapılabilir.

Arıza günlüğü ünitenin manuel olarak bir resetlenmesi veya kapatılmasıyla da fabrika ayarlarının geri yüklenmesiyle de temizlenmez; bunu yalnızca yukarıdaki prosedür sağlar.

7.2 - Monitör menüsü

MONITOR (İZLEME) MENÜSÜ'ne ana menüde aynı anda "SET" ve "-" (eksi) tuşları 2 sn boyunca basılı tutularak veya seçim menüsünden + veya – tuşları kullanılarak erişilir.

Bu menüde MODE tuşuna basılarak sırayla aşağıdaki değerler görüntülenir.

7.2.1 - CT: Ekran kontrastı

Bu, ekran kontrastını ayarlar.

7.2.2 - BK: Ekran parlaklığı

Ekran arka aydınlatmasını 0 ila 100 arasında bir skala vasıtasıyla ayarlar.

7.2.3 - TK: Arka aydınlatma lambasının yanma süresi

Bir tuşa basıldıktan sonra arka aydınlatma lambasının yanma süresini ayarlar. Kabul edilecek değerler: 20 sn ile 10 dak arasında veya 'daima açık'. Arka aydınlatma lambasının sönmük olduğunda herhangi bir tuşa basılırsa arka aydınlatma lambası yanmaya başlar.

7.2.4 - LA: Dil

Ekran aşağıdaki dillerden birinde gösterilir:

- İtalyanca
- İngilizce
- Fransızca
- Almanca
- İspanyolca
- Felemenkçe
- İsveççe
- Türkçe
- Slovakça
- Romence
- Rusça

7.2.5 - TE: Isı yalıtıcı sıcaklığının görüntülenmesi

7.3 - Ayar noktası menüsü

Ana menüde "SP" görününceye kadar "MODE" ve "SET" tuşlarına aynı anda basılı tutun (ya da seçim menüsünden + veya – tuşlarına basın). + ve – tuşları sırayla sistem basınç değerini artırmak ve azaltmak için kullanılır.

Yürürlükteki menüden çıkmak ve ana menüye dönmek için SET tuşuna basın.

Ayar aralığı, e.sybox için 1-6 bar (14-87 psi) ve e.sybox 30/50 için 1-4 bar'dır (14-58 psi).

7.3.1 - SP: Ayar noktası basıncını ayarlama

Yardımcı basınç ayarlama fonksiyonlarının etkinleştirilmemesi durumunda tesisatın basınçlandırıldığı basınç değeri.

7.3.2 - Yardımcı basınç ayarları

Cihaz, ayar noktası basıncını girişlerin durumuna göre değiştirebilir. Toplam 5 farklı ayar noktası için 4 adede kadar yardımcı basınç değeri ayarlanabilir. Elektrik bağlantıları konusunda kontrol ünitesi el kitabına bakınız. Yazılım ayarları için lütfen bkz. 7.6.15.3 – Yardımcı ayar noktası giriş fonksiyonunu ayarlama.



Birden fazla girişle ilişkilendirilmiş birden fazla yardımcı basınç fonksiyonu aynı anda etkinleştirilmesi durumunda, cihaz etkinleştirilmiş basınçların en düşüğünü gerçekleştirir.



Yardımcı ayar noktaları sadece kontrol ünitesi vasıtasıyla kullanılabilir.

7.3.2.1 - P1: Yardımcı ayar noktası 1 ayarlanması

Giriş 1'de yardımcı ayar noktası fonksiyonu aktif hale getirildiği takdirde tesisatın basınçlandırıldığı basınç değeri.

7.3.2.2 - P2: Yardımcı ayar noktası 2 ayarlanması

Giriş 2'de yardımcı ayar noktası fonksiyonu aktif hale getirildiği takdirde tesisatın basınçlandırıldığı basınç değeri.

7.3.2.3 - P3: Yardımcı ayar noktası 3 ayarlanması

Giriş 3'te yardımcı ayar noktası fonksiyonu aktif hale getirildiği takdirde tesisatın basınçlandırıldığı basınç değeri.

7.3.2.4 - P4: Yardımcı ayar noktası 4 ayarlanması

Giriş 4'te yardımcı ayar noktası fonksiyonu aktif hale getirildiği takdirde tesisatın basınçlandırıldığı basınç değeri.



Pompanın yeniden başlatma basıncı sadece ayarlanan (SP, P1, P2, P3, P4) basınca değil, RP'ye de bağlıdır. RP ise pompanın çalışmaya başlamasına neden olan "SP"ye (veya aktif hale getirildiği takdirde yardımcı ayar noktasına) göre basınç düşmesini ifade eder.

Örnek: SP = 3,0 [bar]; RP = 0,3 [bar]; hiçbir yardımcı ayar noktası fonksiyonu etkin değildir.

Normal çalışma sırasında sistem basıncı 3,0 [bar] değerine ayarlanır.

Elektrikli pompa, basınç 2,5 [bar] değerinin altına düştüğünde yeniden başlatılır.



Basıncın (SP, P1, P2, P3, P4) pompa performanslarından fazla yüksek bir değere ayarlanması yanlış BL su eksikliği hatalarına neden olabilir. Böyle durumlarda ayarlanan basınç seviyesini azaltın.

7.4 - Manuel menüsü

Ana menüde "SET", "+" ve "-" tuşlarına aynı anda basın ve manuel menü sayfası görünene kadar basılı tutun (yada + veya - tuşlarına basarak seçim menüsünü kullanın).

Bu menü çeşitli konfigürasyon parametrelerini göstermeye ve değiştirmeye olanak sağlar. MODE tuşu kullanıcının menü sayfalarında gezinmesini sağlarken, + ve - tuşları ilgili parametrenin değerinin artırılmasını ve azaltılmasını sağlar. Yürürlükteki menüden çıkmak ve ana menüye dönmek için SET tuşuna basın.

SET + - tuşlarına basmak suretiyle manuel menüye girme işlemi makineyi zorla DURDUR durumuna getirir. Bu fonksiyon, makineyi zorla durdurmak için kullanılabilir.

Manuel modun içinde, görüntülenen parametreden bağımsız olarak daima aşağıdaki komutlar çalıştırılabilir:

Elektrikli pompanın geçici olarak başlatılması

M ODE ve + tuşlarına aynı anda basıldığında, pompa hız RI değerinde başlatılır ve her iki tuş basılı kaldığı sürece bu çalışma durumu korunur.

Pompanın ON veya OFF komutu kullanıldığında, ilgili uyarı ekranda gösterilir.

Pompanın başlatılması

MODE ve + tuşlarına 2 sn boyunca aynı anda basıldığında, pompa hız RI değerinde başlatılır. SET tuşuna basılıncaya kadar bu çalışma durumu korunur. SET tuşuna yeniden basıldığında, kullanıcı manuel çalışma modu menüsünden çıkar.

Pompanın ON veya OFF komutu kullanıldığında, ilgili uyarı ekranda gösterilir. Hidrolik akış olmadığında 5 dakikadan fazla süreyle bu modda çalışma halinde makine PH hatasını bildiren aşırı ısınması nedeniyle alarm veriyor. PH hatası meydana geldikten sonra resetleme işlemi otomatik olarak gerçekleşir. Resetleme süresi 15 dakikadır. PH hatası ard arda 6 kereden fazla meydana gelirse resetleme süresi 1 saat olur. Pompa, bu hatanın sonucunda resetlendikten sonra kullanıcı pompayı "MODE" "-" "+" tuşlarıyla yeniden çalıştırana kadar stop durumunda kalmaya devam ediyor.

7.4.1 - Durum

Pompanın durumunu gösterir.

7.4.2 - RI: Hız ayarlama

Bu parametre, motor hızını rpm (devir/dak) değerine ayarlar. Devir sayısını önceden tespit edilen bir değere zorla getirme olanağı sağlar.

7.4.3 - VP: Basınç değeri görüntüleme

Kullanılan ölçü birimine bağlı olarak sistemin [bar] veya [psi] olarak ölçülen basıncı.

7.4.4 - VF: Akış değeri görüntüleme

Akışı, seçilmiş olan ölçü biriminde görüntüler. Ölçüm birimi [lt/dk] veya [gal/dk] olabilir, bkz. par. 7.5.4 - MS: Ölçüm sistemi.

7.4.5 - PO: Emilen güç değeri görüntüleme

Elektrikli pompadan emilen, [kW] olarak ifade edilen güç. Ölçülen güç PO simgesinin altında yuvarlak yanıp sönen bir simge belirebilir. Bu simge, alarm öncesi kabul edilebilir maksimum güç eşliğinin aşıldığının sinyalini verir.

7.4.6 - C1: Faz akımı değeri görüntüleme

Motorun [A] olarak ifade edilen faz akımı. Faz akımı C1 simgesinin altında yuvarlak yanıp sönen bir simge belirebilir. Bu simge, alarm öncesi kabul edilebilir maksimum akım eşliğinin aşıldığının sinyalini verir. Simge düzenli aralıklarla yanıp sönerse bu, motor aşırı akım korumasının aktif hale getirilmekte olduğunu ve muhtemelen tetikleneceğini gösterir.

7.4.7 - RS: Dönüş hızı değeri görüntüleme

Motorun rpm olarak ifade edilen dönüş hızı.

7.4.8 - TE: Isı yayıcı sıcaklığının görüntülenmesi

7.5 - Tesisatçı menüsü

Ana menüde "MODE", "SET" ve "-" tuşlarına aynı anda basın ve ekranda tesisatçı menüsündeki ilk parametre görünene kadar basılı tutun (yada + veya - tuşlarına basarak seçim menüsünü kullanın). Bu menü çeşitli konfigürasyon parametrelerini göstermeye ve değiştirmeye olanak sağlar. MODE tuşu kullanıcının menü sayfalarda gezinmesini sağlarken, + ve - tuşları ilgili parametrenin değerinin artırılmasını ve azaltılmasını sağlar.

Yürürlükteki menüden çıkmak ve ana menüye dönmek için SET tuşuna basın.

7.5.1 - RP: Yeniden başlatma için basınç düşmesini ayarlama

Pompanın yeniden başlatılmasına neden olan SP değerine göre basınç düşmesini ifade eder.

Örneğin, ayar noktası basıncı 3,0 [bar] ve RP 0,5 [bar] ise, pompa 2,5 [bar] basınçta yeniden başlatılır.

RP minimum 0,1 [bar] ile maksimum 1 [bar] arasında ayarlanabilir. Özel koşullarda (örneğin ayar noktasının RP'den düşük olduğu durumlarda) bu otomatik olarak sınırlanabilir.

Kullanıcının çalışmasını kolaylaştırmak için, RP simgesinin altında vurgulanan RP ayar sayfası, geçerli olan yeniden başlatma basıncını gösterir. Bkz. Şekil 17.



Şekil 17: Yeniden başlatma basıncının ayarlanması

7.5.2 - OD: Sistem türü

Katı veya esnek bir sisteme göre (1 ve 2) ayarlanır.

Cihaz fabrikadan sistemlerin çoğuna uygun olan Mod 1'e ayarlı olarak çıkar. GI ve GP parametreleriyle sabitlenemeyen basınç değişkenlikleri görülmesi durumunda Mod 2'ye geçin.

ÖNEMLİ NOT: Her iki konfigürasyonda GP ve GI ayar parametrelerinin değerleri de değişir. Dahası, GP ve GI'nin mod 1'deki ayarları, mod 2'de ayarlanan GP ve GI değerlerinden farklı bir belleğe kaydedilir. Bu yüzden örneğin GP'nin mod 1'deki değeri, mod 2'ye geçilirken GP'nin mod 2'deki değeriyle değiştirilir ancak değiştirilmeden önce saklanır ve mod 1'e döndüğünde geri yüklenir. Denetleme algoritmaları farklı olduğundan ekranda görülen değerlerin iki modda farklı anlamları vardı.

7.5.3 - AD: Adres konfigürasyonu

Bu yalnızca multi invertör sistemler için geçerlidir. Cihaza atanacak iletişim adresini ayarlar. Olabilecek değerler: otomatik (fabrika değeri) veya manuel olarak atanmış adres.

Manuel olarak ayarlanan adreslerin değerleri 1 – 4 arası olabilir. Adreslerin konfigürasyonu grubu oluşturan tüm cihazlarda türdeş, yani ya otomatik ya manuel olmalıdır. Aynı adresin girilmesi kabul edilmez.

Adres atama modları karışıkça (bazısı manuel, bazısı otomatik) ve ayrıca mükerrer adres varsa, ilgili hata sinyali verilir. Hata sinyali, makine adresi yerine yanıp sönen bir “E” gösterilerek verilir.

Seçilen atama otomatik ise, sistem her açıldığında adresler otomatik olarak atanır ve geçen defadakinden farklı olabilir, fakat bunun doğru çalışma üzerinde hiçbir etkisi yoktur.

7.5.4 - MS: Ölçüm sistemi

Bu parametre ile, uluslararası birim sistemi ile İngiliz birim sistemi arasında seçilir. Görüntülenen değerler Tablo 12’de gösterilmiştir.

NOT. : Anglosakson ölçü biriminde akış (galon/dakika), metrik galona tekabül eden bir 1 gal = 4.0 litreye eşit bir dönüştürme faktörü benimsemektedir.

Görüntülenen ölçü birimleri		
Değer	Uluslararası ölçü birimi	İngiliz ölçü birimleri
Basınç	bar	psi
Sıcaklık	°C	°F
Akış	l / dk	gal / dk

Tablo 12: Ölçü birimi sistemi

7.5.5 - AS: Cihazlar ile bağlantı kurma modu

Aşağıda belirtilen cihazlar ile bağlantı kurma/bağlantı kesme moduna girme olanağı sağlar:

- e.sy En çok 4 pompa elemanından oluşan bir pompalama grubunda çalıştırılan diğer e.sybox pompası
- e.sylink e.sylink girdi çıktı ünitesi
- DEV Eğer varsa, diğer uyumlu cihazlar

AS sayfasında, belirleyici bir kısaltma altında bağlantılı muhtelif cihazların ikonları ve bunların alma gücü görüntülenir.

Sabit yanan bir simge 'cihaz bağlandı ve doğru şekilde çalışıyor' anlamına gelir.

Çizgili bir simge, şebekenin bir parçası olarak konfigüre edilen, ancak algılanmayan bir cihaz anlamına gelir.



Bu sayfada havada bulunan tüm cihazlar değil, sadece şebekemizle ilişkilendirilmiş cihazlar görüntülenir. Sadece şebekemizdeki cihazların görüntülenmesi, anlaşılabilirlik yaratmaksızın telsiz aygıtın hareket alanında birlikte var olan çok sayıda şebekenin çalışmasına olanak sağlar. Bu şekilde kullanıcı pompalama sistemine ait olmayan elemanları görüntüleyemez.

Bu menü sayfasından kişisel telsiz şebeke ile bağlantı kurma ve kesme imkanı sağlanır.

Makine çalıştırıldığı anda hiçbir cihaz ile bağlantı kurulmadığı için AS menü öğesinin hiçbir bağlantısı yoktur. Bu şartlarda “No Dev” yazısı görüntülenir ve COMM led’i sönmüştür. Sadece operatör tarafından yapılan bir işlem sayesinde cihazlar bağlantı kurma ve kesme işlemleri ile eklenebilir veya çıkarılabilir.

Cihazlar ile bağlantı kurma modu

“+” tuşuna 5 sn boyunca basılması, makineyi wireless eşleşme arama durumuna getirir ve bu durumu, (üzerinde işlem görülen cihazla ilgili) ikonun ve COMM led ışığının düzenli aralıklarla yanıp sönmeye ile bildirir.” İki makine, aralarında iletişim kurulur kurulmaz, yani iletişim durumuna getirilir getirilmez, eğer mümkünse birbiriyle bağlantı kurarlar. Bir veya

her iki makine için bağlantı kurma işlemi mümkün değilse, işlemler biter ve her makinede “bağlantı kurma işlemi yapılamaz” mesajını belirten ileti penceresi görünür. Bağlantı kurma işlemi, söz konusu olan cihazın çoktan var olduğu için veya bağlantı kurma işlemi kurulacağı cihazın tanınmaması nedeniyle mümkün olmayabilir.

Bu son durumda, işlemi başından tekrarlayınız.

Bağlantı kurma imkanını arama durumu bağlantı kurulacağı cihaz algılanana kadar (ve bağlantı kurma işleminin sonucuna bağlı kalmadan) aktif olmaya devam eder. 1 dakika içinde hiçbir cihaz görülemezse bağlantı kuruma durumundan otomatik olarak çıkarılır. SET veya MODE tuşlarına basılarak telsiz bağlantı kurma imkanını arama durumundan her an çıkılabilir.

ÖNEMLİ: 2 veya daha fazla cihaz arasında eşleştirme yapıldıktan sonra, ekran üzerinde yapılandırmanın yayılmasını talep eden bir pop-up belirebilir. Bu, cihazların farklı yapılandırma parametrelerine (örneğin setpoint SP, RP v.b.) sahip olmaları halinde meydana gelir. Bir pompa üzerinde + basıldığında, bu aynı pompanın yapılandırmasının diğer eşleştirilmiş pompalara yayılması etkinleşir. Bir kez + tuşuna basıldığında “Bekleyiniz...” yazısını bulunduran pop-up’lar belirecektir ve bu aşama sona erdiğinde pompalar birbirlerine uyumlu kılınmış hassas parametreler ile düzenli şekilde çalışmaya başlayacaktır; daha detaylı bilgi için 9.4.5 sayılı paragrafı referans olarak alınız.

Cihazlar ile bağlantı kesme modu

Hâlihazırda mevcut bir gruba dâhil olan bir cihazın gruptan ayrılması için cihazın AS sayfasına (kurucu menüsü) gidin ve en az 5 saniye boyunca - tuşuna basın.

Bu işlemden sonra, bağlı olan cihazlara ilişkin bütün ikonların yerine “No Dev” yazısı belirecek ve COMM LED’i sönmük kalacaktır.

Cihazların değiştirilmesi

Mevcut bir grup içinde bir cihazı değiştirmek için değiştirilecek cihazın gruptan ayrılması ve yeni cihazın yukarıdaki işlemlerde tanımlandığı gibi

eşleştirilmesi yeterli olacaktır.

Değiştirilecek öğenin gruptan ayrılması mümkün değil ise (arızalı veya kullanılabılır değil) her bir cihazdan başlı başına bir ayırma prosedürünün uygulanması ve yeni bir grubun yeniden yaratılması gerekli olacaktır.

7.5.6 - PR: Uzaktan kumandalı basınç sensörü

PR parametresi uzaktan kumandalı bir basınç sensörü seçme olanağı sağlar.

Varsayılan değer olarak ayarlama mevcut olmayan sensördür.

Uzaktan kumandalı sensör, fonksiyonlarını yerine getirmek için bir kontrol ünitesine bağlanmalıdır. Kontrol ünitesi ise e.sybox ile ilişkilendirilmelidir, lütfen bkz. par. 5.1 – Kontrol ünitesi ile çalışma

e.sybox ile kontrol ünitesi arasında bir bağlantı kurulur kurulmaz ve uzaktan kumandalı basınç sensörü bağlandıktan hemen sonra sensör çalışmaya başlar. Sensör aktif olduğunda, içinde P harfi bulunan, stilize edilmiş bir sensör gösteren bir simge ekranda görünür.

7.6 - Teknik Destek Menüsü

Yalnızca uzman personel tarafından veya teknik destek servisinin direkt kontrolü altında yapılması gereken gelişmiş ayarlar.

Ana menüde “TB” ifadesi ekranda belirene kadar “MODE”, “SET” ve “+” tuşlarını aynı anda basılı tutun (veya seçim menüsünde + veya – tuşlarını kullanın). Bu menü çeşitli konfigürasyon parametrelerini göstermeye ve değiştirmeye olanak sağlar. MODE tuşu kullanıcının menü sayfalarda gezinmesini sağlarken, + ve – tuşları ilgili parametrenin değerinin artırılmasını ve azaltılmasını sağlar. Yürürlükteki menüden çıkmak ve ana menüye dönmek için SET tuşuna basın.

7.6.1 - TB: Su eksikliği nedeniyle oluşan blokajın süresi

Su arızası blokaj gecikme süresinin ayarlanması, cihazın elektrikli pompadaki su düzeyinin düşük olduğunu bildirmek için bekleyeceği süreyi (saniye olarak) seçmeyi olanaklı kılar.

Motorun açıldığı an ile su dağıtılmaya başlandığı an arasında bir gecikme olduğu biliniyorsa, bu parametrede yapılacak değişiklikler yararlı olabilir. Örneklerden biri, elektrikli pompanın giriş hattının özellikle uzun olduğu ve küçük sızıntılar yapabileceği bir sistemdir. Bu durumda söz konusu boru hattı boşalabilir ve su varsa bile elektrikli pompanın yeniden yüklenmesi, akış sağlaması ve sisteme basınç vermesinin zaman aldığı görülebilir.

7.6.2 - T1: Düşük basınç gecikmesi (kiwa işlevi)

Bu parametre, düşük basınç sinyali alınmasından itibaren invertörün kapanmaya kadar olan süresini belirler (bkz. par. 7.6.15.5 Düşük basınç algılamayı ayarlama). Düşük basınç sinyali, giriş uygun şekilde konfigüre edilerek 4 girişten herhangi birinden alınabilir (bkz. IN1, IN2, IN3, IN4 yardımcı dijital girişlerinin ayarlanması par. 7.6.15). T1 0 sn ile 12 sn arasında ayarlanabilir. Fabrika ayarı 2 sn'dir.

7.6.3 - T2: Kapanma gecikmesi

Bu parametre, kapanma şartlarını yerine getireli invertörün kapatılması gerektiği gecikmeyi belirler: sistem basınçlandırılması ve minimum değerlerde akış.

T2 2 sn ile 120 sn arasında ayarlanabilir. Fabrika ayarı 10 sn'dir.

7.6.4 - GP: Oransal kazanç katsayısı

Orantılı kazanım genellikle esneklikle nitelenen sistemlerde (örneğin, PVC boru hatlarında) artırılmalı; katı sistemlerde (örneğin, demir boru hatlarında) azaltılmalıdır.

İnvertör, sabit sistem basıncını sürdürmek için ölçülen basınç hatasında bir PI denetimi yapar. İnvertör, bu hataya dayanarak motora beslenecek gücü hesaplar. Bu denetimin davranışı ayarlı GP ve GI parametrelerine bağlıdır. İnvertör, sistemin çalışabileceği çeşitli türde hidrolik sistemlerin ihtiyaçlarını karşılamak amacıyla, fabrika ayarlarından farklı olan parametrenin seçilebilmesini sağlar. Neredeyse tüm sistemlerde GP ve GI parametrelerinin fabrika ayarı optimumdur. Ancak ayarlama ile ilgili sorunlar ortaya çıkması durumunda bu ayarlar gerektiği gibi değiştirilebilir.

7.6.5 - GI: İntegral kazanç katsayısı

Akıştaki artışlar olduğunda ciddi basınç düşmeleri görülmese de, basınçta ayar noktası çevresinde dalgalanmalar görüldüğünde GI'nin değerini düşürün.

ÖNEMLİ NOT. Basınç ayarlarında tatmin edici sonuçlar elde etmek için GP ve GI değerlerinin her ikisinin de ayarlanması gerekir.

7.6.6 - RM: Maksimum hız

Pompanın maksimum devir sayısını tespit eder.

7.6.7 - Cihaz ve yedek sayısını ayarlama**7.6.8 - NA: Aktif cihazlar**

Bu parametre, pompalamada kullanılan maksimum cihaz sayısını ayarlar. Değeri 1 ile mevcut cihaz sayısı (maks. 4) arasında bir değere ayarlanabilir. NA fabrika değeri N, yani dizideki cihaz sayısıdır. Bu, diziyeye cihaz eklenir veya diziden cihaz çıkarılırsa, otomatik algılama sayesinde NA'nın her zaman cihazlarla aynı sayıda olduğu anlamına gelir. N'den başka bir değer girilirse, pompalamada kullanılabilecek maksimum cihaz sayısını sistem ayarlar.

Bu parametre, çalışır durumda tutulacak sınırlı sayıda pompa olduğunda, bir veya birkaç cihaz yedek olarak tutulacaksa kullanılır (bkz. 7.6.10 IC: Yedek cihazın konfigürasyonu ve aşağıdaki örnekler).

Aynı menü sayfasında, kullanıcı, (değiştirme seçeneği olmadan) bu değerle ilgili olan diğer iki sistem parametresini de görebilir. Söz konusu olan parametreler, sistem tarafından otomatik olarak algılanan cihaz adedi olan N ve aynı anda kullanılan maksimum cihaz adedi olan NC.

7.6.9 - NC: Aynı anda çalışan cihazlar

Bu parametre, aynı anda çalışabilecek maksimum cihaz sayısını ayarlar.

1 ile NA arasında bir değere ayarlanabilir. NC fabrika değeri NA'nın değerine ayarlanır; bu, NA'da yapılan herhangi bir artırmanın NC'nin değerine de yansıdığı anlamına gelir. NA'dan farklı bir değer girilirse, sistem değeri girilmiş olan maksimum sayıdaki aynı anda çalışan cihaz sayısına ayarlar. Bu parametre, çalışır durumda tutulacak sınırlı sayıda pompa olduğunda kullanılır (bkz. 7.6.10 IC: Yedek cihazın konfigürasyonu ve aşağıdaki örnekler).

Aynı menü sayfasında, kullanıcı, (değiştirme seçeneği olmadan) bu değerle ilişkili olan diğer iki sistem parametresini de görebilir. Söz konusu olan parametreler, sistem tarafından otomatik olarak algılanan cihaz adedi olan N ve aktif durumdaki cihaz adedi olan NA.

7.6.10 - IC: Yedek cihazın konfigürasyonu

Bu parametre cihazı otomatik veya yedek olarak ayarlar. Otomatik seçeneğine (fabrika değeri) ayarlanırsa, cihaz normal pompalama sürecine katılır; yedek olarak konfigüre edilirse, cihaza minimum başlatma önceliği atanır, yani cihaz en son başlar. Aktif cihaz sayısı ayarı mevcut cihaz sayısından bir birim aşağıdaysa ve öğelerden bir yedek olarak ayarlandıysa, bu, normal çalışma koşullarında yedek cihazın normal pompalama işlemlerine katılmayacağı anlamına gelir. Aksi halde, aktif cihazlardan birinde bir arıza olursa (güç kaynağı arızası, emniyet cihazı devrilmesi, vs.), yedek cihaz başlatılır.

Yedek konfigürasyon durumu şu şekilde kontrol edilebilir: Çok Pompalı Sistem sayfasında, simgenin üst kısmı renklenir; AD sayfasında ve ana sayfada, cihaz adresini temsil eden iletişim simgesi, sayı renkli bir zemin üzerinde olarak gösterilir. Bir pompalama sisteminde yedek olarak konfigüre edilmiş birden fazla cihaz olabilir.

Yedek olarak konfigüre edilmiş cihazlar, normal pompalama işleminin parçası olmasa da durağanlığı önleyici algoritmayla verimli durumda tutulurlar. Durağanlığı önleyici algoritma her 23 saatte bir başlatma önceliği takası gerçekleştirerek her cihazın en az bir dakika sürekli akış biriktirmesini sağlar. Bu algoritma çarktaki suyun niteliğinin bozulmasını önlemeyi ve hareketli parçaları çalışır durumda tutmayı amaçlamaktadır; tüm cihazlar, özellikle de normal koşullar altında çalışmayan yedek olarak konfigüre edilmiş cihazlar için yararlıdır.

7.6.10.1 - Çoklu pompa sistemleri için konfigürasyon örnekleri

Örnek 1:

2 cihazdan oluşan bir pompa seti (N=2 otomatik olarak algılanır); bunlardan biri aktif (NA=1), biri aynı anda çalışır (NC=1 veya NA=1 olmak koşuluyla NC=NA) ve bir yedek (iki cihazdan birinde IC=yedek) olarak ayarlı.

Sonuç şudur: yedek olarak konfigüre edilmemiş olan cihaz (hidrolik yükü çekemezse de ve basınç çok düşük olsa da) tek başına başlar ve çalışır. Arıza oluşması durumunda, yedek cihaz başlatılır.

Örnek 2:

Tümü aktif ve aynı anda çalışır (fabrika ayarları NA=N ve NC=NA) ve biri yedek (iki cihazdan birinde IC=yedek) olarak ayarlanmış 2 cihazdan oluşan bir pompa seti (N=2 otomatik olarak algılanır).

Sonuç şudur: yedek olarak konfigüre edilmemiş olan cihaz daima ilk başlar. Ulaşılan basınç çok düşükse, yedek olarak konfigüre edilmiş cihaz da başlar. Bu şekilde özellikle bir cihazın (yedek olarak konfigüre edilmiş olanın) kullanılması sağlanır ancak bu cihaz, hidrolik yükün artması durumunda gerektiğinde destek amacıyla daima kullanılabilir durumdadır.

Örnek 3:

4 cihazdan oluşan bir pompa seti (N4 otomatik olarak algılanır); bunlardan 3'ü aktif (NA=3), 2'si aynı anda çalışır (NC=2) ve biri yedek (iki cihazdan birinde IC=yedek) olarak ayarlı.

Sonuç şudur: aynı anda en çok 2 cihaz başlar. Aynı anda çalışabilen 2 cihazın işlemesi, her birinin maksimum değişim süresine (ET) uyabilecek şekilde 3 cihaz arasında dönüşümlü olarak gerçekleşecektir. Aktif cihazlardan birinde bir arıza olması durumunda, aynı anda en çok 2 cihaz başlatılabileceğinden (NC=2) ve aktif durumda hala 2 cihaz mevcut olduğundan hiçbir yedek cihaz başlatılmaz. Yedek ünite yalnızca kalan ikisinden birinin bir arızası olduğunda araya girer.

7.6.11 - ET: Maks. takas süresi

Bu parametre, bir grup içindeki bir cihazın maksimum sürekli çalışma süresini ayarlar. Yalnızca birbirine bağlı cihazları olan pompa setleri için geçerlidir. Süre 1 dakika ilâ 9 saat arasında ayarlanabilir. Fabrika ayarı 2 saattir.

Cihazlardan birinin ET süresi tamamlandığında, "süresi dolan" cihaza minimum öncelik verilmesi için sistem başlatma sırası yeniden atanır. Bu strateji zaten çalıştırılmış durumda olan cihazın kullanımını azaltmayı ve grubu oluşturan çeşitli ünitelerin çalışma sürelerini dengelemeyi hedeflemektedir. Başlatma sırasında en son ünite olarak atanmış olsa da hidrolik yük bu cihazın araya girmesini gerektirirse, cihaz sistemin yeterli basınçlandırılmasını sağlamak üzere başlatılır.

Başlatma önceliği, ET süresine göre iki koşulda yeniden atanır:

1. Pompalama süreci sırasında takas: pompa sürekli açık kalarak maksimum toplam pompalama süresini aştığında.
2. Beklemede takas: pompa beklemede olduğunda ancak ET süresinin %50'si aşıldığında.

ET parametresi 0'a ayarlanırsa, bekleme modunda takas gerçekleşir. Gruptaki bir pompa her durduğunda, yeniden başlatmada farklı bir pompa devreye girer.



ET parametresi (Maks. takas süresi) 0'a ayarlıysa, pompanın gerçek çalışma süresinden bağımsız olarak her yeniden başlatmada değişim gerçekleşir.

7.6.12 - AY: Periyodik işletme önleyici fonksiyon

Paragraf 9'da belirtildiği gibi bu fonksiyon tesisatta oluşan kayıplar halinde makinenin sık sık açılmasını ve kapatılmasını önlemeye yarar. Bu fonksiyon, biri normal biri smart olmak üzere 2 farklı modda devreye sokulabilir. Normal modda elektronik kontrol tertibatı motoru birbirine eşit olan N açma-kapatma döngüsünden sonra bloke duruma getirir. Halbuki smart modunda bu fonksiyon kayıplardan kaynaklanan olumsuz etkileri azaltmak için RP parametresini ayarlar. Fonksiyon "Devre dışı" olarak ayarlandığında devreye girmez.

7.6.13 - AE: Blokaj önleyici işlevi devreye sokma

Bu fonksiyon, sistemin uzun süre kullanılmaması durumunda oluşabilecek mekanik blokajları önlemek için kullanılır. Bunu, pompayı düzenli aralıklarla döndürerek gerçekleştirir.

Bu fonksiyon etkinleştirildiğinde, her 23 saatte bir pompa tarafından 1 dakika süren bir tıkanıklık açma döngüsü tamamlanır.

7.6.14 - AF: Donmayı önleyici fonksiyonu devreye sokma

Bu fonksiyonun devreye sokulması durumunda sıcaklığın donma sıcaklığına yakın bir değere eriştiğinde arızaları önlemek amacıyla pompa otomatik olarak döndürülür.

7.6.15 - IN1, IN2, IN3, IN4 yardımcı dijital girişlerinin ayarlanması

Bu paragrafta cihaz ile kablosuz bağlantılı kontrol ünitesinin girişlerinin I1, I2, I3, I4 parametreleri vasıtasıyla elde edilecek mümkün konfigürasyonları ve fonksiyonları gösterilmiştir. Elektrik bağlantıları konusunda kontrol ünitesi el kitabına bakınız.

IN1..IN4 girişleri birbirlerine eşittir ve onlardan her biriyle tüm fonksiyonlar ilişkilendirilebilir. I1, I2, I3, I4 parametreleri vasıtasıyla istenilen fonksiyon ilgili giriş (IN1, IN2, IN3, IN4) ile ilişkilendirilir.

Girişlerle ilişkili her işlev bu paragrafta ileride ayrıntılı olarak açıklanmıştır. Tablo 14 fonksiyonellikleri ve çeşitli konfigürasyonları özetlemektedir. Fabrika konfigürasyonları Tablo 13'de gösterilmiştir.

IN1, IN2, IN3, IN4 dijital girişlerinin fabrika konfigürasyonu	
Giriş	Değer
1	0 (Devre dışı bırakma)
2	0 (Devre dışı bırakma)
3	0 (Devre dışı bırakma)
4	0 (Devre dışı bırakma)

Tablo 13: Girişlerin fabrika konfigürasyonu

IN1, IN2, IN3, IN4 dijital girişlerinin olabilecek konfigürasyonları ve ilgili işlemleri özet tablosu		
Değer	INx girişiyle ilişkili fonksiyon	Girişle ilişkili aktif fonksiyonun görüntülenmesi
0	Giriş işlevleri devre dışı	
1	Harici şamandıradan su eksikliği (NO)	Şamandıra (F1) simgesi
2	Harici şamandıradan su eksikliği (NC)	Şamandıra (F1) simgesi
3	Kullanılan girişle ilgili yardımcı ayar noktası Pi (NO)	Px
4	Kullanılan girişle ilgili yardımcı ayar noktası Pi (NC)	Px
5	Motorun harici sinyalle (NO) genel devreye dışı bırakma	F3

6	Motorun harici sinyalle (NC) genel devreye dışı bırakma	F3
7	Motorun harici sinyalle (NO) genel devreye dışı bırakma + Resetlenebilir blokajların resetlenmesi	F3
8	Motorun harici sinyalle (NC) genel devreye dışı bırakma + Resetlenebilir blokajların resetlenmesi	F3
9	Resetlenebilir blokajların resetlenmesi NO	
10	Düşük basınç sinyal girişi NO, otomatik ve manuel geri yükleme	F4
11	Düşük basınç sinyal girişi NC, otomatik ve manuel geri yükleme	F4
12	Düşük basınç girişi NO sadece manuel geri yükleme	F4
13	Düşük basınç girişi NC sadece manuel geri yükleme	F4

Tablo 14: Girişlerin konfigürasyonu

7.6.15.1 - Girişle ilişkili işlevleri devre dışı bırakma

Bir giriş 0 olarak konfigüre edilirse, bu girişle ilişkili tüm fonksiyonlar girişin kendi terminallerindeki sinyale bakılmaksızın devre dışı bırakılır.

7.6.15.2 - Harici şamandıra fonksiyonunu ayarlama

Harici şamandıra herhangi bir girişe bağlanabilir, elektrik bağlantıları konusunda kontrol ünitesi el kitabına bakınız. Şamandıra işlevi, şamandıranın bağlandığı girişle ilişkilendirilmiş Ix parametresi Tablo

16'teki değerlerden birine ayarlanarak uygulanır.

Harici şamandıra fonksiyonun aktif hale getirilmesi sistemin blokajına yol açar. Bu işlem, girişi su yokluğunu gösteren bir şamandıradan gelen bir sinyale bağlamak üzere tasarlanmıştır.

Bu fonksiyon etkinleştirildiğinde, ana sayfadaki şamandıra simgesi görüntülenir.

Sistemin bloke olması ve F1 hatasını vermesi için girişin en az bir saniye boyunca aktif hale getirilmesi gerekir.

F1 hata koşuluna girildiğinde, sistem blokajının kalkması için girişin en az 30 saniye boyunca devre dışı bırakılması gerekir. İşlevin davranışı Tablo 16'te özetlenmiştir.

Birden fazla şamandıra işlevi aynı anda farklı girişlerde konfigüre edildiği takdirde, işlevlerden en az biri aktif hale getirildiğinde sistem F1 gösterir ve hiçbir aktif hale getirilmediğinde, alarmı kaldırır.

INx ve giriş ayarına göre harici şamandıra fonksiyonunun davranışı				
Ix parametresi değeri	Giriş konfigürasyonu	Giriş durumu	Çalışma	Ekran görüntüsü
1	Girişte yüksek sinyalle (NO) aktif hale gelir	Mevcut olmayan	Normal	Yok
		Mevcut	Harici şamandıradan su eksikliği nedeniyle oluşan sistem blokajı	F1

2	Girişte düşük sinyalle (NC) aktif hale gelir	Mevcut olmayan	Harici şamandıradan su eksikliği nedeniyle oluşan sistem blokajı	F1
		Mevcut	Normal	Yok

Tablo 15: Harici şamandıra işlevi

7.6.15.3 - Yardımcı ayar noktası giriş fonksiyonunu ayarlama

Bir yardımcı ayar noktasını devreye sokan sinyal, 4 girişten herhangi birinden verilebilir (elektrik bağlantıları konusunda lütfen kontrol ünitesi el kitabına bakınız). Yardımcı ayar noktası fonksiyonu, bağlantının gerçekleştirildiği girişle ilişkilendirilmiş Ix parametresi Tablo 16'de belirtildiği şekilde ayarlanarak elde edilir. Örneğin, Paux 2'yi kullanmak için I2 3 veya 4'e ayarlanıp, kontrol ünitesindeki giriş 2 kullanılmalıdır. Bu durumda eğer giriş 2'ye enerji verilirse Paux 2 basıncı gerçekleştirilir ve ekranda P2 görüntülenir.

Yardımcı ayar noktası fonksiyonu sistemin ayar noktasını değiştirip, SP basıncından (bkz. par. 7.3 – Ayar Noktası Menü) Pi basıncına getirir, “i” kullanılan giriş anlamına gelir. Bu şekilde sadece SP değil, P1, P2, P3, P4 gibi dört basınç ta kullanılabilir.

Bu fonksiyon etkinleştirildiğinde, ana sayfada Pi simgesi görüntülenir.

Sistemin yardımcı ayar noktasıyla çalışması için girişin en az 1 saniye aktif kalması gerekir.

Yardımcı ayar noktasıyla çalışırken SP ayar noktasıyla yeniden çalışmak için girişin en az 1 saniye boyunca aktif kalmaması gerekir. İşlevin davranışı Tablo 16'te özetlenmiştir.

Birden fazla yardımcı ayar noktası işlevi aynı anda farklı girişlerde konfigüre edildiği takdirde, işlevlerden en az biri aktif hale getirildiğinde sistem Pi gösterir. Aynı anda aktif hale getirmelerde gerçekleştirilen basınç, girişi aktif olanların en düşüğü olacaktır. Hiçbir giriş aktif hale getirilmediğinde, alarm kaldırılır.

Ix ve giriş ayarına göre yardımcı ayar noktası fonksiyonunun davranışı				
Ix parametresi değeri	Giriş konfigürasyonu	Giriş durumu	Çalışma	Ekranda görüntüsü
3	Girişte yüksek sinyalle (NO) aktif hale gelir	Mevcut olmayan	i.inci yardımcı ayar noktası aktif değildir	Yok
		Mevcut	i.inci yardımcı ayar noktası aktiftir	Px
4	Girişte düşük sinyalle (NC) aktif hale gelir	Mevcut olmayan	i.inci yardımcı ayar noktası aktiftir	Px
		Mevcut	i.inci yardımcı ayar noktası aktif değil	Yok

Tablo 16: Yardımcı ayar noktası

7.6.15.4 - Sistemi devre dışı bırakma ve arıza sıfırlama fonksiyonunu ayarlama

Sistemi devreye sokan sinyal girişten herhangi birinden verilebilir (elektrik bağlantıları konusunda kontrol ünitesi el kitabına bakınız). Sistemi devre dışı bırakma fonksiyonu, sistem devre dışı bırakılmak istendiği sinyalin bağlandığı girişle ilişkilendirilmiş Ix parametresi Tablo 18'deki değerlerden birine ayarlanarak elde edilir. Fonksiyon etkinleştirildiğinde sistem tamamen devre dışı bırakılır ve ana sayfada F3 simgesi görüntülenir. Birden fazla sistem devre dışı bırakma işlevi aynı anda farklı girişlerde konfigüre edildiği takdirde, işlevlerden en az biri aktif hale getirildiğinde sistem F3 gösterir ve hiçbir aktif hale getirilmediğinde, alarmı kaldırır. Sistemin devre dışı bırakma fonksiyonunu uygulaması için girişin en az 1 saniye aktif kalması gerekir. Sistem devre dışı bırakıldığında işlevin devre dışı bırakılması (sistemin yeniden devreye sokulması) için girişin en az 1 saniye aktif kalmaması gerekir. İşlevin davranışı Tablo 17'te özetlenmiştir. Birden fazla devre dışı bırakma işlevi aynı anda farklı girişlerde konfigüre edildiği takdirde, işlevlerden en az biri aktif hale getirildiğinde sistem F3 gösterir. Bu fonksiyon, bulunan olası

arızaları da sıfırlama olanağını sağlar, lütfen bkz. Tablo 17.

Sistem devreye dışı bırakma ve arıza sıfırlama fonksiyonunun Ix ve girişe göre davranışı				
Ix parametresi değeri	Giriş konfigürasyonu	Giriş durumu	Çalışma	Ekran görüntüsü
5	Girişte yüksek sinyalle (NO) aktif hale gelir	Mevcut olmayan	Motor devrede	Yok
		Mevcut	Motor devre dışı	F3
6	Girişte düşük sinyalle (NC) aktif hale gelir	Mevcut olmayan	Motor devre dışı	F3
		Mevcut	Motor devrede	Yok
7	Girişte yüksek sinyalle (NO) aktif hale gelir	Assente	Motor devrede	Yok
		Mevcut	Motor devre dışı + arıza sıfırlama	F3
8	Girişte düşük sinyalle (NC) aktif hale gelir	Mevcut olmayan	Motor devre dışı + arıza sıfırlama	F3
		Mevcut	Motor devrede	Yok
9	Girişte yüksek sinyalle (NO) aktif hale gelir	Mevcut olmayan	Motor devrede	Yok
		Mevcut	Arıza sıfırlama	Yok

Tablo 17: Sistemi devreye dışı bırakma ve arızaları sıfırlama

7.6.15.5 - Düşük basınç algılamayı ayarlama (KIWA)

Düşük basıncı algılayan minimum basınç presostatı girişten herhangi birine bağlanabilir (elektrik bağlantıları konusunda kontrol ünitesi el kitabına bakınız). Düşük basınç algılama fonksiyonu, devreye sokma sinyalinin bağlandığı girişle ilişkilendirilmiş Ix parametresi Tablo 18'deki değerlerden birine ayarlanarak elde edilir.

Düşük basınç algılama fonksiyonunun etkinleştirilmesi T1 kadar süre geçtikten sonra sistem blokajı üretir (bkz. 7.6.2 - T1: Düşük basınç sinyalinin kapanma süresi). Bu fonksiyonun amacı girişi, pompa girişinde aşırı düşük basıncı gösteren bir basınç anahtarından gelen

sinyale bağlamaktır.

Bu fonksiyonun devreye girmesi ister otomatik ister manuel mod ile ortadan kaldırılabilen pompa blokajına neden olur. Otomatik olarak eski haline getirme fonksiyonuna göre F4 hata durumundan çıkmak için sistemin blokajını ortadan kaldırmadan önce giriş en az 2 saniye boyunca devre dışı bırakılır.

Blokajı manuel mod ile yeniden sağlamak için "+" ve "-" tuşlarına aynı anda basıp serbest bırakmak gerekir. İşlevin davranışı Tablo 18'da özetlenmiştir. Birden fazla düşük basınç algılama işlevi aynı anda farklı girişlerde konfigüre edildiğinde, işlevlerden en az biri aktif hale getirildiğinde sistem F4 kodunu gösterir ve hiçbir fonksiyon etkinleştirilmediğinde alarmı kaldırır.

Düşük basınç algılama (KIWA) fonksiyonunun Ix ve girişle ilgili davranışı				
Ix parametresi değeri	Giriş konfigürasyonu	Giriş durumu	Çalışma	Ekran görüntüsü
10	Girişte yüksek sinyalle (NO) aktif hale gelir	Mevcut olmayan	Normal	Yok
		Mevcut	Emme hattındaki düşük basınç nedeniyle oluşan sistem blokajı. Otomatik + manuel geri yükleme	F4
11	Girişte düşük sinyalle (NC) aktif hale gelir	Mevcut olmayan	Emme hattındaki düşük basınç nedeniyle oluşan sistem blokajı. Otomatik + manuel geri yükleme	F4
		Mevcut	Normal	Yok

12	Girişte yüksek sinyalle (NO) aktif hale gelir	Mevcut olmayan	Normal	Yok
		Mevcut	Emme hattındaki düşük basınç nedeniyle oluşan sistem blokajı. Yalnızca manuel geri yükleme	F4
13	Girişte düşük sinyalle (NC) aktif hale gelir	Mevcut olmayan	Emme hattındaki düşük basınç nedeniyle oluşan sistem blokajı. Yalnızca manuel geri yükleme	F4
		Mevcut	Normal	Yok

Tablo 18: Düşük basınç sinyalinin algılama (KIWA)

7.6.16 - OUT1, OUT2 çıkışlarının ayarlanması

Bu paragrafta kablosuz bağlantı vasıtasıyla cihaza bağlanan G/C ünitesinin OUT1 ve OUT2 çıkışlarının O1 ve O2 parametreleri aracılığıyla elde edilen fonksiyon ve mümkün konfigürasyonları gösterilmiştir.

Elektrik bağlantıları konusunda kontrol ünitesi el kitabına bakınız.

Fabrika konfigürasyonları Tablo 19'de görülebilir.

Çıkışların fabrika konfigürasyonu	
Çıkış	Değer
OUT 1	2 (arıza NO kapanır)
OUT 2	2 (Pompa marş durumunda NO kapanır)

Tablo 19: Çıkışların fabrika konfigürasyonu

7.6.17 - O1: Çıkış 1 işlevi ayarı

Çıkış 1 aktif bir alarm durumu oluştuğunu bildirir (yani sistem bloke olduğunu bildirir). Çıkış normalde açık kuru bir kontağın kullanılmasına olanak sağlar.

O1 parametresiyle Tablo 20'de gösterilen değer ve fonksiyonellikler ilişkilendirilmiştir.

7.6.18 - O2: Çıkış 2 işlevi ayarı

Çıkış 2 motorun marş durumunu bildirir. Çıkış normalde açık kuru bir kontağın kullanılmasına olanak sağlar.

O2 parametresiyle Tablo 20'de gösterilen değer ve fonksiyonellikler ilişkilendirilmiştir.

Çıkışlarla ilişkili işlevlerin konfigürasyonu				
Çıkış konfigürasyonu	OUT1		OUT2	
	Aktif hale getirme koşulları	Çıkış kontağının durumu	Aktif hale getirme koşulları	Çıkış kontağının durumu
0	İlişkili işlev yok	Kontakt daima açık	İlişkili işlev yok	Kontakt daima açık
1	İlişkili işlev yok	Kontakt daima kapalı	İlişkili işlev yok	Kontakt daima kapalı
2	Blokaj hatalarının varlığı	Blokaj hataları olması durumunda kontakt kapanır	Blokaj hataları olması durumunda çıkış aktif hale gelir	Motor marş durumundayken kontakt kapanır
3	Blokaj hatalarının varlığı	Blokaj hataları olması durumunda kontakt açılır	Blokaj hataları olması durumunda çıkış aktif hale gelir	Motor marş durumundayken kontakt açılır

Tablo 20: Çıkışların konfigürasyonu

7.6.19 FW: Firmware güncelleme

Bu menü sayfası, e.sybox'ların firmware'sinin güncellenmesini sağlar. İşlem için 11. bölüme bakınız.

7.6.20 - RF: Arıza ve uyarı günlüğünü sıfırlama

Arıza ve uyarı günlüğünü temizlemek için + ve – tuşlarına en az 2 saniye boyunca aynı anda basılı tutun. Günlükteki arıza sayısı (maks. 64) RF simgesinin altında özetlenir.

Arıza ve uyarı günlüğü, FF sayfasındaki MONİtor (İZLEME) menüsünden görüntülenebilir.

7.6.21 - PW: Şifre değiştirme

Cihaz bir şifreli koruma sistemine sahiptir. Eğer bir şifre belirlenirse, cihaz parametrelerine erişilebilir ve bunlar okunabilir ancak hiçbir şekilde değiştirilmelerine izin verilmez.

Şifre (PW) "0" a ayarlandığında, tüm parametrelerin kilidi açılır ve hepsi değiştirilebilir.

Bir şifre kullanıldığında (0'dan farklı bir PW değeri belirlendiğinde) tüm değişiklikler bloke olur ve PW sayfasında "XXXX" ibaresi görüntülenir.

Bir şifre ayarlanmışsa, kullanıcının tüm sayfalarda dolaşmasına izin verilir ancak kullanıcı herhangi bir parametrede değişiklik yapmaya kalkışırsa bir pop-up pencere açılarak şifrenin girilmesini ister. Doğru şifre girildiğinde bir tuşa son kez basıldıktan 10 dakika boyunca parametrelerin kilitleri açılır ve üzerlerinde değişiklik yapılabilir.

Şifre zamanlayıcısını iptal etmek isterseniz PW sayfasına girmek ve + e – tuşlarını aynı anda 2 sn. basılı tutun.

Doğru şifre girildiğinde açılmış bir asma kilit simgesi görüntülenir, girilen şifre yanlış ise de yanıp sönen bir asma kilit simgesi görüntülenir.

Fabrika ayarları geri yüklendiğinde şifre de "0" a döndürülür.

Mod veya Ayar tuşuna basıldığında şifrede istenen değişiklik yapılabilir. Bu değişiklikten sonra parametrelerde değişiklik yapılacaksa yeni şifrenin girilmesi gerekir (örneğin, kurulumu yapan kişi tüm ayarları varsayılan PW değeri = 0 olarak belirler ve yaptığı son işlem olarak hiçbir diğer işlem yapılmaksızın makinenin artık korunmuş olduğundan emin olacak şekilde PW değerini ayarlar).

Şifrenin unutulması veya kaybolması halinde cihaz parametrelerini değiştirmek için 2 seçenek vardır:

- Parametre değerlerini not alın ve cihazı fabrika ayarlarına döndürün. Bkz. paragraf 8.3. Geri yükleme işlemi, şifre dahil tüm cihaz parametrelerini siler.
- Şifre sayfasındaki sayıyı not alın ve yerel teknik destek servisine e-postayla gönderin. Cihazın kilidini açmanız için birkaç gün içinde size yeni bir şifre gönderilecektir.

7.6.21.1 - Çoklu pompa sistemi şifresi

Bir gruptaki bir cihazın kilidini açmak için şifre girildiğinde, tüm cihazların kilidi açılır.

Bir gruptaki bir cihaz üzerinde PW parametresi değiştirildiğinde, değişiklik tüm cihazlara uygulanır.

Bir gruptaki cihaza şifreli koruma uygulandığında (şifre ≠0 iken PW sayfasında + ve –), koruma tüm cihazlara uygulanır (herhangi bir değişiklik yapmak için şifrenin girilmesi gerekmektedir).

8 - RESETLEME VE FABRİKA AYARLARI

8.1 - Genel sistem resetlemesi

Sistemi resetlemek için her 4 tuşa aynı anda basın ve 2 saniye basılı tutun. Bu işlem yapılırsa besleme ile bağlantı kesilir. Cihazın tam olarak kapanmasını bekleyin, sonra cihazı yeniden besleyin. Resetleme işlemi kullanıcı tarafından belleğe kaydedilen ayarlar iptal edilmez.

8.2 - Fabrika ayarları

Cihaz fabrikadan kullanıcının ihtiyaçlarına göre değiştirilebilecek bir dizi önceden ayarlı parametreyle çıkar. Ayarlarda yapılan her değişiklik otomatik olarak belleğe kaydedilirken istenildiği zaman fabrika ayarları daima geri yüklenebilir. (Fabrika ayarlarını geri yükleme işlemleri için lütfen bkz. Fabrika ayarlarını geri yükleme par. 8.3 – Fabrika ayarlarını geri yükleme).

8.3 - Fabrika ayarlarını geri yükleme

Fabrika ayarlarını geri yüklemek için cihazı kapatın, ekranın tamamen kapanmasını bekleyin, sonra "SET" ve "+" tuşlarını basılı tutarak üniteyi açın. "EE" metni ekranda görünmeden tuşları bırakmayın. Bu durumda fabrika ayarları (kalıcı olarak FLASH belleğe kaydedilmiş fabrika ayarlarını EEPROM'da okuyup yazarak) geri yüklenir. Tüm parametreleri ayarlama işlemi bittikten sonra cihaz normal çalışma durumuna geri döner.

ÖNEMLİ NOT. Fabrika ayarlarını geri yükledikten sonra sistemi belirleyen tüm parametreleri (yani kazanımları, ayar noktası basıncını, vs.) ilk kurulumda yapıldığı gibi yeniden ayarlamak gerekir.

Fabrika ayarları			
Ad	Tanımlama	Değer	Kurma notlarına
TK	Arka aydınlatma lambasının yanma süresi	2 dk	
LA	Dil	ENG	
SP	Ayar noktası basıncı [bar]	3,0	
P1	Ayar noktası P1 [bar]	2,0	
P2	Ayar noktası P2 [bar]	2,5	
P3	Ayar noktası P3 [bar]	3,5	
P4	Ayar noktası P4 [bar]	4,0	
RI	Manuel çalışma modunda dakikadaki devir sayısı [rpm]	2400	
OD	Sistem tipi	1 (Kati)	
RP	Yeniden başlatma için basınç düşüşü [bar]	0,3	
AD	Adres konfigürasyonu	0 (Auto)	

PR	Uzaktan kumandalı basınç sensörü	Devre dışı	
MS	Ölçüm sistemi	0 (Uluslararası)	
TB	Su eksikliği nedeniyle blokajın süresi [s]	10	
T1	Düşük basınç gecikmesi (KIWA) [s]	2	
T2	Kapanma gecikmesi [s]	10	
GP	Oransal kazanç katsayısı	0,5	
GI	İntegral kazanç katsayısı	1,2	
RM	Maksimum hız [rpm]	e.sybox için 3050 e.sybox 30/50 için 3200	
NA	Aktif cihazlar	N	
NC	Aynı anda çalışan cihazlar	NA	
IC	Yedek cihaz konfigürasyonu	1 (Otomatik)	
ET	Maks. takas süresi [h]	2	
AE	Blokaj önleyici fonksiyon	1 (Devrede)	
AF	Donmayı önleyici	1 (Devrede)	
I1	Fonksiyon I1	0 (Devre dışı bırakma)	
I2	Fonksiyon I2	0 (Devre dışı bırakma)	
I3	Fonksiyon I3	0 (Devre dışı bırakma)	
I4	Fonksiyon I4	10 (Devre dışı bırakma)	
O1	Çıkış 1 fonksiyonu	2	
O2	Çıkış 2 fonksiyonu	2	
PW	Şifre Değiştirme	0	
AY	Periyodik işletme önleyici fonksiyon AY	0 (Devre dışı)	

Tablo 21: Fabrika ayarları

9 - ÖZEL KURULUMLAR

9.1 - Kendinden emiş yeteneğinin engellenmesi

Ürünümüz kendinden emiş yeteneğine sahip olacak şekilde tasarlanıp imal edilmiştir. Par. 6'da belirtildiği gibi, sistem kendinden emiş yeteneğine sahip olduğu için önceden seçilen herhangi bir konfigürasyonla, yani pompa "sıvının seviyesinin üstüne veya altına" yerleştirilmesi durumunda çalışabilir. Buna rağmen bazı durumlarda kendinden emiş yeteneği gerekli değildir veya kendinden emişli pompaları kullanmanın yasak olduğu bölgeler vardır. İlk doldurma işlemi sırasında pompa belli bir miktar basınçlı suyu emme hattına dönmek zorunda bırakıyor. Basma hattı borusunda bir basınç değerine erişmesi sayesinde sistem doldurulmuş sayılırsa ilk doldurma işlemi biter. O aşamaya gelince resirkülasyon hattı otomatik olarak kapanır. Bu aşama pompaya yol verildiğinde, pompa doldurulursa da resirkülasyon hattının kapanma basıncı değerine (yaklaşık 1 bar'a) erişilene kadar tekrarlanır.

Su sistemin emme hattı borusuna basınçlandırıldıktan sonra gelirse (kabul edilebilir maksimum değer 2 bar'dır) veya pompanın daima "sıvının seviyesinin altına" yerleştirilmesi durumunda resirkülasyon hattını zorla kapatmak mümkündür (veya bazı bölgelerde uygulanan kanun hükümlerine göre zorunludur). Bu şekilde kendinden emiş yeteneği kaybedilir. Bunu yaparak, sisteme yol verildiğinde hattın kör tapasının klik sesi ortadan kaldırmanın avantajı elde edilir.

Kendinden emişli boru yu zorla kapatmak için aşağıdaki işlemleri yapınız:

1. Elektrik besleme bağlantısını kesin.
2. Sistemi boşaltın (ilk kurma anında kendinden emiş yeteneği engellenmiyorsa).
3. Boşaltma kapağını çıkarın. Bu işlemi yaparken oringi düşürmemeye dikkat edin (Şekil 18).
4. Bir pense yardımıyla kör tapasını yuvasından çekip çıkarın. Kör tapası, oring ve metal yay ile birlikte çekilip çıkarılır.
5. Yayı kör tapasından ayırın. Kör tapasını oringi ile birlikte yeniden yuvasına yerleştirin (contası pompa içerisine, istavroz şeklinde kanatlı parça ise dışa doğru bakar).
6. Metal yayı kapağın içine, kapak ile kör tapasının istavroz şeklinde kanatlar arasında sıkıştırılacak şekilde yerleştirdikten sonra kapağı

vidalayın. Kapak yeniden yerine takılırken oringin yuvasına daima doğru şekilde yerleştirilmesine dikkat edilmelidir.

7. Pompayı yükleyin, elektrik beslemesini bağlayın, sistemi çalıştırın.

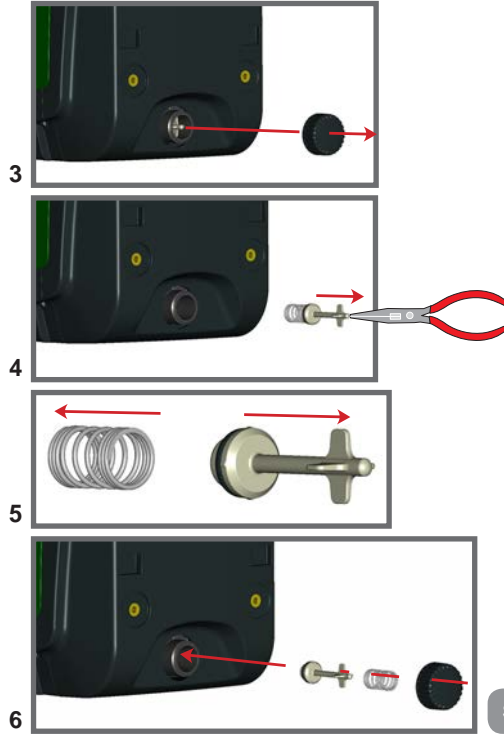

9.2 - Duvara montaj

Bu ürün, aksesuar olarak ayrı ayrı satın alınacak DAB kiti vasıtasıyla duvara asılarak monte edilmek üzere tasarlanmıştır. Duvara montaj biçimi Şekil 19'de gösterilmiştir.



9.3 - Çabuk Bağlantı ile Kurma

Dab firması tarafından aksesuar olarak bir sistem Çabuk Bağlantı kiti satılır. Söz konusu olan kit, tesisat ile bağlantıların gerçekleştirileceği ve sistemin kolay bir şekilde bağlantı kurma/kesme işlemlerinin yapılacağı bir çabuk bağlantı elemanıdır

Avantajları şunlardır:

- Tesisatı doğrudan şantiyede gerçekleştirme ve denemeden geçirme olanağı vardır. Sistem müşteriye teslim edilene kadar ambalajda kalıyor. Bu şekilde olası zararlar (darbeler, kirlilik, hırsızlık) önlenir.
- Teknik destek hizmeti olağanüstü bakım halinde sistemi bir "yedek" sistem ile kolaylıkla değiştirebilir.

Çabuk bağlantı arayüzüne monte edilen sistem Şekil 20'de gösterilen şekilde görünür.



Şekil 20

9.4 - Çoklu Pompa Sistemleri

9.4.1 - Çoklu pompa sistemlerine giriş

Çoklu pompa sistemi, çok sayıda pompadan oluşan bir pompalama grubudur. Pompaların basma hattı boruları tek bir çıkış borusuna gider. Cihazlar birbiriyle özel (kablosuz) bağlantı üzerinden haberleşir. Pompalama grubunun içinde yer alabilen maksimum cihaz sayısı 4'tür. Çoklu pompa sistemi başta aşağıda belirtilen uygulamalarda kullanılmaktadır:

- Pompalama grubu sayesinde genel hidrolik performansları arttırmak.
- Bir cihazın arızası halinde tesisatın çalışma sürekliliğini sağlamak.
- Maksimum gücü bölmek.

9.4.2 - Çoklu pompa sisteminin gerçekleştirilmesi

Bütün pompalara muntazam olarak dağıtılacak bir hidrolik yük gerçekleştirmek amacıyla, boru tesisatı mümkün olduğu kadar simetrik şekilde gerçekleştirilmelidir.

Pompaların hepsi tek bir basma hattı borusuna bağlanmalıdır.



Basınçlandırma grubunun iyi çalışması için cihazların her birinde aşağıdakiler eşit olmalıdır:

- hidrolik bağlantılar
- maksimum hız (RM parametresi)

Bağlı olan e.sybox'ların firmware'lerinin hepsinin aynı olması gerekir. Hidrolik tesisat gerçekleştirildikten sonra, cihazların wireless eşleştirilmesini gerçekleştirerek pompalama grubunun yaratılması gerekir. (bkz. par. 7.5.5.)

9.4.3 - Kablosuz haberleşme

Cihazlar birbiriyle haberleşir ve akış ve basınç sinyallerini kablosuz iletişim vasıtasıyla yayar.

9.4.4 - Girişlerin bağlantısı ve ayarlanması

Kontrol ünitesinin girişleri; şamandıra, yardımcı ayar noktası, sistemi devre dışı bırakma, emme hattında düşük basınç fonksiyonlarını etkinleştirmeye yarar. Bu fonksiyonlar, sırasıyla şamandıra (F1), Px, F3, F4 sembolleri aracılığıyla gösterilmektedir. Paux fonksiyonu etkinleştirilirse tesisatı ayarlanan basınç değerine göre basınçlandırır (bkz. par. 7.6.15.3 - Yardımcı ayar noktası giriş fonksiyonunu ayarlama. F1, F3, F4 fonksiyonları üç farklı sebepten dolayı pompayı durdurur (bkz. par. 7.6.15.2, 7.6.15.4, 7.6.15.5).

I1, I2, I3, I4 girişlerinin ayar parametreleri hassas parametre niteliğindedir, bundan dolayı bunlardan birisi herhangi bir cihaz ile ilgili olarak ayarlanırsa bütün cihazlar için otomatik olarak ayarlanır.

Çoklu pompa sisteminin çalışması ile ilgili parametreler

Çoklu pompa sistemlerinde menüden görüntülenebilen parametreler aşağıdaki gibi sınıflandırılır:

- Salt okunur parametreler.
- Yerel anlamlı parametreler.
- Çoklu pompa sistemi konfigürasyon parametreleri bu parametreler aşağıdaki gibi bölünebilir:
 - Hassas parametreler

- Opsiyonel hizalamalı parametreler

9.4.5 - Çoklu pompa sisteminde özel ilgi gerektiren parametreler

Yerel anlamlı parametreler

Çeşitli parametreler arasında farklı olabilecek parametreler söz konusudur. Bazı durumlarda bu parametrelerin birbirlerinden kesinlikle farklı olması gerekir. Bu parametreler için çeşitli cihazlar arasındaki konfigürasyonu otomatik olarak hizalamaya izin verilmez. Örneğin, adreslerin manuel atanması halinde bu adresler zorunlu olarak birbirinden farklı olmalıdır. Cihazda yerel anlamlı parametrelerin listesi:

- CT Kontrast
- BK Parlaklık
- TK Arka aydınlatma lambasının yanma süresi
- RI Manuel çalışma modunda dakikadaki devir sayısı
- AD Adres konfigürasyonu
- IC Yedek cihazın konfigürasyonu
- RF Arıza ve uyarı günlüğünü sıfırlama

Hassas parametreler

Ayarlama sebeplerinden dolayı bütün dizide hizalanması gereken parametreler söz konusudur
Hassas parametreler listesi:

- SP Ayar noktası basıncı
- P1 Giriş 1 yardımcı ayar noktası
- P2 Giriş 2 yardımcı ayar noktası
- P3 Giriş 3 yardımcı ayar noktası
- P4 Giriş 4 yardımcı ayar noktası
- RP Yeniden başlatma için basınç düşüşü
- ET Takas süresi
- AY Periyodik işletme önleyici fonksiyon
- NA Aktif cihaz adedi
- NC Aynı anda çalışan cihaz sayısı
- TB Kuru çalışma süresi
- T1 Düşük basınç sinyalinin sonra kapanma süresi
- T2 Kapanma süresi

- GI İntegral kazanç
- GP Oransal kazanç
- I1 Giriş 1 ayarı
- I2 Giriş 2 ayarı
- I3 Giriş 3 ayarı
- I4 Giriş 4 ayarı
- OD Sistem türü
- PR Uzaktan kumandalı basınç sensörü
- PW Şifre değiştirme

Hassas parametrelerin otomatik hizalanması

Çoklu pompa sistemi algılandığında, ayarlanan parametrelerin uygunluğunun kontrolü yapılır. Hassas parametrelerin bütün cihazlara hizalanmaması durumunda her bir cihazın ekranında bu özel cihazın konfigürasyonunu bütün sisteme yayıp yaymadığınızı soran bir mesaj belirir. Eğer kabul ederseniz soruya cevap verdiğiniz cihazın hassas parametreleri dizideki tüm cihazlara dağıtılır.

Sisteme uygun olmayan konfigürasyonlar varsa, bu cihazların konfigürasyonu yaymasına izin verilmez.

Normal çalışma sırasında bir cihazda hassas bir parametrenin değiştirilmesi doğrulama mesajını istemeksizin bütün diğer cihazlarda parametrenin otomatik hizalanmasına neden olur.

ÖNEMLİ NOT! *Hassas parametrelerin otomatik hizalanmasının tüm diğer parametre tipleri üzerine hiçbir etkisi yoktur.*

Bilhassa fabrika ayarlarına göre ayarlanmış bir cihazın diziyeye eklenmesi durumunda (örneğin, bir cihazın bir yenisiyle değiştirilmesi durumu veya fabrika konfigürasyonuna geri getirilmiş olan bir cihaz), fabrika konfigürasyonları hariç bütün varolan konfigürasyonlar uygun olursa, fabrika konfigürasyonu ile donatılmış cihaz dizinin hassas parametrelerini otomatik olarak kabul eder.

Opsiyonel hizalamalı parametreler

Bu parametrelerin çeşitli cihazlara hizalanmayabilir. Bu parametrelerin her değiştirildiğinde, SET veya MODE tuşlarına basılması gerektiği anda, değişikliği bütün diziyeye yayıp yaymadığınızı soran bir mesaj

belirir. Bu şekilde dizinin bütün elemanlarının birbirine eşit olması durumunda tüm cihazlarda aynı verilerin ayarlanmasını önleyebilirsiniz.

Opsiyonel hizalamalı parametre listesi:

- LA Dil
- MS Ölçüm sistemi
- AE Blokaj önleyici
- AF Donmayı önleyici
- O1 Çıkış 1 fonksiyonu
- O2 Çıkış 2 fonksiyonu
- RM Maksimum hız

9.4.6 - Çoklu pompa sistemini ilk başlatma

Tüm sistemin elektrik ve hidrolik bağlantılarını par 2.1.1, 2.2.1 ve par 3.1'de tarif edilen şekilde gerçekleştirin.

Cihazları açın ve bağlantıları 7.5.5 - AS: **Cihazlar ile bağlantı kurma modu başlıklı** paragrafta belirtilen şekilde kurun.

9.4.7 - Çoklu pompa sistemini ayarlama

Çoklu pompa sistemi açıldığında adreslerin atanması otomatik olarak yapılır ve bir algoritma vasıtasıyla bir cihaz ayarlama öncüsü olarak atanır. Öncü ise diziyeye katılan herhangi bir cihazın hızı ve başlatma sırasının ne olacağına karar verir.

Ayarlama modu sırasaldır (cihazlara sırayla çalışmaya başlar). Başlatma koşulları yerine getirildiğinde birinci cihaz çalışmaya başlar ve maksimum hızına ulaştığında ikincisi çalışmaya başlar, vesaire. Başlatma sırası, makine adresine özen göstermez, sadece iş saatlerine bağlıdır (bkz. 7.6.11 - ET: Takas süresi).

9.4.8 - Başlatma sırasının atanması

Sistemin her açıldığında herhangi bir cihaza başlatma sırası atanır. Bu sıraya göre cihazlar sırayla başlatılır.

Başlatma sırası kullanım sırasında gereksimlere göre aşağıda gösterilen algoritmalar ile değiştirilir:

- Maks. takas süresine ulaşma
- Maksimum kullanılmama süresine ulaşma

9.4.9 - Maks. takas süresi

ET parametresine göre (Maks. takas süresi) cihazlardan her birinin çalışma süresi sayacı vardır ve bu sayaçtan başlayarak yeniden başlatma sırası aşağıda gösterilen algoritmaya göre güncellenir:

ET değerinin en az yarısı aşılsa invertörün ilk kapandığında öncelik değiştirilir (beklemede takas).

ET değerine hiç durmadan ulaşırsa invertör şartsız olarak kapatılır ve minimum yeniden başlatma önceliğine getirilir (pompalama süreci sırasında takas).



ET parametresi (Maks. takas süresi) 0'a ayarlıysa, her yeniden başlatmada değişim gerçekleşir.

Bkz. 7.6.11 - ET: Takas süresi.

9.4.10 - Maksimum kullanılmama süresi

Çoklu pompa sistemi su birikintilerine karşı bir algoritma ile donatılmıştır. Bu algoritmanın temel fonksiyonu, pompaları mükemmel verimlilik durumunda tutmayı ve pompalanan sıvının değişime uğramamasını amaçlamaktadır. Algoritma, pompalama sırasının değişimine izin verir, tüm pompaları 23 saatte bir en az bir dakika boyunca sıvı akıtacak şekilde çalışır. Bu, herhangi bir cihaz konfigürasyonu ile (yani hem devreye sok hem de yedek konumlarında) meydana gelir. Öncelik değişimine göre 23 saatten beri çalışmayan cihaz başlatma sırasının maksimum önceliğine getirilmelidir. Bundan dolayı ilk fırsatta ilk olarak çalışmaya başlar. Yedek olarak konfigüre edilen cihazların diğerlere nazaran önceliği vardır. Cihaz en az bir dakika boyunca sıvı akıttıktan sonra algoritma çalışmasını bitirir.

Su birikintilerine karşı algoritmanın çalışması bittikten sonra, cihaz yedek olarak konfigüre edilmişse aşınmaya karşı korunması için minimum önceliğe yeniden getirilir.

9.4.11 - Pompalama işlemine katılan cihaz sayısı ve yedekler

Çoklu pompa sistemi birbiriyle haberleşen elemanların sayısını okur ve bu sayısını N olarak adlandırır.

Sonra NA ve NC parametrelerine göre belirli bir anda çalıştırılması gereken cihazların sayısını seçer.

NA pompalama işlemine katılan cihaz sayısını temsil eder. NC aynı anda çalışabilen maksimum cihaz sayısını temsil eder.

Bir dizide NA aktif cihaz ve NC aynı anda çalışan cihaz varsa ve NC NA'dan küçük ise bu demek ki sadece NC cihaz aynı anda çalışmaya başlar ve bu cihazlar NA eleman arasında birbiriyle yer değiştirecek. Bir cihaz yedek önceliği olarak konfigüre edilmişse başlatma sırasının son yerine getirilecektir. Bu yüzden örneğin, eğer 3 adet cihaz varsa ve bunlardan birisi yedek olarak konfigüre edilmişse, yedek üçüncü olarak çalışmaya başlar. Halbuki eğer NA = 2 yedek sadece iki aktif cihaz hata durumuna girerse çalışmaya başlayabilir.

Lütfen bkz. parametrelerin açıklanması:

7.6.8 NA: Aktif cihazlar;

7.6.9 NC: Aynı anda çalışan cihazlar;

7.6.10 IC: Yedek cihazın konfigürasyonu.

DAB katalogunda 2 sistemden oluşan entegre bir booster grubu gerçekleştirmek için kullanılabilen bir kit vardır. DAB kiti aracılığıyla gerçekleştirilen booster Şekil 21'de gösterilmiştir.



Şekil 21

9.4.12 - Kablosuz kontrol

Par. 9.4.3'te belirtildiği gibi, cihaz patentli kablosuz kanal vasıtasıyla diğer cihazlar ile bağlanabilir. Bundan dolayı sistemin özel fonksiyonlarını uzaktan gelen sinyaller aracılığıyla kontrol etme imkanı vardır. Örneğin, bir şamandıra vasıtasıyla bildirilen bir su deposunun seviyesine göre su deposunu doldurma işlemini kontrol etme imkanı vardır. Bir zamanlayıcıdan gelen sinyal ile ayar noktası SP'den P1'e getirilebilir. Bu şekilde bir sulama işlemi gerçekleştirilebilir.

Sisteme giren veya sistemden çıkan bu sinyaller, DAB kataloğu üzerinden ayrı ayrı satın alabildiğiniz bir kontrol ünitesi vasıtasıyla yönetilir.



İstavroz anahtarını kullanmak için kullanılmayan “1” numaralı anahtarı kaybetmemek için güvenli bir yere saklamak gerek. İşlemlerin sonunda “3” numaralı anahtarın içindeki yuvasına yeniden yerleştirin.

“C” harfli ucunu kullanma şekli:

Aslında ebatları sistemin (1” ve 1”1/4 inç’lik) ana bağlantılarındaki tapalara uygun olan bir düz tornavidadır. Bu tornavida, ilk kurma işleminde tapaları tesisata bağlanmak istenen ağızlardan çıkarmak, yatay konfigürasyon halinde doldurma işlemini yapmak, çek valfe erişmek için kullanılabilir... Bu anahtarın kaybedilmesi veya zarara uğraması durumunda aynı işlemler uygun boyutta bir düz tornavida ile yapılabilir.



Şekil 24

“D” harfli ucunu kullanma şekli:

Dikey konfigürasyon halinde doldurma işlemini tamamlamak için tapayı çıkarma işlemine uygun olan bir altıgen anahtardır. Bu anahtarın kaybedilmesi veya zarara uğraması durumunda aynı işlem uygun boyutta yıldız uçlu bir tornavida ile yapılabilir.



“E” harfli ucunu kulla

Şekil 25

Aslında ebatları sistemin motor miline erişme olanağı sağlayan tapaya uygun olan bir düz tornavidadır. Ayrıca bu tornavida, sistemin çabuk bağlantı arayüzü (par. 9.3) kurulması durumunda bağlantıyı devre dışı bırakma anahtarına erişmeye yarar.

Bu anahtarın kaybedilmesi veya zarara uğraması durumunda aynı işlemler uygun boyutta bir düz tornavida ile yapılabilir.



Şekil 26

“F” harfli ucunu kullanma şekli:

Bu alet çek valf bakımında kullanılır. Bu aletin işlevi paragraf 10.3'te ayrıntılarıyla açıklanmıştır.

10.2 - Sistemi boşaltma

Eğer sistemin içerisinde bulunan suyu boşaltmak isterseniz aşağıdaki işlemleri yapınız:

1. Elektrik besleme bağlantısını kesin.
2. Tesisat basıncını düşürmek ve mümkün olduğu kadar boşaltmak için sisteme en yakın olan basma hattı musluğunu açın.
3. Sistemin hemen aşağısında bir kapama valfi varsa (kapama valfi daima tavsiye edilir) tesisatta bulunan suyu sistem ile birinci açık musluk arasına akıtmamak için kapama valfini kapatın.
4. Bütün emme hattını da boşaltmamak için emme hattı borusunu sisteme en yakın noktada kesin (sistemin hemen yukarısında bulunan bir kapama valfi daima tavsiye edilir).
5. boşaltma tapasını çıkarın (Şekil 1 E Yüzü) ve içerisinde bulunan suyu boşaltın (yaklaşık 2,5 litre).
6. Sistemin çek valfinin aşağısındaki basma hattında bulunan su, sistemin bağlantısı kesildiği anda veya ikinci basma hattı ta-

pası çıkarılarak (bu hattın kullanılmaması durumunda) dışarı akabilir.



Sistem boş kalmasına rağmen, içerisinde bulunan bütün suyu çıkaramaz. Sistemi boşaltma işleminden sonra az miktarda su sistemden çıkabilir.

10.3 - Çek valf

Sistem, doğru çalışması için gerekli olan bir entegre çek valf ile donatılmıştır. Suyun içinde katı parçacıklar veya kum varsa çek valfin, yani bütün sistemin arızalı çalışmasına neden olabilir. Temiz su kullanılması ve eğer gerekli görülürse giriş filtrelerin takılması tavsiye edilmesine rağmen, çek valfin arızalı çalıştığından emin olunması halinde, çek valf aşağıdaki şekilde sistemden çekilip çıkarılır, temizlenir ve/veya bir yenisiyle değiştirilir:

1. Vanaya erişim tapasını çıkarın (Şekil 27).
2. Yardımcı istavroz anahtarını "F" harfli ucuna sokun (par. 10.1). Bu işlemi yaparken delikli çıkıntıyı özel kancalara geçirin (Şekil 27).
3. Döndürmeksizin çekip çıkarın. Bu işlem biraz güç gerektirebilir. Bakımı yapılması gereken valfi de içeren bir kartuş çekilip çıkarılır. Kartuş anahtar üzerinde kalır (Şekil 27).
4. Kartuşu anahtardan serbest bırakın. Birbirlerine karşı iterek kancaları serbest bırakırsınız. Şimdi kartuşu bir yandan çıkarın (Şekil 27).
5. Valfi musluk suyu ile temizleyin, zarara uğramadığından emin olun ve gerektiğinde bir yenisiyle değiştirin.
6. Kartuşu yuvasının içine yeniden yerleştirin. Bu işlem, 2 oringi sıkıştırmak için gereken gücü gerektirir. Gerektiğinde istavroz anahtarının "D" harfli ucunu itici olarak kullanın. "F" harfli ucunu kullanmayın, aksi takdirde kancalar yeniden kartuşun çıkıntısına takılır, dolayısıyla serbest bırakılamaz (Şekil 27).

7. Tapayı sonuna kadar vidalayınız. Kartuş yuvasının içine doğru şekilde yerleştirilmemişse tapa vidalanarak işlem tamamlanır (Şekil 27).

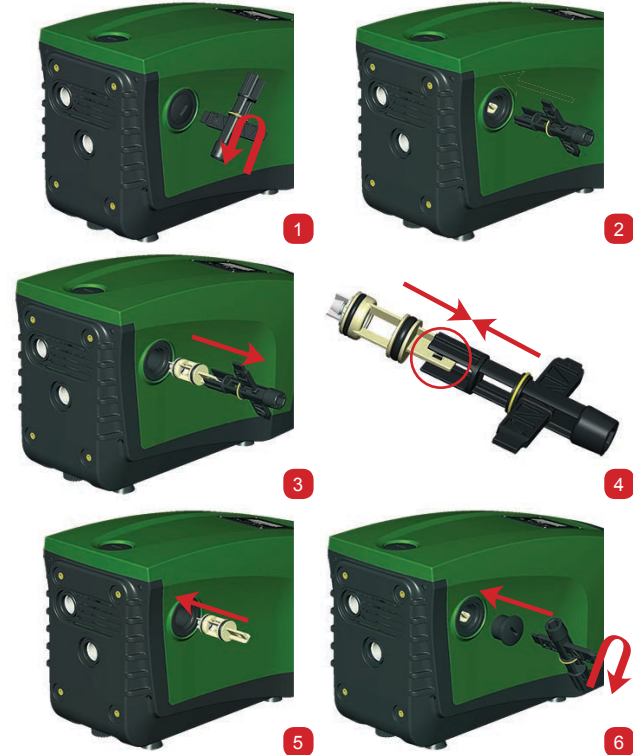

Şekil 27



Kartuşun yuvasının içinde uzun süre kalması ve/veya çökelti oluşması nedeniyle kartuşu çekip çıkarmak için gereken güç yardımcı aleti zarara uğratabilir. Bu durumda kartuşu zarara uğratmaktansa aletin zarara uğratılması tercih edilir. Bu anahtarın kaybedilmesi veya zarara uğraması durumunda aynı işlem bir pense ile yapılabilir.



Çek valfte bakım esnasında oringlerin kaybedilmesi veya zarara uğraması durumunda yenileriyle değiştirilmelidir. Aksi takdirde sistem doğru şekilde çalışmıyor.

10.4 - Motor mili

Sistemin elektronik kontrol tertibatı motora düzenli olarak yol verme olanağı sağlar. Bu şekilde mekanik aksamaların aşınması azaltılır, sonuç olarak ürünün yaşam süresi uzatılır. Olağanüstü hallerde elektrikli pompa çalıştırıldığında bu özellik nedeniyle bir problem ortaya çıkabilir. Sistem uzun süre kullanılmaması nedeniyle boşaltıldıktan sonra suda çözülen tuzlar dibe çökerek elektrikli pompanın dönen parçası (motor mili) ile sabit parçası arasında tortu oluşturabilir, bu yüzden pompayı çalıştırmaya karşı direnç gösterebilir. Böyle bir durumda motor milini el ile tortulardan ayırmaya yardım etmek yeterli olabilir. Bu sistemde dışardan motor miline erişme olanağı sağlandığı için ve motor milinin ucundaki bir çentik sayesinde böyle bir işlem kolaylıkla yapılabilir. Aşağıda gösterilen işlemleri yapınız:

1. Motor miline erişim tapasını Şekil 28'da gösterildiği gibi çıkarın.
2. Bir düz tornavidayı motor milindeki çentiğin içine sokun ve her iki dönüş yönünde döndürün.
3. Dönüş serbest ise sistem çalıştırılabilir.
4. Aksi takdirde mil el ile serbest döndürülemezse, teknik destek servisine başvurun.

10.5 - Genleşme tankı

Genleşme tankındaki hava basıncını kontrol etme ve ayarlama işlemleri ve genleşme tankının bozulması halinde bir yenisiyle değiştirilmesi için lütfen paragraf 1.2'ye bakınız.

11 - E.SYBOX FIRMWARE GÜNCELLEMESİ

11.1 - Genel bilgiler

Bu bölüm, daha yeni bir firmware yüklü bir e.sybox veya bir e.sylink bulunması halinde, bir veya birden çok e.sybox 'un nasıl güncelleneceğini tanımlar.

Kılavuzda par. 9.4.2 bağlamında gösterilmiş olduğu gibi, e.sybox'un wireless bağlantı ile pompalama grubu içinde kullanılması için e.sybox'ların firmware sürümlerinin hepsi aynı olması gerekir.

Yaratılacak gruba dâhil olan e.sybox'ların firmware sürümlerinin farklı olmaları halinde, bütün sürümlerin eşitlenmesi için güncelleme yapılması gerekli olur.

Güncelleme; işlevsellik ilave eden veya problemleri çözen yeni firmware'lere sahip olmak açısından da faydalı olabilir.

Aşağıda kullanılan tanımlamalar:

Master: bir e.sybox'a aktarmak için bir firmware'nin alındığı cihaz. Fonksiyon, bir e.sybox, bir e.sylink veya firmware'nin bir e.sybox'a yüklenmesi için etkin kılınmış herhangi başka bir cihaz tarafından yerine getirilebilir.

Slave: bir güncelleme firmware'sini alma durumunda olan e.sybox.

11.2 - Firmware güncelleme

Firmware güncellemesi, bir diğer e.sybox veya e.sylink aracılığı ile gerçekleştirilebilir.

Mevcut bulunan firmware sürümleri ve programlama için kullanılabilir olan cihaza (e.sybox veya e.sylink) bağlı olarak farklı prosedürler kullanılabilir. Firmware güncelleme sırasında işleme dâhil edilmiş olan e.sybox ve e.sylink'ler pompalama işlevlerini gerçekleştiremeyeceklerdir.

Güncelleme sırasında, e.sybox Slave, "LV LOADER v2.x" yazısını görüntüler ve güncellenen ilerleme durumunu belirten bir çubuk görüntülenir. Güncelleme yaklaşık olarak 1 dakika sürer. Bu aşama sona erdiğinde, e.sybox yeniden harekete geçecektir.

Bir kez e.sybox yeniden harekete geçtiğinde, mevcut olması beklenen firmware'nin kurulu olduğunun kontrol edilmesi faydalıdır. Bunu yapmak için, "Kullanıcı Menüsü" "VE sayfasında" firmware "SW V." sürümü alanını kontrol edin.

Problem meydana gelmiş ve firmware'nin doğru olarak kurulmamış olması halinde, tanımlanan çeşitli problemlerin çözümünde belirtildiği gibi hareket edilmesi gerekir.

11.2.1 - e.sybox'lar arasında güncelleme

e.sybox 30/50 arasında güncelleme daima mümkündür.

e.sybox'lar arasında güncelleme, sadece e.sybox'lardan bir tanesi 4.00'a eşit veya bundan daha yüksek bir firmware sürümüne sahip ise mümkündür.

Güncelleme 3 yönteme göre yapılabilir:

- **El yordamıyla:** e.sybox 30/50 halinde daima mümkündür; e.sybox için ise 4.00 veya üzeri firmware sürümü ile donatılmış Master gerekir. e.sybox'ların eşleştirilmesi gerekli değildir.
- **Otomatik:** e.sybox 30/50 için daima mümkündür; e.sybox için ise sadece güncellenecek olan her iki e.sybox'un da 4.00 veya üzeri firmware sürümü ile donatılmış olmaları halinde mümkündür. e.sybox'ların eşleştirilmesi gereklidir.
- **Yarı otomatik:** e.sybox 30/50 halinde öngörülmemiştir; e.sybox halinde 4.00 veya üzeri firmware sürümü ile donatılmış Master ve 4.00 altı firmware sürümü ile donatılmış Slave gerekir. e.sybox'ların eşleştirilmesi gereklidir.

11.2.1.1 - El yordamıyla güncelleme

Şartlar

- Her bir defa 2 e.sybox arasında uygulanır.
- E.sybox 30/50 ile daima mümkündür, e.sybox halinde ise 4.00 veya üzeri firmware sürümü ile donatılmış Master gerekir.
- Slave olarak kullanılan e.sybox herhangi bir firmware sürümüne sahip olabilir.
- Master firmware sürümünün Slave sürümüne eşit veya bundan daha yüksek olması gerekir.
- Cihazlar arasında eşleştirme yapılması gerekmez.
- Güncellenmesi gereken birden çok e.sybox olması halinde, prosedürün

her defa tekrarlanması gerekir.

Prosedür

1. Güncellenecek e.sybox'a beslemeyi kesin ve ekranın kapanmasını bekleyin.
2. Master olarak kullanmak istediğiniz e.sybox'un TEKNİK SERVİS menüsünde FW sayfasına gidin ve [+] tuşuna basın.
3. Güncellenecek e.sybox üzerinde, güncelleme ekran sayfası belirene kadar aynı anda [MODE] ve [-] tuşlarını basılı tutarak besleme verin.
4. Güncellenmenin olumlu sonuç ile tamamlanmasını ve her iki makinenin de bir yeniden harekete geçme yapmalarını bekleyin.

Problemlerin giderilmesi

Güncelleme olumlu sonuçlanmaz ise, prosedürü tekrarlayın.

11.2.1.2 - Otomatik güncelleme

Şartlar

- Her bir defa 2 e.sybox arasında uygulanır.
- Master olarak kullanılan e.sybox 4.00'a eşit veya bundan daha yüksek bir firmware sürümüne sahip olmalıdır. e.sybox 30/50 halinde daima mümkündür.
- Slave olarak kullanılan e.sybox 4.00'a eşit veya bundan daha yüksek bir firmware sürümüne sahip olmalıdır. e.sybox 30/50 halinde daima mümkündür.
- Master firmware sürümünün Slave sürümüne eşit veya bundan daha yüksek olması gerekir.
- Cihazların birbirleri arasında eşleştirilmiş olmaları gerekir.
- Güncellenmesi gereken birden çok e.sybox olması halinde, prosedürün her defa tekrarlanması gerekir.

Prosedür

1. Cihazlar arasında eşleştirme uygulayın (bkz. par. 7.5.5). İki e.sybox, aşağıdaki bildiriye bulunan bir pop up'in belirmesini sağlayacaklardır:

Association between different
firmware version
V x.y
Press + to update

Burada x.y yerine e.sybox firmware sürümünü belirleyecektir.

- Her makine üzerinde [+] tuşuna basın.
- Güncellenmenin olumlu sonuç ile tamamlanmasını ve her iki makinenin de bir yeniden harekete geçme yapmalarını bekleyin.

Problemlerin giderilmesi

Güncellenme olumlu olarak sonuçlanmaz ise, güncellenmesi denenen makine (Slave) yeni bir otomatik güncellenme yapılmasına izin vermeyen bir tutarsızlık durumuna girer. Bu durumda, el yordamıyla güncellenme prosedürünün uygulanması gerekir.

11.2.1.3 - Yarı otomatik güncelleme

e.sybox 30/50 halinde öngörülmemiştir, e.sybox halinde ise aşağıda belirtilenler geçerlidir

Şartlar

- Her bir defa 2 e.sybox arasında uygulanır.
- Master olarak kullanılan e.sybox 4.00'a eşit veya bundan daha yüksek bir firmware sürümüne sahip olmalıdır.
- Slave olarak kullanılan e.sybox 4.00 altında bir firmware sürümüne sahip olmalıdır.
- Cihazların birbirleri arasında eşleştirilmiş olmaları gerekir.
- Güncellenmesi gereken birden çok e.sybox olması halinde, prosedürün her defa tekrarlanması gerekir.

Prosedür

- Cihazlar arasında eşleştirme uygulayın.

Daha eski firmware yüklü olan e.sybox (Slave) aşağıdaki ekran sayfasını görüntüleyecektir:

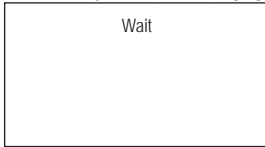

Firmware sürümü 4.00'a eşit veya bundan daha yüksek olan e.sybox aşağıdaki ekran sayfasını görüntüleyecektir:

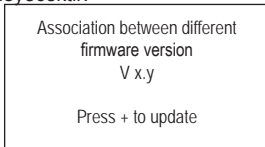

Burada x.y yerine e.sybox firmware sürümünü belirleyecektir.

- Master makine (firmware sürümü 4.00'a eşit veya daha yüksek olan makine) üzerinde [+] tuşuna basın.
- Slave e.sybox'a beslemeyi kesin ve ekranın kapanmasını bekleyin.
- Slave e.sybox üzerinde, güncelleme ekran sayfası belirene kadar aynı anda [MODE] ve [-] tuşlarını basılı tutarak besleme verin.
- Güncellenmenin olumlu sonuç ile tamamlanmasını ve her iki makinenin de bir yeniden harekete geçme yapmalarını bekleyin.

Problemlerin giderilmesi

Güncellenme olumlu olarak sonuçlanmaz ise, güncellenmesi denenen makine (Slave) yeni bir yarı otomatik güncellenme yapılmasına izin vermeyen bir tutarsızlık durumuna girer. Bu durumda, el yordamıyla güncellenme prosedürünün uygulanması gerekir.

11.2.2. - e.sylink aracılığı ile e.sybox güncelleme

Bir e.sybox güncellemesi, e.sylink'ten de yapılabilir. Prosedür detayları için e.sylink kılavuzunu referans olarak alın.

12 - PROBLEMLERİN ÇÖZÜMÜ



Arıza aramaya başlamadan önce pompanın elektrikle bağlantısını kesmek gerekir (fişi prizden çıkarın).

En sık görülen problemlerin çözümü

Problem	LED ışığı	Muhtemel sebepler	Çözümler
Pompa çalışmıyor.	Kırmızı: kapalı Beyaz: kapalı Mavi: kapalı	Elektrik beslemesi yok.	Prizde gerilim olup olmadığını kontrol edin ve fişi prize yeniden takın.

Pompa çalışmıyor.	Kırmızı: açık Beyaz: açık Mavi: kapalı	Mil bloke olmuş.	Bkz. paragraf 10.4 (motor mili bakımı).
Pompa çalışmıyor.	Kırmızı: kapalı Beyaz: açık Mavi: kapalı	Kullanım yeri sistemin yeniden başlatma basıncına denk gelen seviyeden yüksek bir seviyede bulunuyor (par. 3.2).	SP parametresini artırarak veya RP parametresini azaltarak sistemin yeniden başlatma basıncının değerini artırın.
Pompa hiç durmuyor.	Kırmızı: kapalı Beyaz: açık Mavi: kapalı	6. Tesisatta su kaçağı oluşmuş. 7. Çark veya emiş hattı tıkalı. 8. Emiş hattına hava girmiş. 9. Akış sensörü arızalı.	Tesisatı kontrol edin, su kaçağını bulup, onarın. Sistemi sökün ve tıkanmaları giderin (teknik destek servisi). Emiş hattını denetleyin, hava girmesinin sebebini bulup giderin. Teknik destek merkeziyle temasa geçin.
Basma basıncı yetersiz	Kırmızı: kapalı Beyaz: açık Mavi: kapalı	1. Emme derinliği çok fazla. 2. Emme hattı tıkalı veya çapı yetersizdir. 3. Çark veya emiş hattı tıkalı.	1. Su emme derinliği arttıkça ürünün hidrolik performansları düşer (bkz. par. Elektrikli pompa tanımı). Emme derinliğinin azaltılabilir azaltılmayacağını tahkik edin. Çapı daha büyük olan (her durumda asla 1"ten küçük olmayan) bir emiş borusu kullanın. 2. Emiş hattını denetleyin, basma basıncının azalmasının sebebini bulup (tıkanma, keskin kavis, boru kısmının ters eğimi,...) giderin. 3. Sistemi sökün ve tıkanlıkları giderin (teknik destek servisi).

Kullanım yerinden su emme isteği gelmemesine rağmen pompa çalışmaya başlıyor	Kırmızı: kapalı Beyaz: açık Mavi: kapalı	1. Tesisatta su kaçağı oluşmuş. 2. Çek valf arızalı.	1. Tesisatı kontrol edin, su kaçağını bulup, onarın. 2. Çek valfte paragraf 10.3'te açıklanan bakım işlerini yapın.
Kullanım yerindeki boru açıldığında su basıncı yetersiz	Kırmızı: kapalı Beyaz: açık Mavi: kapalı	Genleşme tankı boşalmış (hava basıncı yetersiz) veya membranı bozuk.	Teknik Odadaki valfte hava basıncını kontrol edin. Su çıkıyorsa, genleşme tankı arızalı, Teknik desteğe merkezine başvurun. Aksi takdirde hava basıncını bağıntıya göre ayarlayın (par. 1.2).
Kullanım yerindeki boru açıldığında pompa çalışmaya başlamadan önce akış sıfıra düşüyor	Kırmızı: kapalı Beyaz: açık Mavi: kapalı	Genleşme tankındaki hava basıncı sistemin başlangıç basıncından yüksek.	Genleşme tankındaki basıncı ayarlayın veya SP ve/veya RP parametrelerini bağıntıya uygun olarak konfigüre edin (par. 1.2).
Ekranda BL görünüyor	Kırmızı: açık Beyaz: açık Mavi: kapalı	1. Su eksikliği. 2. Pompa doldurulmamış. 3. Ayarlanan RM değeri ile ayar noktasına ulaşılmıyor.	1-2. Pompayı doldurun ve boru içinde hava bulunmadığını kontrol edin. Emiş hattı ve filtrelerin tıkalı olmadığını kontrol edin. 3. Ayar noktasına ulaşma olanağı sağlayan bir RM değeri ayarlayın.

Ekran BP1 görünüyor	Kırmızı: açık Beyaz: açık Mavi: kapalı	1. Basınç sensörü arızalı.	1. Teknik destek merkeziyle temasa geçin.
Ekran OC görünüyor	Kırmızı: açık Beyaz: açık Mavi: kapalı	1. Aşırı güç tüketimi. 2. Pompa bloke olmuş.	1. Akışkan fazla yoğun. Pompayı sudan farklı akışkanlar için kullanmayın. 2. Teknik destek merkeziyle temasa geçin.
Ekran PB görünüyor	Kırmızı: açık Beyaz: açık Mavi: kapalı	1. Besleme gerilimi düşük. 2. Hatta aşırı bir basınç düşüşü olmuş.	1. Hat voltajının doğru olup olmadığını kontrol edin. 2. Besleme kablo kesitlerini kontrol edin.
Ekran şu mesaj beliriyor: Bu konfigü- rasyonu yaymak için + tuşuna basın	Kırmızı: kapalı Beyaz: açık Mavi: kapalı	Cihazlardan biri veya birden fazla cihazın hassas parametreleri hizalanmamış	En güncel ve doğru parametre konfigürasyonu ile donatılmış olduğundan emin olduğunuz cihaz üzerinde + tuşuna basın

13 - ÜRÜNÜN BERTARAF EDİLMESİ

Bu ürünün veya bunun bir parçasının bertaraf edilmesi çevrenin korunmasına özen gösterilerek ve çevrenin korunmasıyla ilgili olan ve ülkenizde geçerli tüm kanun hükümleri uyarınca gerçekleştirilmelidir. Yerel, kamu veya özel çöp toplama sistemlerini kullanınız.

14 - GARANTİ ŞARTLARI

Ayıplı malzeme kullanılmasından veya imalat kusurundan kaynaklanan herhangi bir ekipman arızası, ürünün satın alındığı ülkede geçerli yasanın öngördüğü garanti süresi içerisinde seçimimize göre ürünün onarılması veya bir yenisiyle değiştirilmesi vasıtasıyla giderilecektir.

Doğru ve verilen talimatlara uygun şekilde kullanılmış olması şartıyla ürünümüz kullanılan malzeme ve işçilik hatalarına karşı garanti kapsamındadır.

aranti şartları aşağıdaki hallerde geçersizdir:

- cihazı tamir etme girişimleri,
- ekipmanda yapılan teknik değişiklikler,
- orijinal olmayan yedek parçaların kullanımı,
- kurcalama,
- uygun olmayan tüm kullanımlar, örneğin endüstriyel kullanım.

Aşağıdakiler garanti kapsamı dışındadır:

- çabuk aşınan parçalar.

Garanti süresi içinde onarım isteği halinde yetkili teknik destek merkezine başvurun. Alışveriş belgesi ibrazı zorunludur.

SPIS TREŚCI

Legenda	670	6. Pulpit przyciskowy i wyświetlacz	686
Ostrzeżenia	670	6.1 Bezpośredni dostęp przy użyciu kombinacji przycisków	687
Zakres odpowiedzialności	671	6.2 Dostęp wg nazwy, przy użyciu rozwijanego menu	690
1. Informacje ogólne	671	6.3 Struktura stron menu	691
1.1 Opis wbudowanego inwertera	672	6.4 Blokowanie ustawień parametrów przy użyciu hasła	692
1.2 Wbudowany zbiornik wyrównawczy	673	6.5 Włączanie i wyłączanie silnika	692
1.3 Wbudowana pompa elektryczna	673	7. Znaczenie poszczególnych parametrów	692
1.4 Parametry techniczne	674	7.1 Menu użytkownika	692
2. Montaż	675	7.1.1 Stan	692
2.1 Konfiguracja pionowa	675	7.1.2 RS: Wyświetlanie prędkości obrotów	692
2.1.1 Podłączenia hydrauliczne	676	7.1.3 VP: Wyświetlanie wartości ciśnienia	692
2.1.2 Czynności napełniania – montaż pomp powyżej i poniżej poziomu wody	677	7.1.4 VF: Wyświetlanie wartości natężenia przepływu	692
2.2 Konfiguracja pozioma	677	7.1.5 PO: Wyświetlanie mocy pobranej	693
2.2.1 Podłączenia hydrauliczne	677	7.1.6 C1: Wyświetlanie prądu fazowego	693
2.2.2 Ustawienie panelu interfejsu	678	7.1.7 Liczba godzin pracy i liczba uruchomień	693
2.2.3 Czynności napełniania – montaż pomp powyżej i poniżej poziomu wody	679	7.1.8 Pl: Histogram mocy	693
3. Uruchomienie	679	7.1.9 System wielopompowy	693
3.1 Podłączenia elektryczne	679	7.1.10 Wartość natężenia przepływu	693
3.2 Konfiguracja wbudowanego inwertera	680	7.1.11 VE: Wyświetlanie wersji	693
3.3 Zalewanie pompy	680	7.1.12 FF: Wyświetlanie błędów i ostrzeżeń (archiwalne)	693
4. Systemy zabezpieczające	681	7.2 Menu monitora	694
4.1 Opis blokad	682	7.2.1 CT: Kontrast wyświetlacza	694
4.1.1 „BL” Anti Dry-Run (zabezpieczenie przed pracą na sucho)	682	7.2.2 BK: Jasność wyświetlacza	694
4.1.2 „Anti-Cycling (zabezpieczenie przed cyklami ciągłymi bez zapotrzebowania elementów odbiorczych)	682	7.2.3 TK: Czas włączania podświetlenia	694
4.1.3 „Anti-Freeze (zabezpieczenie przed zamarzaniem wody w systemie)	682	7.2.4 LA: Język	694
4.1.4 „BP1” Blokada z powodu uszkodzenia wewnętrznego czujnika ciśnienia	682	7.2.5 TE: Wyświetlanie temperatury radiatora	694
4.1.5 „PB” Blokada z powodu nieprawidłowej wartości napięcia zasilania	682	7.3 Menu ustawień	694
4.1.6 „SC” Blokada z powodu zwarcia pomiędzy fazami silnika	682	7.3.1 SP: Ustawianie żądanej wartości ciśnienia	694
4.2 Ręczny reset warunków błędu	683	7.3.2 Ustawienie pomocniczych wartości ciśnienia	694
4.3 Automatyczny reset warunków błędu	683	7.3.2.1 P1: Ustawienie parametrów pomocniczych 1	695
5. Elektroniczne sterowanie inwertera oraz interfejs użytkownika	683	7.3.2.2 P2: Ustawienie parametrów pomocniczych 2	695
5.1 Funzionamento con centralina di controllo	684	7.3.2.3 P3: Ustawienie parametrów pomocniczych 3	695
5.1.1 Funzionalità disponibili da centralina di controllo	684	7.3.2.4 P4: Ustawienie parametrów pomocniczych 4	695
5.1.2 Podłączenia elektryczne wejść i wyjść odbiorników	684	7.4 Menu trybu ręcznego	695
5.1.3 Funzionamento in modalità sicurezza	684	7.4.1 Stan	695
5.1.4 Impostazione delle funzionalità da centralina di controllo	685	7.4.2 Ri: Ustawienie prędkości	696
5.1.5 Associazione e. sybox con centralina di controllo	685	7.4.3 VP: Wyświetlanie wartości ciśnienia	696
	685	7.4.4 VF: Wyświetlanie wartości natężenia przepływu	696
	685	7.4.5 PO: Wyświetlanie podawanej mocy	696
	685	7.4.6 C1: Wyświetlanie prądu fazowego	696
	685	7.4.7 RS: Wyświetlanie prędkości obrotów	696
	685	7.4.8 TE: Wyświetlanie temperatury radiatora	696
	685	7.5 Menu instalatora	696
	685	7.5.1 RP: Ustawianie wartości obniżenia ciśnienia na użytek	696

7.5.2 OD: Rodzaj instalacji	696	9.4.1 Wprowadzenie do systemów wielopompowych	711
7.5.3 AD: Konfiguracja adresu	697	9.4.2 Wykonanie instalacji wielopompowej	711
7.5.4 MS: System miar	697	9.4.3 Komunikacja bezprzewodowa	711
7.5.5 AS: Łączenie urządzeń	697	9.4.4 Podłączenie i ustawienie wejść	711
7.5.6 PR: Zdalny czujnik ciśnienia	698	9.4.5 Parametry właściwe dla systemów wielopompowych	712
7.6 Menu serwisu technicznego	698	9.4.6 Pierwsze uruchomienie systemu wielopompowego	713
7.6.1 TB: Czas blokady z powodu braku wody	699	9.4.7 Regulacja systemu wielopompowego	713
7.6.2 T1: Opóźnienie z powodu niskiego ciśnienia (funkcja KIWA)	699	9.4.8 Przypisanie porządku uruchamiania	713
7.6.3 T2: Opóźnienie wyłączenia	699	9.4.9 Maksymalny czas wymiany	713
7.6.4 GP: Współczynnik wzmocnienia proporcjonalnego	699	9.4.10 Osiągnięcie maksymalnego czasu nieaktywności	713
7.6.5 GI: Całkowity współczynnik wzmocnienia	699	9.4.11 Urządzenia rezerwowe i liczba urządzeń wykorzystywanych do pompowania	714
7.6.6 RM: Prędkość maksymalna	699	9.4.12 Sterowanie bezprzewodowe	714
7.6.7 Ustawienie liczby urządzeń oraz urządzeń rezerwowych	699		
7.6.8 NA: Urządzenia aktywne	699	10. Konserwacja	715
7.6.9 NC: Urządzenia pracujące jednocześnie	700	10.1 Narzędzie podręczne	715
7.6.10 IC: Konfiguracja urządzeń rezerwowych	700	10.2 Opróżnianie systemu	716
7.6.10.1 Przykłady konfiguracji dla instalacji wielopompowych	700	10.3 Zawór zwrotny	717
7.6.11 ET: Maksymalny czas wymiany	701	10.4 Wał silnika	718
7.6.12 AY: Anti Cycling	701	10.5 Zbiornik wyrównawczy	718
7.6.13 AE: Włączanie funkcji zabiegającej blokowaniu	701	11. Odświeżenie firmware e.sybox	718
7.6.14 AF: Włączanie funkcji zabiegającej zamrażaniu	701	11.1 Ogólne informacje	718
7.6.15 Ustawienie cyfrowych wejść pomocniczych IN1, IN2, IN3, IN4	702	11.2 Odświeżenie firmware	718
7.6.15.1 Wyłączenie funkcji powiązanych z wejściami	702	11.2.1 Odświeżenie pomiędzy e.sybox	719
7.6.15.2 Ustawienie funkcji pływaka zewnętrznego	703	11.2.1.1 Ręczne odświeżenie	719
7.6.15.3 Ustawienie funkcji wejścia ustawień pomocniczych	703	11.2.1.2 Automatyczne odświeżenie	719
7.6.15.4 Ustawienie dezaktywacji systemu i zerowania błędów	704	11.2.1.3 Półautomatyczne odświeżenie	720
7.6.15.5 Ustawienie wykrywania niskiego ciśnienia (KIWA)	705	11.2.2 Odświeżenie e.sybox poprzez e.sylink	720
7.6.16 Ustawienie wyjść OUT1, OUT2	705		
7.6.17 O1: Ustawienie funkcji wyjścia 1	706	12. Rozwiązywanie problemów	720
7.6.18 O2: Ustawienie funkcji wyjścia 2	706	13. Utylizacja	722
7.6.19 FW: Odświeżenie firmware	706	14. Gwarancja	722
7.6.20 RF: Zerowanie błędów i ostrzeżeń	706		
7.6.21 PW: Zmiana hasła	706		
7.6.21.1 Hasło do systemów wielopompowych	706		
8. Reset i ustawienia fabryczne	707		
8.1 Ogólny reset systemu	707		
8.2 Ustawienia fabryczne	707		
8.3 Przywracanie ustawień fabrycznych	707		
9. Szczególne rodzaje instalacji	709		
9.1 Dezaktywacja samozalewania	709		
9.2 Montaż naścienny	710		
9.3 Montaż przy użyciu szybkozłącza	710		
9.4 Zespoły wielopompowe	711		

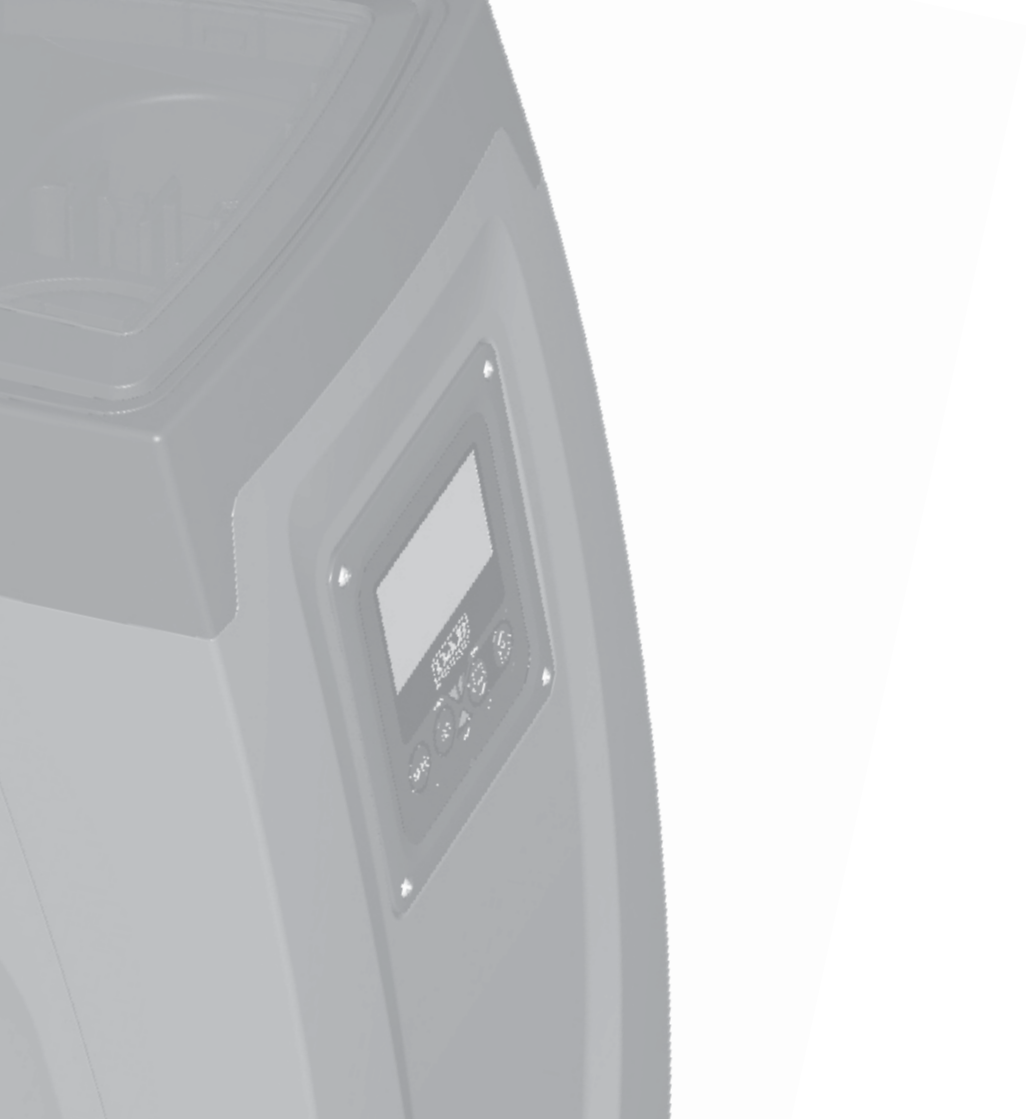

LEGENDA

W treści instrukcji użyto następujących symboli:



Zagrożenie ogólne. Niestosowanie się do podanych zaleceń może spowodować powstanie szkód wobec osób lub w mieniu.



Zagrożenie porażeniem elektrycznym. Niestosowanie się do podanych zaleceń może spowodować powstanie poważnego zagrożenia dla zdrowia osób.



Uwagi

OSTRZEŻENIA

Niniejsza instrukcja dotyczy produktów e.sybox i e.sybox 30/50. W poniższym opisie używa się nazwy e.sybox, gdy właściwości są takie same dla obydwóch modeli. Gdy owe właściwości są odmienne zostają określone dokładnie modele z ich różnicami.



Przed przystąpieniem do montażu zapoznać się uważnie z treścią niniejszej dokumentacji.

Montaż oraz eksploatacja powinny odbywać się zgodnie z przepisami bezpieczeństwa obowiązującymi w kraju montażu wyrobu. Wszystkie czynności powinny zostać wykonane zgodnie z zasadami sztuki.

Brak przestrzegania przepisów bezpieczeństwa stwarza zagrożenie wobec osób i uszkodzenia aparatury, jak też powoduje utratę gwarancji.



Wyspecjalizowany personel

Zaleca się, aby montaż został wykonany przez kompetentny i wyspecjalizowany personel, spełniający wymogi techniczne przewidziane przez obowiązujące w tym zakresie przepisy.

Jako wykwalifikowany personel rozumiane są osoby, które z uwagi na ich przeszkolenie, doświadczenie i przyuczenie, jak też znajomość odpowiednich przepisów i zaleceń w zakresie zapobiegania wypadkom oraz warunków eksploatacji, zostały upoważnione przez kierownika ds. bezpieczeństwa instalacji

do wykonywania wszelkich wymaganych czynności. Osoby te są w stanie rozpoznawać wszelkie zagrożenia w celu ich uniknięcia.

(Definicja dla personelu technicznego IEC 364)

Produkt nie jest przeznaczony do użytku przez osoby (również dzieci), o ograniczonych zdolnościach fizycznych, sensorycznych i mentalnych lub też nieposiadające odpowiedniego doświadczenia lub wiedzy, chyba że inne osoby odpowiedzialne za zapewnienie im bezpieczeństwa, dozoru lub za przekazanie instrukcji dotyczących obsługi umożliwią im takie użytkowanie. Dzieci powinny pozostawać pod opieką dorosłych, co wykluczy możliwość niewłaściwej obsługi urządzenia.



Bezpieczeństwo



Zezwala się na użytkowanie wyłącznie po zastosowaniu w obrębie instalacji elektrycznej środków bezpieczeństwa, zgodnych z przepisami obowiązującymi w kraju montażu produktu (w przypadku Włoch CEI 64/2).



Pompowane ciecze

Maszyna została zaprojektowana i wyprodukowana w celu pompowania wody pozbawionej substancji wybuchowych, stałych cząstek lub włókien, o gęstości wynoszącej 1000 kg/m³ oraz lepkości kinematycznej równej 1 mm²/s, jak też cieczy chemicznie nieagresywnych.



Zabrania się wykorzystywania przewodu zasilającego do transportu lub przenoszenia pompy.



Zabrania się wyjmowania wtyczki z gniazda poprzez ciągnięcie przewodu.



Jeżeli przewód zasilania jest zniszczony, powinien zostać wymieniony przez producenta lub autoryzowany serwis techniczny, co zapobiegnie powstawaniu zagrożeń.

Brak stosowania się do ostrzeżeń może spowodować powstanie sytuacji zagrożenia dla osób lub szkód w mieniu oraz utratę gwarancji.

ZAKRES ODPOWIEDZIALNOŚCI



Producent nie ponosi odpowiedzialności za prawidłowe działanie pomp elektrycznych lub za ewentualne spowodowane przez nie szkody w przypadku dokonywania w ich obrębie nieuprawnionych ingerencji, modyfikacji i/lub użycia niezgodnego z przeznaczeniem, jak też użycia wbrew zaleceniom podanym w niniejszej instrukcji.

Producent nie ponosi również odpowiedzialności za tytułu ewentualnych niedokładności zawartych w niniejszej instrukcji, spowodowanych błędami w druku lub w przepisywaniu. Producent zastrzega sobie prawo do wprowadzania wszelkich zmian, jakie uzna za niezbędne lub użyteczne, nie naruszając podstawowych charakterystyk produktu.

1 - INFORMACJE OGÓLNE

Produkt stanowi zintegrowany system, składający się z elektrycznej pompy odśrodkowej, wielofazowej, samozalewowej, elektronicznego obwodu sterowania oraz zbiornika wyrównawczego.

Zastosowanie

Instalacje wodne zaopatrujące w wodę i zwiększające ciśnienie, do użytku domowego i przemysłowego.

Produkt z zewnątrz ma postać równoległościanu o 6 ścianach, tak jak to zostało przedstawione na rys. 1.

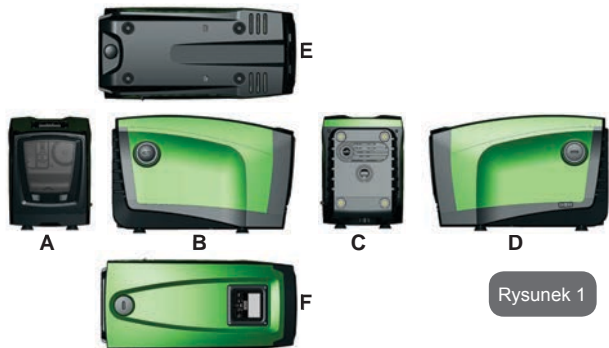

Rysunek 1

Ściana A: pokrywa dostępowa do wnęki technicznej. Pokrywa może zostać zdemonstrowana poprzez wsunięcie 2 palców w gumowe uchwyty, zaćśnienie i obrócenie pokrywy wokół zawiasów po stronie przeciwnej do uchwytów (patrz rys. 2). Aby powtórnie zamontować pokrywę należy wprowadzić zawiasy w ich gniazda i zamknąć pokrywę do usłyszenia kliknięcia.



Rysunek 2

Wewnątrz wnęki technicznej znajduje się (patrz rys. 3):

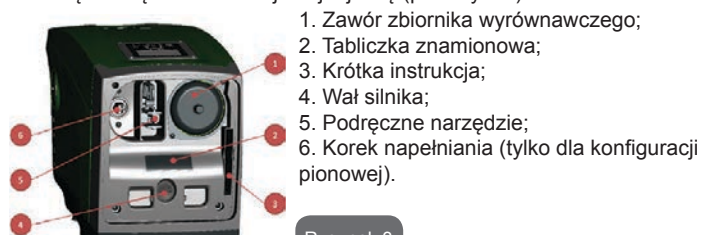

Rysunek 3

Ściana B: korek mocowany wkrętami umożliwia uzyskanie dostępu do zaworu zwrotnego (patrz par. 10.3). Demontaż możliwy wyłącznie w przypadku konserwacji wykonywanej przez wyspecjalizowany personel.

Ściana C: 4 mosiężne gwinty tworzą gniazda dla 4 nóg wsporczych, wykorzystywanych w przypadku montażu w układzie pionowym. 2 korki mocowane wkrętami 1" mogą być demontowane w celu wykonania połączeń do instalacji, w zależności od konfiguracji wybranego sposobu montażu. Do złącza oznaczonego „IN” podłączyć instalację, z której będzie pobierana woda (studnia, cyster-na itp.), a do złącza oznaczonego „OUT” podłączyć instalację odprowadzającą. Ponadto zamontowana została w tym miejscu kratka wentylacyjna.

Ściana D: po zdemontowaniu korka 1" uzyskuje się dostęp do drugiego

podłączenia instalacji odprowadzania, które może być wykorzystywane jednocześnie lub zamiennie do podłączenia oznaczonego jako „OUT” na ścianie C. Przewód zasilania służy do podłączenia do sieci elektrycznej.

Ściana E: 4 mosiężne gwinty tworzą gniazda dla 4 nóg wsporczych, wykorzystywanych w przypadku montażu w układzie poziomym. Korek 1” służy głównie do opróżniania systemu. Ponadto zamontowane zostały w tym miejscu 2 kraty wentylacyjne.

Ściana F: jak to zostało przedstawione na etykiecie, którą należy usunąć, korek 1” pełni dwie funkcje. W przypadku montażu poziomego, otwór zamknięty korkiem pełni rolę wejścia do napełniania systemu (patrz dalszy paragraf 2.2.3 – Czynności napełniania. W przypadku montażu pionowego ten sam otwór może pełnić funkcję podłączenia hydraulicznego wejściowego (dokładnie tak samo, jak otwór oznaczony „IN” na ścianie C, oraz jako jego alternatywa). Panel interfejsu użytkownika składa się z wyświetlacza oraz pulpitu przyciskowego. Służy do dokonywania ustawień systemu, sprawdzania jego stanu oraz komunikowania ewentualnych alarmów.

System może zostać zamontowany w 2 różnych konfiguracjach: poziomej (rys. 4) oraz pionowej (rys. 5).



Rysunek 4



Rysunek 5

1.1 - Opis wbudowanego inwertera

Znajdujący się w systemie elektroniczny system sterowania oparty jest na inwerterze. Wykorzystuje również wbudowane w system czujniki przepływu, ciśnienia i temperatury.

W oparciu o pracę powyższych czujników system automatycznie włącza

się i wyłącza, w zależności od zapotrzebowania elementów odbiorczych. Jest również w stanie wykrywać nieprawidłowe działanie, zapobiegać warunkom jego wystąpienia oraz komunikować nieprawidłowości.

Układ sterowania wykorzystujący inwerter zapewnia różnego rodzaju funkcje. Najważniejsze z nich, dla systemów pompowania, to utrzymywanie stałej wartości ciśnienia na odprowadzeniu oraz oszczędność energii.

- Inwerter pozwala utrzymywać stałe ciśnienie w obwodzie hydraulicznym poprzez zmianę prędkości obrotu pompy elektrycznej. Podczas pracy bez inwertera pompa elektryczna nie jest w stanie modulować pracy. Zatem zwiększenie żądanego natężenia przepływu powoduje zmniejszenie ciśnienia i odwrotnie. W ten sposób uzyskuje się zbyt wysokie ciśnienie przy niskim natężeniu przepływu lub zbyt niskie ciśnienie po zwiększeniu żądanego natężenia przepływu.
- Zmieniając prędkość obrotów w zależności od chwilowego zapotrzebowania elementu odbiorczego, inwerter ogranicza moc doprowadzaną do pompy elektrycznej do minimalnej wartości, niezbędnej do zaspokojenia zapotrzebowania. Działanie bez inwertera powoduje natomiast działanie pompy z wykorzystaniem wyłącznie mocy maksymalnej.

System został skonfigurowany przez producenta tak, aby zaspokajać wymogi jak największej liczby stosowanych rodzajów montażu, to jest:

- praca przy stałym ciśnieniu;
- ustawiona wartość (żądana wartość stałego ciśnienia): SP = 3.0 bary
- zmniejszenie ciśnienia podczas uruchamiania: RP = 0.3 bara
- funkcja anti-cycling: wyłączona

Powyższe oraz inne parametry można ustawiać w zależności od instalacji. W par. 5, 6 i 7 zostały przedstawione wszystkie dające się ustawić wielkości: ciśnienie, zadziałanie zabezpieczeń, prędkość obrotu itp.

Przewidziane zostały różnorodne tryby pracy oraz opcje dodatkowe. Poprzez różne możliwe ustawienia oraz dostępność dających się konfigurować kanałów wejściowych i wyjściowych działanie inwertera można dostosować do wymogów różnych instalacji. Patrz par. 5, 6 i 7.

1.2 - Wbudowany zbiornik wyrównawczy

W systemie został zamontowany zbiornik wyrównawczy o łącznej pojemności 2 litrów. Zasadnicze funkcje zbiornika wyrównawczego to:

- zapewnienie elastyczności systemu, pozwalającej na uniknięcie uderzeń ciśnienia;
- zapewnienie rezerwy wody, która w przypadku wycieków utrzymuje przez dłuższy czas odpowiednie ciśnienie w systemie oraz zapewnia przerwy pomiędzy niepotrzebnymi uruchomieniami; w przeciwnym przypadku system pracowałby w trybie ciągłym;
- w momencie otwarcia elementu odbiorczego zapewnia utrzymanie ciśnienia wody przez czas potrzebny systemowi na uruchomienie i osiągnięcie prawidłowej prędkości obrotów.

Natomiast wbudowany zbiornik wyrównawczy nie zapewnia wystarczającej rezerwy wody, pozwalającej na zredukowanie częstotliwości uruchomień systemu (wymaganej przez odbiornik, a nie wycieki). W systemie można zamontować dodatkowy zbiornik wyrównawczy o preferowanej pojemności, podłączając go w punkcie przeznaczonym dla odprowadzania (ale nie zasyania!). W przypadku montażu poziomego można podłączyć zbiornik do niewykorzystywanego otworu odprowadzania. Podczas dobierania zbiornika należy wziąć pod uwagę fakt, że ilość podawanej wody będzie zależała również od ustawionych w systemie parametrów SP i RP (par. 6, 7).

Zbiornik wyrównawczy został napełniony sprężonym powietrzem poprzez zawór dostępny z wnęki technicznej (rys. 3 punkt 1). Wartość napełnienia dostarczanego przez producenta zbiornika wyrównawczego jest zgodna z ustawionymi domyślnie parametrami SP i RP oraz spełnia następującą zależność:

$$\text{Pair} = \text{SP} - \text{RP} - 0,7 \text{ bara}$$

gdzie:

- Pair = wartość ciśnienia powietrza wyrażona w barach
- SP = ustawiona wartość (7,3) w barach
- RP = obniżenie ciśnienia na użytek ponownego uruchomienia (7.5.1) w barach

Czyli, fabrycznie:

$$\text{Pair} = 3 - 0,3 - 0,7 = 2,0 \text{ bary}$$

W przypadku ustawienia innych wartości dla parametrów SP i/lub RP, postąpić się zaworem zbiornika wyrównawczego, wypuszczając lub wprowadzając powietrze, aż do momentu ponownego spełnienia powyższej zależności (np.: SP = 2,0 bary; RP = 0,3 bara; wypuszczać powietrze ze zbiornika wyrównawczego, aż do osiągnięcia na zaworze ciśnienia 1,0 bara).



Brak stosowania się do wyżej określonej zależności może być przyczyną nieprawidłowego działania systemu lub przedwczesnego pęknięcia membrany wewnątrz zbiornika wyrównawczego.



Z uwagi na pojemność zbiornika wyrównawczego, wynoszącą tylko 2 litry, ewentualna czynność kontroli ciśnienia powietrza powinna być wykonywana poprzez bardzo szybkie załączenie manometru. W przypadku niewielkich pojemności utrata nawet niewielkiej objętości powietrza może spowodować odczuwalny spadek ciśnienia. Jakość zbiornika wyrównawczego zapewnia utrzymanie ustawionej wartości ciśnienia, dlatego też kontrolę ciśnienia należy przeprowadzać wyłącznie w momencie tarowania lub stwierdzenia nieprawidłowego działania.



Ewentualna czynność kontroli i/lub przywracania ciśnienia powietrza powinna być wykonywana po obniżeniu ciśnienia w instalacji odprowadzającej. Odłączyć pompę od źródła zasilania, otworzyć najbliższy element odbiorczy i pozostawić otwarty do momentu przesłania większej ilości wody.



Specjalna konstrukcja zbiornika zapewnia jego najwyższą jakość oraz długotrwałość. Dotyczy to zwłaszcza membrany, która narażona jest zwykle na szybkie zużycie. W przypadku jej ewentualnego pęknięcia wymianę całego zbiornika wyrównawczego należy zlecić autoryzowanemu serwisowi.

1.3 - Wbudowana pompa elektryczna

System zawiera wielowirnikową elektropompę odśrodkową uruchamianą przez silnik trójfazowy chłodzony wodą. Chłodzenie silnika wodą, a nie powietrzem, zapewnia mniejszą hałaśliwość systemu oraz możliwość jego zamontowania nawet w pomieszczeniach bez wentylacji.

Wykres znajdujący się na Rys.6 pokazuje krzywe osiągow hydraulicznych dla e.sybox (krzywa niebieska) i e.sybox 30/50 (krzywa zielona). Inwerter,

automatycznie regulując prędkość obrotu elektropompy, pozwala jej samej przesunąć punkt pracy, w zależności od konieczności, w jakiegokolwiek części wybranego obszaru własnej krzywej w celu utrzymania stałej, ustawionej wartości ciśnienia (SP). Czerwona krzywa przedstawia zachowanie się e.sybox z setpoint ustawionym na 3.0 bar.

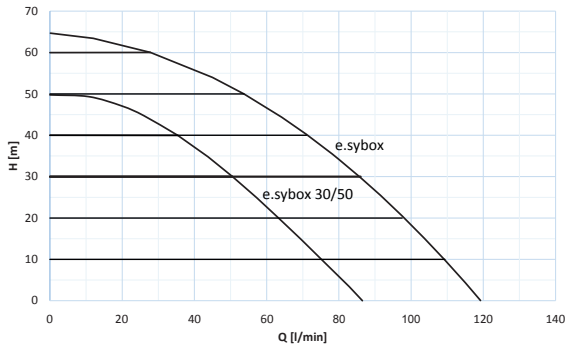

Rysunek 6

Przy ustawieniu SP = 3.0 bar system jest w stanie zapewnić stałe ciśnienie jednostkom, które wymagają natężenia przepływu odpowiednio od 0 do 85 litrów na minutę dla e.sybox i od 0 do 50 dla e.sybox 30/50. W przypadku większych wartości natężenia przepływu system pracuje zgodnie z krzywą charakterystyczną pompy elektrycznej dla maksymalnej prędkości obrotów. Dla mniejszego natężenia przepływu, co do granic wartości opisanych powyżej, oprócz zagwarantowania stałego ciśnienia system zmniejsza pobieraną moc, czyli w konsekwencji zużycie energetyczne.



Powyższe osiągi obowiązują dla temperatury otoczenia i temperatury wody wynoszącej ok. 20°C oraz dla pierwszych 10 minut pracy silnika, przy założeniu że woda pobierana jest na głębokości nieprzekraczającej 1 metr.



Wraz ze wzrostem głębokości pobierania wody następuje zmniejszenie osiągniętych przez pompę elektryczną.

1.4 - Parametry techniczne

		e.sybox	e.sybox 30/50
ZASILANIE ELEKTRYCZNE	Napięcie	1 x 220/240 ~ VAC	
	Częstotliwość	50/60 Hz	
	Prąd maksymalny	10 A	6,8 A
	Moc maksymalna	1550 W	900 W
PARAMETRY KONSTRUKCYJNE	Wymiary gabarytowe	565x265x352 mm bez nóg wsporczych	
	Masa na puście (bez opakowania)	24,8 kg	22,5 kg
	Klasa ochrony	IP x4	
	Klasa izolacji silnika	F	
OSIĄGI HYDRAULICZNE	Maksymalna wartość słupa wody	65 m	50 m
	Maksymalna wartość natężenia przepływu	120 l/min	85 l/min
	Zalewanie pompy	<5 min przy 8 m	<5min a 7m
	Maksymalne ciśnienie pracy	8 barów	
	Maksymalna temperatura cieczy	40 °C	
WARUNKI DZIAŁANIA	Maksymalna temperatura otoczenia	50 °C	
	Temperatura otoczenia podczas magazynowania	-10+60 °C	
	Stale ciśnienie		
FUNKCJE I ZABEZPIECZENIA	Komunikacja bezprzewodowa		
	Zabezpieczenie przed pracą na sucho		
	Zabezpieczenie przed zamrażaniem		
	Zabezpieczenie antycycling		
	Zabezpieczenie amperometryczne do silnika		
	Zabezpieczenie przed nieprawidłowymi wartościami napięcia zasilania		
	Zabezpieczenie przed przegrzaniem		

2 - MONTAŻ



System został zaprojektowany do pracy w osłoniętym miejscu. Nie jest przewidziany montaż systemu na wolnym powietrzu i/lub po bezpośrednim wystawieniu na działanie czynników atmosferycznych.



System został przygotowany do pracy w środowiskach, w których temperatura zawiera się pomiędzy 0°C a 50°C (chyba że zostanie zagwarantowane zasilanie elektryczne: patrz par. 7.6.14 – Funkcja zapobiegania zamarzaniu).



System przeznaczony jest do przesyłania wody pitnej.



System nie może być wykorzystywany do pompowania słonej wody, gnojówki, cieczy palnych, żrących lub wybuchowych (np.: ropy naftowej, benzyny, rozpuszczalników), tłuszczy, olejów lub produktów spożywczych.



System może zasysać wodę, której poziom nie przewyższa głębokości 8 m dla e.sybox i 7 m per e.sybox 30/50. (odległość pomiędzy lustrem wody a otworem zasysającym pompy).



Nie podłączać żadnego przewodu na wlocie na 1" ¼, na którym znajduje się zawór zwrotny patrz rys. 27



W przypadku wykorzystywania systemu do zasilania wodą gospodarstw domowych należy stosować się do miejscowych przepisów organów zajmujących się zarządzaniem zasobami wodnymi.



Podczas określania miejsca montażu upewnić się, że:

- wartość napięcia i częstotliwość, podane na tabliczce znamionowej pompy, są zgodne z danymi instalacji elektrycznej zasilania;
- połączenie elektryczne zostanie wykonane w suchym miejscu, zabezpieczonym przed możliwością ewentualnego zalania;
- instalacja elektryczna wyposażona jest w wyłącznik różnicowy $\Delta n \leq 30$ mA, a uziemienie jest w pełni wydajne.

W przypadku braku pewności, że pompowana woda wolna jest od ciał obcych, należy na wejściu do systemu zamontować filtr wychwytyjący zanieczyszczenia.



Montaż filtra na otworze zasysania powoduje obniżenie osiągnięć hydraulicznych systemu, proporcjonalnie do strat obciążeniowych powodowanych przez filtr (ogólnie, im większa wydajność filtracji, tym większy spadek osiągnięć).

Konfigurację montażu (pionową lub poziomą) należy wybrać z uwzględnieniem możliwych połączeń do instalacji, położenia panelu interfejsu użytkownika oraz dostępnego miejsca, określanego w oparciu o niżej podane wskazówki. Inne rodzaje konfiguracji instalacji możliwe są po zastosowaniu dodatkowych interfejsów DAB – patrz odpowiedni paragraf (par. 9.2, 9.3).

2.1 - Konfiguracja pionowa

Zdemontować 4 nogi wsporcze z dolnej płyty opakowania i zamontować, wbijając w odpowiednie mosiężne gniazda na ścianie C. Umieścić system w miejscu docelowym, uwzględniając gabaryty podane na rys. 7.

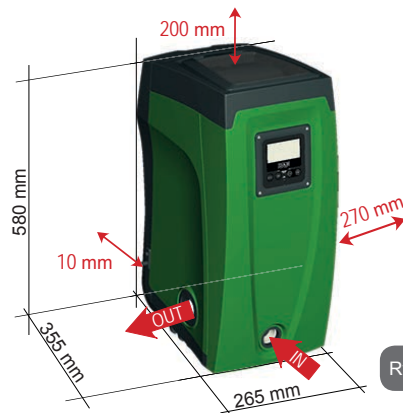

Rysunek 7

- Należy bezwzględnie zachować odległość co najmniej 10 mm pomiędzy ścianą E systemu oraz ewentualną ścianą pomieszczenia, co pozwoli zapewnić odpowiednią wentylację przez kraty.
- Należy zachować odległość co najmniej 270 mm pomiędzy ścianą B systemu a otaczającymi przedmiotami, co umożliwi wykonywanie konserwacji zaworu zwrotnego bez konieczności odłączania systemu od instalacji.
- Należy zachować odległość co najmniej 200 mm pomiędzy ścianą A systemu a otaczającymi przedmiotami, co umożliwi demontaż pokrywy i uzyskanie dostępu do wnęki technicznej.

W przypadku nierównego podłoża odkręcać nogę, która nie opiera się na podłożu, regulując jej wysokość aż do zetknięcia się nogi z podłożem, co zapewni stabilność systemu. System powinien zostać ustawiony w bezpieczny i stabilny sposób, zapewniając pion osi. Zabrania się ustawiania systemu w położeniu nachylonym.

2.1.1 - Podłączenia hydrauliczne

Wykonać podłączenie na wejściu do systemu, z wykorzystaniem otworu znajdującego się na ścianie F, oznaczonego na rys. 7 jako „IN” (podłączenie zasysania). Zdemonstrować odpowiedni korek, posługując się podręcznym narzędziem lub śrubokrętem.

Wykonać podłączenie na wyjściu z systemu, z wykorzystaniem otworu znajdującego się na ścianie F, oznaczonego na rys. 7 jako „OUT” (podłączenie odprowadzania). Zdemonstrować odpowiedni korek, posługując się podręcznym narzędziem lub śrubokrętem.

Wszystkie podłączenia hydrauliczne systemu do instalacji docelowej posiadają mosiężny gwint wewnętrzny 1” GAS.



W przypadku zamiaru podłączenia produktu do instalacji za pomocą złączek o średnicy większej, niż zwykle używany rozmiar 1” przewodu rurowego (np.: tuleja w przypadku połączeń 3 częściowych), upewnić się, że gwint zewnętrzny 1” GAS złączki przekracza o co najmniej 25 mm wyżej podany rozmiar (patrz rys. 8)

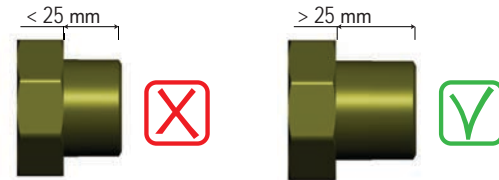

Rysunek 8

W zależności od położenia względem lustra wody do pompowania, montaż systemu może zostać określony jako „powyżej poziomu wody” lub „poniżej poziomu wody”. W szczególności montaż określany jest jako „powyżej poziomu wody” w przypadku, gdy pompa zostaje umieszczona powyżej lustra pompowanej wody (np.: pompa na powierzchni, a woda w studni). I odwrotnie, w przypadku, gdy pompa znajduje się poniżej lustra pompowanej wody (np. podwieszona cysterna i pompa zamontowana pod nią), montaż określany jest jako „poniżej poziomu wody”.



W przypadku, gdy pionowy montaż systemu jest typu „powyżej poziomu wody”, zaleca się zamontować zawór zwrotny na odcińku instalacji zasysającej. Umożliwi to wykonanie czynności napełniania systemu (par. 2.1.2).



W przypadku wybrania montażu typu „powyżej poziomu wody”, przewód rurowy zasysający wodę ze źródła zamontować do pompy od dołu, co zapobiegnie tworzeniu się zagięć w kształcie litery „S” lub syfonów. Nie umieszczają zasysającego przewodu rurowego powyżej poziomu pompy (w celu zapobiegania powstawaniu pęcherzyków powietrza w przewodzie zasysającym). Przewód zasysający powinien pobierać wodę na wejściu na głębokości co najmniej 30 cm poniżej lustra wody. Przewód powinien być hermetycznie szczelny na całej długości, aż do wlotu do pompy elektrycznej.



Przewody rurowe zasysające i odprowadzające powinny być zamontowane w sposób zapobiegający wywieraniu jakiegokolwiek działania mechanicznego na pompę.

2.1.2 - Czynności napełniania

Montaż typu powyżej i poniżej poziomu wody

Montaż typu „powyżej poziomu wody” (par. 2.1.1): uzyskać dostęp do wnęki technicznej i przy pomocy podręcznego narzędzia (rys.3_punkt 5) lub śrubokręta zdemontować korek wlewu (rys.3_punkt 6). Poprzez otwór wlewowy napełnić system czystą wodą, zwracając uwagę, aby odprowadzić powietrze. W przypadku, gdy zawór zwrotny znajdujący się na rurowym przewodzie zasysającym (montaż zalecany w par. 2.1.1) został zamontowany w pobliżu otworu wejściowego do systemu, ilość wody, jaką należy napełnić system, powinna wynieść 2,2 litra. Zaleca się zamontowanie zaworu zwrotnego na końcu przewodu rurowego zasysającego (zawór stopowy) tak, aby podczas czynności napełniania można go było również całkowicie napełnić. W tym przypadku ilość wody niezbędna do napełnienia zależeć będzie od długości przewodu zasysającego (2,2 litra + ...).

Montaż typu „poniżej poziomu wody” (par. 2.1.1): jeżeli pomiędzy zbiornikiem wody a systemem nie znajdują się zawory odcinające (lub są one otwarte), system napełnia się automatycznie, niezwłocznie po odprowadzeniu znajdującego się w nim powietrza. Poluzowanie korka wlewu (rys. 3_punkt 6) na tyle, aby umożliwić odprowadzenie powietrza, powoduje całkowite napełnienie się systemu. Czynność należy nadzorować i zamknąć otwór wlewu niezwłocznie po wypłynięciu wody (zaleca się jednakże zamontowanie zaworu odcinającego na przewodzie zasysającym i wykorzystywanie go do sterowania czynnością napełniania po otwarciu korka). Alternatywnie, w przypadku, gdy przewód zasysający odcięty jest zamkniętym zaworem, czynność napełniania można wykonać w sposób analogiczny do opisanego w przypadku montażu typu „powyżej poziomu wody”.

2.2 - Konfiguracja pozioma

Zdemontować 4 nogi wsporcze z dolnej płyty opakowania i zamontować wbijając w odpowiednie mosiężne gniazda na ścianie E. Umieścić system w miejscu docelowym, uwzględniając gabaryty podane na rys. 9.

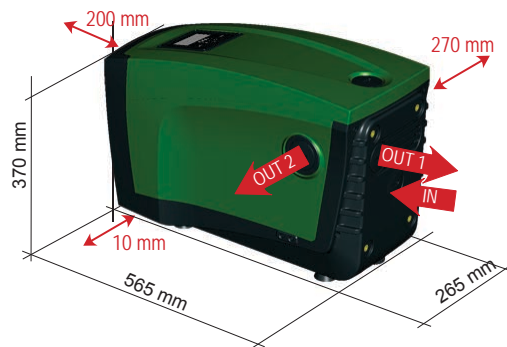

Rysunek 9

- Należy zachować odległość co najmniej 270 mm pomiędzy ścianą B systemu a otaczającymi przedmiotami, co umożliwi wykonywanie konserwacji zaworu zwrotnego bez konieczności odłączania systemu od instalacji.
- Należy zachować odległość co najmniej 200 mm pomiędzy ścianą A systemu a otaczającymi przedmiotami, co umożliwi demontaż pokrywy i uzyskanie dostępu do wnęki technicznej.
- Należy bezwzględnie zachować odległość co najmniej 10 mm pomiędzy ścianą D systemu oraz ewentualnymi otaczającymi przedmiotami, co pozwoli zapewnić wyjście przewodu zasilania elektrycznego.

W przypadku nierównego podłoża odkręcać nogę, która nie opiera się na podłożu, regulując jej wysokość aż do zetknięcia się nogi z podłożem, co zapewni stabilność systemu. System powinien zostać ustawiony w bezpieczny i stabilny sposób, zapewniając pion osi. Zabrania się ustawiania systemu w położeniu nachylonym.

2.2.1 - Podłączenia hydrauliczne

Wykonać podłączenie na wejściu do systemu za pomocą otworu znajdującego się na ścianie C, oznaczonego na rys. 9 jako „IN” (podłączenie zasysania). Zdemontować odpowiedni korek, posługując się podręcznym narzędziem lub

śrubokrętem.

Wykonać podłączenie na wyjściu z systemu, wykorzystując otwór na ścianie C, oznaczony jako „OUT 1” na rys.9 i/lub otwór na ścianie D, oznaczony jako „OUT 2” na rys.9 (podłączenie odprowadzania). W tej konfiguracji oba otwory mogą zostać wykorzystane alternatywnie (w zależności od wymogów instalacji) lub też jednocześnie (w przypadku systemu z podwójnym odprowadzaniem). Zdemontować korek/korki z wykorzystywanego otworu/otworów, posługując się pomocniczym narzędziem lub śrubokrętem.

Wszystkie podłączenia hydrauliczne systemu do instalacji docelowej posiadają mosiężny gwint wewnętrzny 1” GAS.



Patrz OSTRZEŻENIA dotyczące rys. 8.

2.2.2 - Ustawienie panelu interfejsu

Panel interfejsu został opracowany w sposób pozwalający na jego ustawienie w położeniu umożliwiającym użytkownikowi wygodny odczyt danych. Kwadratowy kształt umożliwia obracanie panelu o 90° w każdym kierunku (rys.10).



Rysunek 10

- Poluzować 4 wkręty w rogach panelu, posługując się odpowiednim kluczem sześciokątnym, będącym na wyposażeniu systemu.
- Nie usuwać wkrętów. Zaleca się wykręcić je wyłącznie z gwintów obudowy produktu.
- Uważać, aby wkręty nie wpadły do wnętrza systemu.
- Odsunąć panel uważając, aby nie napinać przewodu transmisji sygnału.
- Umieścić panel w przeznaczonym dla niego miejscu, w wybranym położeniu, uważając, aby nie przycisnąć przewodu elektrycznego.
- Dokręcić 4 wkręty, posługując się odpowiednim kluczem.

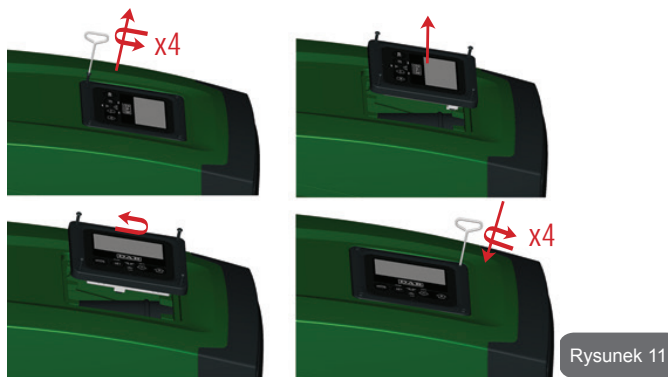

Rysunek 11

2.2.3 - Czynności napełniania

Montaż typu powyżej i poniżej poziomu wody

W zależności od położenia względem lustra wody do pompowania, montaż systemu może zostać określony jako „powyżej poziomu wody” lub „poniżej poziomu wody”. W szczególności montaż określany jest jako „powyżej poziomu wody” w przypadku, gdy pompa zostaje umieszczona powyżej lustra pompowanej wody (np.: pompa na powierzchni, a woda w studni). I odwrotnie, w przypadku, gdy pompa znajduje się poniżej lustra pompowanej wody (np. podwieszona cysterna i pompa zamontowana pod nią), montaż określany jest jako „poniżej poziomu wody”.

Montaż „powyżej poziomu wody”: przy pomocy podręcznego narzędzia (rys.3_punkt 5) lub śrubokręta zdemontować korek wlewu, który z uwagi na poziomą konfigurację znajduje się na ścianie F (rys.1). Poprzez otwór wlewowy napełnić system czystą wodą, zwracając uwagę, aby odprowadzić powietrze. System powinien zostać napełniony wodą w ilości co najmniej 1,5 litra. Zaleca się zamontować zawór zwrotny na końcu przewodu rurowego zasysającego (zawór stopowy) tak, aby podczas czynności napełniania można go było również całkowicie napełnić. W tym przypadku niezbędna do napełnienia ilość wody zależeć będzie od długości przewodu zasysającego (1,5 litra + ...).

Montaż „poniżej poziomu wody”: jeżeli pomiędzy zbiornikiem wody a systemem nie znajdują się zawory odcinające (lub są one otwarte), system napełni się automatycznie, niezwłocznie po odprowadzeniu znajdującego się w nim powietrza. Poluzowanie korka wlewu (ściana F – rys. 1) na tyle, aby umożliwić odprowadzenie powietrza, powoduje całkowite napełnienie się systemu. Aby poluzować korek posłużyć się odpowiednim narzędziem (rys. 3_punkt 5) lub śrubokrętem. Czynność należy nadzorować i zamknąć otwór wlewu niezwłocznie po wypłynięciu wody (zaleca się jednakże zamontowanie zaworu odcinającego na przewodzie zasysającym i wykorzystywanie go do sterowania czynnością napełniania po otwarciu korka). Alternatywnie, w przypadku, gdy przewód zasysający odcięty jest zamkniętym zaworem, czynność napełniania można wykonać w sposób analogiczny do opisanego w przypadku montażu typu „powyżej poziomu wody”.

3 - URUCHOMIENIE



Maksymalne ciśnienie pracy 8 barów.



Głębokość zasysania nie może przewyższać 8 m dla e.sybox i 7m dla e.sybox 30/50.

3.1 - Podłączenia elektryczne

Aby zwiększyć ochronę przed ewentualnym szumem emitowanym w kierunku innych urządzeń, zaleca się użyć do zasilania produktu oddzielnych przewodów.



Uwaga: stosować się zawsze do przepisów bezpieczeństwa! Podłączenie elektryczne powinno zostać wykonane przez doświadczonego, upoważnionego elektryka, który ponosi wszelką odpowiedzialność z tego tytułu



Należy wykonać prawidłowe i bezpieczne uziemienie instalacji, zgodnie z wymogami obowiązujących przepisów.



Podczas uruchamiania pompy elektrycznej napięcie linii może ulegać zmianom. Napięcie na linii może ulegać zmianom w zależności od innych podłączonych do niej urządzeń oraz od jakości linii.



Wyłącznik różnicowy oraz zabezpieczenia instalacji powinny posiadać prawidłowe parametry oraz należeć do „Klasy A”. Automatyczny wyłącznik różnicowy powinien być oznaczony przez dwa następujące symbole:



Zabezpieczający wyłącznik magnetotermiczny powinien posiadać prawidłowe parametry (patrz „Parametry elektryczne”)

3.2 - Konfiguracja wbudowanego inwertera

System został skonfigurowany przez producenta tak, aby zaspokajać wymogi jak największej liczby stosowanych rodzajów montażu, to jest:

- praca przy stałym ciśnieniu;
- ustawiona wartość (żądana wartość stałego ciśnienia): SP = 3,0 bary
- zmniejszenie ciśnienia podczas uruchamiania: RP = 0,3 bara
- funkcja anti-cycling: wyłączona

Powyższe parametry, jak i wiele innych, mogą być ustawiane przez użytkownika. Przewidziane zostały różnorodne tryby pracy oraz opcje dodatkowe. Poprzez różne możliwe ustawienia oraz dostępność dających się konfigurować kanałów wejściowych i wyjściowych działanie inwertera można dostosować do wymogów różnych instalacji. Patrz par. 5, 6, 7

Na użytek zdefiniowania parametrów SP i RP określa się, że ciśnienie wymagane do uruchomienia systemu posiada wartość:

Pstart = SP – RP

Przykład: 3,0 – 0,3 = 2,7 bara

w konfiguracji domyślnej

System nie pracuje jeżeli odbiornik znajduje się na wysokości wyższej, niż równoważnik w metrach słupa wody Pstart (przyjąć, że 1 bar = 10 metrów słupa wody). Na użytek konfiguracji domyślnej – jeżeli odbiornik znajduje się na wysokości co najmniej 27 m, system nie uruchamia się.

3.3 - Zalewanie pompy

ako zalewanie pompy określana jest faza, podczas której urządzenie napełnia wodą korpus oraz przewód zasysania. Jeżeli czynność zakończyła się pomyślnie, urządzenie może prawidłowo pracować.

Po napełnieniu pompy (par. 2.1.2, 2.2.3), skonfigurowaniu urządzenia (par. 3.2) oraz otwarciu co najmniej jednego elementu odbiorczego na odprowadzeniu, można podłączyć zasilanie elektryczne.

System włącza się i przez pierwsze 10 sekund kontroluje obecność wody w układzie odprowadzającym.

Wykrycie strumienia wody w układzie odprowadzającym oznacza zalanie pompy i rozpoczęcie przez nią regularnej pracy. Jest to typowy przypadek montażu „poniżej poziomu wody” (par. 2.1.2, 2.2.3). Otwarty element odbiorczy, z którego aktualnie wypływa pompowana woda, może zostać zamknięty.

Jeżeli po 10 sekundach nie zostanie wykryty regularny strumień odprowadzanej wody, system pyta o zezwolenie na rozpoczęcie procedury zalewania (typowy przypadek montażu „powyżej poziomu wody 2.1.2, 2.2.3). Lub:

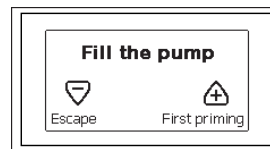

Po wciśnięciu przycisku „+” urządzenie uruchamia procedurę zalewania. Zaczyna pracę i pracuje maksymalnie przez 5 minut, podczas których nie następuje zadziałanie zabezpieczenia przed pracą na sucho. Czas zalewania zależy od różnego rodzaju parametrów, z których najważniejsze są: głębokość, z jakiej pobierana jest woda, średnica przewodu zasysającego i szczelność przewodu zasysającego. Zaleca się zastosowanie przewodu zasysającego o wielkości nie mniejszym, niż 1”, o dobrej szczelności (bez otworów lub łączeń, przez które może być zasysane powietrze), produkt został opracowany w sposób umożliwiający zalanie w warunkach wody, aż do 8 m głębokości dla e.sybox i 7 m dla e.sybox 30/50, w czasie nie dłuższym niż 5 minut. Jak tylko produkt wykryje regularny przepływ odprowadzanej wody, kończy procedurę zalewania i rozpoczyna regularną

pracę. Otwarty element odbiorczy, z którego aktualnie wypływa pompowana woda, może zostać zamknięty. Jeżeli po upływie 5 minut procedury produkt nie zostanie jeszcze zalany, na wyświetlaczu interfejsu pojawia się komunikat o błędzie. Odłączyć zasilanie elektryczne, napełnić produkt, dolewając nową porcję wody, odczekać 10 minut i powtórzyć procedurę od momentu włożenia wtyczki zasilania elektrycznego.

Wciśnięcie przycisku „-” oznacza rezygnację z uruchomienia procedury zalewania. Produkt pozostaje w stanie alarmu.

Działanie

Po zakończeniu zalewania pompy system rozpoczyna regularną pracę w oparciu o skonfigurowane parametry. Uruchamia się automatycznie po otwarciu zaworu, dostarcza wodę o określonej wartości ciśnienia (SP), utrzymuje stałe ciśnienie również po otwarciu pozostałych zaworów, zatrzymuje się automatycznie po czasie T2, po osiągnięciu warunków wyłączenia (T2 może zostać ustawiony przez użytkownika; wartość fabryczna wynosi 10 sek.).

4 - SYSTEMY ZABEZPIEZAJĄCE

Urządzenie wyposażone jest w systemy zabezpieczające, mające na celu zabezpieczenie pompy, silnika, linii zasilania i inwertera. W przypadku zadziałania większej liczby zabezpieczeń, na ekranie sygnalizowane jest zabezpieczenie o najwyższym priorytecie. W zależności od rodzaju błędu, silnik może się zatrzymać. Po przywróceniu normalnych warunków pracy błąd może zostać automatycznie anulowany, niezwłocznie lub po upływie pewnego czasu, w następstwie automatycznego przywrócenia działania.

W przypadku blokady z powodu braku wody (BL), przetężenia prądu w silniku (OC), blokady z powodu bezpośredniego zwarcia pomiędzy fazami (SC), można podjąć próbę ręcznego wyjścia z warunków błędu, wciskając jednocześnie i zwalniając przyciski „+” i „-”. W przypadku przedłużającego się błędu należy usunąć przyczynę powodującą powstawanie nieprawidłowości.

W przypadku zablokowania z powodu jednego z wewnętrznych błędów E18, E19, E20, E21 należy odczekać 15 minut z maszyną zasilaną, aż do momentu automatycznego przywrócenia do pierwotnego stanu.

Alarm w historii błędów

Wskazania wyświetlacza	Opis
PD	Nieprawidłowe wyłączenie
FA	Awarie w układzie chłodzenia

Tabela 1: Alarmy

Warunki blokady

Wskazania wyświetlacza	Opis
PH	Blokada z powodu przegrzania pompy
BL	Blokada z powodu braku wody
BP1	Blokada z powodu błędnego odczytu wskaźnika wewnętrznego czujnika ciśnienia
PB	Blokada z powodu nieprawidłowej wartości napięcia zasilania
OT	Blokada z powodu przegrzania wzmacniaczy mocy
OC	Blokada z powodu przetężenia prądu w silniku
SC	Blokada z powodu zwarcia pomiędzy fazami silnika
ESC	Blokada z powodu zwarcia do uziemienia
HL	Gorąca ciecz
NC	Blokada z powodu odłączenia silnika
Ei	Blokada z powodu i-entego błędu wewnętrznego
Vi	Blokada z powodu i-entego wystąpienia nieprawidłowej wartości napięcia wewnętrznego
EY	Blokada z powodu wykrycia w systemie nieprawidłowej cykliczności

Tabela 2: Wyszczególnienie blokad

4.1 - Opis blokad

4.1.1 - „BL” Anti Dry-Run (zabezpieczenie przed pracą na sucho)

W przypadku braku wody pompa zostaje automatycznie zatrzymana po upływie czasu TB. Powyższy stan komunikowany jest przez czerwoną kontrolkę „Alarm” oraz napis „BL” na wyświetlaczu.

Po przywróceniu prawidłowego przepływu wody można podjąć próbę ręcznego wyjścia z blokady zabezpieczającej, wciskając jednocześnie i zwalniając przyciski „+” i „-”.

W przypadku przedłużania się stanu alarmu lub gdy użytkownik nie podjął czynności mających na celu przywrócenie strumienia wody i zresetowania pompy, automatyczny restart podejmuje próbę ponownego uruchomienia pompy.



Jeżeli parametr SP nie został prawidłowo ustawiony, zabezpieczenie przed pracą na sucho może nie zadziałać prawidłowo.

4.1.2 - Anti-Cycling (zabezpieczenie przed cyklami ciągłymi bez zapotrzebowania elementów odbiorczych)

Jeżeli w instalacji odprowadzania obecne są wycieki, system cyklicznie uruchamia się i zatrzymuje, nawet w przypadku braku rzeczywistego pobierania wody. Nawet niewielki wyciek (kilka ml) powoduje spadek ciśnienia, który ze swojej strony jest przyczyną uruchamiania pompy elektrycznej.

Elektroniczny układ kontrolny systemu wykrywa obecność wycieków w oparciu o okresowość uruchamiania pompy.

Funkcja anticycling może zostać wyłączona lub włączona w trybie Basic lub Smart (par 7.6.12).

W trybie Basic, po wykryciu okresowości pracy pompa zatrzymuje się i pozostaje w stanie oczekiwania na ręczne przywrócenie działania. Stan ten komunikowany jest użytkownikowi poprzez zaświecenie się czerwonej kontrolki alarmu oraz pojawienie się na wyświetlaczu napisu „ANTICYCLING”. Po usunięciu wycieku można ręcznie uruchomić pompę, wciskając jednocześnie i zwalniając przyciski „+” i „-”.

W trybie Smart, po wykryciu wycieków zwiększa się parametr RP, w celu zmniejszenia liczby uruchomień w czasie.

4.1.3 - Anti-Freeze (zabezpieczenie przed zamarzaniem wody w systemie)

Zmiana stanu wody z ciekłego na stały powoduje zwiększenie jej objętości. Nie należy zatem pozostawiać systemu napełnionego wodą w temperaturach bliskich temperaturze jej zamarzania, celem uniknięcia uszkodzenia systemu. Dlatego też każdą pompę elektryczną należy opróżnić w przypadku jej nieużywania w sezonie zimowym. System został jednakże wyposażony w zabezpieczenie zapobiegające tworzeniu się lodu w jego wnętrzu, poprzez uruchamianie pompy elektrycznej w przypadku, gdy temperatura obniża się do progu zamarzania wody. W ten sposób woda w systemie zostaje ogrzana, co zapobiega zamarzaniu.



Zabezpieczenie Anti-Freeze działa wyłącznie w przypadku, gdy do systemu doprowadzane jest zasilanie. Po wyciągnięciu wtyczki lub w sytuacji braku prądu zabezpieczenie nie jest aktywne.

Nie zaleca się w każdym razie pozostawiania napełnionego systemu na czas dłuższej nieaktywności. W takim przypadku należy go dokładnie opróżnić przez korek spustu (rys. 1 ściana E) i umieścić w osłoniętym miejscu.

4.1.4 - „BP1” Blokada z powodu uszkodzenia wewnętrznego czujnika ciśnienia

W przypadku, gdy urządzenie wykryje usterkę w czujniku ciśnienia, pompa zostaje zablokowana i sygnalizowany jest błąd „BP1”. Stan ten pojawia się niezwłocznie po wykryciu problemu i zostaje automatycznie zakończony po przywróceniu prawidłowych warunków pracy.

4.1.5 - „PB” Blokada z powodu nieprawidłowej wartości napięcia zasilania

Błąd pojawia się, gdy napięcie na linii prowadzącej do zacisku zasilania przyjmuje nieprawidłowe wartości. Przywrócenie prawidłowego stanu następuje w sposób automatyczny, gdy napięcie na zacisku powraca do normalnych wartości.

4.1.6 - „SC” Blokada z powodu zwarcia pomiędzy fazami silnika

Urządzenie wyposażone jest w zabezpieczenie przed bezpośrednim zwarcieniem, które może wystąpić pomiędzy fazami silnika. Po zasygnalizowaniu powyższej blokady można podjąć próby przywrócenia działania,

wciskając jednocześnie i zwalniając przyciski „+” i „-”. Skutek tej czynności następuje po upływie 10 sekund, licząc od momentu wystąpienia zwarcia.

4.2 - Ręczny reset warunków błędu

W przypadku wystąpienia stanu błędu, użytkownik może podjąć próby jego zresetowania, wciskając jednocześnie i zwalniając przyciski „+” i „-”.

4.3 - Automacyjny reset warunków błędu

W przypadku niektórych usterek lub warunków błędu system podejmuje próby automatycznego przywrócenia działania.

System automatycznego resetowania dotyczy w szczególności:

- „BL” Blokada z powodu braku wody
- „PB” Blokada z powodu nieprawidłowej wartości napięcia zasilania
- „OT” Blokada z powodu przegrzania wzmacniaczy mocy
- „OC” Blokada z powodu przetężenia prądu w silniku
- „BP” Blokada z powodu usterki czujnika ciśnienia

Jeżeli np.: system zostaje zablokowany z powodu braku wody, urządzenie rozpoczyna automatycznie procedurę testu, w celu sprawdzenia, czy system rzeczywiście pozostaje trwale suchy. Jeżeli podczas sekwencji czynności testowych próba przywrócenia działania zakończy się powodzeniem (np.: nastąpiło doprowadzenie wody), procedura zostaje przerwana, a system wznawia prawidłową pracę.

W tabeli 21 przedstawione zostały sekwencje czynności wykonywanych przez urządzenie dla różnego rodzaju blokad.

Automacyjny reset warunków błędu		
Wskazania wyświetlacza	Opis	Sekwencja automatycznego przywracania działania
BL	Blokada z powodu braku wody	<ul style="list-style-type: none"> – Próba w odstępach co 10 minut, łączna liczba prób: 6 – Próba w odstępach co 1 godzinę, łączna liczba prób: 24 – Próba w odstępach co 24 godziny, łączna liczba prób: 30

PB	Blokada z powodu nieprawidłowej wartości napięcia zasilania	– Przywrócenie działania następuje po ustabilizowaniu się prawidłowego napięcia
OT	Blokada z powodu przegrzania wzmacniaczy mocy	– Przywrócenie działania następuje po ustabilizowaniu się prawidłowej temperatury wzmacniaczy mocy
OC	Blokada z powodu przetężenia prądu w silniku	<ul style="list-style-type: none"> – Próba w odstępach co 10 minut, łączna liczba prób: 6 – Próba w odstępach co 1 godzinę, łączna liczba prób: 24 – Próba w odstępach co 24 godziny, łączna liczba prób: 30

Tabela 3: Automacyjny reset blokad

5 - ELEKTRONICZNE STEROWANIE INWERTERA ORAZ INTERFEJS UŻYTKOWNIKA



Inwerter powoduje, że system pracuje pod stałym ciśnieniem. Powyższa regulacja ma zastosowanie w przypadku, gdy instalacja hydrauliczna znajdująca się za systemem została odpowiednio zwymiarowana. Instalacje wykonane przy użyciu przewodów rurowych o zbyt małej średnicy powodują powstawanie strat obciążenia, których urządzenie nie jest w stanie zrekompensować. W rezultacie ciśnienie ma stałą wartość na czujnikach, ale nie w elemencie odbiorczym.



Instalacje cechujące się zbyt dużym stopniem odkształcania mogą być przyczyną powstawania drgań. W przypadku wystąpienia takiej sytuacji, problem można rozwiązać poprzez parametry kontrolne GP i GI (patrz par. 7.6.4 – GP: Współczynnik wzmocnienia proporcjonalnego oraz 7.6.5 – GI: Całkowity współczynnik wzmocnienia).

5.1 - Działanie z centralą sterowania

e.sybox, samodzielnie lub w zespole pompowania, może być połączona, poprzez komunikację bezprzewodową, z jednostką zewnętrzną, zwaną dalej centralą sterowania. Centrala sterowania, w zależności od modelu, udostępnia różnego rodzaju funkcje.

Można zastosować następujące centrale sterowania:

- e.sylink

Połączenie jednej lub większej liczby e.sybox z centralą sterowania umożliwia wykorzystanie:

- Wejść cyfrowych
- Wyjść przekaźnikowych
- Zdalnego czujnika ciśnienia
- Połączenia z siecią ethernet

W dalszej części został zamieszczony opis wszystkich wyżej wymienionych funkcji, pod kątem funkcji udostępnianych przez różnego rodzaju centrale sterowania.

5.1.1 - Funkcje udostępniane przez centralę sterowania

Funkcje dostępne w zależności od rodzaju centrali zostały przedstawione w tabeli 4 – Dostępne funkcje centrali sterowania.

Funkcja	e.sylink
Wejścia cyfrowe optoizolowane	●
Przełącznik wyjściowy ze stykiem NO	●
Zdalny czujnik ciśnienia	●
Połączenie sieciowe	

Tab. 4 Funkcje udostępniane przez centralę sterowania.

5.1.2 - Podłączenia elektryczne wejść i wyjść odbiorników

Patrz instrukcja obsługi centrali sterowania

5.1.3 – Działanie w trybie bezpieczeństwa

W przypadku wykorzystywania funkcji wejść lub zdalnego czujnika, po wystąpieniu utraty komunikacji lub błędu centrali, e.sybox oraz centrala sterowania ustawiają się w tryb bezpieczeństwa, przyjmując konfigurację, która skutkuje jak najmniejszą możliwością uszkodzenia. Po wejściu urządzenia w tryb bezpieczeństwa, na wyświetlaczu pokazuje się migająca ikona, przedstawiająca krzyż wewnątrz trójkąta.

Zachowanie e.sybox w przypadku utraty komunikacji przedstawione zostało w poniższej tabeli.

Ustawienia e.sybox	Zachowanie e.sybox			
	Brak podłączonej centrali	Podłączona centrala		
		Centrala została wykryta	Centrala nie została wykryta lub błąd centrali.	
		Funkcja włączona (poprzez wejście lub menu)	Funkcja wyłączona (poprzez wejście lub menu)	Tryb bezpieczeństwa
In=0 Funkcja wejścia wyłączona	Brak reakcji	Brak reakcji	Brak reakcji	Brak reakcji
In⁽²⁾=1, 2 Mancanza acqua segnalata da galleggiante	Brak reakcji	System zatrzymany F1	Brak reakcji	System zatrzymany ⁽¹⁾
In⁽²⁾ = 3, 4 Ustawienia pomocnicze Pauxn	Brak reakcji	Włączenie odpowiedniego ustawienia pomocniczego	Brak reakcji	Zastosowanie najmniejszej wartości ciśnienia pomiędzy ustawionych ustawień pomocniczych

IN⁽²⁾ = 5, 6 System wyłączony	Brak reakcji	System zatrzymany F3	Brak reakcji	System zatrzymany ⁽¹⁾
IN⁽²⁾ = 7, 8 System wyłączony + zerowanie błędów i ostrzeżeń	Brak reakcji	System zatrzymany F3 + zerowanie błędów i ostrzeżeń	Brak reakcji	System zatrzymany ⁽¹⁾
in = 9 Zerowanie błędów i ostrzeżeń	Brak reakcji	Zerowanie błędów i ostrzeżeń	Brak reakcji	Brak reakcji
in⁽²⁾=10, 11, 12, 13 Funkcja KIWA (sygnał niskiego ciśnienia na wejściu)	Brak reakcji	System zatrzymany F4	Brak reakcji	System zatrzymany ⁽¹⁾
PR = 0 Wyłączony zdalny czujnik ciśnienia	Brak reakcji	Brak reakcji	Brak reakcji	Brak reakcji
PR = 1 Wykorzystanie zdalnego czujnika ciśnienia	Brak reakcji	Ustawienie na zdalnym czujniku ciśnienia	Brak reakcji	Pominięte zdalne ustawienia

Tab.5 Zdziałanie trybu bezpieczeństwa.

⁽¹⁾ Włączenie funkcji dotyczącej danej komórki + dowolnej innej funkcji w trybie bezpieczeństwa powoduje zatrzymanie systemu W takim przypadku system wyświetla przyczynę zatrzymania mającą najwyższy priorytet.

⁽²⁾ Liczby oddzielone przecinkami informują o możliwych do ustawienia wartościach dla przedmiotowej funkcji.

Jeśli chodzi natomiast o urządzenie sterujące, w razie utraty komunikacji, włącza ono przełącznik 1 zgodnie z ustawieniami O1 (patrz tab 20) klasyfikując brak komunikacji jako stan błędu.

5.1.4 - Ustawianie funkcji poprzez centralę sterowania

Wartości domyślne dla wszystkich wejść oraz zdalnego czujnika ciśnienia są WYŁĄCZONE. Dlatego też, aby można było je wykorzystywać, powinny zostać aktywowane przez użytkownika, patrz par. 7.6.15 – Ustawienia cyfrowych wejść pomocniczych IN1, IN2, IN3, IN4, par. czujnik ciśnienia 7.5.6 – PR: Zdalny czujnik ciśnienia.

Wyjścia domyślnie są aktywowane, patrz funkcje wyjść 7.6.16 – Ustawienia wyjść OUT1, OUT2.

Jeżeli nie została podłączona żadna centrala sterowania, funkcje wejść, wyjść i zdalnego czujnika ciśnienia są pomijane i nie mają żadnego wpływu na pracę, bez względu na ich ustawienia.

Parametry związane z centralą sterowania (wejścia, wyjścia i czujnik ciśnienia) mogą być ustawiane nawet w przypadku braku lub niewykonania podłączenia. Jeżeli centrala sterowania jest podłączona (objęta jest siecią bezprzewodową e.sybox), ale z powodu problemów jest nieobecna lub niewidoczna, a wartości parametrów związanych z funkcjami zostaną ustawione jako inne, niż dezaktywowane, zaczynają migać celem zakomunikowania, że nie mogą wykonywać swoich funkcji.

5.1.5 - Łączenie i rozłączanie e.sybox z centralą sterowania

Aby dokonać połączenia pomiędzy e.sybox a centralą sterowania, należy postępować w taki sam sposób, jak podczas łączenia e.sybox:

na stronie AS menu montażysty wcisnąć i przytrzymać przez 5 sek. przycisk „+”, do momentu, aż zacznie migać niebieska kontrolka (zarówno w przypadku, gdy e.sybox występuje samodzielnie jak i w zespole). Następnie należy wcisnąć na centrali i przytrzymać przez 5 sek. przycisk ►, do momentu, aż zacznie migać niebieska kontrolka komunikacji. Po uzyskaniu połączenia kontrolka pozostaje włączona do momentu, aż na stronie AS esybox pojawi się symbol e.sylink.

Rozłączanie e.sylink odbywa się w taki sam sposób, jak w przypadku e.sybox: na stronie AS menu montażysty wcisnąć i przytrzymać przez 5 sek. przycisk „-”. Czynność ta spowoduje usunięcie obecnych połączeń bezprzewodowych.

6 - PULPIT PRZYCISKOWY I WYŚWIETLACZ



Rysunek 12: Wygląd interfejsu użytkownika

Interfejs użytkownika tworzy pulpit przyciskowy z wyświetlaczem LCD 128x240 pikseli oraz kontrolkami sygnalizującymi POWER, COMM, ALARM, jak to zostało przedstawione na rysunku 12.

Na ekranie wyświetlane są wielkości wartości oraz stan urządzenia, wraz z podaniem funkcji poszczególnych parametrów. Funkcje przycisków zostały opisane w tabeli 6.

	Przycisk MODE umożliwia przejście do kolejnych pozycji w obrębie tego samego menu. Przytrzymanie wciśniętego przycisku przez co najmniej 1 sekundę umożliwia przejście do pozycji poprzedniego menu.
	Przycisk SET pozwala na wyjście z bieżącego menu.
	Zmniejsza aktualną wartość parametru (jeżeli parametr jest parametrem zmiennym).



Zwiększa aktualną wartość parametru (jeżeli parametr jest parametrem zmiennym).

Tabela 6: Funkcje przycisków

Przytrzymanie wciśniętego przycisku „+” lub „-” umożliwia automatyczne zwiększenie/zmniejszenie wybranego parametru. Po upływie 3 sekund od wciśnięcia przycisku „+” lub „-” prędkość zwiększania/zmniejszania automatycznie się zwiększa.



Po wciśnięciu przycisku „+” lub „-” wybrana wielkość zostaje zmodyfikowana i niezwłocznie zapisana w pamięci trwałej (EEPROM). Wyłączenie urządzenia na tym etapie, również przypadkowe, nie powoduje utraty ustawionego parametru.

Przycisk SET służy wyłączeniu do wychodzenia z aktualnego menu i nie jest niezbędny do zapisania dokonanych zmian. Tylko w szczególnych przypadkach, opisanych w rozdziale 0, niektóre z wielkości aktywowane są po wciśnięciu SET lub MODE.

Kontrolki sygnalizacyjne

- Zasilanie

Kontrolka koloru białego. Świeci się światłem stałym gdy do urządzenia doprowadzane jest zasilanie. Miga gdy urządzenie jest wyłączone (patrz par. 5.5).

- Alarm

Kontrolka koloru czerwonego. Świeci się światłem stałym gdy urządzenie jest zablokowane z powodu błędu.

- Komunikacja

Kontrolka koloru niebieskiego. Świeci się światłem stałym gdy wykorzystywana jest komunikacja bezprzewodowa i działa ona poprawnie. Miga z małą częstotliwością w sytuacji, gdy urządzenie zostało skonfigurowane do pracy w trybie komunikacji, a komunikacja nie jest dostępna, nie została wykryta lub występują nieprawidłowości komunikacji. Miga z dużą częstotliwością podczas połączenia z innymi urządzeniami bezprzewodowymi. Gdy komunikacja nie jest

wykorzystywana, kontrolka pozostaje wyłączona.

Menu

Pełna struktura wszystkich menu oraz tworzących je pozycji została przedstawiona w tabeli 8.

Dostęp do menu

Z poziomu menu głównego można uzyskać dostęp do różnych menu na dwa sposoby:

- 1 – Bezpośredni dostęp przy użyciu kombinacji przycisków
- 2 – Dostęp wg nazwy, przy użyciu rozwijanego

6.1 - Bezpośredni dostęp przy użyciu kombinacji przycisków

Aby uzyskać bezpośredni dostęp do wybranego menu, należy wcisnąć jednocześnie odpowiednią kombinację przycisków i przytrzymać przez żądany czas (np.: MODE SET w celu uzyskania dostępu do menu Ustawienia). Do przechodzenia pomiędzy różnymi pozycjami menu służy przycisk MODE. W tabeli 7 zamieszczone zostały menu, do których dostęp można uzyskać poprzez kombinację przycisków.





















NAZWA MENU	PRZYCISKI DOSTĘPU BEZPOŚREDNIEGO	CZAS PRZYTRZYMANIA
Użytkownik		Po zwolnieniu przycisku
Wyświetlacz	 	2 sek
Ustawienia	 	2 sek
Tryb ręczny	  	5 sek
Montażysta	  	5 sek
Serwis techniczny	  	5 sek
Przywracanie ustawień fabrycznych	 	2 sek podczas włączania urządzenia
Reset	   	2 sek

Tabela 7: Dostęp do menu

<i>Menu skrócone (widoczne)</i>			<i>Menu pełne (dostęp bezpośredni lub chroniony hasłem)</i>			
Menu główne	Menu użytkownika MODE	Menu monitora SET – minus	Menu ustawień MODE – SET	Menu ręczne SET – MINUS – PLUS	Menu montażysty MODE – SET – MINUS	Menu serwisu technicznego MODE – SET – PLUS
MAIN (strona główna)	STAN RS Obroty na minutę	CT Kontrast	SP Ciśnienie ustawione	STAN RI Ustawienie prędkości	RP Zmniejszenie wartości ciśnienia na użytek uruchomienia	TB Czas blokady z powodu braku wody
Wybór menu	VP Ciśnienie	BK Podświetlenie	P1 Ustawienia pomocnicze 1	VP Ciśnienie	OD Rodzaj instalacji	T1 Opóźnienie z powodu niskiego ciśn
	VF Wyświetlanie wartości natężenia przepływu	TK Czas włączenia pod- świetlenia	P2 Ustawienia pomocnicze 2	VF Wyświetlanie wartości natężenia przepływu	AD Konfiguracja adresu	T2 Opóźnienie wyłączenia
	PO Moc wyjściowa dla pompy	LA Język	P3 Ustawienia pomocnicze 3	PO Moc wyjściowa dla pompy	MS System miar	GP Wzmocnienie proporcjonalne
	C1 Prąd fazowy pompy	TE Temperatura radiatora	P4 Ustawienia pomocnicze 4	C1 Prąd fazowy pompy	AS Urządzenie beprzewodowe	GI Wzmocnienie całkowite
	Liczba godzin uruchomienia			RS Obroty na minutę	PR Zdalny czujnik ciśnienia	RM Prędkość maksymalna
	Liczba godzin pracy Liczba uruchomień			TE Temperatura radiatora		NA Urządzenia aktywne
	PI Histogram mocy					NC Maks. liczba urządzeń pracujących jednocześnie
	System wielopompy					IC Konfiguracja urządzenia
	Natężenie przepływu					

	VE Informacje sprzęt i oprogramo- wanie					ET Maksymalny czas wymiany
	FF Błędy i ostrzeżenia (archiwalne)					AY Anti Cycling
						AE Zabezpieczenie przed blokowaniem
						AF Zabezpieczenie przed zamarzaniem
						I1 Funkcja wejścia 1
						I2 Funkcja wejścia 2
						I3 Funkcja wejścia 3
						I4 Funkcja wejścia 4
						O1 Funkcja wyjścia 1
						O2 Funkcja wyjścia 2
						FW Odświeżenie firmware
						RF Zerowanie błędów i ostrzeżeń
						PW Zmiana hasła

Legenda	
Kolory identyfikacyjne	Zmiana parametrów w zespołach wieloinwerterowych
	Razem z parametrami wrażliwymi. Aby system wieloinwerterowy mógł rozpocząć pracę, wspomniane parametry powinny zostać ujednoczone. Zmiana jednego z parametrów w którymkolwiek z urządzeń spowoduje automatyczne ujednoczenie parametrów we wszystkich innych urządzeniach, bez konieczności wydawania polecenia.
	Parametry, wobec których dozwolone jest ujednoczenie w trybie uproszczonym, ustawiając parametr w jednym tylko urządzeniu, a następnie przekazując go do wszystkich innych. Mogą mieć różne wartości w różnych urządzeniach.
	Parametry ustawień mające wyłącznie zastosowanie lokalne.
	Parametry tylko do odczytu.

Tabela 8: Struktura menu

6.2 - Dostęp wg nazwy, przy użyciu rozwijanego menu

Dostęp do wyboru różnych menu wg ich nazw. Dostęp z menu głównego do strony wyboru innych menu uzyskuje się po wciśnięciu jednego z przycisków: „+” lub „-”.

Na stronie wyboru menu widoczne są nazwy menu, do których można uzyskać dostęp, a jedno z menu wyróżnione jest paskiem (patrz rysunek 13). Przy użyciu przycisków „+” i „-” można przesuwając pasek wyróżnienia, ustawiając go na wybranym menu. Aby wejść do menu wcisnąć przycisk MODE.

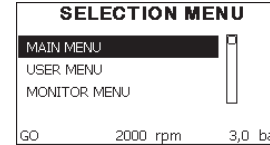

Rysunek 13: Wybór menu rozwijanego

Dostępne są pozycje MENU GŁÓWNE, UŻYTKOWNIK, MONITOR, a następnie pojawia się czwarta pozycja: MENU ROZWIĄTE. Pozycja ta umożliwi rozwinięcie listy wyświetlanych menu. Po wybraniu MENU ROZWIĄTEGO pojawia się okienko pop-up z żądaniem podania klucza dostępowego (HASŁA). Klucz dostępowy (HASŁO) pokrywa się z kombinacją przycisków wykorzystywaną na użytek dostępu bezpośredniego (patrz tabela 7). Pozwala na rozszerzenie z menu, którego dotyczy klucz dostępowy, wyświetlania menu o wszystkie menu o niższym priorytecie.

Kolejność menu jest następująca: Użytkownik, Monitor, Ustawienia, Tryb ręczny, Montażysta, Serwis techniczny.

Po wybraniu klucza dostępowego, odblokowane menu pozostają dostępne przez czas 15 minut lub do ich ręcznej dezaktywacji przy użyciu pozycji „Ukryj menu zaawansowane”, która pojawia się w wyborze menu po użyciu klucza dostępowego.

Na rysunku 14 przedstawiony został schemat działania na użytek wyboru menu.

Na środku strony znajdują się menu. Od prawej można uzyskać do nich dostęp poprzez bezpośrednie wybranie kombinacji przycisków, od lewej natomiast poprzez system wyboru z menu rozwijanego.

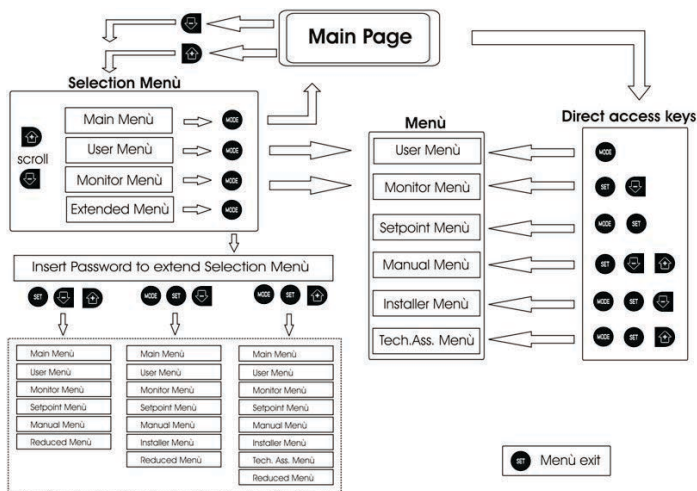

Rysunek 14: Schemat możliwych dostępnych menu

6.3 - Struktura stron menu

Po włączeniu wyświetlone zostają strony prezentacji, na których pojawia się nazwa produktu oraz logo. Następnie pojawia się menu główne. Nazwa każdego z menu widoczna jest zawsze w górnej części wyświetlacza.

Na stronie głównej widoczne są zawsze

Stan: stan działania (np.: stan wstrzymania, praca, błąd, funkcje wejść)

Obrotowy silnika: wartość wyrażona w [obr/min]

Ciśnienie: wartość wyrażona w [barach] lub [psi], w zależności od ustawionej jednostki miary.

Moc: wartość wyrażona w [kW], dotycząca mocy pobieranej przez urządzenie.

W przypadku wystąpienia zdarzenia mogą pojawić się:

Komunikaty o błędzie

Ostrzeżenia

Informacje o funkcjach przypisanych do wejść

Ikony specjalne

Błędne warunki są wskazane w Tabeli 2 na str.686. Inne wyświetlenia są wskazane w Tabeli 9.

Warunki błędu lub stanu wyświetlane na stronie głównej	
Oznaczenie	Opis
GO	Praca silnika
SB	Silnik wyłączony
DIS	Stan silnika dezaktywowany ręcznie
F1	Stan / alarm Funkcja pływaka
F3	Stan / alarm Funkcja wyłączania systemu
F4	Stan / alarm Funkcja sygnału niskiego ciśnienia
P1	Stan działania przy ustawieniach pomocniczych 1
P2	Stan działania przy ustawieniach pomocniczych 2
P3	Stan działania przy ustawieniach pomocniczych 3
P4	Stan działania przy ustawieniach pomocniczych 4
Ikona komunikacji z liczbą	Stan działania w trybie komunikacji wieloinwerterowej, w oparciu o podany adres
Ikona komunikacji z E	Stan błędu komunikacji w systemie wieloinwerterowym
EE	Wpisywanie i odczytywanie w EEPROM ustawień fabrycznych
WARN. [UWAGA] Niskie napięcie	Ostrzeżenie o braku napięcia zasilania

Tabela 9: Komunikaty na stronie głównej o stanie i błędach

Pozostałe strony menu zmieniają się w zależności od przypisanych funkcji i opisane są kolejno w odniesieniu do rodzaju wskazań lub ustawień. Po wejściu do dowolnego menu, na dole strony wyświetlane jest podsumowanie podstawowych parametrów działania (stan pracy lub ewentualne błędy, ustawiona prędkość i ciśnienie). Umożliwia to stały wgląd w zasadnicze parametry urządzenia.

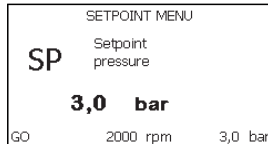

Rysunek 15: Wyświetlenie parametru menu

Wskazania na pasku stanu znajdującym się na dole każdej strony	
Oznaczenie	Opis
GO	Praca silnika
SB	Silnik wyłączony
wyłączona	Stan silnika dezaktywowany ręcznie
obr/min	Obr/min silnika
bary	Ciśnienie w instalacji
BŁĄD	Obecność błędu uniemożliwiającego sterowanie pompy elektrycznej

Tabela 10: Wskazania na pasku stanu

Na stronach, na których wyświetlane są parametry, mogą pojawić się: wartości liczbowe i jednostki miary dla aktualnej pozycji, wartości innych parametrów związanych z ustawieniami aktualnej pozycji, pasek graficzny, wykazy – patrz rysunek 15.

6.4 - Blokowanie ustawień parametrów przy użyciu hasła

Urządzenie posiada system zabezpieczenia hasłem. Po ustawieniu hasła parametry urządzenia będą dostępne i widoczne, ale nie będzie można ich modyfikować.

System zarządzania hasłem znajduje się w menu „Serwis techniczny” i obsługiwany jest poprzez parametr PW.

6.5 - Włączanie i wyłączanie silnika

W warunkach prawidłowego działania, jednoczesne wciśnięcie i zwolnienie przycisków „+” i „-” powoduje zablokowanie/odblokowanie silnika (aktywne również po wyłączeniu). W przypadku pojawienia się stanu alarmu, powyższa czynność resetuje alarm.

Gdy silnik jest wyłączony, stan ten wskazywany jest przez białą migającą kontrolkę.

Polecenie można aktywować z dowolnej strony menu, z wyjątkiem RF i PW.

7 - ZNACZENIE POSZCZEGÓLNYCH PARAMETRÓW

7.1 - Menu użytkownika

Z menu głównego, po wciśnięciu przycisku MODE (lub, wykorzystując menu wyboru, poprzez wciskanie „+” lub „-”) uzyskuje się dostęp do MENU UŻYTKOWNIKA. W obrębie menu przycisk MODE umożliwia poruszanie się po różnych stronach menu. Wyświetlane wielkości.

7.1.1 - Stan

Wyświetlanie stanu pompy.

7.1.2 - RS: Wyświetlanie prędkości obrotów

Wyświetlanie prędkości obrotów silnika, wyrażonej w obr/min.

7.1.3 - VP: Wyświetlanie wartości ciśnienia

Ciśnienie instalacji mierzone w [barach] lub [psi], w zależności od ustawionej jednostki miary.

7.1.4 - VF: Wyświetlanie wartości natężenia przepływu

Wyświetlanie wartości natężenia przepływu chwilowego [litry/min] lub [gal/min], w zależności od ustawionej jednostki miary.

7.1.5 - PO: Wyświetlanie mocy pobranej

Moc pobierana przez pompę elektryczną, wyrażona w [kW].

Pod symbolem mierzonej mocy PO może pojawić się dodatkowo okrągły migający symbol. Oznacza on wstępny alarm, informujący o przekroczeniu maksymalnej dopuszczalnej wartości mocy.

7.1.6 - C1: Wyświetlanie prądu fazowego

Prąd fazowy silnika, wyrażony w [A].

Pod symbolem prądu fazowego C1 może pojawić się dodatkowo okrągły migający symbol. Oznacza on wstępny alarm, informujący o przekroczeniu maksymalnej dopuszczalnej wartości prądu fazowego. Jeżeli symbol miga w regularnych odstępach, oznacza to rozpoczęcie działania zabezpieczenia przed przetężeniem w silniku i prawdopodobną blokadę.

7.1.7 - Liczba godzin pracy i liczba uruchomień

Wskazuje w trzech wierszach godziny zasilania elektrycznego urządzenia, godziny pracy pompy oraz liczbę uruchomień silnik

7.1.8 - PI: Histogram mocy

Wyświetla histogram mocy wyjściowej w 5 pionowych paskach. Histogram informuje, przez jaki czas pompa była włączona na danym poziomie mocy. Na osi poziomej znajdują się paski na różnych poziomach mocy. Na osi pionowej znajduje się czas, przez jaki pompa była włączona na danym poziomie mocy (% czasu względem czasu całkowitego).

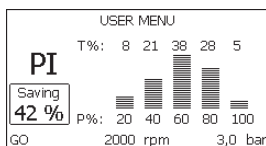

Rysunek 18: Wyświetlanie histogramu mocy

7.1.9 - System wielopompowy

Wyświetla stan systemu w przypadku instalacji wieloinwerterowych. W przypadku braku komunikacji wyświetlana jest ikona informująca o braku lub przerwaniu komunikacji. W przypadku większej liczby połączonych

ze sobą urządzeń, dla każdego z nich wyświetlana jest osobna ikona. Ikona ma wygląd pompy, pod którą pojawiają się oznaczenia dotyczące stanu.

W zależności od stanu działania wyświetlane są treści zawarte w tabeli 11.

Wyświetlanie systemu		
Stan	Ikona	Informacja pod ikoną o stanie
Praca silnika	Symbol obracającej się pompy	trzycyfrowa wartość prędkości
Silnik wyłączony	Symbol nieruchomej pompy	SB
Błąd urządzenia	Symbol nieruchomej pompy	F

Tabela 11: Wyświetlanie wskazań dla systemu wielopompowego

Jeżeli urządzenie jest skonfigurowane jako rezerwa ikona przedstawiająca pompę będzie ciemnego koloru, wyświetlenie pozostaje analogicznie do Tabeli 8 za wyjątkiem, iż w przypadku silnika w trybie stop wyświetla się F zamiast SB.

7.1.10 - Wartość natężenia przepływu

Strona przedstawia dwa liczniki natężenia przepływu. Pierwszy z nich wskazuje wartość całkowitego przepływu w urządzeniu. Drugi z nich jest licznikiem częściowym, który może zostać wyzerowany przez użytkownika. Licznik częściowy może zostać wyzerowany z wykorzystaniem niniejszej strony, poprzez wciśnięcie i przytrzymanie przez 2 sek. przycisku „-”.

7.1.11 - VE: Wyświetlanie wersji

Wyświetlanie wersji sprzętu komputerowego i oprogramowania urządzenia.

7.1.12- FF: Wyświetlanie błędów i ostrzeżeń (archiwalne)

Chronologiczne wyświetlanie błędów, które wystąpiły podczas pracy systemu.

Pod symbolem FF pojawiają się dwie cyfry x/y które oznaczają odpowied-

nio: x – wyświetlony błąd oraz y – łączną liczbę występujących błędów. Po prawej stronie tych liczb wyświetlana jest informacja o rodzaju wyświetlonego błędu.

Przyciski „+” i „-” umożliwiają poruszanie się po wykazie błędów. Po wciśnięciu przycisku „-” następuje chronologiczne cofanie się, aż do zatrzymania się na najstarszym obecnym błędzie. Przyciśnięcie przycisku „+” powoduje chronologiczne przesuwanie się do przodu, aż do zatrzymania się na najnowszej pozycji.

Błędy wyświetlane są w kolejności chronologicznej, począwszy od najstarszego $x=1$, aż do najnowszego $x=y$. Maksymalna liczba wyświetlanych błędów wynosi 64. Po osiągnięciu tej liczby zaczynają być nadpisywane najstarsze z nich.

W tej pozycji menu wyświetlany jest wykaz błędów, ale nie umożliwia ona ich resetowania. Reset może zostać wykonany wyłącznie przy użyciu odpowiedniego polecenia w pozycji RF w MENU SERWISU TECHNICZNEGO.

Reset ręczny, wyłączenie urządzenia ani przywrócenie ustawień fabrycznych nie powoduje wykasowania historii błędów. Historię błędów można wykasować wyłącznie przy użyciu powyższej procedury.

7.2 - Menu monitora

Z menu głównego, poprzez jednoczesne wciśnięcie i przytrzymanie przez 2 sekundy przycisków SET oraz „-” lub też posługiwanie się w menu wyboru przyciskami „+” i „-”, uzyskujemy dostęp do MENU MONITORA.

W obrębie menu, poprzez wciśnięcie przycisku MODE, wyświetlone zostają niżej opisane wielkości.

7.2.1 - Kontrast wyświetlacza

Regulacja kontrastu wyświetlacza.

7.2.2 - BK: Jasność wyświetlacza

Regulacja podświetlenia wyświetlacza w obrębie skali od 0 do 100.

7.2.3 - TK: Czas włączania podświetlenia

Ustawienie czasu podświetlenia, licząc od ostatniego wciśnięcia przycisku.

Dozwolone wartości: od 20 sekund do 10 minut lub „zawsze włączone”.

Gdy podświetlenie jest wyłączone, pierwsze wciśnięcie dowolnego przyci-

sku powoduje włączenie podświetlenia.

7.2.4 - LA: Język

Wyświetlanie w jednym z poniższych języków:

- Język włoski
- Język angielski
- Język francuski
- Język niemiecki
- Język hiszpański
- Język niderlandzki
- Język szwedzki
- Język turecki
- Język słowacki
- Język rumuński
- Język rosyjski

7.2.5 - TE: Wyświetlanie temperatury radiatora

7.3 - Menu ustawień

Dostęp uzyskuje się z menu głównego, po jednoczesnym wciśnięciu przycisków MODE oraz SET, oraz po ich przytrzymaniu do momentu, aż na ekranie pojawi się SP (lub wykorzystując w tym celu menu wyboru, poprzez wciśnięcie „+” lub „-”).

Przyciski „+” lub „-” umożliwiają odpowiednio zwiększanie lub zmniejszanie wartości ciśnienia w instalacji.

Aby wyjść z bieżącego menu i wrócić do menu głównego, wcisnąć przycisk SET.

Zakres regulacji od 1 do 6 bar (14-87 psi) dla e.sybox i od 1 do 4 bar dla e.sybox 30/50 (14-58 psi).

7.3.1 - SP: Ustawianie żądanej wartości ciśnienia

Stała wartość ciśnienia panującego w instalacji o ile nie są aktywne pomocnicze funkcje regulacji ciśnienia.

7.3.2 - Ustawienie pomocniczych wartości ciśnienia

Urządzenie ma możliwość zmiany ustawionej wartości ciśnienia. W zależności od stanu wejść można ustawić do 4 pomocniczych wartości ciśnienia dla 5 różnych ustawień. W celu wykonania połączeń elektrycznych patrz

„Instrukcja centrali sterowania”. Na użytek ustawień w programie patrz paragraf 7.6.15.3 – Ustawienie funkcji wejścia ustawień pomocniczych.



Jeżeli jest aktywna jednocześnie większa liczba funkcji pomocniczych wartości ciśnienia przypisanych do większej liczby wejść, urządzenie dostosuje się do najmniejszej wartości ciśnienia spośród aktywowanych.



Z ustawień pomocniczych można korzystać wyłącznie za pośrednictwem centrali sterowania.

7.3.2.1 - P1: Ustawienie parametrów pomocniczych 1

Stała wartość ciśnienia panującego w instalacji w przypadku, gdy aktywna jest funkcja ustawień pomocniczych na wejściu 1.

7.3.2.2 - P2: Ustawienie parametrów pomocniczych 2

Stała wartość ciśnienia panującego w instalacji w przypadku, gdy aktywna jest funkcja ustawień pomocniczych na wejściu 2.

7.3.2.3 - P3: Ustawienie parametrów pomocniczych 3

Stała wartość ciśnienia panującego w instalacji w przypadku, gdy aktywna jest funkcja ustawień pomocniczych na wejściu 3.

7.3.2.4 - P4: Ustawienie parametrów pomocniczych 4

Stała wartość ciśnienia panującego w instalacji w przypadku, gdy aktywna jest funkcja ustawień pomocniczych na wejściu 4.



Ciśnienie ponownego uruchomienia pompy związane jest z ustawioną wartością ciśnienia (SP, P1, P2, P3, P4) oraz z RP. RP wyraża zmniejszenie ciśnienia względem SP (lub ustawienia pomocniczego, o ile jest aktywne), które powoduje uruchomienie pompy.

Przykład: SP = 3,0 [bary]; RP = 0,3 [bara]; brak aktywnej funkcji ustawień pomocniczych:

Podczas normalnej pracy ciśnienie w instalacji wynosi 3,0 [bary].

Uruchomienie pompy następuje w sytuacji, gdy ciśnienie obniży się do wartości poniżej 2,5 [bara].



Ustawienie zbyt dużej wartości ciśnienia (SP, P1, P2, P3, P4) względem osiągniętych wartości ciśnienia może powodować pojawianie się fałszywych błędów o braku wody BL. W takim przypadku należy

zmniejszyć ustawioną wartość ciśnienia.

7.4 - Menu trybu ręcznego

Dostęp uzyskuje się z menu głównego, po jednoczesnym wciśnięciu przycisków SET, „+” i „-”, oraz po ich przytrzymaniu do momentu, aż pojawi się strona trybu ręcznego (lub wykorzystując w tym celu menu wyboru, poprzez wciśnięcie „+” lub „-”).

Menu pozwala wyświetlać i zmieniać różne parametry konfiguracji. Przycisk MODE umożliwia przejście do kolejnych pozycji w obrębie tego samego menu. Przyciski „+” i „-” umożliwiają odpowiednio zwiększanie i zmniejszanie wartości wybranego parametru. Aby wyjść z bieżącego menu i wrócić do menu głównego, wcisnąć przycisk SET.

Przejście do menu głównego, poprzez wciśnięcie przycisków SET, „+” i „-”, powoduje wymuszony STOP urządzenia. Funkcja ta może być wykorzystywana do wydania polecenia zatrzymania urządzenia.

W obrębie strony trybu ręcznego, niezależnie od wyświetlanego parametru, można wydać następujące polecenia:

Tymczasowe uruchomienie pompy elektrycznej.

Jednoczesne wciśnięcie przycisków MODE oraz „+” powoduje uruchomienie pompy z prędkością RI, a ruch utrzymywany jest przez cały czas przytrzymywania wciśniętych przycisków.

Wydanie polecenia ON lub OFF pompy komunikowane jest na wyświetlaczu. W przypadku pracy w tym trybie przez czas dłuższy niż 5' bez obecności cieczy hydraulicznej, maszyna uruchomi alarm w wyniku przegrzania pompy, komunikując błąd PH.

Przywrócenie stanu po wystąpieniu błędu PH może nastąpić wyłącznie w sposób automatyczny. Czas przywrócenia działania wynosi 15'. Jeżeli błąd PH pojawi się więcej, niż 6 kolejnych razy, czas przywrócenia działania wydłuży się do 1h. Po przywróceniu stanu działania pompy w następstwie wystąpienia powyższego błędu, pompa pozostaje w stanie zatrzymania do momentu ponownego jej uruchomienia przez użytkownika przy użyciu przycisków „MODE” „-” „+” .

7.4.1 - Stan

Wyświetlanie stanu pompy.

7.4.2 - RI: Ustawienie prędkości

Ustawianie prędkości silnika w obr/min. Umożliwia wymuszanie liczby obrotów zgodnie z ustawioną wartością.

7.4.3 - VP: Wyświetlanie wartości ciśnienia

Ciśnienie instalacji mierzone w [barach] lub [psi], w zależności od ustawionej jednostki miary.

7.4.4 - VF: Wyświetlanie wartości natężenia przepływu

Wyświetli przepływ wybranej jednostki miary. Można dokonać wyboru jednostki miary pomiędzy [l/min] lub [gal/min], zgodnie z opisem w par. 7.5.4 – MS: System miar.

7.4.5 - PO: Wyświetlanie mocy pobranej

Moc pobierana przez pompę elektryczną, wyrażona w [kW]. Pod symbolem mierzonej mocy PO może pojawić się dodatkowo okrągły migający symbol. Oznacza on wstępny alarm, informujący o przekroczeniu maksymalnej dopuszczalnej wartości mocy.

7.4.6 - C1: Wyświetlanie prądu fazowego

Prąd fazowy silnika, wyrażony w [A]. Pod symbolem prądu fazowego C1 może pojawić się dodatkowo okrągły migający symbol. Oznacza on wstępny alarm, informujący o przekroczeniu maksymalnej dopuszczalnej wartości prądu fazowego. Jeżeli symbol miga w regularnych odstępach, oznacza to rozpoczęcie działania zabezpieczenia przez przetężeniem w silniku i prawdopodobną blokadę.

7.4.7 - RS: Wyświetlanie prędkości obrotów

Wyświetlanie prędkości obrotów silnika, wyrażonej w obr/min.

7.4.8 - TE: Wyświetlanie temperatury radiatora

7.5 - Menu montażysty

Dostęp uzyskuje się z menu głównego, po jednoczesnym wciśnięciu przycisków MODE, SET i „-”, oraz po ich przytrzymaniu do momentu, aż na wyświetlaczu pojawi się pierwszy parametr w menu montażysty (lub wykorzystując w tym celu menu wyboru, poprzez wciskanie „+” lub „-”). Menu pozwala wyświetlać i zmieniać różne parametry konfiguracji. Przycisk MODE umożliwia przejście do kolejnych pozycji w obrębie tego samego

menu. Przyciski „+” i „-” umożliwiają odpowiednio zwiększanie i zmniejszanie wartości wybranego parametru. Aby wyjść z bieżącego menu i wrócić do menu głównego, wciśnij przycisk SET.

7.5.1 - RP: Ustawianie wartości obniżenia ciśnienia na użytek ponownego uruchomienia

Wyraża wartość obniżenia ciśnienia względem wartości SP, która powoduje ponowne uruchomienie pompy.

Np.: jeżeli ustawione ciśnienie wynosi 3,00 [bary], a RP 0,5 [bara], ponowne uruchomienie pompy następuje przy wartości 2,5 [bara].

RP może zostać ustawione od wartości minimalnej 0,1 bara do wartości maksymalnej 1 [bara]. W szczególnych warunkach (np.: w przypadku ustawienia wartości niższej od RP) może ona zostać automatycznie ograniczona.

Aby ułatwić użytkownikowi dokonywanie ustawień, na stronie ustawień RP pojawia się oznaczona symbolem RP rzeczywista wartość ciśnienia uruchamiania pompy, patrz rysunek 17.

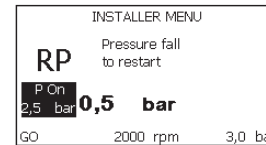

Rysunek 17: Ustawianie wartości ciśnienia uruchamiania

7.5.2 - OD: Rodzaj instalacji

Dozwolone wartości 1 i 2, odpowiednio dla instalacji sztywnej lub elastycznej. W urządzeniu ustawiany jest fabrycznie tryb 1, pasujący do większości instalacji. W przypadku wahań ciśnienia, których nie można ustabilizować z wykorzystaniem parametrów GI i GP przejść do trybu 2.

WAŻNE: W obu konfiguracjach zmianie ulegają również wartości parametrów regulacji GP i GI. Ponadto ustawione w trybie 1 wartości GP i GI przechowywane są w pamięci innej, niż wartości GP i GI dla trybu 2. Z tego powodu np.: wartość GP obowiązująca dla trybu 1, po przejściu do trybu 2 zostaje zastąpiona przez wartość GP trybu 2, ale zostaje zachowana i znajduje się w trybie 1. Ta sama, wyświetlana na ekranie wartość, ma różny ciężar w zależności od danego trybu, ponieważ inny jest algorytm kontrolny.

7.5.3 - AD: Konfiguracja adresu

Funkcja ta jest wykorzystywana wyłącznie w systemie wieloinwerterowym. Należy ustawić przypisany do urządzenia adres komunikacji. Możliwe do wykorzystania warianty: automatyczny (domyślny) lub adres przypisany ręcznie.

Przypisywane ręcznie adresy mogą przyjmować wartości od 1 do 4. Konfiguracja adresów powinna być jednolita dla wszystkich urządzeń wchodzących w skład zespołu, to znaczy należy wybrać albo tylko tryb automatyczny albo tylko tryb ręczny. Nie jest dozwolone ustawianie takich samych adresów.

Zarówno w przypadku przypisania adresów mieszanych (dla jednych urządzeń w trybie automatycznym, dla innych w ręcznym) jak i adresów zdublowanych pojawia się komunikat o błędzie. Błąd sygnalizowany jest w postaci migającej litery E w miejscu adresu urządzenia.

W przypadku wybrania automatycznego przypisywania adresów, każdorazowo po włączeniu systemu przypisywane są adresy, które mogą różnić się od wcześniejszych. Nie wpływa to jednakże na poprawność działania systemu.

7.5.4 - MS: System miar

Ustawianie systemu miar, wybierając pomiędzy systemem miar międzynarodowym a brytyjskim. Wyświetlane wielkości zostały wyszczególnione w tabeli 12.

UWAGA: Przepływ w jednostce miary angielskiej (galon/ min) zostaje wskazany przyjmując wskaźnik, w którym 1 galon = 4.0 litra, odpowiadający galonowi metrycznemu.

Wyświetlane jednostki miary		
Wielkość	Jednostka miary międzynarodowa	Jednostka miary brytyjska
Ciśnienie	bary	psi
Temperatura	°C	°F
Natężenie przepływu	l / min	gal / min

Tabela 12: System jednostek miary

7.5.5 - AS: Łączenie urządzeń

Umożliwia uzyskanie trybu połączenia/rozłączenia z następującymi urządzeniami:

- e.sy Inna pompa e.sybox do pracy w zespole pompowania, składającym się z maksymalnie 4 elementów
- e.sylink Centrala wejście/wyjście e.sylink
- DEV Ewentualnie inne urządzenia kompatybilne

Na stronie AS wyświetlają się ikony różnych urządzeń połączonych poniżej ze skrótem identyfikującym i względną mocą odbioru.

Świecąca się ikona oznacza, że urządzenie jest połączone i pracuje poprawnie. Przekreślona ikona oznacza urządzenie skonfigurowane jako część sieci, ale które nie zostało wykryte.



Na stronie tej nie są wyświetlane wszystkie obecne w eterze urządzenia, ale wyłącznie urządzenia połączone w danej sieci.

Wyświetlanie urządzeń należących wyłącznie do danej sieci pozwala na działanie w zasięgu wykorzystywanej komunikacji bezprzewodowej większej ilości analogicznych sieci, bez powodowania interferencji. W ten sposób użytkownik nie wyświetla elementów, które nie należą do systemu pompowania.

Z wykorzystaniem tej strony można włączać do indywidualnej sieci

i wyłączać z niej poszczególne elementy.

Po uruchomieniu systemu pozycja menu AS nie przedstawia żadnego połączenia, ponieważ nie zostało połączone żadne z urządzeń. W tych warunkach zostaje wyświetlony napis “No Dev” i lampka kontrolna led COMM jest wyłączona. Urządzenia dodawane są lub usuwane wyłącznie w wyniku działania operatora, przy pomocy operacji włączania do sieci i wyłączania z niej.

Łączenie urządzeń

Przytrzymanie przez 5 sek przycisku „+” powoduje przejście maszyny w stan wyszukiwania połączenia wireless, komunikując ten stan miganiem lampki kontrolnej led COMM w regularnych odstępach czasu. Jak tylko dwa urządzenia w użytkowym polu komunikacji osiągną ten stan, łączą się ze sobą, o ile to możliwe. Jeżeli połączenie nie jest możliwe w przypadku jednego lub obu urządzeń, procedura zostaje zakończona, a na każdym z urządzeń pojawia się okienko pop-up komunikujące „Połączenie nie jest możliwe”. Połączenie może nie być możliwe z uwagi na fakt, że łączone urządzenie jest już obecne w maksymalnej liczbie lub że nie zostało ono rozpoznane. W tym ostatnim wypadku powtórzyć procedurę od początku.

Stan przeszukiwania w celu połączenia pozostaje aktywny aż do wykrycia możliwego do włączenia urządzenia (niezależnie od wyniku łączenia). Jeżeli w ciągu 1 minuty nie zostanie wykryte żadne urządzenie, stan łączenia zostaje automatycznie zakończony. Stan poszukiwania urządzeń na użytek łączenia bezprzewodowego może zostać zakończony w dowolnym momencie, poprzez wciśnięcie przycisku SET lub MODE.

WAŻNE: Po uzyskaniu połączenia pomiędzy 2 lub większą ilością urządzeń na wyświetlaczu może pojawić się pop-up, które zażąda wykonania propagacji konfiguracji. Będzie mieć to miejsce w przypadku, gdy urządzenia mają parametry o różnych konfiguracjach (np. setpoint SP, RP itp.). Wcisnąc + na pompie aktywuje się propagacja konfiguracji tejże pompy w kierunku innych połączonych pomp. Po wciśnięciu przycisku + pojawią się pop-up z napisem “Czekać...”, i po zakończeniu tego zdania pompy zaczną pracować regularnie z ustawionymi parametrami wrażliwymi; jako odniesienie patrz roz. 9.4.5 w celu uzyskania pełniejszych informacji.

Rozłączanie urządzeń

W celu odłączenia urządzenia należącego do grupy już istniejącej przejść do strony AS (menu instalator) tegoż urządzenia i wcisnąć przycisk – przez co najmniej 5 sekund.

W następstwie tej czynności wszystkie ikony dotyczące połączonych urządzeń zostaną zamienione przez napis “No Dev” i lampka kontrolna LED COMM. pozostanie wyłączona.

Wymiana urządzeń

W celu wymiany urządzenia w już istniejącym zespole wystarczy odłączyć urządzenie do wymiany i podłączyć nowe urządzenie jak opisano w powyższej procedurze.

Jeżeli nie będzie możliwe odłączenie elementu do wymiany (uszkodzone lub niedostępne) należy wykonać procedurę odłączenia, od każdego urządzenia i wykreować nową grupę.

7.5.6 - PR: Zdalny czujnik ciśnienia

Parametr PR umożliwia wybranie zdalnego czujnika ciśnienia.

Ustawienie domyślne to „brak czujnika”.

Aby zdalny czujnik mógł pełnić swoją funkcję, powinien zostać podłączony do centrali sterowania połączonej z e.sybox, patrz par. 5.1 – Działanie z centralą sterowania.

Po uzyskaniu komunikacji pomiędzy e.sybox a centralą oraz podłączeniu zdalnego czujnika, rozpoczyna on pracę. Gdy czujnik jest aktywny, na wyświetlaczu pojawia się stylizowana ikona z literą P w środku.

Zdalny czujnik ciśnienia pracuje w synergii z czujnikiem wewnętrznym, sprawiając, że wartość ciśnienia nie spada poniżej ustawionej wartości w dwóch punktach urządzenia (czujnik wewnętrzny i czujnik zdalny). Umożliwia to kompensację ewentualnych strat obciążenia.

UWAGA: aby utrzymać ustawioną wartość nastawy ciśnienia w punkcie o niższym ciśnieniu, ciśnienie w drugim punkcie może mieć wartość wyższą, niż wartość nastawy ciśnienia.

7.6 - Menu serwisu technicznego

Zaawansowane ustawienia, które mogą być wykonywane wyłącznie przez wyspecjalizowany personel lub pod bezpośrednim nadzorem sieci serwisowej.

Dostęp uzyskuje się z menu głównego, po jednoczesnym wciśnięciu przycisków MODE, SET i „+”, i ich przytrzymaniu do momentu, aż na ekranie pojawi się TB (lub wykorzystując w tym celu menu wyboru, poprzez wciskanie „+” lub „-”). Menu pozwala wyświetlać i zmieniać różne parametry konfiguracji. Przycisk MODE umożliwia przejście do kolejnych pozycji w obrębie tego samego menu. Przyciski „+” i „-” umożliwiają odpowiednio zwiększanie i zmniejszanie wartości wybranego parametru. Aby wyjść z bieżącego menu i wrócić do menu głównego, wcisnąć przycisk SET.

7.6.1 - TB: Czas blokady z powodu braku wody

Ustawianie czasu zwłoki zadziałania blokady z powodu braku wody umożliwia wybranie czasu (w sekundach), po upływie którego urządzenie zakomunikuje brak wody.

Zmiana tego parametru jest wskazana w przypadku, gdy zauważone zostaje opóźnienie pomiędzy momentem włączenia silnika a momentem rzeczywistego rozpoczęcia podawania wody. Przykładem takiej sytuacji jest przypadek instalacji z przewodem zasysającym o znacznej długości, w którym występuje niewielki wyciek. W takiej sytuacji może zdarzyć się, że przedmiotowy przewód zostanie opróżniony i nawet, gdy nie występuje brak wody, pompa elektryczna będzie potrzebowała pewnego czasu na ponowne napełnienie, wznowienie przepływu i osiągnięcie odpowiedniego ciśnienia w instalacji.

7.6.2 - T1: Opóźnienie z powodu niskiego ciśnienia (funkcja KIWA)

Ustawienie czasu wyłączenia inwertera, licząc od chwili odebrania sygnału niskiego ciśnienia (patrz par. 7.6.15.5 – Ustawienia wykrywania niskiego ciśnienia). Sygnał niskiego ciśnienia może być odebrany przez każde z 4 wejść, po odpowiednim skonfigurowaniu wejścia (patrz par 7.6.15 – Ustawienia cyfrowych wejść pomocniczych IN1, IN2, IN3, IN4).

Parametr T1 może zostać ustawiony w zakresie wartości pomiędzy 0 a 12 s. Ustawienie fabryczne wynosi 2 s.

7.6.3 - T2: Opóźnienie wyłączenia

Ustawienie opóźnienia, po upływie którego wyłącza się inwerter w następstwie osiągnięcia warunków wyłączenia: osiągnięcie odpowiedniego ciśnienia w instalacji oraz wartości natężenia mniejszej, niż wartość minimalna.

Parametr T2 może zostać ustawiony w zakresie wartości pomiędzy 2 a 120 s. Ustawienie fabryczne wynosi 10 s.

7.6.4 - GP: Współczynnik wzmocnienia proporcjonalnego

Proporcjonalność ogólnie powinna zostać zwiększona w przypadku systemów cechujących się elastycznością (np.: przewody rurowe z PCV) i obniżona w przypadku instalacji sztywnych (np.: przewody rurowe metalowe).

Aby otrzymać stałą wartość ciśnienia w instalacji, inwerter przeprowadza kontrolę PI w odniesieniu do błędu pomiaru ciśnienia. W oparciu o powyższy błąd inwerter oblicza, jaką wartość mocy należy doprowadzić do silnika. Działanie tej kontroli zależy od ustawionych parametrów GP i GI. Aby dostosować się do różnego rodzaju zachowań różnych rodzajów instalacji hydraulicznych, w jakich może pracować system, inwerter umożliwia ustawienie parametrów o wartości innej, niż fabryczne. W przypadku większości stosowanych instalacji, fabryczne wartości parametrów GP i GI są wartościami optymalnymi. Jednakże w przypadku pojawienia się problemów z regulacją, ustawienia można zmienić.

7.6.5 - GI: Całkowity współczynnik wzmocnienia

W przypadku dużych spadków ciśnienia wraz z nagłym wzrostem natężenie przepływu lub w wyniku zwolnionej odpowiedzi ze strony systemu, należy zwiększyć wartość GI. Natomiast w przypadku wahań ciśnienia względem ustawionej wartości, wartość GI należy zmniejszyć.

WAŻNE: Aby uzyskać zadowalającą regulację ciśnienia, należy zwykle zmienić zarówno wartość GP jak i GI.

7.6.6 - RM: Prędkość maksymalna

Ustawienie maksymalnej wartości liczby obrotów pompy.

7.6.7 - Ustawienie liczby urządzeń oraz urządzeń rezerwowych

7.6.8 - NA: Urządzenia aktywne

Ustawienie maksymalnej liczby urządzeń wykorzystywanych do pompowania. Parametr może przyjmować wartości pomiędzy 1 a liczbą obecnych urządzeń (maks. 4). Wartością fabryczną NA jest N, to jest liczba urządzeń znajdujących się w łańcuchu. Oznacza to, że w przypadku dodania lub usunięcia urządzeń z łańcucha, NA przyjmuje zawsze wartość równą liczbie

obecnych urządzeń, która wykrywana jest automatycznie. Po ustawieniu wartości innej, niż N, określa się poprzez ustawioną wartość maksymalną liczbę urządzeń wykorzystywanych do pompowania.

Parametr wykorzystywany jest w przypadkach ograniczonej, możliwej lub wyznaczonej liczby pomp do pracy lub na użytek wyznaczenia jednego lub większej liczby urządzeń w charakterze urządzenia rezerwowego (patrz 7.6.10 IC: Konfiguracja urządzeń rezerwowych oraz przykłady wykonania). Na tej samej stronie menu widoczne są (bez możliwości modyfikowania) również dwa pozostałe powiązane parametry systemu. Są to N, liczba obecnych urządzeń, automatycznie wykrywana przez system, oraz NC, maksymalna liczba urządzeń pracujących jednocześnie.

7.6.9 - NC: Urządzenia pracujące jednocześnie

Ustawienie maksymalnej liczby urządzeń, które mogą pracować jednocześnie.

Parametr może przyjmować wartości od 1 do NA. Wartość fabryczna NC została ustawiona jako NA. Oznacza to, że wraz ze wzrostem wartości NA, NC przyjmuje wartość NA. Po ustawieniu wartości innej, niż NA, następuje zwolnienie wartości NA i przyjęcie ustawionej maksymalnej liczby pracujących jednocześnie urządzeń. Parametr wykorzystywany jest w przypadkach ograniczonej, możliwej lub wyznaczonej liczby utrzymywanych włączonych pomp (patrz 7.6.10 IC: Konfiguracja urządzeń rezerwowych oraz przykłady wykonania).

Na tej samej stronie menu widoczne są (bez możliwości modyfikowania) również dwa pozostałe powiązane parametry systemu. Są to N, liczba obecnych urządzeń, automatycznie odczytywana przez system, oraz NA, liczba aktywnych urządzeń.

7.6.10 - IC: Konfiguracja urządzeń rezerwowych

Ustawienie urządzenia jako aktywnego lub rezerwowego. W przypadku ustawienia urządzenia jako auto (ustawienie domyślne), urządzenie uczestniczy w pompowaniu. Po ustawieniu urządzenia jako rezerwowe przypisany zostaje mu najniższy priorytet uruchomienia, co oznacza, że włącza się zawsze jako ostatnie. Jeżeli ustawiona liczba aktywnych urządzeń jest niższa od liczby urządzeń obecnych oraz po ustawieniu jednego urządzenia jako rezerwowego, urządzenie ustawione jako rezerwowe nie uczestniczy w normalnym pompowaniu, o ile nie występują usterki. Natomiast w przypadku, gdy jedno

z pompujących urządzeń ulegnie awarii (brak zasilania, zadziałanie zabezpieczenia itp.), urządzenie rezerwowe uruchamia się.

Stan konfiguracji urządzenia rezerwowego komunikowany jest w następujący sposób: na stronie systemu wielopompowego – górna część ikony jest kolorowa; na stronie AD oraz głównej – numer ikony komunikacji, przedstawiającej adres urządzenia, wyświetlany jest na kolorowym tle. W obrębie systemu pompowania można ustawić również większą liczbę urządzeń rezerwowych.

Urządzenia skonfigurowane jako rezerwowe, nawet jeżeli nie uczestniczą w normalnym cyklu pompowania, uwzględniane są w algorytmie zapobiegania zastojom jako czynne. Algorytm zapobiegania zastojom zmienia co 23 godziny priorytet uruchamiania i uruchamia na co najmniej jedną minutę każde z urządzeń w cyklu ciągłego podawania strumienia wody. Algorytm ma na celu zapobieganie degradacji wody w obrębie wirnika i utrzymywanie skutecznej pracy ruchomych komponentów. Wykorzystywany jest na użytek wszystkich urządzeń, a w szczególności urządzeń skonfigurowanych jako rezerwowe, które nie pracują w normalnych warunkach.

7.6.10.1 - Przykłady konfiguracji dla instalacji wielopompowych

Przykład 1:

Zespół pompowania złożony z 2 urządzeń ($N = 2$, wartość wykrywana automatycznie), z których $j1$ ustawione jako aktywne ($NA = 1$), 1 ustawione jako pracujące jednocześnie ($NC = 1$ lub $NC = NA$ ponieważ $NA = 1$) i 1 jako rezerwowe ($IC =$ urządzenie rezerwowe jako jedno z dwóch urządzeń).

Rezultat: urządzenie, które nie zostało skonfigurowane jako rezerwowe uruchomi się i będzie pracować samodzielnie (nawet jeżeli nie będzie w stanie sprostać obciążeniu hydraulicznemu i uzyskiwana wartość ciśnienia będzie zbyt niska). W przypadku jego awarii uruchomi się urządzenie rezerwowe.

Przykład 2:

Zespół pompowania złożony z 2 urządzeń ($N = 2$, wartość wykrywana automatycznie), z których oba urządzenia są aktywne i pracują jednocześnie (ustawienia fabryczne $NA = N$ i $NC = NA$), a jedno z nich jest urządzeniem rezerwowym ($IC =$ urządzenie rezerwowe jako jedno z dwóch urządzeń).

Rezultat: jako pierwsze uruchamia się zawsze urządzenie, które nie zostało skonfigurowane jako rezerwowe. Jeżeli wartość uzyskiwanego ciśnienia

jest zbyt niska, uruchamia się również drugie urządzenie, skonfigurowane jako rezerwowe. W ten sposób chronione jest szczególnie jedno z urządzeń (skonfigurowane jako rezerwowe), ale które może wspomagać pracę drugiego w przypadku wystąpienia większego obciążenia hydraulicznego.

Przykład 3:

Zespół pompowania złożony z 4 urządzeń ($N = 4$, wartość wykrywana automatycznie), z którego 3 ustawione jako aktywne ($NA = 3$), 2 ustawione jako pracujące jednocześnie ($NC = 2$) i 1 jako rezerwowe ($IC =$ urządzenie rezerwowe dla dwóch urządzeń).

Rezultat: maksymalnie 2 urządzenia uruchamiać się będą jednocześnie. Działanie dwóch urządzeń, które mogą pracować równocześnie nastąpi z rotacyjnym wykorzystaniem 3 urządzeń tak, aby przestrzegać maksymalnego czasu wymiany (ET) każdego z nich. W przypadku awarii jednego z urządzeń urządzenie rezerwowe nie uruchomi się, ponieważ nie mogą pracować jednocześnie więcej, niż 2 urządzenia ($NC = 2$), a nadal obecne są 2 urządzenia aktywne. Zadziałanie urządzenia rezerwowego nastąpi po uszkodzeniu kolejnego z 2 pozostałych aktywnych urządzeń.

7.6.11 - ET: Maksymalny czas wymiany

Ustawienie maksymalnego czasu pracy ciągłej urządzenia pracującego w zespole urządzeń. Parametr wykorzystywany jest wyłącznie w przypadku zespołów pompowania z połączonymi pomiędzy sobą urządzeniami. Parametr może przyjmować wartość od 1 do 9 godzin. Ustawienie fabryczne wynosi 2 godziny.

Po upływie czasu ET urządzenia następuje przegrupowanie porządku uruchamiania systemu w taki sposób, aby urządzenie, którego czas pracy upłynął, uzyskało najniższy priorytet uruchamiania. Strategia ta ma na celu odciążenie urządzenia, które już pracowało, oraz wyrównanie czasu pracy pomiędzy różnymi urządzeniami wchodzącymi w skład zespołu. Jeżeli pomimo faktu, iż urządzenie zostało ustawione jako ostatnie w porządku uruchamiania, obciążenie hydrauliczne wymagać będzie zadziałania przedmiotowego urządzenia, rozpocznie ono pracę w celu utrzymania ciśnienia w instalacji.

Priorytet uruchamiania przegrupowywany jest na dwa sposoby, w zależności od czasu ET:

1 - Wymiana podczas pompowania: gdy pompa włączona jest nieprzerwanie, aż do osiągnięcia maksymalnego bezwzględnego czasu pompowania.

2 - Wymiana w trybie czuwania: gdy pompa znajduje się w stanie czuwania, ale przekroczona została wartość 50% czasu ET.

W przypadku, gdy ustawiony parametr ET ma wartość 0, wymiana następuje podczas czuwania. Za każdym razem, gdy jedna z pomp zespołu wyłącza się, podczas kolejnego uruchomienia rozpoczyna pracę inna.



Jeżeli ustawiony parametr ET (Maksymalny czas wymiany) ma wartość 0, zmiana następuje przy każdym uruchomieniu, niezależnie od rzeczywistego czasu pracy pompy.

7.6.12 - AY: Anti Cycling

Jak to zostało opisane w paragrafie 9, funkcja ta zapobiega regularnym uruchomieniom i wyłączeniom pompy w przypadku występowania wycieków w instalacji. Funkcja może zostać uruchomiona w 2 różnych trybach: normalnym i smart. W trybie normalnym kontrola elektroniczna blokuje silnik po N identycznych cyklach włączenia i wyłączenia. Natomiast w trybie smart wykorzystywany jest parametr RP, w celu zmniejszenia negatywnych skutków spowodowanych wyciekami. Aby wyłączyć funkcję, należy ustawić stan „wyłączona”.

7.6.13 - AE: Włączanie funkcji zabiegającej blokowaniu

Funkcja ta służy do zapobiegania mechanicznym blokadom w przypadku dłuższej nieaktywności. Jej działanie polega na okresowym uruchamianiu pompy.

Po aktywowaniu funkcji pompa wykonuje co 23 godziny jeden cykl odblokowywania, trwający 1 minutę.

7.6.14 - AF: Włączanie funkcji zabiegającej zamrażaniu

Po aktywowaniu funkcji pompa włączana jest automatycznie w przypadku, gdy temperatura osiąga wartości zbliżone do temperatury zamrażania, co pozwala zapobiegać uszkodzeniom pompy.

7.6.15 - Ustawienie cyfrowych wejść pomocniczych IN1, IN2, IN3, IN4

W paragrafie tym zostały przedstawione funkcje oraz możliwe konfiguracje wejść centrali sterowania, połączonej bezprzewodowo z urządzeniem, za pomocą parametrów I1, I2, I3, I4. W przypadku podłączeń elektrycznych patrz „Instrukcja obsługi centrali”.

Wejścia IN1...IN4 są identyczne i do każdego z nich można podłączyć wszystkie funkcje. Za pomocą parametrów I1, I2, I3, I4 przypisuje się żadaną funkcję do odpowiedniego wejścia (IN1, IN2, IN3, IN4.).

Każda z funkcji przypisanych do wejść została dokładnie omówiona w dalszej części tego paragrafu. W tabeli 14 zostały przedstawione funkcje oraz różne ich konfiguracje.

Ustawienia fabryczne zostały zamieszczone w tabeli 13.

Fabryczna konfiguracja wejść cyfrowych IN1, IN2, IN3, IN4	
Wejście	Wartość
1	0 (wyłączona)
2	0 (wyłączona)
3	0 (wyłączona)
4	0 (wyłączona)

Tabela 13: Fabryczna konfiguracja wejść

Tabela podsumowująca możliwe konfiguracje wejść cyfrowych IN1, IN2, IN3, IN4 oraz ich działanie		
Wartość	Funkcja przypisana do wejścia INx	Wyświetlenie aktywnej funkcji przypisanej do wejścia
0	Funkcje wejścia wyłączone	
1	Sygnal braku wody z pływaka zewnętrznego (NO)	Symbol pływaka (F1)
2	Sygnal braku wody z pływaka zewnętrznego (NC)	Symbol pływaka (F1)

3	Pomocnicze ustawienie Pi (NO) dotyczące wykorzystywanego wejścia	Px
4	Pomocnicze ustawienie Pi (NC) dotyczące wykorzystywanego wejścia	Px
5	Ogólne dezaktywacji silnika przez sygnał zewnętrzny (NO)	F3
6	Ogólne dezaktywacji silnika przez sygnał zewnętrzny (NC)	F3
7	Ogólne dezaktywacji silnika przez sygnał zewnętrzny (NO) + reset dających się resetować blokad	F3
8	Ogólne dezaktywacji silnika przez sygnał zewnętrzny (NC) + reset dających się resetować blokad	F3
9	Reset dających się resetować blokad NO	
10	Wejście sygnału niskiego ciśnienia NO, reset automatyczny i ręczny	F4
11	Wejście sygnału niskiego ciśnienia NC, reset automatyczny i ręczny	F4
12	Wejście sygnału niskiego ciśnienia NO, wyłącznie reset ręczny	F4
13	Wejście sygnału niskiego ciśnienia NC, wyłącznie reset ręczny	F4

Tabela 14: Konfiguracja wejść

7.6.15.1 - Wyłączanie funkcji powiązanych z wejściem

Po ustawieniu 0 jako wartości konfiguracji wejścia, każda z funkcji do niego przypisanych zostaje wyłączona, niezależnie od sygnału obecnego na zaciskach przedmiotowego wejścia.

7.6.15.2 - Ustawienie funkcji pływaka zewnętrznego

Plywak zewnętrzny może zostać podłączony do dowolnego wejścia. W przypadku podłączeń elektrycznych patrz „Instrukcja obsługi centrali”. Funkcję pływaka uzyskuje się ustawiając jako parametr Ix, odnoszący się do wejścia, do którego został podłączony plywak, jedną z wartości podanych w tabeli 15.

Włączenie funkcji pływaka zewnętrznego generuje blokadę systemu. Funkcja służy do połączenia wejścia z sygnałem pochodzącym z pływaka, który sygnalizuje brak wody.

Gdy funkcja jest włączona, na stronie głównej widoczny jest symbol pływaka.

Aby system został zablokowany i zasygnalizował błąd F1, wejście musi być aktywne przez co najmniej 1 s.

Aby odblokować system znajdujący się w stanie błędu F1, wejście musi być nieaktywne przez co najmniej 30 s. Działanie funkcji zostało przedstawione w tabeli 15.

W przypadku jednoczesnego skonfigurowania większej liczby funkcji pływaka na różnych wejściach, sygnał zasygnalizuje F1 w przypadku, gdy co najmniej jedna z funkcji zostanie aktywowana. Wyłączy alarm, gdy żadna z nich nie będzie aktywna.

Działanie funkcji pływaka zewnętrznego w zależności od INx i wejścia				
Wartość parametru Ix	Konfiguracja wejścia	Stan wejścia	Działanie	Wyświetlanie na wyświetlaczu
1	Aktywne przy wysokim sygnale na wejściu (NO)	Brak	Normalne	Brak
		Obecny	Blokada systemu z powodu sygnału braku wody z pływaka zewnętrznego	F1

2	Aktywne przy niskim sygnale na wejściu (NC)	Brak	Blokada systemu z powodu sygnału braku wody z pływaka zewnętrznego	F1
		Obecny	Normalne	Brak

Tabela 15: Funkcja pływaka zewnętrznego

7.6.15.3 - Ustawienie funkcji wejścia ustawień pomocniczych

Sygnał aktywujący ustawienia pomocnicze może zostać doprowadzony na dowolne z 4 wejść (w celu wykonania połączeń elektrycznych patrz „Instrukcja centrali sterowania”). Funkcje ustawień pomocniczych uzyskuje się, ustawiając parametr Ix, dotyczący wejścia, do którego wykonane zostało podłączenie, zgodnie z Tabelą 16. Przykład: aby wykorzystywać Paux 2 należy ustawić I2 jako 3 lub 4 i wykorzystać wejście 2 centrali sterowania. W tym stanie, jeżeli zostanie wzbudzone wejście 2, zostanie zrealizowane ciśnienie Paux 2, a na ekranie zostanie wyświetlone P2. Funkcja ustawień pomocniczych zmienia ustawienia systemu z ciśnienia SP (patrz par. 7.3 – Menu ustawień) na ciśnienie Pi, gdzie „i” oznacza wykorzystywane wejście. W ten sposób oprócz, SP, udostępniane są również pozostałe cztery wartości ciśnienia: P1, P2, P3, P4.

Gdy funkcja jest włączona, na stronie głównej widoczny jest symbol Pi.

Dopóki system pracuje w trybie ustawień pomocniczych, wejście musi być aktywne przez co najmniej 1 s.

W przypadku pracy w trybie ustawień pomocniczych, aby powrócić do ustawień SP, wejście musi być nieaktywne przez co najmniej 1 s. Działanie funkcji zostało przedstawione w tabeli 16.

W przypadku jednoczesnego skonfigurowania większej liczby funkcji ustawień pomocniczych na różnych wejściach, sygnał zasygnalizuje Pi w przypadku, gdy co najmniej jedna z funkcji zostanie aktywowana. W przypadku jednoczesnej aktywacji, zostanie ustawiona najniższa wartość ciśnienia spośród wartości z aktywnym wejściem. Alarm zostaje wyłączony, gdy żadne z wejść nie jest aktywne.

Działanie funkcji ustawień pomocniczych w zależności od Ix oraz wejścia				
Wartość parametru Ix	Konfiguracja wejścia	Stan wejścia	Działanie	Wyświetlanie na wyświetlaczu
3	Aktywne przy wysokim sygnale na wejściu (NO)	Brak	I-ente ustawienie pomocnicze nie jest aktywne	Brak
		Obecny	I-ente ustawienie pomocnicze jest aktywne	Px
4	Aktywne przy niskim sygnale na wejściu (NC)	Brak	I-ente ustawienie pomocnicze jest aktywne	Px
		Obecny	I-ente ustawienie pomocnicze nie jest aktywne	Brak

Tabela 16: Ustawienia pomocnicze

7.6.15.4 - Ustawienie dezaktywacji systemu i zerowania błędów

Sygnal aktywujący system może zostać przekazany na dowolne wejście (w przypadku podłączeń elektrycznych patrz „Instrukcja centrali sterowania”). Funkcję dezaktywacji systemu uzyskuje się, ustawiając jedną z wartości podanych w tabeli 17 jako parametr Ix, odnoszący się do wejścia, z którym został połączony sygnał dezaktywacji systemu.

Gdy funkcja jest włączona, system całkowicie się dezaktywuje, a na stronie głównej pojawia się symbol F3.

W przypadku jednoczesnego skonfigurowania większej liczby dezaktywacji na różnych wejściach, sygnał zasygnalizuje F3 w przypadku, gdy co najmniej jedna z funkcji zostanie aktywowana. Wyłączy alarm, gdy żadna z nich nie będzie aktywna.

Aby system utrzymywał włączoną funkcję dezaktywacji, wejście musi być aktywne przez co najmniej 1 s.

Gdy system jest dezaktywowany, aby funkcja została wyłączona (włączy-

nie systemu), wejście nie może być aktywne przez co najmniej 1 s. Działanie funkcji zostało przedstawione w tabeli 18.

W przypadku jednoczesnego skonfigurowania większej liczby funkcji dezaktywacji na różnych wejściach, sygnał zasygnalizuje F3 w przypadku, gdy co najmniej jedna z funkcji zostanie aktywowana. Alarm zostaje wyłączony, gdy żadne z wejść nie jest aktywne.

Funkcja ta umożliwi również ewentualnych obecnych błędów, patrz tabela 17

Działanie funkcji dezaktywacji systemu i zerowania błędów w zależności od Ix oraz wejścia				
Wartość Parametru Ix	Konfiguracja wejścia	Stan wejścia	Działanie	Wyświetlanie na wyświetlaczu
5	Aktywne przy wysokim sygnale na wejściu (NO)	Brak	Silnik włączony	Brak
		Obecny	Silnik wyłączony	F3
6	Aktywne przy niskim sygnale na wejściu (NC)	Brak	Silnik wyłączony	F3
		Obecny	Silnik włączony	Brak
7	Aktywne przy wysokim sygnale na wejściu (NO)	Brak	Silnik włączony	Brak
		Obecny	Silnik wyłączony + zerowanie błędów	F3
8	Aktywne przy niskim sygnale na wejściu (NC)	Brak	Silnik wyłączony + zerowanie błędów	F3
		Obecny	Silnik włączony	Brak
9	Aktywne przy wysokim sygnale na wejściu (NO)	Brak	Silnik włączony	Brak
		Obecny	Zerowanie błędów	Brak

Tabela 17: Dezaktywacji systemu i reset błędów

7.6.15.5 - Ustawienie wykrywania niskiego ciśnienia (KIWA)

Presostat ciśnienia minimalnego, wykrywający niskie ciśnienie, może zostać podłączony do dowolnego wejścia (w przypadku połączeń elektrycznych patrz „Instrukcja centrali sterowania”). Funkcję wykrywania niskiego ciśnienia uzyskuje się, ustawiając jedną z wartości podanych w tabeli 18 jako parametr Ix, odnoszący się do wejścia, z którym został połączony sygnał aktywacji.

Włączenie funkcji wykrywania niskiego ciśnienia powoduje blokadę systemu po upływie czasu T1 (patrz 7.6.2 – T1: Opóźnienie z powodu niskiego ciśnienia). Funkcja wykorzystywana jest do łączenia wejścia z sygnałem pochodzącym z presostatu, który komunikuje zbyt niskie ciśnienie na otworze zasysającym pompy.

Gdy funkcja jest włączona, na stronie głównej widoczny jest symbol F4.

Zadziałanie tej funkcji powoduje zablokowanie pompy. Blokada może zostać usunięta w sposób ręczny lub automatyczny. Automatyczny tryb przywracania działania wymaga, na użytek wyjścia ze stanu błędu F4, aby przed odblokowaniem systemu wejście było nieaktywne przez co najmniej 2 sek. W celu usunięcia blokady w trybie ręcznym należy jednocześnie wcisnąć i zwolnić przyciski „+” i „-”. Działanie funkcji zostało przedstawione w tabeli 18.

W przypadku jednoczesnego skonfigurowania większej liczby funkcji wykrywania niskiego ciśnienia na różnych wejściach, sygnał zasygnalizuje F4 w przypadku, gdy co najmniej jedna z funkcji zostanie aktywowana. Wyłączy alarm, gdy żadna z nich nie będzie aktywna.

Sposób działania funkcji wykrywania niskiego ciśnienia (KIWA) w zależności od Ix oraz od wejścia				
Wartość Parametr Ix	Konfiguracja wejścia	Stan Wejście	Działanie	Wyświetlanie na wyświetlaczu

10	Aktywne przy wysokim sygnale na wejściu (NO)	Brak	Normalne	Brak
		Obecny	Blokada systemu z powodu niskiego ciśnienia na zasysaniu. Reset automatyczny + ręczny	F4
11	Aktywne przy niskim sygnale na wejściu (NC)	Brak	Blokada systemu z powodu niskiego ciśnienia na zasysaniu. Reset automatyczny + ręczny	F4
		Obecny	Normalne	Brak
12	Aktywne przy wysokim sygnale na wejściu (NO)	Brak	Normalne	Brak
		Obecny	Blokada systemu z powodu niskiego ciśnienia na zasysaniu. Wyłącznie reset ręczny.	F4
13	Aktywne przy niskim sygnale na wejściu (NC)	Brak	Blokada systemu z powodu niskiego ciśnienia na zasysaniu. Wyłącznie reset ręczny.	F4
		Obecny	Normalne	Brak

Tabela 18: Wykrywanie sygnału niskiego ciśnienia (KIWA)

7.6.16 - Ustawienie wyjść OUT1, OUT2

W paragrafie tym zostały przedstawione funkcje oraz możliwe konfiguracje wyjść OUT1 i OUT2 centrali I/O, połączonej bezprzewodowo z urządzeniem, za pomocą parametrów O1 i O2.

W przypadku podłączeń elektrycznych patrz „Instrukcja obsługi centrali Ustawienia fabryczne zostały zamieszczone w tabeli 19.

Fabryczna konfiguracja wyjść	
Wyjście	Wartość
OUT 1	2 (zostaje zamknięty błąd NO)
OUT 2	2 (zostaje zamknięta pompa pracująca w NO)

Tabela 19: Fabryczna konfiguracja wyjść

7.6.17 -O1: Ustawienie funkcji wyjścia 1

Wyjście 1 komunikuje aktywny alarm (informuje o zablokowaniu systemu). Wyjście umożliwia wykorzystanie czystego styku, który normalnie jest otwarty.

Do parametru O1 przypisane są wartości i funkcje przedstawione w tabeli 20.

7.6.18 - O2: Ustawienie funkcji wyjścia 2

Wyjście 2 komunikuje stan pracy silnika. Wyjście umożliwia wykorzystanie czystego styku, który normalnie jest otwarty.

Do parametru O2 przypisane są wartości i funkcje przedstawione w tabeli 20.

Konfiguracja funkcji przypisanych do wyjść				
Konfiguracja wyjścia	OUT1		OUT2	
	Warunek aktywacji	Stan styku wyjścia	Warunek aktywacji	Stan styku wyjścia
0	Nie została przypisana żadna funkcja	Styk zawsze otwarty	Nie została przypisana żadna funkcja	Styk zawsze otwarty

1	Nie została przypisana żadna funkcja	Styk zawsze zamknięty	Nie została przypisana żadna funkcja	Styk zawsze zamknięty
2	Obecność błędów powodujących blokady	W przypadku wystąpienia błędów powodujących blokady styk zostaje zamknięty	Aktywacja wyjścia w przypadku obecności błędów powodujących blokady	Gdy silnik pracuje, styk jest zamknięty
3	Obecność błędów powodujących blokady	W przypadku wystąpienia błędów powodujących blokady styk zostaje otwarty	Aktywacja wyjścia w przypadku obecności błędów powodujących blokady	Gdy silnik pracuje, styk jest otwarty

Tabela 20: konfiguracja wyjść

7.6.19 FW: Odświeżenie firmware

Niniejsza strona menu pozwala odświeżyć firmware e.sybox. W celu konsultacji procedury patrz roz. 11.

7.6.20 - RF: Zerowanie błędów i ostrzeżeń

Po jednoczesnym wciśnięciu i przytrzymaniu przez co najmniej 2 s przycisków „+” i „-” zostaje wykasowana chronologiczna lista błędów i ostrzeżeń. Pod symbolem RF znajdują się wszystkie błędy znajdujące się w archiwalnym wykazie (maks. 64 pozycje).

Archiwalny wykaz widoczny jest w menu MONITOR na stronie FF.

7.6.21 - PW: Zmiana hasła

Urządzenie posiada system zabezpieczenia hasłem. Po ustawieniu hasła parametry urządzenia będą dostępne i widoczne, ale nie będzie można ich modyfikować.

W przypadku, gdy hasło (PW) ma wartość „0” wszystkie parametry są odblokowane i można je zmieniać.

W przypadku wykorzystania hasła (wartość PW inna, niż 0), możliwość jakiegokolwiek modyfikacji zostaje zablokowana, a na stronie PW wyświetlone zostaje „XXXX”.

Po ustawieniu hasła można korzystać ze wszystkich stron, ale próba wprowadzenia jakiegokolwiek modyfikacji powoduje pojawienie się okna pop-up z żądaniem wpisania hasła. Po wpisaniu poprawnego hasła parametry zostają odblokowane i można je zmieniać przez czas 10 min, licząc od ostatniego wciśnięcia przycisku.

Aby anulować odmierzanie czasu na użytek hasła należy przejść na stronę PW i wcisnąć oraz przytrzymać przez 2 s przyciski „+” i „-”.

Po wpisaniu prawidłowego hasła pojawia się znak otwartej kłódki. Natomiast w przypadku wpisania błędnego hasła znak kłódki zaczyna migać.

Po przywróceniu wartości fabrycznych hasło przyjmuje wartość „0”.

Każda zmiana hasła zatwierdzona zostaje po wciśnięciu przycisku MODE lub SET. Każda kolejna zmiana dowolnego parametru powoduje konieczność wpisania nowego hasła (np.: montażysta przeprowadza wszelkie ustawienia przy domyślnej wartości PW = 0, a podczas ostatniej czynności ustawia PW; w ten sposób zapewnia bezpieczeństwo urządzenia bez konieczności wykonywania jakiegokolwiek innej czynności).

W przypadku zapomnienia hasła istnieją 2 możliwości zmiany parametrów urządzenia:

- należy zapisać wartości wszystkich parametrów, a następnie zresetować urządzenie i przywrócić ustawienia fabryczne, patrz paragraf 8.3. Reset powoduje skasowanie wszystkich parametrów urządzenia, łącznie z hasłem;
- należy zapisać numer znajdujący się na stronie hasła i wysłać mail z przedmiotowym numerem do właściwego centrum pomocy technicznej. W terminie kilku dni zostanie przesłane hasło umożliwiające odblokowanie urządzenia.

7.6.21.1 - Hasło do systemów wielopompowych

Po wprowadzeniu PW w celu odblokowania jednego z urządzeń zespołu, zostają odblokowane wszystkie pozostałe urządzenia.

Po zmodyfikowaniu PW jednego z urządzeń zespołu, zmiana przekazywana jest do wszystkich pozostałych urządzeń.

Po aktywacji zabezpieczenia w postaci PW ustawionego na jednym z urządzeń grupy („+” i „-” na stronie PW gdy PW≠0), zabezpieczenie zostaje aktywowane na wszystkich pozostałych urządzeniach (w celu dokonania jakiegokolwiek zmiany wymagane jest PW).

8 - RESET I USTAWIENIA FABRYCZNE

8.1 - Ogólny reset systemu

W celu zresetowania systemu należy jednocześnie wcisnąć i przytrzymać przez 2 s 4 przyciski. W ramach tej czynności następuje odłączenie zasilania, całkowite wyłączenie urządzenia oraz ponowne doprowadzenie zasilania. Reset nie powoduje wykasowania ustawień zapisanych przez użytkownika.

8.2 - Ustawienia fabryczne

Urządzenie dostarczane jest ze wstępnie ustawionymi w fabryce parametrami, które mogą być zmieniane zgodnie z wymaganiami użytkownika. Każda zmiana ustawień zapisywana jest automatycznie w pamięci. W razie konieczności można zawsze przywrócić ustawienia fabryczne (patrz par. 8.3 – Przywracanie ustawień fabrycznych).

8.3 - Przywracanie ustawień fabrycznych

Aby przywrócić ustawienia fabryczne należy wyłączyć urządzenie, odczekać na całkowite wyłączenie się wyświetlacza, wcisnąć i przytrzymać wciśnięte przyciski SET oraz „+”, a następnie doprowadzić zasilanie. Przyciski zwolnić dopiero po pojawieniu się napisu „EE”.

W tej sytuacji następuje przywrócenie ustawień fabrycznych (wpisanie i odczytanie w EEPROM ustawień fabrycznych zapisanych trwale w pamięci FLASH.

Po zakończeniu ustawiania wszystkich parametrów urządzenie powraca do normalnego trybu pracy.

UWAGA: Po przywróceniu ostawień fabrycznych konieczne będzie ponowne ustawienie parametrów charakteryzujących urządzenie (wzmocnienie, wartość ciśnienia itp.), tak jak w przypadku pierwszego montażu.

Ustawienia fabryczne			
Oznaczenie	Opis	Wartość	Ustawienia podczas montażu
TK	Czas włączenia podświetlenia	2 min	
LA	Język	ANG	
SP	Wartość ciśnienia [bary]	3,0	
P1	Ustawienia P1 [bary]	2,0	
P2	Ustawienia P2 [bary]	2,5	
P3	Ustawienia P3 [bary]	3,5	
P4	Ustawienia P4 [bary]	4,0	
RI	Obroty na minutę w trybie ręcznym [rpm]	2400	
OD	Rodzaj instalacji	1 (sztywna)	
RP	Obniżenie ciśnienia na użytek uruchomienia [bary]	0,3	
AD	Konfiguracja adresu	0 (automatyczna)	
PR	Zdalny czujnik ciśnienia	Wyłączony	
MS	System miar	0 (międzynarodowy)	
TB	Czas blokady z powodu braku wody [s]	10	
T1	Opóźnienie z powodu niskiego ciśnienia (KIWA) [s]	2	
T2	Opóźnienie wyłączenia [s]	10	

GP	Współczynnik wzmocnienia proporcjonalnego	0,5	
GI	Całkowity współczynnik wzmocnienia	1,2	
RM	Prędkość maksymalna [obr/min]	3050 dla e.sybox 3200 dla e.sybox 30/50	
NA	Urządzenia aktywne	N	
NC	Urządzenia pracujące jednocześnie	NA	
IC	Konfiguracja urządzeń rezerwowych	1 (automatyczna)	
ET	Maksymalny czas wymiany [h]	2	
AE	Funkcja zapobiegająca blokowaniu	1 (włączona)	
AF	Zabezpieczenie przed zamrażaniem	1 (włączone)	
I1	Funkcja I1	0 (wyłączona)	
I2	Funkcja I2	0 (wyłączona)	
I3	Funkcja I3	0 (wyłączona)	
I4	Funkcja I4	0 (wyłączona)	
O1	Funkcja wyjścia 1	2	
O2	Funkcja wyjścia 2	2	
PW	Zmiana hasła	0	
AY	Funkcja Anticycling AY	0 (wyłączona)	

Tabela 22: Ustawienia fabryczne

9 - SZCZEGÓLNE RODZAJE INSTALACJI

9.1 - Dezaktywacja samozalewania

Produkt został zaprojektowany i dostarczany jest z możliwością korzystania z funkcji samozalewania. Nawiązując do par. 6, system jest w stanie dokonać zalania i działać bez względu na wybraną konfigurację montażu – poniżej lub powyżej poziomu wody. Istnieją jednakże przypadki, w których zdolność do samozalewania nie jest konieczna lub też strefy, w których zakazane jest użycie pomp samozalewowych. Podczas zalewania pompa wymusza część znajdującą się pod ciśnieniem wody do powrotu na zasysanie, aż do osiągnięcia wartości ciśnienia na odprowadzeniu, która oznacza zalanie systemu. W tym momencie kanał recyrkulacji zostaje automatycznie zamknięty. Faza ta powtarzana jest po każdym włączeniu, również po zalaniu pompy, aż do osiągnięcia wartości ciśnienia, przy którym zamknięty zostaje kanał recyrkulacji (ok. 1 bar).

W przypadkach, gdy do otworu zasysania dopływa woda znajdująca się już pod ciśnieniem (dopuszczalna wartość 2 bary) lub w przypadku montażu instalacji na stałe w trybie „poniżej poziomu wody”, możliwe jest wymuszenie zamknięcia przewodu recyrkulacji (co jest obowiązkowe w strefach, w których obowiązuje taki wymóg), z wyłączeniem funkcji samozalewania. W ten sposób można wyeliminować hałas spowodowany zamknięciem się migawki przewodu recyrkulacji po każdym włączeniu systemu.

Aby wymusić zamknięcie przewodu samozalewania stosować się do poniższej procedury:

1. odłączyć zasilanie elektryczne;
2. opróżnić system (w przypadku braku wybrania wyłączenia samozalewania przy pierwszym montażu);
3. zdemontować korek spustu uważając, aby nie wypadła uszczelka o-ring (rys. 18);
4. przy pomocy szczypiec usunąć migawkę z miejsca jej montażu. Migawkę należy usuwać razem z uszczelką o-ring oraz z umocowaną do niej metalową sprężyną;
5. zdemontować sprężynę z migawki. Zamontować ponownie migawkę w przeznaczonym dla niej miejscu, wraz z odpowiednią uszczelką o-ring (strona z uszczelnieniem w kierunku wnętrza pompy, trzon ze skrzyżowanymi skrzydełkami w kierunku zewnętrznym);

6. zakręcić korek po umieszczeniu metalowej sprężyny w jego wnętrzu, tak, aby została ściśnięta pomiędzy korkiem a skrzyżowanymi skrzydełkami trzonu migawki. Podczas mocowania korka uważać, aby odpowiednia uszczelka o-ring znajdowała się zawsze prawidłowo zamontowana w przeznaczonym dla niej miejscu;
7. napełnić pompę, podłączyć zasilanie elektryczne, uruchomić system.

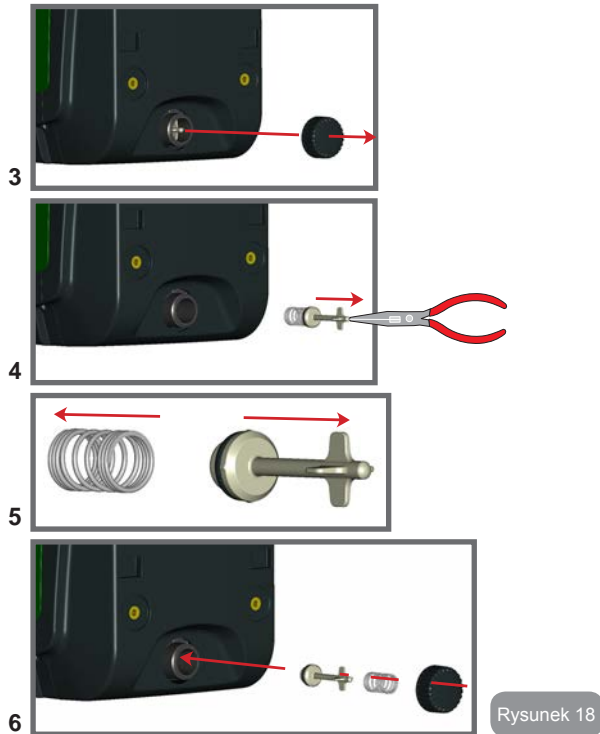

9.2 - Montaż naścienny

Produkt został przygotowany również do montażu naściennego, do którego należy wykorzystać dostępny oddzielnie zestaw montażowy DAB. Sposób montażu naściennego został przedstawiony na rys. 19.



9.3 - Montaż przy użyciu szybkozłącza

DAB oferuje zestaw montażowy do szybkiego podłączenia systemu. Ma on postać podstawy z szybkozłączem, poprzez użycie którego można w prosty i szybki sposób podłączyć urządzenie do instalacji oraz podłączyć/rozłączyć system.

Korzyści:

- możliwość wykonania instalacji w warsztacie i jego testowania, ale przy jednoczesnym odłączeniu rzeczywistego systemu do momentu przekazania do użytkownika, unikając w ten sposób możliwych uszkodzeń (przypadkowe uderzenia, zabrudzenia, kradzież itp.);
- możliwość łatwego zamontowania urządzenia przez Serwis Techniczny przy użyciu podnośnika w przypadku wykonywania konserwacji nadzwyczajnej systemu.

System zamontowany na podstawie z szybkozłączem został przedstawiony na rys. 20.



Rysunek 20

9.4 - Zespoły wielopompowe

9.4.1 - Wprowadzenie do systemów wielopompowych

Jako system wielopompowy rozumie się zespół pompowania utworzony przez zespół pomp, których systemy odprowadzenia podłączone są do tego samego kolektora zbiorczego. Urządzenia komunikują się między sobą za pomocą odpowiedniego łącza (beprzewodowego).

Maksymalna liczba urządzeń, które można połączyć w jeden zespół, wynosi 4.

Zespół wielopompowy wykorzystywany jest głównie do:

- zwiększania wydajności hydraulicznej w porównaniu do jednego urządzenia;
- zapewnienia ciągłości działania w przypadku uszkodzenia jednego urządzenia;
- podziału mocy maksymalnej

9.4.2 - Wykonanie instalacji wielopompowej

Instalacja hydrauliczna powinna zostać wykonana w jak najbardziej symetryczny sposób, aby uzyskać równomierne rozłożenie obciążenia na

wszystkie pompy.

Wszystkie pompy powinny zostać podłączone do jednego kolektora odprowadzającego.



Aby zapewnić prawidłowe działanie zespołu zwiększającego ciśnienie, wszystkie jednostki powinny posiadać jednakowe:

- podłączenia hydrauliczne
- prędkość maksymalną (parametr RM)

Podłączone firmware e.sybox muszą być wszystkie takie same. Po wykonaniu instalacji hydraulicznej należy wykreować zespół pompujący wykonując połączenie wireless urządzeń (patrz roz. 7.5.5.)

9.4.3 - Komunikacja bezprzewodowa

Urządzenia komunikują się pomiędzy sobą i przekazują sygnały dotyczące natężenia przepływu i ciśnienia z wykorzystaniem sieci bezprzewodowej.

9.4.4 - Podłączenie i ustawienie wejść.

Wejścia centrali sterowania służą do aktywowania funkcji pływaka, ustawień pomocniczych, wyłączenia systemu oraz niskiego ciśnienia na zasytaniu. Funkcje sygnalizowane są odpowiednio poprzez symbole pływaka F1, Paux, F3 i F4. Włączenie funkcji Paux powoduje utrzymywania w instalacji ustawionej wartości ciśnienia, patrz par. 7.6.15.3 – Ustawienie funkcji wejścia ustawień pomocniczych. Funkcje F1, F2, F3 zatrzymują z 3 różnych przyczyn działanie pompy, patrz par 7.6.15.2, 7.6.15.4, 7.6.15.5.

Parametry ustawień wejść I1, I2, I3, I4 wchodzi w zakres parametrów wrażliwych, czyli ustawienie jednego z parametrów w dowolnym urządzeniu powoduje automatyczne ujednolicenie parametrów we wszystkich urządzeniach.

Parametry związane z działaniem systemów wielopompowych

Wyświetlane w menu parametry, w odniesieniu do systemów wielopompowych, klasyfikowane są w następujący sposób:

- parametry tylko do odczytu;
- parametry o znaczeniu lokalnym;
- parametry konfiguracji systemu wielopompowego, które dzielą się na:

- parametry wrażliwe
- parametry, których ujednoczenie jest fakultatywne

9.4.5 - Parametry właściwe dla systemów wielopompowych

Parametry o znaczeniu lokalnym

Są to parametry, które mogą różnić się w zależności od urządzenia, a w niektórych przypadkach rozróżnienie to jest obowiązkowe. W przypadku tych parametrów nie zezwala się na automatyczne dopasowywania konfiguracji pomiędzy różnymi urządzeniami. Na przykład w sytuacji ręcznego przypisywania adresów powinny one obowiązkowo różnić się między sobą.

Wykaz parametrów o lokalnym znaczeniu dla urządzenia:

- CT kontrast
- BK jasność
- TK czas włączenia podświetlenia
- RI obr/min w trybie ręcznym
- AD konfiguracja adresu
- IC konfiguracja urządzenia rezerwowego
- RF zerowanie błędów i ostrzeżeń

Parametry wrażliwe

Są to parametry, których ujednoczenie jest niezbędne w całym łańcuchu urządzeń. z uwagi na regulacje.

Wykaz parametrów wrażliwych:

- SP ustawiona wartość ciśnienia
- P1 ustawienia pomocnicze wejścia 1
- P2 ustawienia pomocnicze wejścia 2
- P3 ustawienia pomocnicze wejścia 3
- P4 ustawienia pomocnicze wejścia 4
- RP zmniejszenie ciśnienia na użytek uruchomienia
- ET czas zmiany
- AY anticycling
- NA liczba urządzeń aktywnych
- NA liczba urządzeń pracujących jednocześnie
- TB czas pracy na sucho
- T1 czas wyłączenia po sygnale niskiego ciśnienia

- T2 czas wyłączenia
- GI całkowite wzmocnienie
- GP wzmocnienie proporcjonalne
- I1 ustawienia wejścia 1
- I2 ustawienia wejścia 2
- I3 ustawienia wejścia 3
- I4 ustawienia wejścia 4
- OD rodzaj instalacji
- PR zdalny czujnik ciśnienia
- PW zmiana hasła

Automatyczne ujednoczenie parametrów wrażliwych

Po wykryciu systemu wielopompowego, zostaje przeprowadzona kontrola zgodności ustawionych parametrów. Jeżeli parametry wrażliwe nie zostały ujednoczone we wszystkich urządzeniach, na ekranie każdego z urządzeń pojawia się komunikat z pytaniem, czy zastosować w całym systemie konfigurację danego urządzenia. Po zatwierdzeniu, parametry wrażliwe urządzenia, na którym potwierdzono pytanie, zostają zastosowane we wszystkich urządzeniach łańcucha.

W przypadku, gdy konfiguracja urządzenia nie jest zgodna z systemem, nie jest możliwe zastosowanie w systemie takiej konfiguracji.

Podczas normalnej pracy zmiana jednego z parametrów wrażliwych na jednym z urządzeń powoduje automatyczne ujednoczenie danego parametru we wszystkich pozostałych urządzeniach, bez konieczności zatwierdzania.

UWAGA: Automatyczne ujednoczenie parametrów wrażliwych nie wywołuje żadnego efektu wobec pozostałych rodzajów parametrów.

W szczególnym przypadku włączenia do łańcucha urządzenia z ustawieniami fabrycznymi (przypadek urządzenia zastępującego istniejące urządzenie lub urządzenie po przywróceniu ustawień fabrycznych), jeżeli obecne konfiguracje, z wyjątkiem ustawień fabrycznych, są zgodne, urządzenie z ustawieniami fabrycznymi przyjmuje automatycznie wartości parametrów wrażliwych łańcucha.

Parametry, których ujednoczenie jest fakultatywne

Są to parametry, wobec których ujednoczenie nie jest wymagane w różnych urządzeniach. Po każdej modyfikacji powyższych parametrów, podczas zatwierdzania poprzez wciśnięcie SET lub MODE, pojawia się zapytanie, czy zastosować zmianę w całym systemie. W ten sposób, jeżeli wszystkie elementy łańcucha są takie same, unika się konieczności ustawiania takich samych danych we wszystkich urządzeniach.

Wykaz parametrów, których ujednoczenie nie jest wymagane:

- LA język
- MS system miar
- AE zabezpieczenie przed blokowaniem
- AF zabezpieczenie przed zamazaniem
- O1 funkcja wyjścia 1
- O1 funkcja wyjścia 2
- RM prędkość maksymalna

9.4.6 - Pierwsze uruchomienie systemu wielopompowego

Wykonać podłączenia elektryczne i hydrauliczne całego systemu, zgodnie z opisem w par. 2.1.1, 2.2.1 oraz par. 3.1.

Włączyć urządzenia i wykonać połączenia zgodnie z opisem w paragrafie 7.5.5 – AS: Łączenie urządzeń.

9.4.7 - Regulacja systemu wielopompowego

Po włączeniu systemu wielopompowego zostaną automatycznie przypisane do urządzeń adresy, a przy użyciu odpowiedniego algorytmu zostaje wyznaczone urządzenie przewodnie regulacji. Urządzenie przewodnie określa prędkość i kolejność rozpoczynania pracy przez każde z urządzeń tworzących łańcuch.

Stosowany jest sekwencyjny tryb regulacji (urządzenia uruchamiane są jedno po drugim). Po stwierdzeniu wystąpienia warunków rozpoczęcia pracy, pracę rozpoczyna pierwsze urządzenie, a po osiągnięciu przez nie maksymalnej prędkości, uruchamia się drugie urządzenie i kolejno następne. Porządek uruchamiania nie musi być zgodny z rosnącym adresem urządzenia, ale zależy od przepracowanej liczby godzin, patrz 7.6.11 – ET: czas zmiany.

9.4.8 - Przypisanie porządku uruchamiania

Po każdorazowym włączeniu systemu zostaje przypisany do każdego urządzenia porządek uruchamiania. W oparciu o powyższe generowana jest kolejność rozpoczynania pracy przez urządzenia.

Kolejność uruchamiania zmienia się podczas eksploatacji, zgodnie z wymogami następujących algorytmów:

- osiągnięcie maksymalnego czasu pracy
- osiągnięcie maksymalnego czasu nieaktywności

9.4.9 - Maksymalny czas wymiany

W każdym urządzeniu znajduje się licznik czasu pracy, działający w oparciu o parametr ET (Maksymalny czas wymiany). W oparciu o jego wskazania aktualizuje się porządek uruchamiania zgodnie z następującym algorytmem:

po przekroczeniu przynajmniej połowy wartości ET następuje zmiana priorytetu po pierwszym wyłączeniu inwertera (zmiana podczas czuwania). Po osiągnięciu wartości ET bez żadnego zatrzymywania pracy, inwerter bezwarunkowo się wyłącza, a pompie zostaje nadany najniższy priorytet uruchomienia (zmiana podczas pracy).



Jeżeli parametr ET (Maksymalny czas wymiany) ma wartość 0, zmiana następuje przy każdym uruchomieniu.

Patrz 7.6.11 – ET: Czas zmiany.

9.4.10 - Osiągnięcie maksymalnego czasu nieaktywności

System wielopompowy posiada algorytm zapobiegający zastojom, którego celem jest utrzymywanie pełnej wydajności pomp oraz ciągłości pompowanej cieczy. Funkcja umożliwia rotację porządku pompowania tak, aby każda z pomp podawała strumień co 23 godziny przez co najmniej jedną minutę. Uruchomienie odbywa się bez względu na konfigurację urządzenia (aktywne lub rezerwowe). Zmiana porządku powoduje, że urządzeniu niepracującemu od 23 godzin przypisywany jest najwyższy priorytet w porządku uruchamiania. Oznacza to, że w przypadku wystąpienia zapotrzebowania na podawanie strumienia, zostanie ono uruchomione jako pierw-

sze. Urządzenia skonfigurowane jako rezerwowe mają pierwszeństwo przed innymi. Algorytm kończy swoje działanie, gdy urządzenie pracowało przez co najmniej jedną minutę.

Po zakończeniu funkcji zapobiegającej zastojom, jeżeli urządzenie zostało skonfigurowane jako rezerwowe, zostaje mu przypisany najniższy priorytet, co zapobiega jego zużyciu.

9.4.11 - Urządzenia rezerwowe i liczba urządzeń wykorzystywanych do pompowania

System wielopompowy odczytuje, jaka liczba urządzeń objęta jest komunikacją i oznacza tę liczbę jako N.

W oparciu o parametry NA i NC decyduje ile z tych urządzeń powinno pracować w danym momencie.

NA określa liczbę urządzeń wykorzystywanych do pompowania. NC określa maksymalną liczbę urządzeń, które mogą pracować jednocześnie.

Jeżeli w łańcuchu znajduje się NA aktywnych urządzeń i NC urządzeń pracujących jednocześnie, a NC ma wartość mniejszą, niż NA; oznacza to, że jednocześnie uruchomi się NC urządzeń, i że urządzenia te będą wymieniane pomiędzy NA elementów. Jeżeli urządzenie zostało skonfigurowane jako rezerwowe, zostanie ustawione jako ostatnie w porządku uruchamiania. Zatem w przypadku 3 urządzeń, z których jedno skonfigurowane zostało jako rezerwowe, uruchomione zostanie ono jako trzecie. Jeżeli natomiast NA = 2, urządzenie rezerwowe nie uruchomi się, chyba, że jedno z urządzeń aktywnych ulegnie awarii.

Patrz również objaśnienia dla parametrów

7.6.8 – NA: Urządzenia aktywne

7.6.9 NC: Urządzenia pracujące jednocześnie

7.6.10 IC: Konfiguracja urządzeń rezerwowych.

DAB oferuje w katalogu zestaw do wykonania zintegrowanego zespołu składającego się z 2 systemów. Zespół wykonany przy użyciu zestawu DAB został przedstawiony na rys. 21.



Rysunek 21

9.4.12 - Sterowanie bezprzewodowe

Jak to zostało opisane w par. 9.4.3., urządzenie można połączyć z innymi za pomocą sieci bezprzewodowej użytkownika. Istnieje zatem możliwość sterowania szczególnej pracy systemu, w oparciu o zdalnie otrzymywane sygnały. Np.: w zależności od wykrywanego przez pływak poziomu wody w cysternie możliwe jest sterowanie jej napełnianiem, a w oparciu o sygnał pochodzący z czasomierza można zmienić ustawienia SP i P1, celem zasilania nawadniania.

Powyższe sygnały na wejściu i na wyjściu z systemu zarządzane są przez centralę sterowania, dostępną oddzielnie w katalogu DAB.

10. KONSERWACJA



Przed przystąpieniem do wykonywania jakichkolwiek czynności w obrębie urządzenia, odłączyć zasilanie elektryczne.

System nie wymaga przeprowadzania konserwacji zwyczajnej.

Pomimo tego poniżej zostały zamieszczone instrukcje dotyczące tych czynności w ramach konserwacji nadzwyczajnej, których przeprowadzenie może być konieczne w szczególnych przypadkach (np.: opróżnienie systemu z powodu dłuższego okresu nieaktywności).

10.1 - Narzędzie podręczne

DAB dostarcza na wyposażeniu produktu podręczne narzędzie, przydatne podczas wykonywania czynności w ramach montażu oraz ewentualnej konserwacji nadzwyczajnej.

Narzędzie znajduje się we wnętrzu technicznej pompy. W jego skład wchodzi 3 klucze:

- 1 – klucz metalowy o przekroju sześciokątnym (rys. 22 – 1);
- 2 – klucz plastikowy płaski (rys. 22 – 2);
- 3 – klucz plastikowy cylindryczny (rys. 22 – 3).

Klucz oznaczony jako „1” wsunięty jest w końcówkę „D” klucza „3”. Podczas pierwszego użycia należy rozdzielić 2 plastikowe klucze, oznaczone jako „2” i „3”, które dostarczane są w formie połączonej poprzeczką (rys. 22 – A):



Przełamać poprzeczkę „A”, a następnie usunąć jej pozostałości z obu kluczy, tak aby nie zostawić ostrych elementów, mogących spowodować skaleczenie.

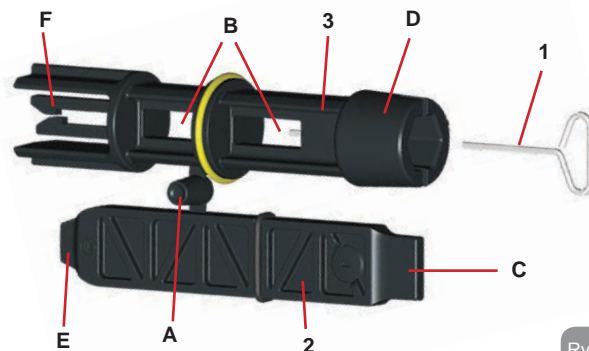

Rysunek 22

Klucza „1” użyć do ustawienia panelu interfejsu, która to czynność opisana została w par. 2.2.2. W przypadku zgubienia lub uszkodzenia klucza, czynność można wykonać posługując się standardowym kluczem sześciokątnym 2 mm.

Po rozdzieleniu 2 plastikowych kluczy mogą być one wykorzystane poprzez wsunięcie klucza „2” w jeden z dwóch otworów „B” klucza „3”, ten, który będzie umożliwił wygodniejsze wykonanie danej czynności. Użykuje się w ten sposób wielofunkcyjny klucz krzyżakowy, w którym każde z 4 ramion służy do innej czynności.



Celem użycia klucza krzyżakowego należy odłożyć klucz „1” i zabezpieczyć przed zgubieniem. Po zakończeniu wykorzystywania klucza krzyżakowego należy wsunąć go ponownie do klucza „3”.



Rysunek 23

Wykorzystanie ramienia „C”

Jest to płaski śrubokręt o wymiarach odpowiednich do demontowania korków głównych podłączeń systemu (1" i 1"1/4). Wykorzystywany jest podczas pierwszej instalacji do demontowania korków otworów, do których ma zostać podłączona instalacja; do czynności napełniania w przypadku montażu poziomego; do uzyskiwania dostępu do zaworu zwrotnego itp. W przypadku zgubienia lub uszkodzenia klucza przedmiotowe czynności można wykonać przy użyciu dowolnego śrubokręta płaskiego o odpowiednich wymiarach.

Wykorzystanie ramienia „D”

Klucz sześciokątny imbusowy przeznaczony do demontowania korka, w celu przeprowadzenia czynności napełniania w przypadku montażu pionowego. W przypadku zgubienia lub uszkodzenia klucza przedmiotowe czynności można wykonać przy użyciu dowolnego śrubokręta krzyżakowego o odpowiednich wymiarach.



Rysunek 24

Wykorzystanie ramienia „E”

Jest to płaski śrubokręt o wymiarach odpowiednich do demontowania korka dostępu do wału silnika oraz, o ile została zamontowana w systemie baza z szybkozłączem (par. 9.3), do uzyskiwania dostępu do klucza odłączającego system. W przypadku zgubienia lub uszkodzenia klucza przedmiotowe czynności można wykonać przy użyciu dowolnego śrubokręta płaskiego o odpowiednich wymiarach.



Rysunek 25

Wykorzystanie ramienia „F”

Narzędzie służy do konserwacji zaworu zwrotnego, która to czynność została szczegółowo opisana w paragrafie 10.3.



Rysunek 26

10.2 - Opróżnianie systemu

W przypadku konieczności opróżniania systemu z wody znajdującej się w jego wnętrzu, stosować się do poniższej procedury:

1. odłączyć zasilanie elektryczne;
2. otworzyć znajdujący się najbliżej systemu zawór odprowadzenia, co umożliwi obniżenie ciśnienia w instalacji i jej opróżnienie;
3. jeżeli w bliskiej odległości za systemem znajduje się zawór odcinający (którego montaż jest zalecany), należy go zamknąć, aby uniemożliwić napływ wody do instalacji na odcinku znajdującym się pomiędzy systemem a pierwszym otwartym zaworem;
4. przerwać ciągłość przewodu zasysającego w miejscu znajdującym się możliwie najbliżej systemu (zaleca się montaż zaworu odcinającego w bliskiej odległości przed systemem), tak aby przewód zasysający nie został całkowicie opróżniony;
5. zdemontować korek na otworze spustowym (rys. 1 ściana E) i pozwolić na wypływ wody z wnętrza urządzenia (ok. 2,5 litra);
6. woda, która znajduje się w instalacji odprowadzenia za wbudowanym w system zaworem zwrotnym, będzie mogła wypłynąć w momencie odłączenia systemu i zdemontowania korka drugiego otworu odprowadzającego (o ile nie jest wykorzystywany).



Pomimo zasadniczego opróżnienia systemu, w jego wnętrzu pozostaje niewielka ilość wody. Podczas manewrowania systemem po czynności opróżnienia może zdarzyć się, że będzie ona wypływać z systemu.

10.3 - Zawór zwrotny

W systemie znajduje się wbudowany zawór zwrotny, który jest niezbędny do poprawnego działania systemu. Obecność w wodzie ciał stałych lub piasku może powodować nieprawidłowe działanie zaworu, a tym samym całego systemu. Należy zatem wykorzystywać czystą wodę oraz zamontować ewentualnie filtry na wlocie do systemu. Jeżeli mimo tego stwierdzone zostanie nieprawidłowe działanie zaworu zwrotnego, może zostać on zdemontowany z systemu, a następnie oczyszczony i/lub wymieniony zgodnie z poniższą procedurą:

1. zdemontować korek dostępu do zaworu (rys. 27);
2. wprowadzić ramię „F” podręcznego klucza krzyżakowego (par. 10.1) tak, aby zacześć perforowany języczek na zapadkach zwalniających (rys. 27);
3. wyciągnąć bez obracania; czynność może wymagać wywierania pewnej siły. Zostaje wyjęta kasetka zawierająca zawór do konserwacji. Kasetka pozostaje na kluczu (rys. 27);
4. zdemontować kasetkę z klucza poprzez dociśnięcie jednego elementu do drugiego. Zostają zwolnione zapadki i można zsunąć kasetkę, ciągnąc w bok (rys. 27);
5. oczyścić zawór pod bieżącą wodą i sprawdzić, czy nie jest uszkodzony. W razie konieczności wymienić;
6. osadzić ponownie kasetkę w przeznaczonym do tego celu miejscu; czynność wymaga wywarcia siły niezbędnej do ściśnięcia 2 uszczelnień o-ring. Można ewentualnie posłużyć się w tym celu ramieniem „D” klucza krzyżakowego. Nie wykorzystywać w tym celu ramienia „F”, ponieważ nastąpi ponowne zadziałanie zapadek na języczek kasetki, bez możliwości ich zwolnienia (rys. 27).
7. dokręcić korek do usłyszenia kliknięcia. Jeżeli kasetka nie została prawidłowo osadzona na swoim miejscu, dokręcanie korka umożliwi ostateczne jej osadzenie (rys. 27).

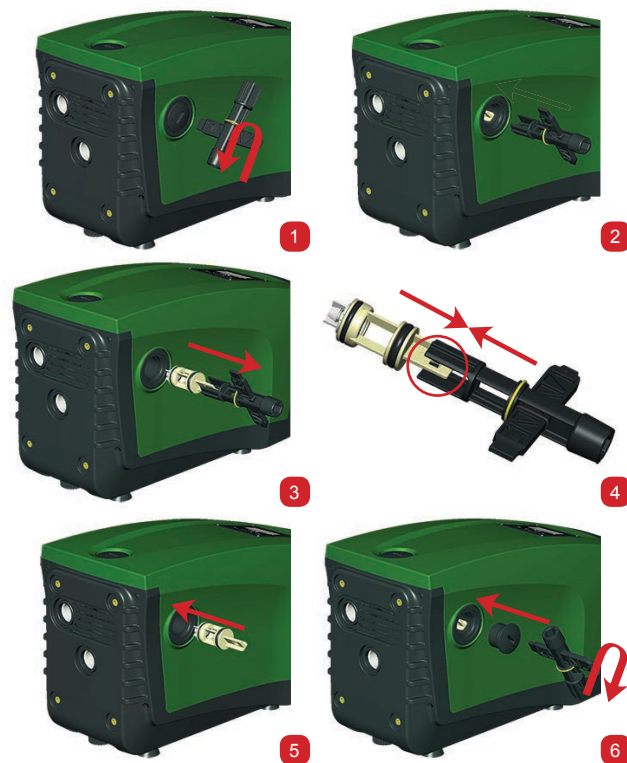

Rysunek 27



Może zdarzyć się, z powodu długiego czasu przebywania zamontowanej kasetki w urządzeniu i/lub obecności osadów, że siła niezbędna do jej demontażu spowoduje uszkodzenie podręcznego narzędzia. W takim przypadku preferowane jest narażenie

na zniszczenie narzędzia, niż kasety. W przypadku zagubienia lub zniszczenia klucza, operację można wykonać przy użyciu szczypec.



Jeżeli podczas czynności konserwacji zaworu zwrotnego jedna lub większa liczba uszczelkek o-ring zostanie zgubiona lub uszkodzona, należy je wymienić. W przeciwnym przypadku system nie będzie pracował poprawnie.

10.4 - Wał silnika

Sterowanie elektroniczne systemu zapewnia płynne uruchamianie, bez szarpnięć. Pozwala to na unikanie nadmiernych naprężeń komponentów mechanicznych i pozwala tym samym na przedłużenie okresu eksploatacji produktu. W szczególnych przypadkach jednakże cecha ta może powodować problemy podczas uruchamiania pompy elektrycznej. Np.: po dłuższym okresie nieaktywności, po wcześniejszym opróżnieniu systemu, mogą wytrącać się sole rozpuszczone w wodzie i tworzyć osady pomiędzy elementem obrotowym (wałem) a stałymi komponentami pompy. Zwiększa się zatem wartość oporu podczas uruchomienia. W powyższym przypadku należy ręcznie poruszyć wał silnika, aby osady zostały usunięte. System umożliwia wykonanie przedmiotowej czynności poprzez zapewnienie dostępu do zewnętrznej części wału silnika oraz wykonanie rowka do przeciągania na końcach wału. Czynność wykonać zgodnie z poniższą procedurą:

1. zdemontować korek dostępu do wału silnika, zgodnie ze wskazaniami na rys. 28;
2. wprowadzić śrubokręt w rowek wału silnika i obrócić wielokrotnie w dwóch przeciwnych kierunkach;
3. jeżeli wał obraca się swobodnie, można uruchomić system;
4. jeżeli blokady obrotu nie można usunąć ręcznie, skontaktować się z serwisem technicznym.

10.5 - Zbiornik wyrównawczy

Na użytek czynności kontroli i regulacji ciśnienia powietrza w zbiorniku wyrównawczym oraz jego wymiany w przypadku uszkodzenia patrz paragraf 1.2.

11 - ODŚWIEŻENIE FIRMWARE E.SYBOX

11.1 - Ogólne informacje

Rozdział ten opisuje jak można odświeżyć jeden lub więcej e.sybox dysponując e.sybox lub e.sylink z najnowszym firmware.

Według tego co zostało przedstawione w instrukcji w roz. 9.4.2, w celu użycia e.sybox w zespole pompującym z połączeniem wireless koniecznym jest, aby wersje firmware e.sybox były wszystkie takie same.

W przypadku gdy, wersje firmware e.sybox, będące częścią zespołu do wykrewowania, są różne należy dokonać odświeżenia w celu ustawienia wszystkich wersji.

Odświeżenie może być pomocne także w celu ustawienia nowych firmware, które wzbogacają funkcjonalność lub będą rozwiązywać problemy.

Definicje użyte poniżej:

Master: urządzenie, z którego pobiera się firmware, aby umieścić go w e.sybox. Funkcja może być wykonana przez e.sybox, e.sylink lub jakiegokolwiek inne urządzenie aktywowane do procesu download firmware w kierunku e.sybox.

Slave: e.sybox w stanie odbioru odświeżonego firmware.

11.2 - Odświeżenie firmware

Odświeżenie firmware może być wykonane poprzez inny e.sybox lub przez e.sylink.

W zależności od obecnych wersji firmware i device będących do dyspozycji do programowania (e.sybox lub e.sylink) można wykorzystywać różne procedury.

Podczas odświeżenia firmware e.sybox i e.sylink nie będą one mogły być wykorzystywane do funkcji pompowania.

Podczas fazy odświeżenia e.sybox Slave wyświetla napis "LV LOADER v2.x" i pasek, który wskazuje stan postępującego odświeżenia.

Proces odświeżenia zajmuje około 1 minutę. Na koniec tej fazy e.sybox ponownie się uruchomi.

Po ponownym uruchomieniu e.sybox należy skontrolować, czy został zainstalowany wybrany firmware. W tym celu sprawdzić w polu wersję firmware "SW V." na "stronie VE" w "Menu Użytkownika".

W przypadku, gdy pojawią się problemy i firmware nie zostanie prawidł-

łowo zainstalowany postępować zgodnie ze wskazówkami znajdującymi się w części poświęconej rozwiązywaniu problemów różnych opisanych procedur.

11.2.1 - Odświeżenie pomiędzy e.sybox

Aktualizacja dla e.sybox 30/50 jest zawsze możliwa

Odświeżenie pomiędzy e.sybox jest możliwe tylko, gdy choć jeden e.sybox posiada wersję firmware wyższą lub równą 4.00.

Odświeżenie może nastąpić na 3 sposoby:

- **Ręcznie:** zawsze możliwa dla e.sybox 30/50, podczas gdy dla e.sybox zaleca się, aby Master miał wersję firmware wyższą lub równą 4.00. Nie jest konieczne połączenie e.sybox.
- **Automatycznie:** zawsze możliwa dla e.sybox 30/50, podczas gdy dla e.sybox jest możliwa tylko, gdy obydwie e.sybox do aktualizacji posiadają wersję firmware wyższą lub równą 4.00. Konieczne należy połączyć e.sybox.
- **Półautomatycznie:** nie przewidziana dla e.sybox 30/50; w przypadku e.sybox konieczne, aby Master miał wersję firmware wyższą lub równą 4.00 i Slave miał wersję firmware niższą niż 4.00. Konieczne należy połączyć e.sybox.

11.2.1.1 - Ręczne odświeżenie

Wymogi

- Procedura zostaje wykonana pomiędzy 2 e.sybox pojedynczo.
- Zawsze możliwa z e.sybox 30/50, podczas gdy w przypadku e.sybox Master musi posiadać wersję firmware wyższą lub równą 4.00.
- Wykorzystany e.sybox jako Slave może mieć jakąkolwiek wersję firmware.
- Wersja firmware Master musi być wyższa lub równa wersji Slave.
- Nie jest konieczne połączenie dwóch urządzeń.
- W przypadku większej ilości e.sybox do odświeżenia procedurę należy powtórzyć kilka razy.

Procedura

1. Odłączyć zasilanie od e.sybox do odświeżenia i odczekać na wyłączenie się wyświetlacza.
2. Przejść do strony FW menu SERWIS TECHNICZNY e.sybox, który

chce się użyć jako Master i wcisnąć przycisk [+].

3. Na e.sybox do odświeżenia włączyć zasilanie trzymając wciśnięte przyciski [MODE] i [-], aż do momentu pojawienia się odświeżonego ekranu.
1. Odczekać, aż proces odświeżenia zakończy się i oby dwie maszyny się uruchomią ponownie.

Rozwiązanie problemów

Jeśli odświeżenie nie zakończyło się pomyślnie powtórzyć procedurę.

11.2.1.2 - Automatyczne odświeżenie

Wymogi

- Procedura zostaje wykonana pomiędzy 2 e.sybox pojedynczo.
- Wykorzystany e.sybox jako Master musi mieć wersję firmware wyższą lub równą 4.00. W przypadku e.sybox 30/50 jest zawsze możliwa.
- Wykorzystany e.sybox jako Slave musi mieć wersję firmware wyższą lub równą 4.00. W przypadku e.sybox 30/50 jest zawsze możliwa.
- Wersja firmware Master musi być wyższa lub równa wersji Slave.
- Konieczne należy połączyć między sobą urządzenia.
- W przypadku większej ilości e.sybox do odświeżenia procedurę należy powtórzyć kilka razy.

Procedura

1. Wykonać połączenie pomiędzy urządzeniami (patrz roz. 7.5.5). Dwa e.sybox sprawią, iż pojawi się na wyświetlaczu pop up komunikujące:

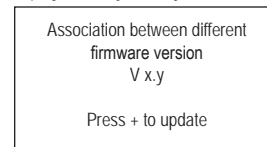

Gdzie w miejsce x.y pojawi się wersja firmware e.sybox.

2. Wcisnąć przycisk [+] na oby dwóch maszynach.
3. Odczekać, aż proces odświeżenia zakończy się i oby dwie maszyny się uruchomią ponownie.

Rozwiązanie problemów

Jeżeli odświeżenie nie zakończyło się pomyślnie, maszyna którą próbowano się poddać procesowi odświeżenia (Slave) przechodzi w stan nieistotny, który nie zezwala na nowe automatyczne odświeżenie. W takim przypadku należy wykonać ręczną procedurę odświeżenia.

11.2.1.3 - Półautomatyczne odświeżenie

Nie przewidziana w przypadku e.sybox 30/50, podczas gdy dla e.sybox jak poniżej.

Wymogi

- Procedura zostaje wykonana pomiędzy 2 e.sybox pojedynczo.
- Wykorzystany e.sybox jako Master musi mieć wersję firmware wyższą lub równą 4.00.
- Wykorzystany e.sybox jako Slave musi mieć wersję firmware niższą niż 4.00.
- Koniecznie należy połączyć między sobą urządzenia.
- W przypadku większej ilości e.sybox do odświeżenia procedurę należy powtórzyć kilka razy.

Procedura

1. Wykonać połączenie pomiędzy urządzeniami. E.sybox ze starszym firmware (Slave) wyświetli ekran:

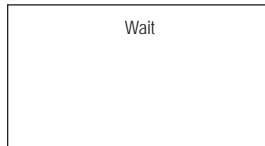

- E.sybox z wersją firmware wyższą lub równą 4.00 wyświetli ekran:

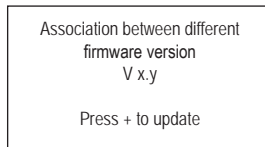

Gdzie w miejsce x.y pojawi się wersja firmware e.sybox.

2. Wcisnąć przycisk [+] na maszynie Master (tą z wersją firmware wyższą lub równą 4.00).
3. Odłączyć zasilanie od e.sybox Slave i odczekać na wyłączenie się wyświetlacza.
4. Na e.sybox Slave włączyć zasilanie trzymając wciśnięte przyciski [MODE] i [-], aż do momentu pojawienia się odświeżonego ekranu.
5. Odczekać, aż proces odświeżenia zakończy się i oby dwie maszyny się uruchomią ponownie.

Rozwiązanie problemów

Jeżeli odświeżenie nie zakończyło się pomyślnie, maszyna którą próbowano się poddać procesowi odświeżenia (Slave) przechodzi w stan nieistotny, który nie zezwala na nowe półautomatyczne odświeżenie. W takim przypadku należy wykonać ręczną procedurę odświeżenia.

11.2.2. - Odświeżenie e.sybox poprzez e.sylink

Odświeżenie e.sybox może być wykonane przez e.sylink. Co do procedury bazować na wskazówkach zawartych w instrukcji e.sylink.

12 - ROZWIĄZYWANIE PROBLEMÓW



Przed przystąpieniem do wyszukiwania usterek, należy odłączyć zasilanie elektryczne pompy (wyciągnąć wtyczkę z gniazda).

Rozwiązywanie typowych problemów

Usterka	Kontrolka LED	Prawdopodobne przyczyny	Rozwiązanie
Pompa nie uruchamia się.	Czerwona: wyłączona Biała: wyłączona Niebieska: wyłączona	Brak zasilania elektrycznego.	Sprawdzić, czy w gnieździe obecne jest napięcie i wsunąć ponownie wtyczkę.
Pompa nie uruchamia się.	Czerwona: włączona Biała: włączona Niebieska: wyłączona	Zablokowany wał.	Patrz paragraf 10.4 (konserwacja wału silnika).

Pompa nie uruchamia się.	Czerwona: wyłączona Biała: włączona Niebieska: wyłączona	Element odbiorczy znajduje się na poziomie wyższym, niż równowaznik poziomu ciśnienia uruchomienia (par. 3.2).	Zwiększyć wartość ciśnienia uruchomienia systemu poprzez zwiększenie SP lub zmniejszenie RP.	Po otwarciu elementu odbiorczego nie następuje niezwłoczny wzrost ciśnienia.	Czerwona: wyłączona Biała: włączona Niebieska: wyłączona	Opróżniony zbiornik wyrównawczy (niewystarczające ciśnienie powietrza) lub uszkodzona membrana.	Sprawdzić ciśnienie powietrza poprzez zawór we wnęce technicznej. Jeżeli podczas kontroli wypłynie woda, oznacza to, że zbiornik jest uszkodzony. Skontaktować się z serwisem technicznym. W przeciwnym przypadku napełnić zbiornik powietrzem zgodnie z opisem w par. 1.2.
Pompa nie wyłącza się.	Czerwona: wyłączona Biała: włączona Niebieska: wyłączona	1. Wycieki w instalacji. 2. Zatkany wirnik lub element hydrauliczny. 3. Przedostawanie się powietrza do przewodów rurowych zasysania. 4. Uszkodzony czujnik przepływu.	Sprawdzić instalację, zlokalizować wyciek i usunąć. Zdemontować system i usunąć zatkanie (serwis techniczny). Sprawdzić przewód zasysania, ustalić powód przedostawania się powietrza do wnętrza i usunąć go. Skontaktować się z serwisem technicznym.	Po otwarciu elementu odbiorczego a przed uruchomieniem pompy przepływ spada do zera.	Czerwona: wyłączona Biała: włączona Niebieska: wyłączona	Ciśnienie powietrza w zbiorniku wyrównawczym jest wyższe, niż ciśnienie uruchamiające systemu.	Wytarować ciśnienie zbiornika wyrównawczego lub skonfigurować parametry SO i/lub RP tak, aby spełnić wymogi stosunku (par. 1.2).
Niewystarczająca wydajność pompy	Czerwona: wyłączona Biała: włączona Niebieska: wyłączona	1. Zbyt duża głębokość pobierania. 2. Przewód zasysania zatkany lub o zbyt małej średnicy. 3. Zatkany wirnik lub element hydrauliczny.	1. Wraz ze wzrostem głębokości zasysania następuje spadek wydajności hydraulicznej produktu (par. Opis pompy elektrycznej). Sprawdzić, czy można zmniejszyć głębokość zasysania. Zastosować przewód zasysania o większej średnicy (średnica powinna wynosić co najmniej 1"). 2. Sprawdzić przewód zasysania, określ przyczynę niewystarczającej wydajności (zatkanie, suche zagięcie, odcinek o przeciwnym spadku itp.) i usunąć. 3. Zdemontować system i usunąć zatkanie (serwis techniczny).	Na wyświetlaczu pojawia się BL	Czerwona: włączona Biała: włączona Niebieska: wyłączona	1. Brak wody. 2. Pompa nie została zalana. 3. Nie można osiągnąć ustawionych wartości przy danej wartości RM.	1 – 2. Zalać pompę i sprawdzić, czy w przewodach nie znajduje się powietrze. Sprawdzić, czy przewód zasysania oraz ewentualne filtry nie zostały zatkane. 3. Ustawić wartość RM, która umożliwi osiągnięcie ustawionej wartości.
Pompa uruchamia się bez wysłania zapotrzebowania przez element odbiorczy.	Czerwona: wyłączona Biała: włączona Niebieska: wyłączona	1. Wycieki w instalacji. 2. Uszkodzony zawór zwrotny.	1. Sprawdzić instalację, zlokalizować wyciek i usunąć. 2. Przeprowadzić konserwację zaworu zwrotnego, zgodnie z par. 10.3.	Na wyświetlaczu pojawia się BP1	Czerwona: włączona Biała: włączona Niebieska: wyłączona	1. Uszkodzony czujnik ciśnienia.	1. Skontaktować się z serwisem technicznym.
				Na wyświetlaczu pojawia się OC	Czerwona: włączona Biała: włączona Niebieska: wyłączona	1. Nadmierny pobór. 2. Zablockowana pompa.	1. Zbyt gęsta ciecz. Nie wykorzystywać pompy do pompowania cieczy innych, niż woda. 2. Skontaktować się z serwisem technicznym.
				Na wyświetlaczu pojawia się PB	Czerwona: włączona Biała: włączona Niebieska: wyłączona	1. Niskie napięcie zasilania. 2. Nadmierny spadek napięcia na linii.	1. Sprawdzić obecność odpowiedniego napięcia na linii. 2. Sprawdzić przekrój przewodów zasilania.

Na wyświetlaczu pojawia się napis: „Wcisnąć „+” w celu ustawienia tej konfiguracji”.	Czerwona: wyłączona Biała: włączona Niebieska: wyłączona	W jednym lub większej liczbie urządzeń nie zostały ujednolicone parametry wrażliwe.	Wcisnąć przycisk „+” na urządzeniu, co do którego jesteśmy pewni, że posiada najnowszą i najbardziej poprawną konfigurację parametrów.
--	--	---	--

13 - UTYLIZACJA

Niniejszy produkt lub jego części powinny zostać zutylizowane, przestrzegając zasad ochrony środowiska oraz zgodnie z miejscowymi przepisami, obowiązującymi w tym zakresie. Należy korzystać z usług miejscowych, państwowych lub prywatnych centrów zbiórki odpadów.

14 - GWARANCJA

W przypadku użycia wadliwych komponentów lub wykrycia wad fabrycznych zostaną one usunięte w okresie obowiązywania gwarancji, ustalonej zgodnie z przepisami obowiązującymi w kraju zakupu urządzenia, w określony przez producenta sposób – poprzez naprawę lub wymianę.

Gwarancja obejmuje wszelkie uszkodzenia wynikające z wad fabrycznych lub wadliwych materiałów użytych do produkcji, które pojawiły się w toku prawidłowego i zgodnego z instrukcją użytkowania urządzenia.

W następujących przypadkach następuje utrata gwarancji:

- próby naprawy urządzenia,
- modyfikacje techniczne urządzenia,
- użycie nieoryginalnych części zamiennych,
- nieuprawnione ingerencje,
- użycie niezgodne z przeznaczeniem, np.: użycie przemysłowe.

Z gwarancji wyłączone są:

- komponenty ulegające szybkiemu zużyciu.

W przypadku konieczności wykonania naprawy gwarancyjnej, należy zwrócić się do autoryzowanego serwisu technicznego, okazując dowód zakupu produktu.

OBSAH

Vysvětlivky	726	6. Tlačítkový panel a displej	742
Upozornění	726	6.1 Přímý vstup pomocí kombinace tlačítek	743
Odpovědnost	727	6.2 Vstup podle názvu přes roletové menu	746
1. Obecně	727	6.3 Struktura stran menu	747
1.1 Popis zabudovaného měniče	728	6.4 Zablokování nastavení parametrů pomocí hesla	748
1.2 Zabudovaná expanzní nádoba	729	6.5 Aktivace deaktivace motoru	748
1.3 Zabudované elektrické čerpadlo	729	7. Význam jednotlivých parametrů	748
1.4 Technické parametry	731	7.1 Menu uživatele	748
2. Instalace	731	7.1.1 Stav	748
2.1 Vertikální konfigurace	731	7.1.2 RS: Zobrazení rychlosti otáčení	748
2.1.1 Hydraulická připojení	732	7.1.3 VP: Zobrazení tlaku	748
2.1.2 Operace plnění - Instalace nad úroveň hladiny a pod úroveň hladiny	733	7.1.4 VF: Zobrazení průtoku	748
2.2 Horizontální konfigurace	733	7.1.5 PO: Zobrazení příkonu	749
2.2.1 Hydraulické připojení	733	7.1.6 C1: Zobrazení fázového proudu	749
2.2.2 Natočení panelu rozhraní	734	7.1.7 Hodiny chodu a počet startů	749
2.2.3 Operace plnění - Instalace nad úroveň hladiny a pod úroveň hladiny	735	7.1.8 Pt: Sloupcový diagram výkonu	749
3. Uvedení do provozu	735	7.1.9 Vícečerpadlový systém	749
3.1 Elektrická připojení	735	7.1.10 Čerpané množství	749
3.2 Konfigurace zabudovaného měniče	736	7.1.11 VE: Zobrazení verze	749
3.3 Zahlcení	736	7.1.12 FF: Zobrazení poruch a výstrah (archiv)	749
4. Ochranné systémy	737	7.2 Menu monitoru	750
4.1 Popis blokování	738	7.2.1 CT: Kontrast displeje	750
4.1.1 „BL“ Anti Dry-Run (Ochrana proti chodu nasucho)	738	7.2.2 BK: Jas displeje	750
4.1.2 Anticyclung (Ochrana proti kontinuálním cyklům bez požadavku uživatelského zařízení)	738	7.2.3 TK: Doba zapnutí podsvícení	750
4.1.3 Antifreeze (Ochrana proti zamrznutí vody v systému)	738	7.2.4 LA: Jazyk	750
4.1.4 „BP1“ Zablokování kvůli závadě na vnitřním snímači tlaku	738	7.2.5 TE: Zobrazení teploty disipace	750
4.1.5 „PB“ Zablokování kvůli napájecímu napětí, které neodpovídá technické specifikaci	738	7.3 Menu setpointu	750
4.1.6 „SC“ Zablokování kvůli zkratu mezi fázemi motoru	738	7.3.1 SP: Nastavení tlaku setpointu	750
4.2 Ruční reset chybových stavů	739	7.3.2 Nastavení pomocných tlaků	750
4.3 Samoobnovení chybových stavů	739	7.3.2.1 P1: Nastavení pomocného setpointu 1	750
5. Elektronické ovládání měniče a uživatelského rozhraní	739	7.3.2.2 P2: Nastavení pomocného setpointu 2	751
5.1 Chod s řídicí jednotkou	739	7.3.2.3 P3: Nastavení pomocného setpointu 3	751
5.1.1 Funkce na řídicí jednotce	740	7.3.2.4 P4: Nastavení pomocného setpointu 4	751
5.1.2 Elektrická připojení vstupů a výstupů uživatelských zařízení	740	7.4 Menu ručního režimu	751
5.1.3 Fungování v bezpečnostním režimu	740	7.4.1 Stav	751
5.1.4 Nastavení funkcí z řídicí jednotky	741	7.4.2 Rt: Nastavení rychlosti	751
5.1.5 Přifazení e.sboxu řídicí jednotce	741	7.4.3 VP: Zobrazení tlaku	751
		7.4.4 VF: Zobrazení průtoku	752
		7.4.5 PO: Zobrazení výstupního výkonu	752
		7.4.6 C1: Zobrazení fázového proudu	752
		7.4.7 RS: Zobrazení rychlosti otáčení	752
		7.4.8 Zobrazení teploty disipace	752
		7.5 Menu instalačního technika	752
		7.5.1 RP: Nastavení snížení tlaku pro znovuspuštění	752

7.5.2 OD: Typ instalace	752	9.4.1 Úvod do vícečerpacích systémů	766
7.5.3 AD: Konfigurace adresy	752	9.4.2 Realizace vícečerpacího systému	766
7.5.4 MS: Měrný systém	753	9.4.3 Bezdrátová komunikace	766
7.5.5 AS: Přifazení zařízení	753	9.4.4 Připojení a nastavení optoelektrických vstupů	766
7.5.6 PR: Vzdálený snímač tlaku	754	9.4.5 Hlavní parametry pro vícečerpací systémy	767
7.6 Menu technického servisu	754	9.4.6 První spuštění vícečerpacího systému	768
7.6.1 TB: Doba zablokování kvůli nedostatku vody	754	9.4.7 Seřízení vícečerpacího systému	768
7.6.2 T1: Zpoždění kvůli nízkému tlaku (funkce kiwa)	755	9.4.8 Přidělení pořadí spouštění	768
7.6.3 T2: Zpoždění vypínání	755	9.4.9 Max doba pro přepnutí	768
7.6.4 GP: Koefficient proporcionálního zesílení	755	9.4.10 Dosažení maximální doby nečinnosti	768
7.6.5 GI: Koefficient integrálního zesílení	755	9.4.11 Rezervní zařízení a počet zařízení, která se podílejí na čerpání	769
7.6.6 RM: Maximální rychlost	755	9.4.12 Bezdrátové ovládání	769
7.6.7 Nastavení počtu zařízení a rezervních zařízení	755		
7.6.8 NA: Aktivní zařízení	755	10. Údržba	770
7.6.9 NC: Současně pracující zařízení	755	10.1 Pomocný nástroj	770
7.6.10 IC: Konfigurace rezervního zařízení	756	10.2 Vyprázdnění systému	771
7.6.10.1 Příklady konfigurace pro instalace s vícečerpacím systémem	756	10.3 Zpětný ventil	772
7.6.11 ET: Max doba přepnutí	756	10.4 Hnací hřídel	773
7.6.12 AY: Anticyclong	757	10.5 Expanzní nádoba	773
7.6.13 AE: Aktivace funkce proti zablokování	757		
7.6.14 AF: Aktivace funkce antifreeze	757	11. Aktualizace firmware e.syboxu	773
7.6.15 Setup pomocných digitálních vstupů IN1, IN2, IN3, IN4	757	11.1 Obecně	773
7.6.15.1 Deaktivace funkcí přiřazených vstupu	758	11.2 Aktualizace firmware	773
7.6.15.2 Nastavení funkce externího plováku	758	11.2.1 Aktualizace mezi e.syboxy	774
7.6.15.3 Nastavení funkce vstupu pomocného setpointu	759	11.2.1.1 Manuální aktualizace	774
7.6.15.4 Nastavení aktivace systému a nulování poruch	759	11.2.1.2 Automacká aktualizace	774
7.6.15.5 Nastavení detekce nízkého tlaku (KIWA)	760	11.2.1.3 Semiautomatická aktualizace	775
7.6.16 Setup výstupů OUT1, OUT2	761	11.2.2 Aktualizace e.syboxu pomocí e.sylinku	775
7.6.17 O1: Nastavení funkce výstup 1	761		
7.6.18 O2: Nastavení funkce výstup 2	761	12. Řešení závad	775
7.6.19 FW: Aktualizace firmware	762		
7.6.20 RF: Nulování poruch a výstrah	762	13. Likvidace	777
7.6.21 PW: Změna hesla	762		
7.6.21.1 Heslo vícečerpacích systémů	762	14. Záruka	777
8. Reset a tovární nastavení	763		
8.1 Všeobecný reset systému	763		
8.2 Tovární nastavení	763		
8.3 Obnova továrního nastavení	763		
9. Speciální instalace	764		
9.1 Vypnutí samonasávací funkce	764		
9.2 Instalace na stěnu	765		
9.3 Instalace s rychlospojkou	765		
9.4 Vícečerpací systémy	766		



VYSVĚTLIVKY

V textu byly použity následující symboly:



Stav obecného nebezpečí. Při nedodržení předpisů vyplývajících z tohoto symbolu může dojít k úrazu nebo poškození věcí.



Stav rizika elektrického šoku. Při nedodržení předpisů vyplývajících z tohoto symbolu může dojít ke stavu závažného ohrožení osob.



Poznámky

UPOZORNĚNÍ

Tento návod se vztahuje na výrobky e.sybox a e.sybox 30/50. V dalším textu se bude používat název e.sybox, pokud jsou vlastnosti stejné u obou modelů. Pokud jsou vlastnosti rozdílné, budou specifikované modely i jejich odlišnosti.



Před prováděním instalace si pečlivě přečtěte tuto dokumentaci. Instalace přístroje a jeho chod musí být v souladu s bezpečnostními předpisy platnými v zemi, kde je nainstalován. Celá operace musí být provedena v souladu s přijatými pravidly. Při nedodržení bezpečnostních předpisů, kromě toho, že může dojít ke stavu závažného ohrožení osob a poškození přístrojů, dojde k okamžité ztrátě jakéhokoliv práva na záruční operace.



Specializovaný personál
Doporučujeme, aby instalaci prováděl kompetentní kvalifikovaný personál, který splňuje technické požadavky podle zvláštních předpisů upravujících tuto pracovní oblast. Kvalifikovanými pracovníky jsou osoby, které s ohledem na vlastní vzdělání, zkušenosti a provedené školení znalosti souvisejících norem, předpisů a opatření platných v oblasti prevence bezpečnosti práce, jakož i provozních podmínek, oprávnil pracovník, který odpovídá za bezpečnost provozu systému, aby vykonávali kteroukoliv nutnou činnost a v rámci ní

rozpoznali jakékoliv nebezpečí a předcházeli jeho vzniku. (Definice odborného personálu dle IEC 364)



Přístroj není určen osobám (včetně dětí), jejichž fyzické a psychologické schopnosti vnímání jsou sníženy, nebo osobám s nedostatečnými zkušenostmi nebo znalostmi, tyto uživatelé mohou s přístrojem pracovat pouze pod dohledem osoby, která je zodpovědná za jejich bezpečnost, za jejich dozor nebo jim podala řádné instrukce k používání tohoto přístroje. Děti musí být pod dohledem, aby bylo zaručeno, že si s přístrojem nebudou hrát.



Bezpečnost

Užívání přístroje je povoleno pouze v případě, že elektrický systém je vybaven bezpečnostními prostředky v souladu s bezpečnostními předpisy platnými v zemi, kde je výrobek nainstalován (pro Itálii CEI 64/2).



Čerpané kapaliny

Stroj je navržen a vyroben pro čerpání vody, v níž se nevyskytují výbušné látky nebo tuhé částice či vlákna, o hustotě 1000 Kg/m³ a kinematically viskozitě 1 mm²/s, a chemicky neagresivních kapalin.



Napájecí kabel nesmí být nikdy používán na přepravu čerpadla nebo na manipulaci s ním.



Nikdy neodpojujte zástrčku ze zásuvky taháním za kabel.



Pokud je napájecí kabel poškozen, výměnu musí provést výrobce nebo autorizovaný technický servis, aby se předešlo jakýmkoliv rizikům.

Nedodržení těchto upozornění může vést ke vzniku nebezpečných situací pro osoby nebo věci a má za následek zrušení platnosti záruky výrobku.

ODPOVĚDNOST



Výrobce není odpovědný za řádné fungování elektrických čerpadel nebo za případné jimi způsobené škody, pokud tyto přístroje byly poškozeny, byly na nich provedeny změny a/nebo byly použity mimo doporučené pracovní rozmezí nebo v protikladu k ostatním instrukcím uvedeným v této příručce.

Rovněž nenese žádnou odpovědnost za možné nepřesnosti obsažené v této příručce, pokud vznikly chybou tisku nebo chybným přepisem. Výhradně si právo provádět na výrobcích jakékoliv nutné nebo užitečné změny, které nebudou měnit základní vlastnosti výrobku.

1- OBECNĚ

Přístroj je tvořen integrovaným systémem složeným z odstředivého samonasávacího elektrického čerpadla několikastupňového typu, z elektronického obvodu, který ho ovládá, a z expanzní nádoby.

Použití

zásobovací systémy vody a systémy tlakování pro použití v domácnostech či pro průmyslové použití.

Z vnější strany se přístroj jeví jako rovnoběžník o 6 stranách, viz obr.1

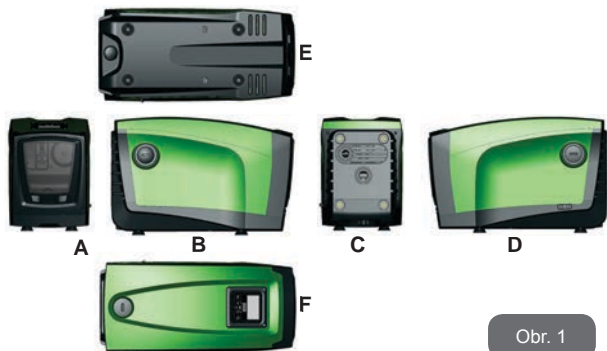

Obr. 1

Strana A: dvířka vedou do technického prostoru. Dvířka je možné odstranit tak, že vsunete dva prsty do gumových úchytnů a zároveň zatlačíte a otočíte dvířky kolem kloubového závěsu na opačné straně od úchytnů (viz obr.2). Chcete-li dvířka namontovat zpět, je třeba zasunout kloubové závěsy do uložení a zavřít dvířka až k zacvaknutí.



Obr. 2

Uvnitř technického prostoru je přístup k následujícím komponentům (viz obr.3):

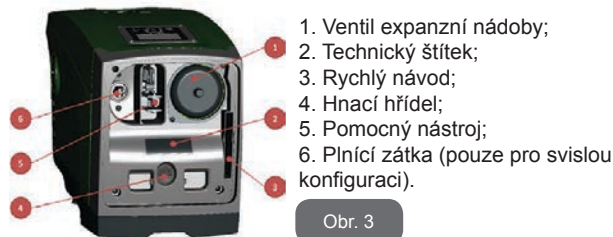

Obr. 3

Strana B: odmontovatelná zátka se šroubem umožňuje přístup ke zpětnému ventilu (viz odst. 10.3). Odstraňovat ji může pouze specializovaný personál při provádění údržby.

Strana C: 4 mosazné závity tvoří uložení pro 4 opěrné nožičky v případě vertikální instalace. 2 zátky se šroubem 1" je možné odstranit, abyste mohli uskutečnit připojení k systému podle konfigurace instalace, kterou chcete použít. V daném případě k připojení označenému „IN“ připojte systém, z něhož budete chtít odebírat vodu (studna, cisterna,...), a k připojení označenému „OUT“ připojte systém výtlačku. Nachází se zde rovněž ventilační mřížka.

Strana D: po odstranění zátky 1" budete mít přístup ke druhému připojení výtlačku, které může být použito zároveň s připojením označeným „OUT“ na straně C nebo jako alternativa k němu. Napájecí kabel slouží na připojení k elektrické síti.

Strana E: 4 mosazné závitky tvoří uložení pro 4 opěrné nožičky v případě horizontální instalace. Hlavní funkcí zátky 1" je vyprazdňování systému. Nacházejí se zde rovněž 2 ventilační mřížky.

Strana F: jak je uvedeno na štítku, který je třeba odstranit, zátká 1" má dvojí funkci: v případě horizontální instalace hrdlo, na němž je zátká, má funkci plnicího otvoru systému (viz dále „operace plnění“, odst. 2.2.3); v případě vertikální instalace totéž hrdlo může mít funkci hydraulického vstupního připojení (tak jako připojení označené „IN“ na straně C a jako alternativa k němu). Panel uživatelského rozhraní je tvořen displejem a tlačítkovým panelem a jeho funkcí je nastavovat systém, monitorovat jeho stav a informovat o případných alarmech.

Systém může být nainstalován ve 2 různých konfiguracích: horizontální (obr.4) nebo vertikální (obr.5).



Obr. 4



Obr. 5

1.1 Popis zabudovaného měniče

Elektronické ovládání zabudované do systému je vybaveno měničem a používá průtokové snímače, snímače tlaku a teploty, které jsou rovněž zabudovány do systému.

Prostřednictvím těchto snímačů se systém automaticky zapíná a vypíná podle potřeb uživatelského zařízení a je schopen monitorovat stavy nesprávného fungování, předcházet jim a signalizovat je.

Ovládání pomocí měniče zaručuje různé funkce, z nichž nejdůležitější pro čerpací systémy je udržování stálé hodnoty tlaku na výtlačku a šetření energií.

- Měnič je schopen udržovat stálý tlak hydraulického okruhu tím, že mění rychlost otáčení elektrického čerpadla. Při chodu bez měniče elektrické čerpadlo není schopno modulovat chod a při zvýšení požadovaného průtoku se nutně sníží tlak nebo naopak; což způsobí příliš vysoké tlaky při nízkých průtocích nebo příliš nízké tlaky při zvýšení požadavku na průtok.
- Při změně rychlosti otáčení podle okamžitého požadavku uživatelského zařízení měnič omezí výkon povolený elektrickému čerpadlu na minimum nutné k zaručení splnění požadavku. Provoz bez měniče předpokládá chod elektrického čerpadla stále a pouze na maximální výkon.

Systém je výrobcem nakonfigurován tak, aby vyhovoval co největšímu množství instalací, tj:

- Chod o stálém tlaku;
- Set-Point (požadovaná hodnota stálého tlaku): SP = 3.0 bary
- Snížení tlaku pro znovuspuštění: RP = 0.3 baru
- Funkce anticycling: deaktivována

Tyto a jiné parametry je možné nastavit podle instalace. V odst. 5-6-7 jsou uvedeny všechny nastavitelné veličiny: tlak, zásah ochran, rychlost otáčení, atd.

Existují nejrůznější pracovní režimy a doplňkové funkce. Pomocí různých možných nastavení a různých vstupních a výstupních nakonfigurovatelných kanálů, které jsou k dispozici, je možné chod měniče přizpůsobit potřebám různých instalací. Viz odst. 5-6-7.

1.2 Zabudovaná expanzní nádoba

Systém je vybaven zabudovanou expanzní nádobou o celkové kapacitě 2 litry. Hlavní funkce expanzní nádoby jsou následující:

- udržovat systém pružný a chránit ho před hydraulickým rázem;
- zaručit rezervu vody, která v případě menších ztrát bude udržovat tlak v systému co možná nejdéle a zabrání tak zbytečným znovuspouštěním systému, která by jinak byla velmi častá;
- při otevření uživatelského zařízení zaručit tlak vody po dobu několika sekund, které systém při zapnutí potřebuje k dosažení správné rychlosti otáčení.

Funkcí zabudované expanzní nádoby není zaručit takovou rezervu vody, aby se mohly snížit zásahy systému (požadované zařízením, ne dané ztrátami v systému). Do systému je možné přidat expanzní nádobu o potřebné kapacitě a připojit je na výtlačk (ne na sání!). U horizontální instalace je možné se připojit k nepoužitému výtlačnému hrdlu. Při volbě nádrže je třeba vzít v úvahu, že množství odpadní vody závisí rovněž na parametrech SP a RP nastavitelných v systému (odst. 6-7).

Expanzní nádoba je předplněna natlakovaným vzduchem pomocí ventilu, který se nachází v technickém prostoru (obr.3, bod 1). Hodnota předplnění, s níž je expanzní nádoba dodávána od výrobce, odpovídá parametrům SP a RP nastaveným jako defaultní, a v každém případě odpovídá následující relaci:

$$\text{Pair} = \text{SP} - \text{RP} - 0.7 \text{ barů} \quad \text{kde:}$$

- Pair = hodnota tlaku vzduchu v barech
- SP = Set Point (7.3) vyjádřený v barech
- RP = Snížení tlaku pro znovuspouštění (7.5.1) vyjádřeno v barech

Tudíž, od výrobce: $\text{Pair} = 3 - 0.3 - 0.7 = 2.0 \text{ bary}$

Pokud nastavíte jiné hodnoty parametrů SP a/nebo RP, pomocí ventilu expanzní nádoby vypustíte nebo přidejte vzduch tak, aby znovu platila výše uvedená relace (např.: SP=2.0 bary; RP=0.3 bary; vypouštějte vzduch z expanzní nádoby, dokud nedosáhnete tlaku 1.0 baru na ventilu).



Nedodržování výše uvedené relace může vést k nesprávnému fungování systému nebo k předčasnému poškození membrány uvnitř expanzní nádoby.



Jelikož kapacita expanzní nádoby je pouze 2 litry, případnou kontrolu tlaku vzduchu je třeba provádět velmi rychlým zasunutím manometru: u malých objemů i únik omezeného množství vzduchu může způsobit citelný pokles tlaku. Kvalita expanzní nádoby zaručuje udržení nastavené hodnoty tlaku vzduchu, kontrolu proto provádějte pouze při seřizování nebo v případě, že jste si jisti nesprávným fungováním.



Případné operace kontroly a/nebo obnovy tlaku vzduchu je třeba provádět tehdy, když výtlačný systém není pod tlakem: odpojte čerpadlo od napájení, otevřete uživatelské zařízení, které je nejbližší čerpadlu a nechte ho otevřené, dokud z něho nepřestane téct voda.



Speciální struktura expanzní nádoby zaručuje její kvalitu a životnost, a to hlavně její membrány, která je snadno opotřebitelnou součástí u tohoto druhu komponentů. V případě poškození expanzní nádoby je třeba ji vyměnit celou, tuto výměnu může provádět pouze autorizovaný personál.

1.3 Zabudované elektrické čerpadlo

Systém je vybavený elektrickým odstředivým vícestupňovým čerpadlem spouštěným pomocí třífázového vodou chlazeného motoru. Chlazení motoru vodou a ne vzduchem zaručuje menší hlučnost systému a možnost ho umístit i do neventilovaných výklenků.

Graf uvedený na Obr.6 ukazuje křivky výkonu e.syboxu (modrá křivka) a e.syboxu 30/50 (zelená křivka). Frekvenční měnič, díky automatické modulaci rychlosti, umožňuje přemístit pracovní bod podle potřeby do kterékoliv bodu pod příslušnou křivkou a současně udržet konstantní nastavený tlak (SP). Křivka červené barvy ukazuje chování e.syboxu za tlaku nastaveného na hodnotu 3.0 bar.

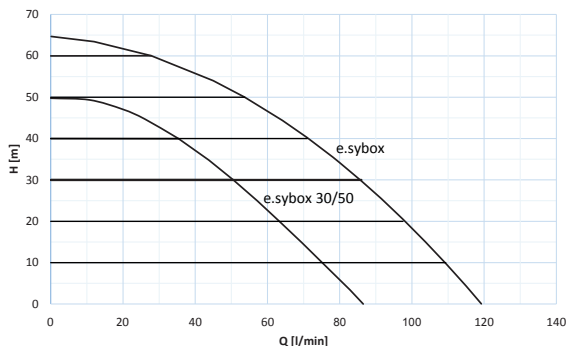

Obr. 6

Z toho vyplývá, že při SP = 3.0 bar, je systém schopný zajistit konstantní hodnotu tlaku pro odběry, které vyžadují průtok mezi 0 a 85 litry/minuta pro e.sybox a mezi 0 a 50 pro e.sybox 30/50. U větších průtoků systém pracuje podle charakteristické křivky elektrického čerpadla s maximální rychlostí otáčení. U nižších než shora uvedených průtoků, tento systém nejen zabezpečuje konstantní tlak, ale snižuje také příkon a přispívá tím k úspoře energie.



Výše uvedený výkon je třeba interpretovat jako naměřený při teplotě prostředí a vody cca 20°C, během prvních 10 minut chodu motoru a s hladinou vody při sání v hloubce, která nebude přesahovat 1 metr.



Při zvýšení hloubky sání dojde ke zmenšení výkonu elektrického čerpadla.

1.4 Technické parametry

		e.sybox	e.sybox 30/50
NAPÁJENÍ ELEKTRICKÉ	Napětí	1 x 220/240 ~ VAC	
	Kmitočet	50/60 Hz	
	Maximální proud	10 A	6,8 A
	Maximální výkon	1550 W	900 W
KONSTRUKČNÍ PARAMETRY	Obrysové rozměry	565x265x352 mm bez opěrných nožiček	
	Hmotnost naprázdno (bez obalu)	24,8 kg	22,5 kg
	Ochranná třída	IP x4	
	Třída izolace motoru	F	
HYDRAULICKÉ PARAMETRY	Maximální výtlačná výška	65 m	50 m
	Maximální průtok	120 l/min	85 l/min
	Zahlcení	<5min při 8m	<5min při 7m
	Maximální provozní tlak	8 bar	
PROVOZNÍ PODMÍNKY	Max teplota kapaliny	40 °C	
	Max teplota prostředí	50 °C	
	Teplota skladování	-10÷60 °C	

FUNKCE A OCHRANY	Stálý tlak
	Bezdrátová komunikace
	Ochrana proti fungování nasucho
	Ochrana antifreeze
	Ochrana anticycling
	Amperometrická ochrana motoru
	Ochrana před anomálním napájecím napětím
	Protezioni da sov Ochrana proti přehřátí ratermperatura

2- INSTALACE



Systém je navržen pro použití v uzavřeném prostoru, neinstalujte systém venku a/nebo tak, aby byl přímo vystavený působení atmosférických vlivů.



Systém je navržen tak, aby mohl být provozován v prostředí, v němž se teplota pohybuje mezi 0°C a 50°C (kromě zaručení elektrického napájení: viz odst.7.6.14 „funkce antifreeze“).



Systém je vhodný pro úpravu pitné vody.



Systém nesmí být použit na čerpání slané vody, kalů, hořlavých, korozních nebo explozivních kapalin (např. ropy, benzínu, ředidel), tuků, olejů nebo potravinových výrobků.



Systém je schopný nasávat vodu, pokud hladina nepřesahuje hloubku 8 m pro e.sybox a 7 m pro e.sybox30/50. (výška mezi hladinou vody a sacím hrdlem čerpadla).



Nepřipojujte žádné hadice na ústí o rozměru 1" ¼, které je osazené zpětným ventilem jako na obr. 27



V případě použití systému domácího vodního napájení je třeba dodržovat místní předpisy vydané odpovědnými orgány správy vodních zdrojů.



Při volbě místa instalace je třeba prověřit, zda:

- Napětí a frekvence uvedené na technickém štítku čerpadla odpovídají údajům elektrického napájecího systému.
- Elektrické připojení je prováděno na suchém místě, daleko od případných záplav.
- Elektrický systém je vybaven diferenčním spínačem o $I \Delta n \leq 30 \text{ mA}$ a systém uzemnění je účinný.

Pokud si nejste jisti, že se v čerpané vodě nebudou vyskytovat nějaká cizí tělesa, je třeba na vstup do systému namontovat filtr, který bude schopen zachycovat nečistoty.



Montáž filtru na sání znamená snížení hydraulického výkonu systému, a to doporučně ke snížení hydraulického zatížení daného tímto filtrem (většinou čím větší je filtrační schopnost, tím větší je snížení výkonu).

Zvolte typ konfigurace, kterou chcete použít (vertikální nebo horizontální), vezměte přitom v úvahu připojení k systému, polohu panelu uživatelského rozhraní a prostory k dispozici (viz níže uvedené). Další typy konfigurace instalace jsou možné s pomocí doplňkových rozhraní DAB: viz příslušný odstavec (odst. 9.2, 9.3).

2.1 - Vertikální konfigurace

Vyndejte 4 opěrné nožičky ze spodního prostoru obalu a zašroubujte je na doraz do příslušných mosazných uložení na straně C. Umístěte systém na určené místo a dbejte přitom na obrysové rozměry uvedené na obr.7.



- Mezi stranou E systému a případnou stěnou je povinná minimální vzdálenost 10 mm, aby bylo zajištěno větrání přes příslušné mřížky.
- Mezi stranou B systému a obrysem je doporučena minimální vzdálenost 270 mm, aby bylo možné provádět případnou údržbu zpětného ventilu, aniž by bylo nutné odpojovat systém z instalace.
- Mezi stranou A systému a obrysem je doporučena minimální vzdálenost 200 mm, aby bylo možné odmontovat dvířka a mít přístup do technického prostoru.

Na nerovném povrchu nožičku, která se neopírá, odšroubujte a seřídte její výšku tak, aby se dotýkala povrchu a byla tedy zaručena stabilita systému. Systém musí být umístěn bezpečně a stabilně, aby byla zaručena svislost osy: systém nenakláníte.

2.1.1 Hydraulická připojení

Provedte připojení na vstupu k systému přes hrdlo na straně F označené „IN“ na obr.7 (připojení sání). Poté odstraňte příslušnou zátku pomocným nástrojem nebo šroubovákem.

Provedte připojení na výstupu k systému přes hrdlo na straně F označené „OUT“ na obr.7 (připojení výtlačku). Poté odstraňte příslušnou zátku pomocným nástrojem nebo šroubovákem.

Všechna hydraulická připojení systému směrem k rozvodu, k němuž může být připojen, jsou typu mosazný závit samice 1" GAS.



Pokud chcete připojit přístroj k rozvodu pomocí spojů, jejichž obrysový průměr je větší než běžný obrys trubice 1" (např. objímka v případě spojů ze 3 kusů), je třeba zkontrolovat, zda závit samce 1" GAS spojky vyčnívá minimálně 25 mm z výše uvedeného obrysu (viz obr.8)

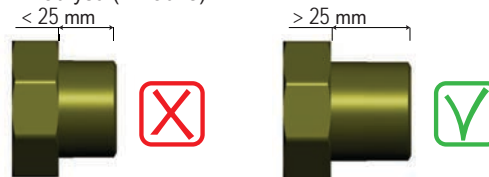

Obr. 8

Instalace systému může být definována podle polohy k čerpané vodě jako „nad úroveň hladiny“ nebo „pod úroveň hladiny“. Zejména je možné instalaci definovat „nad úroveň hladiny“, pokud je čerpadlo umístěno výše než je voda, která má být čerpána (např. čerpadlo na povrchu a voda ve studni); a naopak „pod úroveň hladiny“ je instalace definována, pokud je čerpadlo umístěno níže než voda, která má být čerpána (např. zavěšená cisterna a čerpadlo pod ní).



Jestliže se jedná o vertikální instalaci systému typu „nad úroveň hladiny“, doporučujeme umístit na sací úsek systému zpětný ventil, aby bylo možné provádět plnění systému (odst. 2.1.2).



Jestliže se jedná o instalaci typu „nad úroveň hladiny“, namontujte sací hadici od zdroje vody k čerpadlu ve vzestupném sklonu, aby se netvořily „husí krky“ nebo sifony. Neumísťujte sací hadici nad hladinu čerpadla (aby se v ní nemohly vytvářet vzduchové bubliny). Sací hadice musí nasávat na vstupu minimálně v hloubce 30 cm pod hladinou vody a musí být v celé své délce až ke



vstupu do elektrického čerpadla hermeticky utěsněna.

Sací a výtlačné potrubí musí být namontována tak, aby nezpůsobovala žádný mechanický tlak na čerpadlo.

2.1.2. Operace plnění

Instalace nad úroveň hladiny a pod úroveň hladiny

Instalace „nad úroveň hladiny“ (odst. 2.1.1): vstupte do technického prostoru a pomocným nástrojem (obr.3_bod 5) nebo šroubovákem odmontujte plnicí zátku (obr.3_bod 6). Přes plnicí otvor naplňte systém čistou vodou a dbejte přitom na to, aby byl vypuštěn vzduch. Jestliže je zpětný ventil na sacím potrubí (doporučený v odst. 2.1.1) umístěn u vstupního otvoru do systému, množství vody k naplnění systému by mělo být 2.2 litrů. Doporučujeme na konec sací hadice namontovat zpětný ventil (dnový ventil) tak, aby bylo možné ho při plnění úplně zaplnit. V tomto případě bude množství vody nutné pro operaci plnění záviset na délce sací hadice (2.2 litry + ...).

Instalace „pod úroveň hladiny“ (odst. 2.1.1): jestliže mezi zásobníkem vody a systémem nejsou umístěny žádné uzavírací ventily (nebo jsou otevřené), systém se naplní automaticky, jakmile bude vypuštěn zadržovaný vzduch. Takže dostatečné uvolnění plnicí zátky (obr.3– bod 6) pro odvzdušnění systému umožní se úplně naplnit. Tuto operaci je třeba mít pod kontrolou a zavřít plnicí otvor, jakmile voda vyteče (v každém případě doporučujeme umístit na úsek sacího potrubí uzavírací ventil a používat ho na ovládání operace plnění s otevřenou zátkou). V případě, že by sací potrubí bylo uzavřeno zavřeným ventilem, operace plnění bude moci být provedena tak jako operace plnění popsaná pro instalaci nad úroveň hladiny.

2.2 - Horizontální konfigurace

Vyndejte 4 opěrné nožičky ze spodního prostoru obalu a zašroubujte je na doraz do příslušných mosazných uložení na straně E. Umístěte systém na určené místo a dbejte přitom na obrysové rozměry uvedené na obr.9.

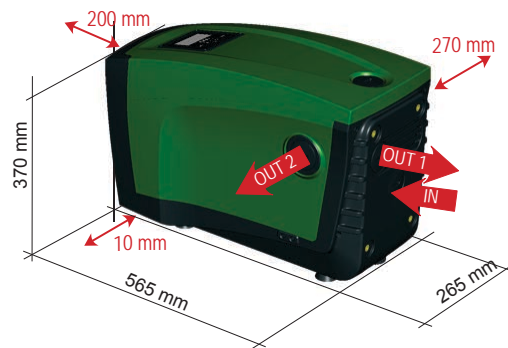

Obr. 9

- Mezi stranou B systému a obrysem je doporučena minimální vzdálenost 270 mm, aby bylo možné provádět případnou údržbu zpětného ventilu, aniž by bylo nutné odpojovat systém z instalace.
- Mezi stranou A systému a obrysem je doporučena minimální vzdálenost 200 mm, aby bylo možné odmontovat dvířka a mít přístup do technického prostoru.
- Mezi stranou D systému a případnou stěnou je povinná minimální vzdálenost 10 mm, aby byl zajištěn výstup napájecího kabelu.

Na nerovném povrchu nožičku, která se neopírá, odšroubujte a seřídte její výšku tak, aby se dotýkala povrchu a byla tedy zaručena stabilita systému. Systém musí být umístěn bezpečně a stabilně, aby byla zaručena svíslost osy: systém nenaklánějte.

2.2.1 Hydraulická připojení

Provedte připojení na vstupu do systému přes hrdlo na straně C označené „IN“ na obr.9 (připojení sání). Poté odstraňte příslušnou zátku pomocným nástrojem nebo šroubovákem.

Provedte připojení na výstupu z hrdla na straně C označené „OUT 1“ na obr.9 a/nebo přes hrdlo na straně D označené „OUT 2“ na obr.9 (připojení výtlačku). U této konfigurace obě hrdla mohou být bez rozdílu zaměněna

(podle potřeb instalace) nebo mohou být použita obě současně (systém zdvojeného výtlačku). Odstraňte zátku/zátka z otvoru, který chcete použít, pomocí pomocného nástroje nebo šroubováku.

Všechna hydraulická připojení systému směrem k rozvodu, k němuž může být připojen, jsou typu mosazného závitu samice 1" GAS.



Viz UPOZORNĚNÍ k obr.8.

2.2.2 Natočení panelu rozhraní

Panel rozhraní je navržen tak, aby mohl být natočen do co nejpohodlnější polohy pro uživatele: čtvercová forma umožňuje jeho otáčení o 90° (obr.10).



Obr. 10

- Uvolněte 4 šrouby v rozích panelu pomocí speciálního imbusového klíče dodaného spolu s pomocným nástrojem.
- Šrouby neodstraňujte, doporučujeme je uvolnit ze závitu na tělese přístroje.
- Dbejte na to, aby šrouby nespady do systému.
- Odmontujte panel a dbejte přitom na to, aby se kabel přenosu signálu nenatáhl.
- Znovu umístěte panel zpět do uložení do požadované polohy a dbejte na to, aby se nepřiškrtil kabel.
- Zašroubujte 4 šrouby příslušným klíčem.

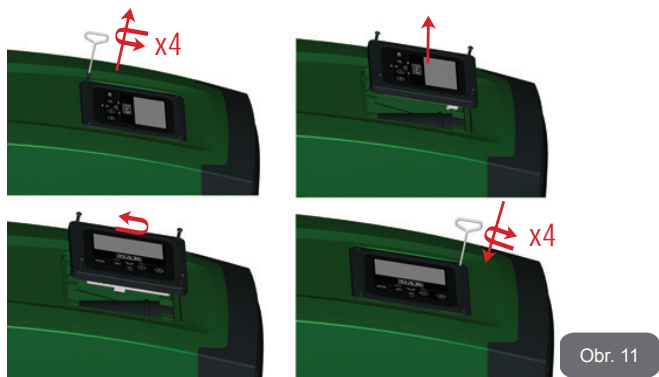

2.2.3 Operace plnění Instalace nad úroveň hladiny a pod úroveň hladiny

Instalace systému může být definována podle polohy čerpané vody jako „nad úroveň hladiny“ nebo „pod úroveň hladiny“. Instalaci je možné definovat „nad úroveň hladiny“, pokud je čerpadlo umístěno výše než voda, která má být čerpána (např. čerpadlo na povrchu a voda ve studni); a naopak je definována „pod úroveň hladiny“, pokud je čerpadlo umístěno níže než voda, která má být čerpána (např. zavěšená cisterna a čerpadlo pod ní).

Instalace „nad úroveň hladiny“: pomocným nástrojem (obr.3_bod 5) nebo šroubovákem odmontujte plnicí zátku, u horizontální konfigurace je to zátka na straně F (obr.1). Přes plnicí otvor naplňte systém čistou vodou a dbejte přitom na to, aby byl vypuštěn vzduch. Systém má být naplněn minimálně 1,5 litru vody. Doporučujeme na konec sací hadice namontovat zpětný ventil (dnový ventil) tak, aby bylo možné ho při plnění úplně zaplnit. V tomto případě bude množství vody potřebné pro operaci plnění záviset na délce sací hadice (1,5 litrů + ...).

Instalace „pod úroveň hladiny“: jestliže mezi zásobníkem vody a systémem nejsou umístěny žádné uzavírací ventily (nebo jsou otevřené), naplní se automaticky, jakmile bude vypuštěn zadržovaný vzduch. Takže uvol-

nění plnicí zátky (strana F – obr.1) až k odvzdušnění systému umožní se úplně naplnit. Na uvolnění zátky použijte pomocný nástroj (obr.3_bod 5) nebo šroubovák. Tuto operaci je třeba mít pod kontrolou a zavřít plnicí otvor, jakmile voda vyteče (v každém případě doporučujeme umístit na úsek sacího potrubí uzavírací ventil a používat ho na ovládání operace plnění s otevřenou zátkou). V případě, že by sací potrubí bylo uzavřeno zavřeným ventilem, operace plnění bude moci být provedena tak jako operace plnění popsána pro instalaci nad úroveň hladiny.

3 - UVEDENÍ DO PROVOZU



Maximální provozní tlak 8 bary.



Hloubka sání nesmí přesáhnout 8 m pro e.sybox a 7m pro e.sy-box 30/50.

3.1 - Elektrická připojení

Pro zlepšení odolnosti proti možnému hluku, který by se mohl šířit směrem k jiným přístrojům, doporučujeme pro napájení přístroje použít oddělené elektrické vedení.



Pozor: vždy dodržujte bezpečnostní předpisy! Elektrická instalace musí být provedena zkušeným autorizovaným elektrikářem, který si na sebe vezme veškerou odpovědnost za provedení této instalace.



Doporučujeme provést řádné a bezpečné uzemnění podle platných předpisů



Napětí ve vedení se při spuštění čerpadla může změnit. Napětí ve vedení může být vystaveno kolísání, a to kvůli připojení jiných zařízení a také kvůli kvalitě samotného vedení.



Diferenční spínač ochrany systému musí být odpovídajícího rozměru a typu „třída A“. Automatický diferenční spínač musí být označen dvěma následujícími symboly:



Termomagnetický jistič musí být odpovídajícího rozměru (viz Elektrické parametry)

3.2 Konfigurace zabudovaného měniče

Systém je výrobcem nakonfigurován tak, aby vyhovoval pro co největší množství instalací, tj:

- Chod o stálém tlaku; SP = 3.0 bary
- Set-Point (požadovaná hodnota stálého tlaku); RP = 0.3 baru
- Snížení tlaku pro znovuspuštění; deaktivována
- Funkce anticycling; deaktivována

Všechny tyto parametry může uživatel nastavit kromě mnoha jiných. Existují nejrůznější pracovní režimy a doplňkové funkce. Pomocí různých možných nastavení a různých vstupních a výstupních nakonfigurovatelných kanálů k dispozici je možné přizpůsobit fungování měniče potřebám různých instalací. Viz odst. 5-6-7

Nadefinováním parametrů SP a RP získáme to, že tlak, při kterém se systém spustí, bude mít hodnotu:

Pstart = SP – RP Příklad: 3.0 – 0.3 = 2.7 baru v defaultní konfiguraci

Systém nebude fungovat, pokud se uživatelské zařízení bude nacházet ve výšce vyšší než Pstart vyjádřený v metrech vodního sloupce (je třeba vzít v úvahu, že 1 bar = 10 m vodního sloupce): u defaultní konfigurace, pokud se uživatelské zařízení bude nacházet v minimální výšce 27 metrů, se systém nespustí.

3.3 - Zahlcení

Zahlcením čerpadla je označována ta fáze, v níž se přístroj snaží naplnit vodou těleso a sací potrubí. Jestliže se tato operace zdaří, přístroj bude moci řádně pracovat.

Poté, co se čerpadlo naplní (odst. 2.1.2, 2.2.3), zařízení bude nakonfigurováno (odst. 3.2) a bude otevřeno alespoň jedno uživatelské zařízení na výtlaku, bude možné připojit elektrické napájení.

Systém se spustí a po dobu prvních 10 sekund bude kontrolovat přítomnost vody na výtlaku.

Jestliže bude detekován průtok vody na výtlaku, čerpadlo je zalito a začne pravidelný chod. Toto je typický příklad instalace pod úroveň hladiny (odst. 2.1.2, 2.2.3). Otevřené uživatelské zařízení na výtlaku, z něhož nyní vytéká čerpaná voda, může být zavřeno.

Jestliže po 10 sekundách nebude detekován pravidelný průtok na výtlaku, systém bude požadovat potvrzení, aby mohl spustit proceduru zahlcení (typické u instalací nad úrovní hladiny odst. 2.1.2, 2.2.3). Neboli:

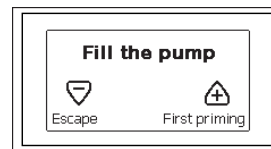

Stisknutím „+“ čerpadlo spustí proceduru zahlcení: začne pracovat maximálně na 5 minut, během nichž nedojde k zásahu bezpečnostního zablokování kvůli chodu nasucho. Doba zahlcení závisí na různých parametrech, nejdůležitější z nich jsou hloubka hladiny vody k sání, průměr sacího potrubí a hermetická těsnost sacího potrubí. Přístroj je navržen tak, že pokud bude použito sací potrubí o rozměru ne menším než 1" a bude řádně hermeticky utěsněno (nebudou se na něm vyskytovat otvory nebo spoje, kterými může propouštět vzduch), dojde k samonasávání až do hloubky 8 metrů pro e.sybox a 7 metrů pro sybox 30/50 u obou v době kratší než 5 minut. Jakmile přístroj bude detekovat pravidelný průtok na výtlaku, opustí proceduru zahlcení a

začne pravidelný chod. Otevřené uživatelské zařízení na výtlačku, z něhož nyní vytéká čerpaná voda, může být zavřeno. Jestliže 5 minut po začátku procedury přístroj nebude ještě zahlcen, na displeji rozhraní se objeví chybová zpráva. Odpojte napájení, do přístroje přilijte novou vodu, počkejte 10 minut a znovu zopakujte proceduru od zapojení zástrčky napájení do zásuvky a dále. Stisknutím „-“ potvrdíte, že nechcete spustit proceduru zahlcení. Přístroj zůstane ve stavu alarmu.

Chod

Po zahlcení elektrického čerpadla začne pravidelný chod systému podle nakonfigurovaných parametrů: bude se automaticky spouštět při otevření kohoutku, dodávat vodu o nastaveném tlaku (SP), zachovávat stálý tlak i při otevření jiných kohoutků a automaticky se zastavovat po uplynutí doby T2 a dosažení podmínek pro vypnutí (T2 může nastavovat uživatel, hodnota od výrobce 10 s).

4 - OCHRANNÉ SYSTÉMY

Zařízení je vybaveno ochrannými systémy, které chrání čerpadlo, motor, napájecí vedení a měnič. Při zásahu jedné nebo více ochrany se na displeji okamžitě zobrazí ta s nejvyšší prioritou. Podle typu chyby se motor může zastavit a při obnovení normálního stavu se chybový stav může okamžitě automaticky vynulovat nebo se vynuluje až po uplynutí určité doby po automatickém resetu.

V případě zablokování přístroje kvůli nedostatku vody (BL), kvůli nadproudu v motoru (OC) nebo kvůli přímému zkratu mezi fázemi motoru (SC) je možné se pokusit z chybového stavu vyjít ručně, a to současným stisknutím a uvolněním tlačítek + a -. Pokud bude chybový stav přetrvávat, bude třeba odstranit příčinu, která tento problém způsobila.

V případě zablokování zaviněného vnitřními chybami E18, E19, E20, E21 je třeba ponechat čerpadlo zapnuté a počkat 15 minut, dokud nedojde k automatickému obnovení stavu zablokování.

Archiv alarmů kvůli poruchám

Označení na displeji	Popis
PD	Nepravidelné vypínání
FA	Problémy v systému chlazení

Tabulka č. 1: Alarmy

Podmínky zablokování

Označení na displeji	Popis
PH	Zablokování kvůli přehřátí čerpadla
BL	Zablokování kvůli nedostatku vody
BP1	Zablokování kvůli chybě odečítání na vnitřním snímači tlaku
PB	Zablokování kvůli napájecímu napětí, které neodpovídá technické specifikaci
OT	Zablokování kvůli přehřátí nízkofrekvenčních zesilovačů
OC	Zablokování kvůli nadproudu v motoru
SC	Zablokování kvůli zkratu mezi fázemi motoru
ESC	Zablokování kvůli zkratu směrem k uzemnění
HL	Médium teple
NC	Zablokování kvůli odpojenému motoru
Ei	Zablokování kvůli x-té vnitřní chybě
Vi	Zablokování kvůli x-tému napájecímu napětí, které neodpovídá toleranci
EY	Zablokování kvůli anomální cykličnosti detekované v systému

Tabulka 2: Popis zablokování

4.1 - Popis zablokování

4.1.1 - „BL“ Anti Dry-Run (Ochrana proti chodu nasucho)

Při stavu nedostatku vody se po uplynutí doby TB čerpadlo automaticky zastaví. Toto bude signalizováno červenou kontrolkou „Alarm“ a nápisem „BL“ na displeji.

Po obnovení správného přívodu vody je možné se pokusit o ruční vyjítí z tohoto stavu ochranného zablokování, a to tím, že současně stisknete tlačítka „+“ a „-“ a poté je uvolníte.

Pokud bude stav alarmu přetrvávat neboli uživatel nezasáhne, neobnoví přívod vody a neprovede reset čerpadla, automatický restart se pokusí o znovuspuštění čerpadla.



Jestliže parametr SP není správně nastaven, ochrana při nedostatku vody nemůže řádně fungovat.

4.1.2 - Anticycling (Ochrana proti kontinuálním cyklům bez požadavku od uživatelského zařízení)

Při výskytu ztrát na úseku výtlačku zařízení se systém bude cyklicky spouštět a zastavovat, i když nebude vědomě sát vodu: i malá ztráta (několik ml) způsobuje pokles tlaku, který pak způsobuje spouštění elektrického čerpadla.

Elektronické ovládání systému je schopno detekovat přítomnost ztráty na základě její periodičnosti.

Funkce anticycling může být vyloučena nebo aktivována v režimu Basic nebo Smart (odst. 7.6.12).

V režimu Basic se čerpadlo po detekci stavu periodičnosti zastaví a bude čekat na ruční reset. O tomto stavu bude uživatel informován rozsvícením červené kontrolky „Alarm“ a zobrazením nápisu „ANTICYCLING“ na displeji. Po odstranění ztráty je možné ručně provést nucený restart současným stisknutím a uvolněním tlačítek „+“ a „-“.

V režimu Smart se po detekci stavu ztráty zvýší parametr RP za účelem snížení počtu zapnutí v čase.

4.1.3 - Antifreeze (Ochrana proti zamrznutí vody v systému)

Při změně stavu vody z kapalného na pevný dochází ke zvětšení jejího objemu. Pokud se teploty budou blížit teplotě mraznutí, bude třeba zabránit tomu, aby systém zůstal plný vody, aby nemohlo dojít k jeho poškození. Z tohoto důvodu doporučujeme jakékoliv čerpadlo v zimním období při nepoužívání vyprázdnit. V každém případě je systém vybaven ochranou, která zabraňuje vytváření ledu, a v případě, že se teplota bude blížit k bodu mraznutí, elektrické čerpadlo se spustí. Voda uvnitř se ohřeje a zabrání se tak zamrznutí.



Ochrana antifreeze funguje pouze tehdy, jestliže je systém pravidelně napájen: ochrana nemůže fungovat, jestliže je zástrčka odpojena nebo není-li přítomen proud.

V každém případě doporučujeme při dlouhých odstavkách nenechávat systém naplněný: pečlivě ho vyprázdněte pomocí vyprazdňovací zátky (obr.1 strana E) a uchovávejte ho na chráněném místě.

4.1.4 - „BP1“ Zablokování kvůli závadě na vnitřním snímači tlaku

V případě, že zařízení bude detekovat nějakou závadu na snímači tlaku, čerpadlo zůstane zablokované a bude se signalizovat chyba „BP1“. Tento stav začne v okamžiku, kdy dojde k detekci problému, a skončí automaticky, jakmile bude obnoven řádný stav.

4.1.5 - „PB“ Zablokování kvůli napájecímu napětí, které neodpovídá technické specifikaci

K tomuto zablokování dojde, jestliže hodnota povoleného síťového napětí na svorce neodpovídá technické specifikaci. K resetu může dojít pouze automaticky, poté, co se napětí na svorce vrátí na povolenou hodnotu.

4.1.6 - „SC“ Zablokování kvůli zkratu mezi fázemi motoru

Zařízení je vybaveno ochranou proti přímému zkratu, ke kterému by mohlo dojít mezi fázemi motoru. Pokud dojde k signalizaci tohoto blokovacího stavu, je možné se pokusit o obnovu chodu současným stisknutím tlačítek + a -, které však nebude mít účinek, dokud neuběhne 10 sekund od okamžiku, kdy došlo ke zkratu.

4.2 - Ruční reset chybových stavů

Při chybovém stavu uživatel může chybu smazat a pokusit se o reset stisknutím a uvolněním tlačítek + a -.

4.3 - Samoobnova chybových stavů

U některých závad a stavů zablokování systém provádí pokusy o automatickou obnovu.

Systém automatické obnovy se týká hlavně:

- „BL“ Zablokování kvůli nedostatku vody
- „PB“ Zablokování kvůli napájecímu napětí, které neodpovídá technické specifikaci
- „OT“ Zablokování kvůli přehřátí nízkofrekvenčních zesilovačů
- „OC“ Zablokování kvůli nadproudu v motoru
- „BP“ Zablokování kvůli závadě na snímači tlaku

Pokud se systém zablokuje kvůli nedostatku vody, zařízení automaticky spustí testovací proceduru, pomocí které prověří, zda přístroj opravdu zůstal definitivně a natrvalo bez vody. Pokud během sekvence operací bude nějaký pokus úspěšný (např. voda se vrátí), procedura se přeruší a přístroj se vrátí k normálnímu chodu.

V Tabulce č.21 je uvedena sekvence operací, které zařízení provádí u různých typů zablokování.

Automatické resety chybových stavů		
Označení na displeji	Popis	Sekvence automatického resetu
BL	Zablokování kvůli nedostatku vody	- Jeden pokus každých 10 minut, celkem 6 pokusů - Jeden pokus každou hodinu, celkem 24 pokusů - Jeden pokus každých 24 hodin, celkem 30 pokusů

PB	Zablokování kvůli napájecímu napětí, které neodpovídá technické specifikaci	- Obnoví se po návratu napětí, které odpovídá technické specifikaci
OT	Zablokování kvůli přehřátí nízkofrekvenčních zesilovačů	- Obnoví se, když teplota nízkofrekvenčních zesilovačů bude znovu odpovídat hodnotám technické specifikace
OC	Zablokování kvůli nadproudu v motoru	- Jeden pokus každých 10 minut, celkem 6 pokusů - Jeden pokus každou hodinu, celkem 24 pokusů - Jeden pokus každých 24 hodin, celkem 30 pokusů

Tabulka 3: Samoobnova zablokování

5 - ELEKTRONICKÉ OVLÁDÁNÍ MĚNIČE A UŽIVATELSKÉHO ROZHRANÍ



Měnič umožňuje, aby systém fungoval pod stálým tlakem. Toto seřízení je oceněno, jestliže následný hydraulický systém je vhodně dimenzován. Instalace realizované pomocí potrubí s příliš malým průřezem způsobují ztráty zatížení, které přístroj nemůže vyrovnat; výsledkem toho je, že tlak je pak stálý na snímačích, ale ne na uživatelském zařízení.



Příliš deformovatelné systémy mohou způsobit oscilace; v případě, že by k tomuto došlo, je možné problém vyřešit úpravou parametrů ovládání „GP“ a „GI“ (viz odst. 7.6.4 - GP: Koeficient proporcionálního zesílení a 7.6.5 - GI: Koeficient integrálního zesílení)

5.1 - Chod s řídicí jednotkou

e.sybox může být připojen, a to samostatně nebo v rámci čerpací jednotky, pomocí bezdrátové komunikace k externí jednotce, dále nazývané řídicí jednotka. Řídicí jednotka může mít podle modelu k dispozici různé funkce. Řídicí jednotky mohou být následující:

- e.sylink

Kombinace jednoho nebo více e.syboxů s řídicí jednotkou umožňuje používat:

- Digitální vstupy
- Reléové výstupy
- Vzdálený snímač tlaku
- Připojení k ethernetové síti

Termínem funkce řídicí jednotky je označen souhrn výše uvedených funkcí, které jsou k dispozici na různých typech řídicích jednotek.

5.1.1 - Funkce na řídicí jednotce

Funkce, které jsou k dispozici podle typu řídicí jednotky, jsou uvedeny v Tabulce č.4 Funkce na řídicí jednotce.

Funkce	e.sylink
Digitální optoizolované vstupy	●
Výstupní relé s kontaktem NO	●
Vzdálený snímač tlakuv	●
Síťové připojení	

Tabulka č.4: Funkce na řídicí jednotce.

5.1.2 - Elektrická připojení vstupů a výstupů uživatelských zařízení

Viz příručka řídicí jednotky

5.1.3 – Fungování v bezpečnostním režimu

Pokud budou použity funkce vstupů nebo vzdáleného snímače, v případě ztráty komunikace nebo chyby na řídicí jednotce se e.sybox a řídicí jednotka nastaví do bezpečnostního režimu a použijí konfiguraci, která bude považována za méně škodlivou. Po aktivaci bezpečnostního režimu se na displeji zobrazí blikající ikona s křížem uvnitř trojúhelníku.

Chování e.syboxu v případě ztráty komunikace je uvedeno v následující tabulce.

Nastavení e.syboxu	Chování e.syboxu			
	Není přiřazena žádná řídicí jednotka	Přiřazená řídicí jednotka		
		Detekovaná řídicí jednotka	Řídicí jednotka nedetekována nebo chyba na řídicí jednotce	
		Funkce aktivována (ze vstupu nebo z menu)	Funkce není aktivována (ze vstupu nebo z menu)	Bezpečnostní režim
In=0 Funkce vstupu deaktivována	Žádná akce	Žádná akce	Žádná akce	Žádná akce
In⁽²⁾=1, 2 Nedostatek vody signalizovaný plovákem	Žádná akce	Systém zastaven F1	Žádná akce	Systém zastaven ⁽¹⁾
in⁽²⁾=3, 4 Pomocný setpoint Pauxn	Žádná akce	Aktivace odpovídajícího pomocného setpointu	Žádná akce	Aktivace nižšího tlaku mezi nastavenými pomocnými setpointy
in⁽²⁾=5, 6 Systém deaktivován	Žádná akce	Systém zastaven F3	Žádná akce	Systém zastaven ⁽¹⁾

in⁽²⁾ =7, 8 Systém deaktivován + nulování poruch a výstrah	Žádná akce	Systém zastaven F3 + nulování poruch a výstrah	Žádná akce	Systém zastaven ⁽¹⁾
in =9 Nulování poruch a výstrah	Žádná akce	Nulování poruch a výstrah	Žádná akce	Žádná akce
in⁽²⁾=10, 11, 12, 13 Funkce Kiwa (signál nízkého tlaku na vstupu)	Žádná akce	Systém zastaven F4	Žádná akce	Systém zastaven ⁽¹⁾
PR=0 Vzdálený snímač tlaku deaktivován	Žádná akce	Žádná akce	Žádná akce	Žádná akce
PR=1 Použití vzdáleného snímače tlaku	Žádná akce	Setpoint na vzdáleném snímači	Žádná akce	Není brán v úvahu vzdálený setpoint

Tabulka č.5: Zásah bezpečnostního režimu.

⁽¹⁾ Aktivace funkce v tomto okénku + jakákoliv jiná funkce v bezpečnostním režimu způsobí zastavení systému. V tomto případě systém zobrazí příčinu zastavení s nejvyšší prioritou.

⁽²⁾ Čísla oddělená čárkou udávají možné nastavitelné hodnoty pro uvedenou funkci

Pokud jde o řídicí jednotku, v případě ztráty komunikace tato zapne relé 1 podle nastavení v O1 (viz tabulka 20), přičemž ztrátu komunikace považuje za chybový stav.

5.1.4 - Nastavení funkcí z řídicí jednotky

Defaultní hodnota všech vstupů a vzdáleného snímače tlaku je DEAKTIVOVÁNO, takže, aby mohly být použity, uživatel je musí aktivovat, viz odst. 7.6.15 - Setup pomocných digitálních vstupů IN1, IN2, IN3, IN4, odst. snímač tlaku 7.5.6 - PR: Vzdálený snímač tlaku.

Výstupy jsou defaultně aktivovány, viz funkce výstupy odst. 7.6.16 - Setup výstupů OUT1, OUT2.

Pokud nebude přiřazena žádná řídicí jednotka, funkce vstupů, výstupů a vzdáleného snímače tlaku budou ignorovány a nebudou mít žádný účinek, ať již bude jejich nastavení jakékoliv.

Parametry týkající se řídicí jednotky (vstupy, výstupy a snímač tlaku) mohou být nastaveny i v případě, že připojení není přítomno nebo vůbec nebylo provedeno.

Pokud je řídicí jednotka přiřazena (je součástí bezdrátové sítě e.syboxu), ale kvůli nějakým problémům není přítomna nebo není vidět, při nastavení parametrů týkajících se funkcí na jinou hodnotu než deaktivováno, tyto parametry budou blikat, což bude označovat, že nemohou vykonávat svou funkci.

5.1.5 - Přiřazení e.syboxu řídicí jednotce a zrušení přiřazení

Při přiřazování e.syboxu k řídicí jednotce se postupuje stejným způsobem jako při přiřazování e.syboxu:

za strany AS menu instalačního technika stisknete na 5 sekund tlačítko „+“ a držte ho stisknuté, dokud nezačne blikat modrá kontrolka (ať se jedná o samostatný e.sybox nebo sestavu). Poté na řídicí jednotce stisknete na 5 sekund tlačítko ►, dokud nezačne blikat modrá kontrolka komunikace. Po navázání spojení bude kontrolka svítit nepřerušovaně a na straně AS e.syboxu se bude zobrazovat symbol e.sylink.

Zrušení přiřazení e.sylinku je stejné jako u e.syboxu: ze strany AS menu instalačního technika stisknete na 5 sekund tlačítko „-“; čímž se zruší všechna přítomná bezdrátová spojení.

6 - TLAČÍTKOVÝ PANEL A DISPLEJ



Obr. 12: Vzhled uživatelského rozhraní

Uživatelské rozhraní je tvořeno tlačítkovým panelem s displejem LCD 128x240 pixelů a signalizační kontrolkou POWER, COMM, ALARM, viz obr.12.

Na displeji se zobrazují veličiny a stavy zařízení s uvedením funkcí různých parametrů.

Funkce tlačítek jsou souhrnně uvedeny v Tabulce č.6.

	Tlačítko MODE umožňuje se přesunout na následující položku uvnitř téhož menu. Stisknutí trvajícím alespoň 1 s umožní se přesunout na položku předchozího menu.
	Tlačítko SET umožní opustit právě prohlížené menu.
	Snižuje hodnotu právě prohlíženého parametru (je-li modifikovatelný).



Zvyšuje hodnotu právě prohlíženého parametru (je-li modifikovatelný).

Tabulka č.6: Funkce tlačítek

Delší stisknutí tlačítka „+“ nebo tlačítka „-“ umožňuje automatické zvýšení/snížení hodnoty zvoleného parametru. Po 3 sekundách stisknutí tlačítka „+“ nebo tlačítka „-“ se rychlost automatického zvýšení/snížení hodnoty zvýší.



Při stisknutí tlačítka + nebo tlačítka - se zvolená veličina změní a okamžitě uloží do trvalé paměti (EEPROM). Vypnutí, i neúmyslné, přístroje v této fázi nezpůsobí ztrátu právě nastaveného parametru.

Tlačítko SET slouží pouze pro opuštění prohlíženého menu a není nutné pro ukládání provedených změn. Pouze v některých výjimečných případech popsaných v kapitole 0 se některé veličiny aktivují stisknutím „SET“ nebo „MODE“.

Signalizační kontrolky

- Power
Kontrolka bílé barvy. Svítí nepřerušovaně, když je přístroj napájen. Bliká, když je přístroj deaktivován (viz odst. 5.5).
- Alarm
Kontrolka červené barvy. Svítí nepřerušovaně, když je přístroj zablokovan kvůli nějaké chybě.
- Komunikace
Kontrolka modré barvy. Svítí nepřerušovaně, když je používána bezdrátová komunikace a řádně funguje. Bliká s pomalou frekvencí, jestliže je nakonfigurována pro chod s komunikací a komunikace není k dispozici, není detekována nebo má problémy. Bliká s rychlou frekvencí během přiřazení k dalším bezdrátovým zařízením. Zhasnuta, jestliže komunikace není používána.

Menu

Úplná struktura všech menu a všech položek, jimiž jsou tato menu tvořena, je uvedena v Tabulce č.8.

Přístup k menu





















Z hlavního menu je možné vstoupit do různých menu dvěma způsoby:

- 1 - Přímý vstup pomocí kombinace tlačítek
- 2 - Vstup podle názvu přes roletové menu

6.1 Přímý vstup pomocí kombinace tlačítek

Při současném stisknutí kombinace tlačítek na požadovanou dobu (např. MODE SET pro vstup do menu Setpointu) vstoupíte přímo do menu a poté se tlačítkem MODE můžete pohybovat po různých položkách menu.

V Tabulce č.7 jsou uvedena menu, do nichž lze vstoupit pomocí kombinace tlačítek.

NÁZEV MENU	TLAČÍTKA PŘÍMÉHO VSTUPU	DOBA STISKNUTÍ
Uživatel		Při uvolnění tlačítka
Monitor	 	2 Sec
Setpoint	 	2 Sec
Ruční	  	5 Sec
Instalační technik	  	5 Sec
Technický servis	  	5 Sec
Obnova hodnot nastavených výrobcem	 	2 s při zapnutí přístroje
Reset	   	2 Sec

Tabulka č.7: Vstup do menu

Zjednodušené menu (zobrazované)			Rozšířené menu (přímý vstup nebo heslo)			
Hlavní menu	Menu uživatele mode	Menu monitoru set-minus	Menu setpointu mode-set	Ruční menu set-minus-plus	Menu instalačního technika mode-set-minus	Menu serv. technika mode-set-plus
HLAVNÍ (Hlavní strana)	STAV RS Otáčky za minutu VP Tlak VF Zobrazení průtoku PO Výstupní výkon čerpadla C1 Fázový proud čerpadla	CT Kontrast	SP Tlak setpointu	STAV RI Nastavení rychlosti VP Tlak VF Zobrazení průtoku PO Výstupní výkon čerpadla C1 Fázový proud čerpadla RS Otáčky za minutu TE Teplota disipace	RP Snížení tlaku pro znovuspuštění	TB Doba zablokování kvůli nedostatku vody
Volba menu		BK Podsvícení	P1 Pomocný setpoint 1		OD Typ instalace	T1 Zpoždění nízkého tl.
		TK Doba zapnutí podsvícení	P2 Pomocný setpoint 2		AD Konfigurace adresy	T2 Zpoždění vypínání
		LA Jazyk	P3 Pomocný setpoint 3		MS Měrný systém	GP Proporcionální zesílení
	Hodiny zapnutí Hodiny chodu Počet spuštění	TE Teplota disipace	P4 Pomocný setpoint 4	AS Bezdrátová zařízení	GI Integrovaný zesílení	
				PR Vzdálený snímač tlaku	RM Maximální rychlost	
	PI Sloupcový diagram výkonu				NA Aktivní zařízení	
	Vícečerpadlový systém				NC Max zařízení současně	
	Čerpané množství				IC Konfigurace zařízení	

	VE Informace HW a SW					ET Max doba přepnutí
	FF Porucha a výstraha (Archiv)					AY Anticycling
						AE Proti zablokování
						AF AntiFreeze
						I1 Funkce vstup 1
						I2 Funkce vstup 2
						I3 Funkce vstup 3
						I4 Funkce vstup 4
						O1 Funkce výstup 1
						O2 Funkce výstup 2
						FW Aktualizace firmware
						RF Nulování poruch a výstrah
						PW Změna hesla

Vysvětlivky	
Identifikační barvy	Změna parametrů vícečerpadelových systémů
	Soubor citlivých parametrů. Aby se vícečerpadelový systém mohl spustit, tyto parametry musí být synchronizované. Změna jednoho z těchto parametrů na jakémkoliv zařízení znamená jeho automatickou synchronizaci na všech ostatních zařízeních, aniž by byl třeba jakýkoliv požadavek.
	Parametry, u nichž je provádění synchronizace možné zjednodušeným způsobem, a to šířením z jednoho zařízení na všechna ostatní. Může jít o různé parametry na různých zařízeních.
	Parametry nastavení pouze s místní důležitostí.
	Parametry pouze pro čtení.

Tabulka č.8: Struktura menu

6.2 - Vstup podle názvu přes roletové menu

K volbě různých menu je možný přístup podle jejich názvů. Z hlavního menu vstoupíte k volbě menu stisknutím jednoho z tlačítek + nebo –. Na straně volby menu se zobrazí názvy menu, do nichž je možný přístup, a jedno menu se bude zobrazovat zvýrazněné lištou (viz obr. 13). Pomocí tlačítek + a - budete moci pohybovat se zvýrazňovací lištou, dokud se nedostanete na požadované menu, které zvolíte a vstoupíte do něj stisknutím MODE.

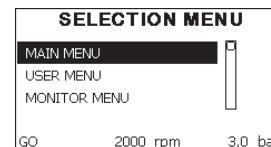

Obr. 13: Volba roletových menu

Jsou k dispozici položky HLAVNÍ, UŽIVATEL, MONITOR, poté se zobrazí čtvrtá položka ROZŠÍŘENÉ MENU; tato položka umožní rozšířit počet zobrazovaných menu. Při zvolení ROZŠÍŘENÉHO MENU se zobrazí pop-up okno s požadavkem o zadání přístupového klíče (HESLA). Přístupový klíč (HESLO) je shodný s kombinací tlačítek používaných pro přímý vstup (viz Tabulka č.7) a umožňuje rozšířit zobrazování menu z menu odpovídajícího přístupovému klíči na všechna menu s nižší prioritou.

Pořadí menu je následující: Uživatel, Monitor, Setpoint, Ruční, Instalační technik, Technický servis.

Po zvolení přístupového klíče uvolněná menu zůstanou k dispozici 15 minut nebo dokud nebudou deaktivovány ručně přes položku „Skrýtí pokročilých menu“, která se zobrazí ve volbě menu při použití přístupového klíče. Na obr.14 je uvedeno funkční schéma pro volbu menu. Uprostřed strany se nacházejí menu, z pravé strany se k nim dostanete přímou volbou pomocí kombinace tlačítek, zatímco z levé strany se k nim dostanete přes systém volby pomocí roletového menu.

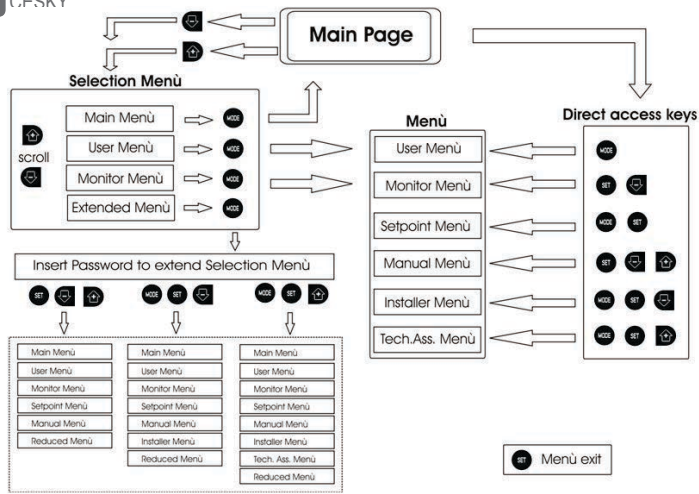

Obr. 14: Schéma možných přístupů do menu

6.3 - Struktura stran menu

Při zapnutí se zobrazí několik stran prezentace, na nichž bude uveden název výrobku a logo, poté se přejde na hlavní menu. Název každého menu se bude vždy zobrazovat v horní části displeje.

Na hlavní straně se budou stále zobrazovat tyto hodnoty

Stav: provozní stav (např. standby, chod, porucha, funkce vstupů)

Otáčky motoru: hodnota v [rpm]

Tlak: hodnota v [barech] nebo [psi], podle nastavené měrné jednotky

Příkon: hodnota v [kW] příkonu zařízení.

Případně se budou zobrazovat, jestliže k nim dojde:

Chybové zprávy

Výstražné zprávy

Uvedení funkcí přiřazených ke vstupům

Speciální ikony

Podmínky u chyb jsou uvedené v Tabulce 2 str.742. Další vyobrazení jsou uvedena v Tabulce 9.

Chybové stavy a stavy, které se zobrazují na hlavní straně	
Označení	Popis
GO	Motor v chodu
SB	Motor zastavený
DIS	Motor ve stavu manuálního vypnutí
F1	Stav / alarm funkce plováku
F3	Stav / alarm funkce deaktivace systému
F4	Stav / alarm funkce signálu nízkého tlaku
P1	Stav chodu s pomocným setpointem 1
P2	Stav chodu s pomocným setpointem 2
P3	Stav chodu s pomocným setpointem 3
P4	Stav chodu s pomocným setpointem 4
Ikona com s číslem	Stav fungování vícečerpádlového systému při komunikaci s uvedenou adresou
Ikona com s E	Chybový stav komunikace ve vícečerpádlovém systému
EE	Zápis a načítání továrního nastavení z EEpromu
Výstraha Nízké napětí	Výstraha kvůli nedostatečnému napájecímu napětí

Tabulka č.9: Stavové a chybové zprávy na hlavní straně

Další strany menu mohou být různé podle přiřazených funkcí a jsou dále popsány a klasifikovány podle typu informací nebo nastavení. Po vstupu do jakéhokoliv menu se v dolní části strany bude stále zobrazovat syntéza hlavních provozních parametrů (stav chodu nebo případná porucha, aktuální rychlost a tlak).

Toto umožňuje mít stálý přehled o základních parametrech přístroje.

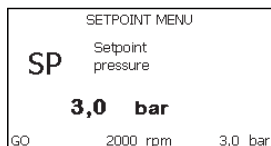

Obr. 15: Zobrazení parametru menu

Informace na stavové liště v dolní části každé strany	
Označení	Popis
GO	Motor v chodu
SB	Motor zastavený
Deaktivováno	Motor ve stavu manuálního vypnutí
rpm	Otáčky/min motoru
bar	Tlak systému
PORUCHA	Přítomnost chyby, která znemožňuje řízení elektrického čerpadla

Tabulka č. 10: Informace na stavové liště

Na stranách zobrazujících parametry se mohou zobrazovat: numerické hodnoty a měrná jednotka právě prohlížené položky, hodnoty dalších parametrů týkajících se nastavení právě prohlížené položky, grafické znázornění, seznamy; viz obr. 15.

6.4 - Zablokování nastavení parametrů pomocí hesla

Zařízení je vybaveno ochranným systémem s heslem. Pokud je nastaveno heslo, parametry zařízení budou přístupné, bude možné si je prohlížet, ale nebude možné je měnit.

Systém řízení hesla se nachází v menu „Technický servis“ a je ovládán pomocí parametru PW.

6.5 - Aktivace deaktivace motoru

Za normálního provozního stavu stisknutí a následné uvolnění obou tlačítek „+“ a „-“ způsobí zablokování/odblokování motoru (informace zůstane v paměti i po vypnutí). Pokud by na přístroji byl přítomen alarm kvůli nějaké poruše, výše uvedená operace tento alarm zresetuje.

Pokud je motor deaktivován, tento stav se bude signalizovat bílou blikající kontrolkou.

Tento příkaz lze aktivovat z jakékoliv strany menu, kromě RF a PW.

7 - VÝZNAM JEDNOTLIVÝCH PARAMETRŮ

7.1 - Menu uživatele

Z hlavního menu stisknutím tlačítka MODE (nebo pomocí menu volby a stisknutím + nebo -) vstoupíte do MENU UŽIVATELE. Uvnitř tohoto menu vám tlačítko MODE umožní procházet jednotlivé strany menu. Budou se zobrazovat následující veličiny.

7.1.1 - Stav:

Zobrazuje stav čerpadla.

7.1.2 - RS: Zobrazení rychlosti otáčení

Rychlost otáčení motoru vyjádřená v otáčkách za minutu.

7.1.3 - VP: Zobrazení tlaku

Tlak zařízení měřený v [barech] nebo [psi], podle použitého měrného systému.

7.1.4 - VF: Zobrazení průtoku

Zobrazuje okamžitý průtok vyjádřený v [litry/min] nebo [gal/min] podle nastavené měrné jednotky.

7.1.5 - PO: Zobrazení příkonu

Příkon elektrického čerpadla vyjádřený v [kW].

Pod symbolem měřeného příkonu PO se může zobrazovat kulatý blikající symbol. Tento symbol označuje předalarm překročení maximálního povovo-

leného příkonu.

7.1.6 - C1: Zobrazení fázového proudu

Fázový proud motoru vyjádřený v [A].

Pod symbolem fázového proudu C1 se může zobrazovat kulatý blikající symbol. Tento symbol označuje předalarm překročení maximálního povoleného proudu. Jestliže symbol bliká v pravidelných intervalech, znamená to, že se připravuje k zásahu ochrana proti nadproudu a pravděpodobně dojde k její aktivaci.

7.1.7 - Hodiny chodu a počet startů

Na třech řádcích jsou uvedeny hodiny elektrického napájení zařízení, hodiny chodu čerpadla a počet zapnutí motoru.

7.1.8 - PI: Sloupcový diagram výkonu

Zobrazuje sloupcový diagram výstupního výkonu v 5 svislých lištách. Tento sloupcový diagram uvádí dobu, po kterou bylo čerpadlo zapnuto při určitém výkonu. Na vodorovné ose jsou umístěny lišty pro různé stupně výkonu; na svislé ose lze načítat dobu, po kterou bylo čerpadlo zapnuto na určitém konkrétním stupni výkonu (% doby vzhledem k celkové době).

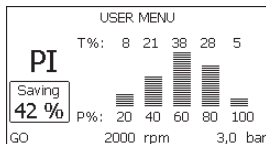

Obr. 16: Zobrazení sloupcového diagramu výkonu

7.1.9 - Vícečerpadlový systém

Zobrazuje stav systému při instalaci vícečerpadlového systému. Pokud komunikace není přítomna, bude se zobrazovat ikona zobrazující nepřítomnou nebo přerušovanou komunikaci. Pokud bude přítomno více mezi sebou propojených zařízení, pro každé z nich se bude zobrazovat ikona. Uvnitř ikony se nachází symbol čerpadla a pod ním se budou zobrazovat znaky stavu tohoto čerpadla.

Podle provozního stavu se budou zobrazovat údaje uvedené v Tabulce

č.11.

Zobrazení systému		
Stav	Ikona	Informace o stavu pod ikonou
Motor v chodu	Symbol otáčejícího se čerpadla	Vyvinutá rychlost ve třech číslech
Motor zastavený	Symbol statického čerpadla	SB
Porucha na zařízení	Symbol statického čerpadla	F

Tabulka č. 11: Zobrazení vícečerpadlového systému

Pokud je zařízení konfigurované jako rezervní, ikona zobrazující čerpadlo bude tmavě barvy a zobrazení bude odpovídat Tabulce 8 s výjimkou případu zastavení motoru, kdy bude zobrazovat F místo SB.

7.1.10 - Čerpané množství

Na této straně jsou uvedena dvě počítadla průtoku. První označuje celkové čerpané množství přístroje. Druhé zobrazuje dílčí počítadlo, které uživatel může nulovat.

Dílčí počítadlo lze nulovat z této strany, a to stisknutím tlačítka „-“ na 2 sekundy.

7.1.11 - VE: Zobrazení verze

Verze hardwaru a softwaru, kterými je přístroj vybaven.

7.1.12- FF: Zobrazení poruch a výstrah (archiv)

Zobrazení poruch, ke kterým došlo při provozu systému, v chronologickém pořadí.

Pod symbolem FF se budou zobrazovat dvě čísla x/y, x označuje zobrazenou poruchu a y celkový počet přítomných poruch; napravo od těchto čísel se bude zobrazovat informace o typu zobrazené poruchy.

Tlačítka + a - lze procházet seznam poruch: při stisknutí tlačítka - budete postupovat zpět v archivu až k nejstarší přítomné poruše, při stisknutí tlačítka + budete postupovat vpřed až k poslední nejnovější poruše.

Poruchy se budou zobrazovat v chronologickém pořadí, od nejbližší až po tu nejbližší $x=y$. Maximální počet zobrazitelných poruch je 64; po dosažení tohoto počtu se začnou ty nejstarší přepisovat. Tato položka menu zobrazuje seznam poruch, ale neumožňuje jejich reset. Reset může být proveden pouze příslušným příkazem z položky RF z MENU TECHNICKÉHO SERVISU.

Archiv poruch nemůže být smazán ani ručním resetem ani vypnutím přístroje ani obnovením továrních hodnot, ale pouze výše uvedenou procedurou.

7.2 - Menu monitoru

Z hlavního menu při současném stisknutí tlačítek „SET“ a „-“ (minus) na 2 sekundy nebo z menu volby stisknutím + nebo - vstoupíte do MENU MONITORU.

Uvnitř tohoto menu se při stisknutí tlačítka MODE budou postupně zobrazovat následující veličiny.

7.2.1 - CT: Kontrast displeje

Nastavuje kontrast displeje.

7.2.2 - BK: Jas displeje

Reguluje podsvícení displeje v rozmezí od 0 do 100.

7.2.3 - TK: Doba rozsvícení podsvícení

Nastavuje dobu rozsvícení podsvícení od posledního stisknutí nějakého tlačítka.

Povolené hodnoty: od 20 sekund do 10 minut nebo ‚stále rozsvícené‘.

Jestliže je podsvícení zhasnuté, první stisknutí jakéhokoliv tlačítka pouze obnoví podsvícení.

7.2.4 - LA: Jazyk

Zobrazení v jednom z těchto jazyků:

- Italská
- Angličtina
- Francouzština
- Němčina
- Španělština
- Holandština

- Švédština
- Turečtina
- Slovenština
- Rumunština
- Ruština

7.2.5 - TE: Zobrazení teploty disipace

7.3 - Menu setpointu

Z hlavního menu stisknete současně tlačítka „MODE“ a „SET“ a držte je stisknutá, dokud se na displeji nezobrazí „SP“ (nebo použijte menu volby a stisknete + nebo -).

Tlačítka + a - umožňují zvyšovat nebo snižovat tlak tlakování systému. Stisknutím SET je možné vyjít z právě prohlíženého menu a vrátit se na hlavní menu.

Rozsah seřízení je 1-6 bar (14-87 psi) pro e.sybox a 1-4 bar pro e.sybox 30/50 (14-58 psi).

7.3.1 - SP: Nastavení tlaku setpointu

Tlak, při němž dojde k tlakování systému, nejsou-li aktivní pomocné funkce regulace tlaku.

7.3.2 - Nastavení pomocných tlaků

Zařízení má možnost měnit tlak setpointu podle stavu vstupů, je možné nastavit až 4 pomocné tlaky pro celkový počet 5 různých setpointů. Elektrická připojení viz příručka řídicí jednotky. Nastavení softwaru viz odstavec 7.6.15.3 - Nastavení funkce vstupu pomocného setpointu.



Jestliže bude současně aktivováno více funkcí pomocného tlaku přiřazených k více vstupům, zařízení bude u všech těchto aktivovaných funkcí vyvíjet menší tlak.



Pomocné setpointy lze používat pouze přes řídicí jednotku.

7.3.2.1 - P1: Nastavení pomocného setpointu 1

Tlak, při němž dojde k tlakování systému, jestliže dojde k aktivaci funkce pomocného setpointu na vstupu 1.

7.3.2.2 - P2: Nastavení pomocného setpointu 2

Tlak, při němž dojde k tlakování systému, jestliže dojde k aktivaci funkce pomocného setpointu na vstupu 2.

7.3.2.3 - P3: Nastavení pomocného setpointu 3

Tlak, při němž dojde k tlakování systému, jestliže dojde k aktivaci funkce pomocného setpointu na vstupu 3.

7.3.2.4 - P4: Nastavení pomocného setpointu 4

Tlak, při němž dojde k tlakování systému, jestliže dojde k aktivaci funkce pomocného setpointu na vstupu 4.



Tlak znovuspuštění čerpadla závisí na nastaveném tlaku (SP, P1, P2, P3, P4) a rovněž na RP. RP vyjadřuje snížení tlaku, na rozdíl od „SP“ (nebo od pomocného setpointu, je-li aktivován), který způsobuje spuštění čerpadla.

Příklad: SP = 3,0 [bary]; RP = 0,3 [baru]; žádná funkce pomocný setpoint aktivní:

Během normálního chodu je systém tlakován na 3,0 [bary].

Ke znovuspuštění elektrického čerpadla dojde tehdy, když tlak klesne pod 2,5 [barů].



Nastavení příliš vysokého tlaku (SP, P1, P2, P3, P4) pro výkon čerpadla by mohlo způsobit falešné chyby nedostatku vody BL; v těchto případech snižte nastavený tlak.

7.4 - Menu Manuale**Ruční menu**

Z hlavního menu stiskněte současně tlačítka „SET“ & „+“ & „-“ a držte je stisknutá, dokud se na displeji nezobrazí strana ručního menu (nebo použijte menu volby a stiskněte + nebo -).

Toto menu umožňuje zobrazovat a měnit různé parametry konfigurace: tlačítko MODE umožňuje procházet strany menu, tlačítka + a - umožňují snižovat a zvyšovat hodnotu příslušného parametru. Stisknutím SET je možné vyjít z právě prohlíženého menu a vrátit se na hlavní menu.

Vstup do ručního menu při stisknutí tlačítek SET + - uvede přístroj do stavu

nuceného STOPu. Tuto funkci je možné použít pro příkaz k zastavení přístroje.

V rámci ručního režimu je vždy možné provádět následující příkazy, a to bez ohledu na zobrazovaný parametr:

Dočasné spuštění elektrického čerpadla

Současné stisknutí tlačítek MODE a + vyvolá spuštění čerpadla s rychlostí RI a dokud budou tato dvě tlačítka stisknuta, bude stav chodu trvat.

O provedení příkazu čerpadlo ON nebo čerpadlo OFF bude podána informace na displeji.

Spuštění čerpadla

Současné stisknutí tlačítek MODE - + na 2 sekundy způsobí spuštění čerpadla s rychlostí RI. Stav chodu bude trvat, dokud nedojde ke stisknutí tlačítka SET. Další stisknutí tlačítka SET bude znamenat opuštění ručního menu.

O provedení příkazu čerpadlo ON nebo čerpadlo OFF bude podána informace na displeji.

V případě chodu v tomto režimu po dobu delší než 5' bez přítomnosti průtoku média přístroj spustí alarm kvůli přehřátí a bude hlásit chybu PH. Po napravení chyby PH se reset bude moci provést pouze automaticky. Reset trvá 15'; jestliže se chyba PH bude opakovat více než 6 krát za sebou, doba resetu se prodlouží na 1 hodinu. Poté, co se čerpallo po této chybě zresetuje, zůstane zastaveno, dokud ho uživatel znovu nespustí tlačítky „MODE“ „-“ „+“.

7.4.1 - Stav:

Zobrazuje stav čerpadla.

7.4.2 - RI: Nastavení rychlosti

Nastavuje rychlost motoru v otáčkách za minutu. Umožní nuceně nastavit počet otáček na stanovenou hodnotu.

7.4.3 - VP: Zobrazení tlaku

Tlak zařízení měřený v [barech] nebo [psi], podle použitého měrného systému.

7.4.4 - VF: Zobrazení průtoku

Zobrazuje průtok ve zvolené měrné jednotce. Měrná jednotka může být buď [l/min] nebo [gal/min], viz odst. 7.5.4 - MS: Měrný systém.

7.4.5 - PO: Zobrazení příkonu

Příkon elektrického čerpadla vyjádřený v [kW].

Pod symbolem měřeného příkonu PO se může zobrazovat kulatý blikající symbol. Tento symbol označuje předalarm překročení maximálního povoleného příkonu.

7.4.6 - C1: Zobrazení fázového proudu

Fázový proud motoru vyjádřený v [A].

Pod symbolem fázového proudu C1 se může zobrazovat kulatý blikající symbol. Tento symbol označuje předalarm překročení maximálního povoleného proudu. Jestliže symbol bliká v pravidelných intervalech, znamená to, že se připravuje ochrana proti nadproudu na motoru a pravděpodobně dojde k její aktivaci.

7.4.7 - RS: Zobrazení rychlosti otáčení

Rychlost otáčení motoru vyjádřená v otáčkách za minutu.

7.4.8 - TE: Zobrazení teploty disipace

7.5 - Menu instalačního technika

Z hlavního menu stiskněte současně tlačítka „MODE“ & „SET“ & „-“ a držte je stisknutá, dokud se na displeji nezobrazí strana instalačního technika (nebo použijte menu volby a stiskněte + nebo -). Toto menu umožňuje zobrazovat a měnit různé parametry konfigurace: tlačítko MODE umožňuje procházet strany menu, tlačítka + a - umožňují snižovat a zvyšovat hodnotu příslušného parametru. Stisknutím SET je možné vyjít z právě prohlíženého menu a vrátit se na hlavní menu.

7.5.1 - RP: Nastavení snížení tlaku pro znovuspuštění

Vyjadřuje snížení tlaku vzhledem k hodnotě SP, která způsobuje znovuspuštění čerpadla.

Například, jestliže je tlak setpointu 3,0 [bary] a RP je 0,5 [baru], ke znovuspuštění dojde při 2,5 [baru].

RP může být nastaveno od minima 0,1 do maxima 1 [bar]. Za výjimečných

podmínek (například je-li setpoint nižší než RP) může být automaticky omezen.

Pro usnadnění je na straně nastavení RP pod symbolem RP zvýrazněn skutečný tlak znovuspuštění, viz obr. 17.



Obr. 17: Nastavení tlaku znovuspuštění

7.5.2 - OD: Typ instalace

Možné hodnoty jsou 1 a 2, podle toho, zda se jedná o pevnou nebo o pružnou instalaci.

Zařízení má od výrobce nastaven mód 1, který je vhodný pro většinu instalací. V případě výkyvů tlaku, které nebude možné stabilizovat pomocí parametrů GI a GP, přejděte na mód 2.

DŮLEŽITÉ: U těchto dvou konfigurací se liší i parametry regulace GP a GI. Rovněž hodnoty GP a GI nastavené v módu 1 jsou uloženy v jiné paměti než hodnoty GP a GI nastavené v módu 2. Takže například: jestliže přejdete z módu 1 do módu 2, hodnota GP módu 1 bude nahrazena hodnotou GP módu 2, ale bude uložena a objeví se znovu, jestliže se vrátíte do módu 1. Stejná hodnota zobrazovaná na displeji v jednom či v druhém módu má různou váhu, protože kontrolní algoritmus je jiný.

7.5.3 - AD: Konfigurace adresy

Tato funkce má význam pouze u připojení vícečerpadlového systému. Nastavuje komunikační adresu, která bude přidělena zařízení. Možné hodnoty jsou buď automatická (defaultní) nebo adresa přidělená ručně.

Adresy nastavené ručně mohou mít hodnoty od 1 do 4. Konfigurace adres musí být stejného druhu pro všechna zařízení, z nichž se jednotka skládá:

buď musí být pro všechny automatická nebo pro všechny ruční. Není dovoleno nastavovat stejné adresy.

Jak v případě kombinovaného přidělení adres (některé ručně a jiné automaticky), tak v případě zdvojených adres, se bude signalizovat chyba. Chyba se bude signalizovat zobrazením blikajícího E místo adresy přístroje.

Pokud je zvoleno automatické přidělování adres, při každém zapnutí systému se přidělí adresy, které mohou být i jiné než v předchozím případě, ale to nemá vliv na řádný chod přístroje.

7.5.4 - MS: Měrný systém

Nastavuje buď mezinárodní nebo anglosaský systém měrné jednotky. Zobrazované veličiny jsou uvedeny v Tabulce č.12.

POZN.: Průtok v angloamerických měrných jednotkách (gal/ min) bude zobrazený dle zjednodušeného převodového faktoru, kdy 1 gal = 4.0 litry.

Zobrazované veličiny		
Veličina	Mezinárodní měrná jednotka	Anglosaská měrná jednotka
Tlak	bar	psi
Teplota	°C	°F
Průtok	l / min	gal / min

Tabulka 12: Systém měrné jednotky

7.5.5 - AS: Přirazení zařízení

Umožňuje vstupovat v módu připojení/odpojení od následujících zařízení:

- e.sy Další čerpadlo e.sybox pro chod v čerpací jednotce tvořené max 4 prvky
- e.sylink Řídící jednotka input output e.sylink
- DEV Případná další kompatibilní zařízení

Na stránce AS se zobrazují ikony různých připojených zařízení a pod ikonou je uvedena identifikační značka zařízení a příslušná schopnost zachytit signál.

Stále svítící ikona označuje připojené zařízení, které řádně funguje; Přeškrtnutá ikona označuje zařízení nakonfigurované jako součást sítě, ale nedetekované.



Na této straně se nebudou zobrazovat všechna zařízení přítomná v éteru, ale pouze ta, která byla přiřazena k vaší síti.

To, že je možné vidět pouze zařízení vlastní sítě, umožňuje fungování více stejných sítí vedle sebe v dosahu wireless, aniž by se vzájemně rušily, protože uživatel nevidí prvky, které nepatří do jeho čerpacího systému.

Z této strany menu je možné přiřazovat prvky k osobní síti wireless a tato přiřazení rušit.

Při spuštění přístroje u položky menu AS není žádné připojení, protože žádné zařízení není přiřazeno. Za těchto podmínek se zobrazí nápis "No Dev" a led COMM nebude svítit. Operace přiřazování a rušení přiřazování mohou být prováděny pouze obsluhou stroje.

Přirazení zařízení

Stisknutím '+' na 5 sekund se uvede přístroj do stavu vyhledávání bezdrátového spojení wireless, přičemž bude tento stav signalizovat blikáním kontrolky COMM v pravidelných intervalech. Jakmile se budou v příslušném komunikačním poli dva přístroje nacházet v tomto stavu, bude-li to možné, dojde ke vzájemnému přiřazení. Jestliže přiřazení nebude pro jeden nebo pro oba přístroje možné, procedura se ukončí a na každém přístroji se zobrazí pop up okno, které oznámí, že „přiřazení nelze provést“. Může se stát, že přiřazení nebude možné, protože zařízení, které chcete přiřadit je již přítomno v maximálním počtu nebo protože zařízení, které má být přiřazeno, nebylo rozpoznáno. V tomto posledním případě zopakujte postup od začátku.

Stav vyhledávání pro přiřazení zůstane aktivní, dokud nebude detekováno zařízení k přiřazení (nezávisle na výsledku přiřazení); jestliže do 1 minuty neuvídíte žádné zařízení, dojde k automatickému opuštění stavu přiřazování. Stav vyhledávání pro přiřazení wireless je možné opustit v jakémkoliv okamžiku stisknutím SET nebo MODE.

UPOZORNĚNÍ: Jakmile dojde k provedení bezdrátového spojení mezi 2 nebo více zařízeními, na displeji se může zobrazit pop-up, který bude vyžadovat propagaci konfigurace. K tomu dojde v případě, pokud zařízení mají odlišné konfigurační parametry (např. setpoint SP, RP atd.). Stištěním + na jednom čerpadle se spustí propagace konfigurace od tohoto čerpadla k dalším, bezdrátově spojeným čerpadlům. Při stištění tlačítka + se zobrazí pop-up s nápisem "Čekejte..." a jakmile bude ukončená tato fáze, čerpadla začnou regulérně pracovat s ujednocenými parametry; podrobnější informace viz odstavec 9.4.5.

Zrušení přiřazení zařízení

K odpojení bezdrátového spojení jednoho přístroje od existující soustavy musíte otevřít stránku AS (menu instalace) zainteresovaného zařízení a stisknout tlačítko – alespoň na 5 vteřin.

V důsledku popsání úkonu se ikony všech napojených zařízení změň na nápis "No Dev" a LED COMM. nebude svítit.

Výměna zařízení

Na výměnu jednoho zařízení v existující soustavě stačí odpojit jeho bezdrátové spojení a provést nové bezdrátové spojení nového přístroje podle shora uvedeného popisu.

Pokud by nebylo možné provést odpojení bezdrátového spojení u přístroje na výměnu (z důvodu poruchy či pokud není k dispozici), bude třeba provést odpojení bezdrátového spojení všech přístrojů a znovu vytvořit celou soustavu.

7.5.6 - PR: PR: Vzdálený snímač tlaku

Parametr PR umožňuje zvolit vzdálený snímač tlaku.

Defaultní nastavení je nepřítomný snímač.

Aby mohl vzdálený snímač vykonávat své funkce, musí být připojen k řídicí

jednotce a ta musí být přiřazena k e.syboxu, viz odst. 5.1 - Chod s řídicí jednotkou.

Jakmile dojde k navázání spojení mezi e.syboxem a řídicí jednotkou a vzdálený snímač tlaku bude připojen, snímač začne pracovat. Jestliže bude senzor aktivní, na displeji se bude zobrazovat ikona se stylizovaným snímačem s písmenem P uvnitř.

Vzdálený snímač tlaku je v součinnosti s vnitřním snímačem, což umožňuje, aby tlak ve dvou bodech instalace (vnitřní snímač a vzdálený snímač) nikdy neklesl pod tlak setpointu. Toto umožní kompenzovat případné hydraulické ztráty.

POZN.: aby se tlak setpointu udržel v bodě s menším tlakem, tlak v druhém bodě bude muset být větší než tlak setpointu.

7.6 - Menu technického servisu

Pokročilá nastavení může provádět pouze kvalifikovaný personál nebo personál pod přímým dozorem servisních techniků.

Z hlavního menu stisknete současně tlačítka „MODE“ & „SET“ & „+“ a držte je stisknutá, dokud se na displeji nezobrazí „TB“ (nebo použijte menu volby a stisknete + nebo -). Toto menu umožňuje zobrazovat a měnit různé parametry konfigurace: tlačítko MODE umožňuje procházet strany menu, tlačítka + a - umožňují snižovat a zvyšovat hodnotu příslušného parametru. Stisknutím SET je možné vyjít z právě prohlíženého menu a vrátit se na hlavní menu.

7.6.1 - TB: Doba zablokování kvůli nedostatku vody

Nastavení latentní doby zablokování kvůli nedostatku vody umožní zvolit dobu (v sekundách), kterou zařízení bude potřebovat k tomu, aby signalizovalo nedostatek vody.

Změna tohoto parametru může být užitečná, jestliže je známo zpoždění mezi okamžikem zapnutí motoru a okamžikem, v němž skutečně začíná čerpání. Například u instalace, kde je sací potrubí zvláště dlouhé a vyskytují se na něm drobné ztráty. V tomto případě se může stát, že takovéto potrubí se vyprázdní a i když voda nebude chybět, elektrickému čerpadlu to určitou dobu potrvá, než se znovu naplní, bude dodávat vodu a tlakovat systém.

7.6.2 - T1: Zpoždění kvůli nízkému tlaku (funkce kiwa)

Nastavuje dobu vypínání měniče po přijetí signálu nízkého tlaku (viz Nastavení detekce nízkého tlaku odst. 7.6.15.5). Signál nízkého tlaku může přijímat každý ze 4 vstupů po vhodném nakonfigurování (viz Setup pomocných digitálních vstupů IN1, IN2, IN3, IN4 odst. 7.6.15).

T1 může být nastavena mezi 0 a 12 sekundami. Tovární nastavení je 2 sekundy.

7.6.3 - T2: Zpoždění vypínání

Nastavuje zpoždění, s nímž se má měnič vypnout po dosažení podmínek pro vypnutí: tlakování systému a průtok je nižší než minimální průtok.

T2 může být nastavena mezi 2 a 120 sekundami. Tovární nastavení je 10 sekund.

7.6.4 - GP: Proporcionální koeficient zesílení

Proporcionální koeficient většinou musí být zvýšen u pružných instalací (například s hadicemi z PVC) a snížen u pevných instalací (například s železným potrubím).

Aby mohl být v systému udržován stálý tlak, měnič provádí kontrolu typu PI na chybě měřeného tlaku. Na základě této chyby měnič vypočítá energii, kterou je třeba dodat motoru. Průběh této kontroly závisí na nastavení parametrů GP a GI. Aby bylo možné uspokojit různé průběhy různých typů hydraulických instalací, v nichž může být systém uplatněn, měnič dává možnost zvolit i jiné parametry než ty, které jsou nastaveny od výrobce. Pro téměř většinu instalací jsou tovární parametry GP a GI optimální. Pokud by došlo k problémům regulace, je možné změnit i tato nastavení.

7.6.5 - GI: Koeficient integrálního zesílení

Při výskytu velkých poklesů tlaku při náhlém zvýšení průtoku nebo při pomalém reagování systému zvyšte hodnotu GI. V případě výkyvů tlaku kolem hodnoty setpointu hodnotu GI snižte.

DŮLEŽITÉ: Aby byly regulace tlaku uspokojivé, většinou je třeba regulovat jak hodnotu GP, tak hodnotu GI.

7.6.6 - RM: Maximální rychlost

Určuje maximální limit počtu otáček čerpadla.

7.6.7 - Nastavení počtu zařízení a rezervních zařízení**7.6.8 - NA: Aktivní zařízení**

Nastavuje maximální počet zařízení, která se podílejí na čerpání. Může nabývat hodnot od 1 do počtu přítomných zařízení (max 4). Defaultní hodnota pro NA je N, tj. počet zařízení přítomných v řetězci; to znamená, že když se přidá nebo odebere zařízení z řetězce, NA bude mít vždy hodnotu, která se rovná se počtu přítomných automaticky detekovaných zařízení. Jestliže nastavíte jinou hodnotu než N, maximální počet zařízení, které se budou moci podílet na čerpání, se bude rovnat tomuto právě nastavenému číslu.

Tento parametr je užitečný v případě, že máte omezené množství čerpadel, které můžete nebo chcete mít zapnuté a v případě, že chcete ponechat jedno nebo více zařízení jako rezervní (viz 7.6.10 IC: Konfigurace rezervního zařízení a příklady).

Na této straně menu je možné si prohlížet (aniž by bylo možné je měnit) i další dva parametry systému týkající se N, tj. počtu přítomných zařízení detekovaných automaticky systémem, a NC, maximálního počtu současně pracujících zařízení.

7.6.9 NC: Současně pracující zařízení

Nastavuje maximální počet zařízení, která mohou pracovat současně. Může nabývat hodnot mezi 1 a NA. NC má jako defaultní hodnotu NA, což znamená, že při jakémkoliv nárůstu NA, NC bude mít hodnotu NA. Jestliže nastavíte jinou hodnotu než NA, nebudete vázáni hodnotou NA a maximální počet současně pracujících zařízení se bude rovnat tomuto právě nastavenému číslu. Tento parametr je užitečný v případě, že máte omezené množství čerpadel, které můžete nebo chcete mít zapnuté (viz 7.6.10 IC: Konfigurace rezervního zařízení a příklady).

Na této straně menu je možné si prohlížet (aniž by bylo možné je měnit) i další dva parametry systému týkající se N, tj. počtu přítomných zařízení detekovaných automaticky systémem, a NA, počtu aktivních zařízení.

7.6.10 IC: Konfigurace rezervního zařízení

Tato funkce konfiguruje zařízení jako automatické nebo jako rezervní. Jestliže je zařízení nastaveno jako automatické (defaultní), bude se účastnit normálního čerpání, jestliže je nakonfigurováno jako rezervní, je mu přidělena nejnižší priorita při spouštění neboli zařízení s tímto nastavením se bude vždy spouštět jako poslední. Jestliže nastavíte počet aktivních zařízení o jedno nižší než je počet přítomných zařízení a nastavíte jeden prvek jako rezervní zařízení, důsledek bude ten, že když se nebudou vyskytovat žádné problémy, rezervní zařízení se pravidelného čerpání nezúčastní, v případě, že se na jednom ze zařízení, které se čerpání zúčastní, vyskytne nějaká závada (může to být nedostatečné napájení, zásah ochrany atd.), pak se spustí rezervní zařízení.

Stav konfigurace rezervního zařízení je vidět následujícími způsoby: na straně vícečerpádového systému se horní strana ikony bude zobrazovat zbarveně; na straně AD a na hlavní straně se ikona komunikace zobrazující adresu zařízení bude zobrazovat s číslem na barevném pozadí. Zařízení, která jsou nakonfigurována jako rezervní, může být uvnitř čerpacího systému i více než jedno.

I když se zařízení nakonfigurována jako rezervní neúčastní normálního čerpání, jsou v každém případě udržována v účinnosti pomocí protistagnačního algoritmu. Protistagnační algoritmus zajišťuje, že každých 23 hodin se bude zaměřovat prioritou spouštění a že ke každému zařízení bude přiváděn stálý průtok vody alespoň na jednu minutu. Tento algoritmus se snaží zabránit zhoršování kvality vody uvnitř oběžného kola a umožňuje to, aby se pohybující se orgány udržovaly v účinnosti; je to užitečné pro všechna zařízení a zvláště pro zařízení nakonfigurována jako rezervní, která za normálních provozních podmínek nepracují.

7.6.10.1 - Příklady konfigurace pro instalace s vícečerpádovým systémem

Příklad 1:

Čerpací jednotka složená ze 2 zařízení (N=2 detekováno automaticky), z nichž 1 je nastaveno jako aktivní (NA=1), jedno jako společně pracující (NC=1 nebo NC=NA, protože NA=1) a jedno jako rezervní (IC=rezerva pro jedno ze dvou zařízení).

Důsledek bude následující: zařízení nenakonfigurované jako rezervní se spustí a bude pracovat samo (i když nebude moci udržet hydraulické zatížení a docílený tlak bude příliš nízký). V případě, že se na tomto zařízení vyskytne závada, spustí se rezervní zařízení.

Příklad 2:

Čerpací jednotka složená ze 2 zařízení (N=2 detekováno automaticky), z nichž všechna zařízení jsou aktivní a společně pracující (tovární nastavení NA=N a NC=NA) a jedno je rezervní (IC=rezerva pro jedno ze dvou zařízení).

Důsledek bude následující: jako první se spustí vždy zařízení, které není nakonfigurováno jako rezervní, jestliže docílený tlak bude příliš nízký, spustí se i druhé zařízení, které je nakonfigurováno jako rezervní. Takto bude v každém případě jedno konkrétní zařízení uchráněno před použitím (to, které je nakonfigurováno jako rezervní), ale bude připraveno zasáhnout v případě nutnosti, při nárůstu hydraulického zatížení.

Příklad 3:

Čerpací jednotka složená ze 4 zařízení (N=4 detekováno automaticky), z nichž 3 jsou nastavena jako aktivní (NA=3), 2 jako společně pracující (NC=2) a 1 jako rezervní (IC=rezerva pro dvě zařízení).

Důsledek bude následující: maximálně 2 zařízení se spustí současně. Činnost 2 zařízení, která mohou pracovat současně proběhne postupně mezi 3 zařízeními tak, aby byla zaručená maximální doba výměny (ET) u každého. V případě, že se na jednom z aktivních zařízení vyskytne závada, nespustí se žádné rezervní zařízení, protože najednou se nemohou spustit více než 2 zařízení (NC=2) a zároveň budou stále přítomna 2 aktivní zařízení. Rezervní zařízení se spustí tehdy, jakmile se na jednom ze zbylých 2 zařízení vyskytne porucha.

7.6.11 - ET: Max doba pro přepnutí

Nastavuje maximální dobu stálého chodu zařízení uvnitř jednotky. Má význam pouze u čerpacích jednotek se vzájemně propojenými zařízeními. Tato doba může být nastavena mezi 1 minutou a 9 hodinami. Tovární nastavení je 2 hodiny.

Poté, co doba ET nějakého zařízení uběhne, pořadí spouštění systému se přenastaví tak, aby zařízení s uběhlou dobou mělo přiřazeno nejnižší

prioritu. Účelem této strategie je co nejméně používat zařízení, které už pracovalo, a udržovat v rovnováze dobu chodu mezi jednotlivými zařízeními, z nichž se skládá jednotka. V případě, že nějakému zařízení bylo přiděleno poslední místo pro spouštění, ale hydraulické zatížení vyžaduje jeho fungování, toto zařízení se spustí, aby zaručilo tlakování systému.

Prioritu spouštění lze přidělit ve dvou situacích, podle doby ET:

- 1- 1- Přepnutí během čerpání: když je čerpadlo zapnuté bez přerušení, až do překročení absolutní maximální doby čerpání.
- 2- Přepnutí při standby: když je čerpadlo ve standby, ale bylo již překročeno 50% doby ET.

V případě, že je nastaveno ET rovně 0, k přepnutí dojde při standby. Po každé, když se jedno čerpadlo jednotky zastaví, při následném spuštění se spustí jiné čerpadlo.



Jestliže je parametr ET (Max doba pro přepnutí) nastaven na 0, k přepnutí bude docházet při každém znovuspuštění, nezávisle na skutečné době chodu čerpadla.

7.6.12 - AY: Anticycling

Jak již bylo popsáno v odst. 9, tato funkce slouží k tomu, aby se zabránilo častému zapínání a vypínání v případě ztrát v systému. Tato funkce může být aktivována ve 2 různých režimech: normálním a smart. V normálním režimu po N cyklech stejných spuštění a zastavení elektronické ovládní zablokuje motor. V režimu smart tato funkce pomocí parametru RP sníží negativní důsledky ztrát. Pokud je funkce nastavena na „Deaktivováno“, nebude zasahovat.

7.6.13 - AE: Aktivace funkce proti zablokování

Tato funkce slouží k tomu, aby zabránila mechanickému zablokování při dlouhé odstavce přístroje; pravidelně spouští otáčení čerpadla. Pokud je tato funkce aktivována, čerpadlo každých 23 hodin provede jeden cyklus odblokování trvajícím 1 minutu.

7.6.14 - AF: Aktivace funkce antifreeze

Jestliže je aktivována tato funkce, jakmile teplota dosáhne hodnot, které se blíží zamrznutí, čerpadlo se automaticky začne otáčet, aby se zabránilo jeho poškození.

7.6.15 - Setup pomocných digitálních vstupů IN1, IN2, IN3, IN4

V tomto odstavci jsou uvedeny funkce a možné konfigurace výstupů řídicí jednotky, bezdrátově připojené k zařízení, pomocí parametrů I1, I2, I3, I4. Elektrická připojení viz příručka řídicí jednotky.

Vstupy IN1..IN4 jsou stejné a každému z nich mohou být přiřazeny všechny funkce. Pomocí parametrů I1, I2, I3, I4 lze přiřadit požadovanou funkci odpovídajícímu vstupu (IN1, IN2, IN3, IN4).

Všechny funkce přiřazené ke vstupům jsou podrobněji vysvětleny v tomto odstavci. Tabulka č.14 shrnuje funkce a různé konfigurace.

Tovární konfigurace jsou uvedeny v Tabulce č.13.

Tovární konfigurace digitálních vstupů IN1, IN2, IN3, IN4	
Vstup	Hodnota
1	0 (deaktivováno)
2	0 (deaktivováno)
3	0 (deaktivováno)
4	0 (deaktivováno)

Tabulka 13: Tovární konfigurace digitálních vstupů

Souhrnná tabulka možných konfigurací digitálních vstupů IN1, IN2, IN3, IN4 a jejich funkcí		
Hodnota	Funkce přiřazená vstupu INx	Zobrazení aktivní funkce přiřazené vstupu
0	Funkce vstupu deaktivovány	
1	Nedostatek vody z externího plováku (NO)	Symbol plováku (F1)

2	Nedostatek vody z externího plováku (NC)	Symbol plováku (F1)
3	Pomocný setpoint Pi (NO) pro použitý vstup	Px
4	Pomocný setpoint Pi (NC) pro použitý vstup	Px
5	Všeobecná deaktivace motoru z vnějšího signálu (NO)	F3
6	Všeobecná deaktivace motoru z vnějšího signálu (NC)	F3
7	Všeobecná deaktivace motoru z vnějšího signálu (NO) + Reset resetovatelných zablokování	F3
8	Všeobecná deaktivace motoru z vnějšího signálu (NC) + Reset resetovatelných zablokování	F3
9	Reset resetovatelných zablokování NO	
10	Vstup signálu nízkého tlaku NO, automatický nebo ruční reset	F4
11	Vstup signálu nízkého tlaku NC, automatický nebo ruční reset	F4
12	Vstup nízkého tlaku NO, pouze ruční reset	F4
13	Vstup nízkého tlaku NC, pouze ruční reset	F4

Tabulka č.14: Konfigurace vstupů

7.6.15.1 - Deaktivace funkcí přiřazených vstupu

Při nastavení 0 jako hodnoty konfigurace jakéhokoliv vstupu se každá funkce přiřazená tomuto vstupu bude zobrazovat jako deaktivovaná, a to bez ohledu na signál na svorkách tohoto vstupu.

7.6.15.2 - Nastavení funkce externího plováku

Externí plovák může být připojen k jakémukoliv vstupu, elektrická připojení viz příručka řídicí jednotky. Funkci plováku získáte, jestliže do parametru lx týkajícího se vstupu, k němuž je připojen plovák, nastavíte jednu z hodnot Tabulky č.15.

Aktivace funkce externího plováku způsobí zablokování systému. Tato funkce je koncipována pro připojení vstupu k signálu pocházejícímu z plováku, který signalizuje nedostatek vody.

Když bude tato funkce aktivní, na hlavní straně se bude zobrazovat symbol plováku.

Aby se systém mohl zablokovat a signalizovat chybu F1, vstup musí být aktivován alespoň po dobu 1 sekundy.

Při přítomnosti chybového stavu F1, než se systém odblokuje, musí být vstup deaktivován alespoň na 30 sekund. Průběh funkce je uveden v Tabulce č.15.

Pokud bude nakonfigurováno současně více funkcí plováku na různých vstupech, systém bude signalizovat F1, jestliže bude aktivována alespoň jedna funkce a zruší alarm, když nebude aktivována žádná.

Průběh funkce externího plováku v závislosti na INx a na vstupu				
Hodnota parametru lx	Konfigurace vstupu	Stav vstupu	Chod	Zobrazení na displeji

1	Aktivní s vysokým signálem na vstupu (NO)	Nepřítomen	Normální	Žádné
		Přítomen	Zablokování systému kvůli nedostatku vody z externího plováku	F1
2	Aktivní s nízkým signálem na vstupu (NC)	Nepřítomen	Zablokování systému kvůli nedostatku vody z externího plováku	F1
		Přítomen	Normální	Žádné

Tabulka č. 15: Funkce externího plováku

7.6.15.3 - Nastavení funkce vstupu pomocného setpointu

Signál, který aktivuje pomocný setpoint, může být odeslán kterémukoliv ze 4 vstupů (elektrická připojení viz příručka řídicí jednotky). Funkci pomocného setpointu získáte nastavením parametru Ix týkajícího se vstupu, na němž bylo provedeno připojení, podle Tabulky č.16. Příklad: abyste mohli používat Paux 2, musíte nastavit I2 na 3 nebo 4, a použít vstup 2 na řídicí jednotce; za této situace, jestliže bude přivedena energie na vstup 2, se bude realizovat tlak Paux 2 a na displeji se zobrazí P2.

Funkce pomocného setpointu mění setpoint systému tlaku SP (viz odst. 7.3 - Menu setpointu) při tlaku Pi, kde i znamená použitý vstup. Takto budou kromě SP k dispozici další čtyři tlaky P1, P2, P3, P4

Když bude aktivní tato funkce, v řádce STAV na hlavní straně se bude zobrazovat symbol Pi.

Abyste mohli být systém provozován s pomocným setpointem, vstup musí být aktivní alespoň 1 sekundu.

Když bude systém provozován s pomocným setpointem a budete se chtít navrátit k provozu se setpointem SP, vstup musí být aktivní alespoň 1 sekundu. Průběh funkce je uveden v Tabulce č. 16.

Pokud bude nakonfigurováno současně více funkcí pomocného setpointu na různých vstupech, systém bude signalizovat Pi poté, co dojde k aktivaci

alespoň jedné funkce. U současných aktivací bude realizovaný tlak nejnižší u těch, které budou mít aktivní vstup. Alarm se ukončí, jestliže žádný vstup nebude aktivován.

Průběh funkce pomocného setpointu v závislosti na Ix a na vstupu				
Hodnota parametru Ix	Konfigurace vstupu	Stav vstupu	Chod	Zobrazení na displeji
3	Aktivní s vysokým signálem na vstupu (NO)	Nepřítomen	x-tý pomocný setpoint není aktivní	Žádné
		Přítomen	x-tý pomocný setpoint aktivní	Px
4	Aktivní s nízkým signálem na vstupu (NC)	Nepřítomen	x-tý pomocný setpoint aktivní	Px
		Přítomen	x-tý pomocný setpoint není aktivní	Žádné

Tabulka č. 16: Pomocný setpoint

7.6.15.4 - Nastavení deaktivace systému a nulování poruch

Signál, který aktivuje systém, může být odeslán jakémukoliv vstupu (elektrická připojení viz příručka řídicí jednotky). Funkce deaktivace systému docílíte nastavením do jedné z hodnot Tabulky č.17 parametr Ix týkající se vstupu, k němuž byl připojen signál, kterým chcete deaktivovat systém.

Když bude funkce aktivní, systém se bude úplně deaktivovat a na hlavní straně se bude zobrazovat symbol F3.

Pokud bude nakonfigurováno současně více funkcí deaktivace systému na různých vstupech, systém bude signalizovat F3, jestliže bude aktivována alespoň jedna funkce a zruší alarm, když nebude aktivována žádná. Aby funkce deaktivace byla účinná, vstup musí být aktivní alespoň 1 sekundu.

Pokud bude systém deaktivován a budete chtít tuto funkci deaktivovat (znovu aktivovat systém), vstup musí být neaktivní alespoň 1 sekundu. Průběh funkce je uveden v Tabulce č.17.

Pokud bude nakonfigurováno současně více funkcí deaktivace na různých vstupech, systém bude signalizovat F3, jestliže bude aktivována alespoň jedna funkce. Alarm se ukončí, jestliže žádný vstup nebude aktivován. Tato funkce umožňuje vynulovat případné přítomné poruchy, viz Tabulka č.17.

Průběh funkce deaktivace systému a nulování poruch v závislosti na Ix a na vstupu				
Hodnota parametru Ix	Konfigurace vstupu	Stav vstupu	Chod	Zobrazení na displeji
5	Aktivní s vysokým signálem na vstupu (NO)	Nepřítomen	Motor aktivován	Žádné
		Přítomen	Motor deaktivován	F3
6	Aktivní s nízkým signálem na vstupu (NC)	Nepřítomen	Motor deaktivován	F3
		Přítomen	Motor aktivován	Žádné
7	Aktivní s vysokým signálem na vstupu (NO)	Nepřítomen	Motor aktivován	Žádné
		Přítomen	Motor deaktivován + nulování poruchy	F3
8	Aktivní s nízkým signálem na vstupu (NC)	Nepřítomen	Motor deaktivován + nulování poruchy	F3
		Přítomen	Motor aktivován	Žádné

9	Aktivní s vysokým signálem na vstupu (NO)	Nepřítomen	Motor aktivován	Žádné
		Přítomen	Nulování poruchy	Žádné

Tabulka č. 17: Deaktivace systému a reset poruch

7.6.15.5 - Nastavení detekce nízkého tlaku (KIWA)

Presostat minimálního tlaku, který detekuje nízký tlak, může být připojen k jakémukoliv vstupu (elektrická připojení viz příručka řídicí jednotky). Funkce detekce nízkého tlaku docílíte nastavením do jedné z hodnot Tabulky č.18 parametr Ix týkající se vstupu, k němuž byl připojen signál aktivace.

Aktivace funkce detekce nízkého tlaku způsobí po uplynutí doby T1 zablokování systému (viz 7.6.2 - T1: Zpoždění nízkého tlaku). Tato funkce je koncipována pro připojení vstupu k signálu pocházejícím z presostatu, který signalizuje příliš nízký tlak na sání čerpadla

Když bude tato funkce aktivní, v řádce STAVu na hlavní straně se bude zobrazovat symbol F4.

Zásah této funkce způsobí zablokování čerpadla, které je možné odstranit automaticky nebo ručně. Automatický reset vyžaduje, aby na zrušení chybového stavu F4 byl vstup deaktivován alespoň 2 sekundy, než se systém odblokuje.

Na reset zablokování ručním způsobem je třeba současně stisknout a uvolnit tlačítka „+“ a „-“.

Průběh funkce je uveden v Tabulce č.18.

Pokud bude nakonfigurováno současně více funkcí detekce nízkého tlaku na různých vstupech, systém bude signalizovat F4, jestliže bude aktivována alespoň jedna funkce a zruší alarm, když nebude aktivována žádná.

Průběh funkce detekce nízkého tlaku (KIWA) v závislosti na Ix a na vstupu				
Hodnota parametru Ix	Konfigurace vstupu	Stav vstupu	Chod	Zobrazení na displeji
10	Aktivní s vysokým signálem na vstupu (NO)	Nepřítomen	Normální	Žádné
		Přítomen	Zablokování systému kvůli nízkému tlaku na sání, Automatický + ruční reset	F4
11	Aktivní s nízkým signálem na vstupu (NC)	Nepřítomen	Zablokování systému kvůli nízkému tlaku na sání, Automatický + ruční reset	F4
		Přítomen	Normální	Žádné
12	Aktivní s vysokým signálem na vstupu (NO)	Nepřítomen	Normální	Žádné
		Přítomen	Zablokování systému kvůli nízkému tlaku na sání. Pouze ruční reset	F4
13	Aktivní s nízkým signálem na vstupu (NC)	Nepřítomen	Zablokování systému kvůli nízkému tlaku na sání. Pouze ruční reset	F4
		Přítomen	Normální	Žádné

Tabulka č. 18: Detekce signálu nízkého tlaku (KIWA)

7.6.16 - Setup výstupů OUT1, OUT2

V tomto odstavci jsou uvedeny funkce a možné konfigurace výstupů OUT1 a OUT2 řídicí jednotky I/O, bezdrátově připojené k zařízení, pomocí parametrů O1 a O2.

Elektrická připojení viz příručka řídicí jednotky.

Tovární konfigurace jsou uvedeny v Tabulce č. 19.

Tovární konfigurace digitálních výstupů	
Výstup	Hodnota
OUT 1	2 (Porucha NO se sepne)
OUT 2	2 (Čerpadlo v chodu NO se sepne)

Tabulka č. 19: Tovární konfigurace digitálních výstupů

7.6.17 - O1: Nastavení funkce výstup 1

Výstup 1 signalizuje aktivní alarm (označuje, že došlo k zablokování systému). Výstup umožní použití čistého normálně rozeprnutého kontaktu.

K parametru O1 jsou přiřazeny hodnoty a funkce uvedené v Tabulce č. 20.

7.6.18 - O2: Nastavení funkce výstup 2

Výstup 2 informuje o stavu chodu motoru. Výstup umožní použití čistého normálně rozeprnutého kontaktu.

K parametru O2 jsou přiřazeny hodnoty a funkce uvedené v Tabulce č. 20.

Konfigurace funkcí přiřazených k výstupům				
Konfigurace výstupu	OUT1		OUT2	
	Stav aktivace	Stav kontaktu výstupu	Stav aktivace	Stav kontaktu výstupu
0	Žádná funkce není přiřazena	Kontakt stále rozeprnut	Žádná funkce není přiřazena	Kontakt stále rozeprnut

1	Žádná funkce není přiřazena	Kontakt stále sepnut	Žádná funkce není přiřazena	Kontakt stále sepnut
2	Přítomnost blokových chyb	V případě blokových chyb se kontakt sepne	Aktivace výstupu v případě blokových chyb	Když je motor v chodu kontakt se sepne
3	Přítomnost blokových chyb	V případě blokových chyb se kontakt rozezne	Aktivace výstupu v případě blokových chyb	Když je motor v chodu kontakt se rozezne

Tabulka č.20: Konfigurace výstupů

7.6.19 FW: Aktualizace firmware

Tato stránka v menu umožňuje aktualizaci firmware u e.syboxů. Postup je uvedený v kap. 11.

7.6.20 - RF: Nulování poruch a výstrah

Při současném stisknutí tlačítek + a – alespoň na 2 sekundy dojde ke smazání chronologického přehledu poruch a výstrah. Pod symbolem RF je uveden souhrn počtu poruch přítomných v archivu (max 64). Archiv je možné prohlížet z menu MONITOR na straně FF.

7.6.21 - PW: Změna hesla

Zařízení je vybaveno ochranným systémem s heslem. Pokud je nastaveno heslo, parametry zařízení budou přístupné a bude možné si je prohlížet, ale nebude možné je měnit.

Jestliže je heslo (PW) „0“, všechny parametry jsou odblokovány a lze je měnit.

Jestliže se používá heslo (hodnota PW jiná než 0), všechny změny jsou zablokovány a na straně PW se bude zobrazovat „XXXX“.

Jestliže je nastaveno heslo, je možné se pohybovat po všech stranách, ale při pokusu o změnu jakéhokoliv parametru vyskočí pop-up okno, v němž bude požadováno heslo. Jestliže zadáte správné heslo, parametry

zůstanou odblokovány a bude možné je měnit po dobu 10' od posledního stisknutí nějakého tlačítka.

Jestliže budete chtít zrušit timer hesla, stačí vstoupit na stranu PW a stisknout současně + a – na 2“.

Jestliže zadáte správné heslo, zobrazí se zámek, který se otevře, jestliže zadáte heslo nesprávné, zobrazí se zámek, který bude blikat.

Po obnovení továrního nastavení bude heslo znovu nastaveno na „0“.

Každá změna hesla má účinek na tlak Mode nebo Set a každá následující změna nějakého parametru bude vyžadovat nové zadání nového hesla (např. instalační technik provede veškerá nastavení s defaultním PW = 0 a jako poslední krok nastaví PW, takže si bude jist, že přístroj bude již chráněn aniž by bylo třeba provést nějakou další operaci).

V případě zapomenutí hesla existují 2 možnosti, jak provádět změny parametrů zařízení:

- Poznamenejte si hodnoty všech parametrů, resetujte zařízení s hodnotami továrního nastavení, viz odst. 8.3. Operace resetu smaže všechny parametry zařízení včetně hesla.
- Poznamenejte si číslo nacházející se na straně hesla, odešlete email s tímto číslem na servisní středisko a do několika dnů vám bude sděleno heslo na odblokování zařízení.

7.6.21.1 - Heslo vícečerpádlových systémů

Když zadáte PW na odblokování zařízení jedné jednotky, odblokují se všechna zařízení.

Když změníte PW na zařízení jedné jednotky, tato změna se projeví na všech zařízeních.

Když se bude aktivovat ochrana s PW na jednom zařízení jednotky (+ a – na straně PW, když PW≠0), následně se bude aktivovat ochrana na všech zařízeních (pro jakoukoliv změnu bude vyžadováno heslo PW).

8 - RESET A TOVÁRNÍ NASTAVENÍ

8.1 - Celkový reset systému

Pro resetování systému je třeba stisknout současně 4 tlačítka a držet je stisknutá po dobu 2 sekund. Tato operace znamená odpojení napájení elektrickým proudem, počkejte na **úplné** vypnutí a poté znovu přiveďte napájení do systému. Reset nesmaže nastavení, která uživatel uložil do paměti.

8.2 - Tovární nastavení

Přístroj je z výroby dodáván s různými přednastavenými parametry, které lze měnit podle potřeb uživatele.

Jakékoliv změny nastavení se automaticky ukládají do paměti. Tovární hodnoty je možné podle potřeby kdykoliv obnovit (viz odst. 8.3 - Obnovení továrního nastavení).

8.3 - Obnovení továrního nastavení

Chcete-li obnovit tovární hodnoty, je třeba zařízení vypnout a případně vyčkat, až displej úplně přestane svítit, poté stisknete tlačítka „SET“ a „+“ a držete je stisknutá, zapnete napájení; obě tlačítka uvolníte až po zobrazení nápisu „EE“.

Takto se obnoví hodnoty přednastavené výrobcem (záznam a načtení paměti EEPROM továrních nastavení trvale uložených v paměti FLASH). Po dokončení nastavení všech parametrů se přístroj vrátí do normálního provozního režimu.

POZN.: Po obnovení továrních hodnot musí být znovu nastaveny všechny parametry, které charakterizují zařízení (zesílení, tlak setpointu, atd.), jako při prvním nastavení.

Tovární nastavení			
Označení	Popis	Hodnota	Poznámka k instalaci
TK	Doba zapnutí podsvícení	2 min	
LA	Jazyk	ANG	
SP	Tlak setpointu [bary]	3,0	
P1	Setpoint P1 [bary]	2,0	
P2	Setpoint P2 [bary]	2,5	
P3	Setpoint P3 [bary]	3,5	
P4	Setpoint P4 [bary]	4,0	
RI	Otáčky za minutu v ručním režimu [rpm]	2400	
OD	Typ instalace	1 (pevná)	
RP	Snížení tlaku pro znovuspuštění [bary]	0,3	
AD	Konfigurace adresy	0 (automatická)	
PR	Vzdálený snímač tlaku	deaktivován	
MS	Měrný systém	0 (mezinárodní)	
TB	Doba zablokování kvůli nedostatku vody [s]	10	
T1	Zpoždění nízkého tlaku (KIWA) [s]	2	
T2	Zpoždění vypnutí [s]	10	
GP	Koeficient proporcionálního zesílení	0,5	
GI	Koeficient integrálního zesílení	1,2	

RM	Maximální rychlost [obr/min]	3050 pro e.sybox 3200 pro e.sybox 30/50	
NA	Aktivní zařízení	N	
NC	Současně pracující zařízení	NA	
IC	Konfigurace rezervního zařízení	1 (automatická)	
ET	Max doba výměny [h]	2	
AE	Protiblokovací funkce	1 (aktivována)	
AF	Antifreeze	1 (aktivována)	
I1	Funkce I1	0 (deaktivována)	
I2	Funkce I2	0 (deaktivována)	
I3	Funkce I3	0 (deaktivována)	
I4	Funkce I4	0 (deaktivována)	
O1	Funkce výstupu 1	2	
O2	Funkce výstupu 2	2	
PW	Změna hesla	0	
AY	Funkce anticycling AY	0 (deaktivována)	

Tabulka č.21 Tovární nastavení

9 - SPECIÁLNÍ INSTALACE

9.1 - Vypnutí samonasávací funkce

Výrobek byl zhotoven a je dodáván se systémem samonasávací funkce (viz odst.6). Systém má schopnost se samozahltit a fungovat tedy v jakémkoliv zvoleném režimu: pod nebo nad úrovní vodní hladiny. Mohou se však vyskytnout případy, kdy samonasávací schopnost není potřebná, nebo kdy je použití samonasávacích čerpadel zakázáno. Při zahlcení čerpadlo pumpuje část stlačené vody zpět do sacího potrubí, dokud výtláčny tlak nedo-

sáhne takové hodnoty, při které se zařízení považuje za zahlcené. V tomto bodě se recirkulační kanál automaticky uzavře. Tato fáze se opakuje při každém zapnutí, a to u zahlceného čerpadla, až do dosažení takové hodnoty tlaku, při které recirkulační kanál zůstává uzavřený (přibližně 1 bar). V případě, kdy voda přichází na sání již natlakovaná (povolen max. 2 bary) nebo když je zařízení nainstalováno pod úrovní hladiny, je možné (povinné, jestliže to vyžadují místní předpisy) recirkulační potrubí uzavřít a vypnout tak i samonasávací funkci. Tímto způsobem je možné docílit odstranění charakteristického cvakání uzávěrky potrubí při každém zapnutí systému.

Pokyny pro uzavření samonasávacího potrubí:

1. odpojte elektrické napájení;
2. vyprázdněte systém (v případě, že nechcete zabránit zahlcení čerpadla při první instalaci);
3. v každém případě odmontujte vypouštěcí zátku a dbejte při tom na to, aby těsnící o-kroužek (obr.18) nespadl;
4. kleštěmi vytáhněte uzávěr z uložení. Uzávěr se vytáhne i s těsnícím o-kroužkem a s kovovou pružinou, s níž je spojen;
5. odstraňte pružinu z uzávěru a uzávěr s příslušným těsnícím o-kroužkem namontujte zpět do uložení (stranu s těsněním směrem do čerpadla, dřík s křížovými křídélky směrem ven);
6. přišroubujte zátku tak, aby kovová pružina byla umístěna uvnitř a stlačena mezi zátkou a křížovými křídélky dříku uzávěru. Při zpětném umístování zátky je nutné dbát na to, aby příslušný těsnící o-kroužek byl stále ve správné poloze;
7. naplňte čerpadlo, připojte elektrické napájení a spusťte systém.

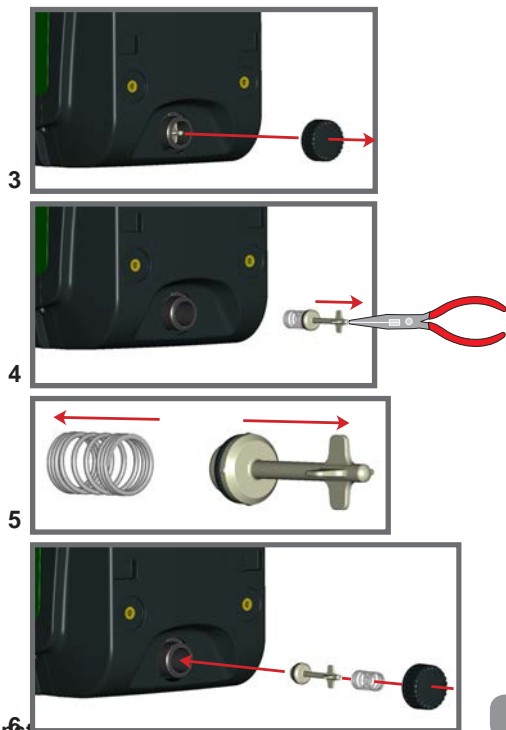

Obr. 18

9.2 - Instalace na stěnu

Výrobek je navržen tak, aby mohl být nainstalován i zavěšený na stěnu, a to pomocí sady příslušenství DAB, které lze přikoupit zvlášť. Postup instalace na stěnu je znázorněn na obr. 19.



Obr. 19

9.3 - Instalace s rychlospojkou

Firma DAB dodává sadu příslušenství pro rychlé připojení systému. Jedná se o konzolu s rychlospojkou, na kterou se namontují přípojky k rozvodu a pomocí níž bude možné čerpadlo rychle a snadno připojovat a odpojovat. Výhody:

- umožňuje realizovat instalaci na místě, kde bude umístěna, otestovat ji, ale skutečný systém zprovoznit až v okamžiku dodání a vyhnout se tak možnému poškození (náhodné nárazy, nečistoty, odcizení,...);
- umožňuje technickému servisu při mimořádné údržbě snadno zaměnit systém za náhradní jednotku.

Systém namontovaný na rozhraní s rychlospojkou je znázorněn na obr. 20.



Obr. 20

9.4 - Vícečerpádkové systémy

9.4.1 - Úvod do vícečerpádkových systémů

Vícečerpádkovým systémem se rozumí čerpací systém složený z více čerpadel, jejichž výtlačky jsou svedeny do společného potrubí. Zařízení mezi sebou navzájem komunikují prostřednictvím příslušného bezdrátového spojení (wireless).

Maximální počet zapojených zařízení, která mohou tvořit jednotku, je 4.

Vícečerpádkové systémy se používají především pro:

- Zvýšení hydraulické kapacity v porovnání s jednotlivými zařízeními.
- Zajištění kontinuity provozu v případě závady na nějakém zařízení.
- Rozdělení maximálního výkonu.

9.4.2 - Realizace vícečerpádkového systému

Hydraulický systém musí být realizován co možná nejsymetričtěji, aby bylo dosaženo rovnoměrného rozložení hydraulického zatížení na všech čerpadlech.

Všechna čerpadla musí být připojena k jednomu výtlačnému potrubí.



Aby tlaková jednotka dobře fungovala, všechna zařízení musí mít stejná

- hydraulická připojení
- maximální rychlost (parametr RM)

Firmware u připojených e.syboxů musí být u všech stejný. Jakmile bylo ukončené hydraulické propojení potrubí, musí se vytvořit čerpací soustava tak, že se provede bezdrátové spojení wireless zařízení (viz odst. 7.5.5.)

9.4.3 - Bezdrátová komunikace

Zařízení mezi sebou vzájemně komunikují a posílají si signály o průtoku a tlaku prostřednictvím bezdrátové komunikace.

9.4.4 - Připojení a nastavení optoelektrických vstupů

Vstupy na řídicí jednotce slouží pro aktivaci těchto funkcí: plovák, pomocný setpoint, deaktivace systému, nízký tlak na sání. Funkce jsou označeny příslušnými symboly: plovák (F1), Px, F3, F4. Aktivace funkce Paux zvýší tlakování systému na nastavenou hodnotu, viz odst. 7.6.15.3 - Nastavení funkce vstupu pomocného setpointu. Funkce F1, F3, F4 způsobují ze tří různých důvodů zastavení čerpadla, viz odst. 7.6.15.2, 7.6.15.4, 7.6.15.5.

Parametry nastavení vstupů I1, I2, I3, I4 patří mezi citlivé parametry, takže nastavení jednoho z těchto parametrů na jakémkoliv zařízení vyvolá automatickou synchronizaci parametru na všech zařízeních.

Parametry týkající se provozu vícečerpádkových systémů

Parametry, které se mohou zobrazovat v menu při zobrazování vícečerpádkových systémů, jsou klasifikovány následovně:

- Parametry pouze pro čtení.
- Parametry s místním významem.
- Parametry pro konfiguraci vícečerpádkových systémů, které se dále dělí na:
 - Citlivé parametry
 - Parametry s volitelnou synchronizací

9.4.5 Hlavní parametry pro vícečerpádlové systémy

Parametry místního významu

Jedná se o parametry, které mohou být na různých přístrojích různé, někdy je rozdíl přímo nezbytný. U těchto parametrů není povoleno automaticky synchronizovat konfiguraci mezi jednotlivými zařízeními. Například v případě ručního přidělení adres se tyto parametry povinně musí mezi sebou lišit.

Seznam parametrů místního významu pro zařízení:

- CT Kontrast
- BK Jas
- TK Doba zapnutí podsvícení
- RI Otáčky/min v ručním režimu
- AD Konfigurace adresy
- IC Konfigurace rezervního zařízení
- RF Nulování poruch a výstrah

Citlivé parametry

Jedná se o parametry, které musí být v celém řetězci bezpodmínečně synchronizovány kvůli seřízení.

Seznam citlivých parametrů:

- SP Tlak setpointu
- P1 Pomocný setpoint vstup 1
- P2 Pomocný setpoint vstup 2
- P3 Pomocný setpoint vstup 3
- P4 Pomocný setpoint vstup 4
- RP Pokles tlaku pro znovuspuštění
- ET Maximální doba přepnutí
- AY Anticycling
- NA Počet aktivních zařízení
- NC Počet současně pracujících zařízení
- TB Doba chodu nasucho
- T1 Doba vypnutí po signálu nízkého tlaku
- T2 Doba vypnutí
- GI Integrovaný zesílení
- GP Proporcionální zesílení

- I1 Nastavení vstupu 1
- I2 Nastavení vstupu 2
- I3 Nastavení vstupu 3
- I4 Nastavení vstupu 4
- OD Typ instalace
- PR Vzdálený snímač tlaku
- PW Změna hesla

Automatická synchronizace citlivých parametrů

Při identifikaci vícečerpádlového systému bude provedena kontrola shodnosti nastavených parametrů. Pokud citlivé parametry všech zařízení nebudou vzájemně synchronizovány, na displeji každého zařízení se zobrazí dotaz, zda si přejete rozšířit konfiguraci tohoto přístroje na celý systém. V případě kladné odpovědi budou parametry tohoto přístroje rozšířeny na všechna zařízení řetězce.

Pokud na nějakém zařízení bude konfigurace, která není kompatibilní se systémem, z tohoto zařízení nebude možné šířit konfiguraci na celý systém.

Při normálním provozu změna jednoho citlivého parametru na jednom zařízení způsobí automatickou synchronizaci parametrů na všech zařízeních, aniž by bylo požadováno potvrzení.

POZN.: *Automatická synchronizace citlivých parametrů nemá žádný vliv na ostatní typy parametrů.*

Ve výjimečném případě, jestliže bude do řetězce zapojeno zařízení s továrním nastavením (například zařízení, které nahrazuje nějaké stávající zařízení nebo zařízení, na němž bylo obnoveno výchozí nastavení) a pokud aktuální konfigurace budou shodné (kromě továrního nastavení), zařízení s továrním nastavením automaticky přejme citlivé parametry řetězce.

Parametry s volitelnou synchronizací

Jedná se o parametry, u nichž není nezbytně nutné provádět synchronizaci mezi jednotlivými zařízeními. Při každé změně těchto parametrů se při stisknutí tlačítek SET nebo MODE zobrazí dotaz, zda má být změna aplikována na celý systém. Takto, jestliže budou všechny prvky řetězce stejné, nebude třeba nastavovat stejné údaje na jednotlivých zařízeních.

Seznam parametrů s volitelnou synchronizací:

- LA Jazyk
- MS Měrný systém
- AE Funkce proti zablokování
- AF Antifreeze
- O1 Funkce výstupu 1
- O2 Funkce výstupu 2
- RM Maximální rychlost

9.4.6 První spuštění vícečerpadlového systému

Provedte elektrické a hydraulické připojení celého systému podle pokynů uvedených v odst. 2.1.1, 2.2.1 a v odst. 3.1.

Zapněte zařízení a proveďte přiřazení podle pokynů uvedených v odst. 7.5.5 - AS: Přiřazení zařízení.

9.4.7 Seřízení vícečerpadlového systému

Při spuštění vícečerpadlového systému se automaticky přidělí adresy a prostřednictvím příslušného algoritmu se určí jedno hlavní řídicí zařízení pro seřizování. To pak bude rozhodovat o rychlosti a pořadí spuštění všech zařízení, která jsou součástí řetězce.

Způsob seřízení je postupný (zařízení se spouští jedno po druhém). Když nastanou podmínky pro spuštění, spustí se první zařízení, jakmile toto zařízení dosáhne své maximální rychlosti, spustí se další atd. Pořadí spuštění nemusí být povinně stoupající podle adresy přístroje, ale závisí na odpracovaných hodinách, viz 7.6.11 - ET: Maximální doba přepnutí.

9.4.8 - Přidělení pořadí spuštění

Při každém zapnutí systému je každému zařízení přiděleno pořadí spuštění. Podle tohoto pořadí se jednotlivá zařízení postupně spouští.

Pořadí spuštění se během použití přístroje mění na základě dvou následujících algoritmů:

- Dosažení maximální doby chodu
- Dosažení maximální doby nečinnosti

9.4.9 - TMax doba pro přepnutí

Každé zařízení je vybaveno počítadlem hodin chodu, které pracuje na základě nastaveného parametru ET (Max doba pro přepnutí), podle něhož se aktualizuje pořadí pro spuštění jednotlivých zařízení podle následujícího algoritmu:

Jestliže bude přesažena alespoň polovina hodnoty ET, dojde ke změně priority při prvním vypnutí měniče (přepnutí při stand-by).

Jestliže bude dosažena hodnota ET bez zastavení, měnič se bezpodmínečně zastaví a vrátí se na nejnižší priority spuštění (přepnutí při chodu).



Jestliže bude parametr ET (Max doba pro přepnutí) nastaven na 0, přepínání se bude provádět při každém znovuspuštění.

Viz. 7.6.11 - ET: Maximální doba přepnutí.

9.4.10 - Dosažení maximální doby nečinnosti

Vícečerpadlový systém je vybaven algoritmem proti stagnaci, jehož účelem je udržovat čerpadla dokonale účinná a zajišťovat uniformitu čerpané kapaliny. Umožňuje střídání pořadí spuštění čerpadel tak, aby na každém čerpadle byl alespoň minutový průtok jednou za 23 hodin, nezávisle na konfiguraci zařízení (aktivováno nebo rezervní). Přepínač priority zajistí, aby se zařízení, které bylo 23 hodin zastaveno, nastavilo na nejvyšší priority pro pořadí spuštění. To znamená, že v případě potřeby čerpání bude spuštěno jako první. Zařízení nakonfigurovaná jako rezervní mají přednost před ostatními. Algoritmus ukončí svoji činnost, jakmile průtok v zařízení bude trvat alespoň jednu minutu.

Po zásahu proti stagnaci bude zařízení, pokud je nakonfigurováno jako rezervní, znovu nastaveno na nejnižší priority, aby se předešlo předčasnému opotřebením.

9.4.11 - Rezervní zařízení a počet zařízení, která se podílejí na čerpání
Vícečerpádkový systém načte počet vzájemně propojených jednotek a toto číslo nazve N.

Na základě parametrů NA a NC rozhodne, kolik a která zařízení mají v daném okamžiku pracovat.

NA představuje počet zařízení, která se podílejí na čerpání. NC představuje maximální počet zařízení, která mohou pracovat současně.

Pokud je v řetězci NA aktivních zařízení a NC zařízení pracujících současně a NC je nižší než NA, znamená to, že začne současně pracovat maximálně NC zařízení a že se tato zařízení budou střídát mezi NA jednotkami. V případě, že bude jedno zařízení preferenčně nakonfigurováno jako rezervní, bude do pořadí spouštění zařazeno jako poslední. To znamená, že pokud budete mít tři zařízení, z nichž jedno je nakonfigurováno jako rezervní, spustí se toto zařízení jako třetí. Jestliže však nastavíte NA=2, rezervní zařízení se nespustí, kromě případu, že by došlo k poruše na jednom ze dvou aktivních zařízení.

Vysvětlení parametrů viz odstavce:

7.6.8 NA: Aktivní zařízení;

7.6.9 NC: Současně pracující zařízení;

7.6.10 IC: Konfigurace rezervního zařízení.

Firma DAB může dodat podle katalogu sadu pro realizaci integrované jednotky boosteru dvou systémů. Booster realizovaný se sadou DAB je znázorněn na obr.21.



Obr. 21

9.4.12 - Bezdrátové ovládání

Zařízení lze mezi sebou propojit pomocí vlastní bezdrátové sítě, viz odst. 9.4.3. Je tedy možné ovládat různé speciální funkce systému přes dálkově přijímané signály: například podle hodnoty výšky hladiny nádrže poskytnuté plovákem je možné ovládat její plnění; signálem vysílaným z timeru je možné měnit setpoint z SP na P1, pro spuštění zavodnění.

Tyto signály na vstupu a výstupu ze systému jsou ovládány řídicí jednotkou pro bezdrátové ovládání, kterou lze zakoupit samostatně podle katalogu DAB.

10. ÚDRŽBA



Před jakýmkoliv zákrokem na systému odpojte elektrické napájení.

Systém nevyžaduje pravidelnou údržbu.

Přesto uvádíme instrukce pro provádění operací mimořádné údržby, které by mohly být potřeba v různých výjimečných případech (např. při vypouštění systému před odstávkou).

10.1 - Pomocný nástroj

Firma DAB dodává jako součást příslušenství pomocný nástroj, který lze použít při instalaci a případně při zákrocích mimořádné údržby.

Nástroj je uložen v technickém prostoru. Skládá se ze 3 klíčů:

- 1 - kovový klíč s šestihranným průřezem (imbus) (obr. 22 – 1);
- 2 - plochý plastový klíč (obr.22 – 2);
- 3 - válcovitý plastový klíč (obr.22 – 3).

Klíč „1“ je zasunut do konce „D“ klíče „3“. Při prvním použití je třeba oba plastové klíče „2“ a „3“, které jsou dodány spojené mostíkem (obr.22 – A), od sebe oddělit:



přelomte mostík „A“ a pečlivě odstraňte ostré otřepy z obou klíčů, aby nemohly způsobit poranění.

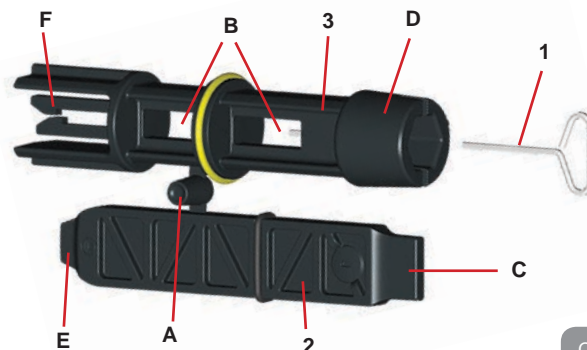

Obr. 22

Klíč „1“ použijte k natočení panelu rozhraní podle instrukcí v odst. 2.2.2. V případě ztráty nebo poškození tohoto klíče lze tuto operaci provést standardním imbusovým klíčem 2 mm.

Oba plastové klíče mohou být po oddělení použity tak, že vsunete klíč „2“ do jednoho ze dvou otvorů „B“ klíče „3“, a to do toho, který je pro uvedený úkon vhodnější. Takto získáte víceúčelový křížový klíč se 4 konci, z nichž každý konec je určen k jinému použití.



Abyste mohli používat křížový klíč, je třeba uložit nepoužívaný klíč „1“ na bezpečné místo, aby nedošlo k jeho ztrátě, a po ukončení operací ho znovu vrátit do uložení uvnitř klíče „3“.



Obr. 23

Použití konce „C“:

Jedná se v podstatě o plochý šroubovák vhodný k odstraňování zátek z hlavních připojení systému (1" a 1 1/4"). Používá se při počáteční instalaci k odstranění zátek z otvorů, k nimž má být připojen systém; pro plnění u horizontální instalace; pro přístup ke zpětnému ventilu, atd... V případě ztráty nebo poškození tohoto klíče lze tyto operace provádět běžným plochým šroubovákem správné velikosti.



Obr. 24

Použití konce „D“:

Šestihranný imbusový klíč k odstraňování zátky, aby bylo možné provádět plnění u vertikální instalace. V případě ztráty nebo poškození tohoto klíče lze tuto operaci provádět běžným šroubovákem s křížovým hrotem správné velikosti.



Obr. 25

Použití konce „E“:

Jedná se v podstatě o plochý šroubovák vhodný k odstraňování přístupové zátky k hnací hřídeli a v případě, že bude namontováno rozhraní pro rychlé připojení systému (odst. 9.3), pro přístup ke klíči pro rozpojení tohoto připojení. V případě ztráty nebo poškození tohoto klíče lze tyto operace provádět běžným plochým šroubovákem správné velikosti.



Obr. 26

Použití konce „F“:

Tento nástroj je určen pro údržbu zpětného ventilu, viz podrobný popis v odst.10.3.

10.2 - Vyprázdnění systému

Jestliže potřebujete vyprázdnit vodu ze systému, postupujte podle následujících pokynů:

1. odpojte elektrické napájení;
2. otevřete kohoutek výtlačku nejblíže k systému tak, abyste systém zbavili tlaku a poté ho maximálně vyprázdníte;
3. nachází-li se za systémem uzavírací ventil (vždy doporučen), zavřete ho, aby se zabránilo proudění vody do úseku mezi systémem a prvním otevřeným kohoutkem;
4. přerušte sací potrubí v místě co nejbliže k systému (doporučujeme namontovat uzavírací ventil před systémem) tak, aby nedošlo k úplnému vyprázdnění včetně sacího potrubí;
5. odstaňte vyprazdňovací zátku (obr.1 strana E) a nechte vytéci vodu, která se nachází uvnitř (cca 2.5 l);
6. voda, která zůstane ve výtlačném systému za zpětným ventilem zabudovaným do systému, může vytéct v okamžiku odpojení systému nebo po odstranění zátky druhého výtlačku (pokud nebyl použit).



I když se systém v podstatě vyprázdní, není možné vypustit všechnu vodu, která je uvnitř.

Je pravděpodobné, že během manipulace s přístrojem bude i po vyprázdnění ze systému dále vytékat malé množství vody.

10.3 - Zpětný ventil

Systém je vybaven zabudovaným zpětným ventilem, který je nezbytný pro správné fungování přístroje. Přítomnost pevných těles nebo písku ve vodě by mohla způsobit nesprávné fungování ventilu a tudíž celého systému. Proto doporučujeme používat čistou vodu a případně vybavit zařízení vstupními filtry, nicméně v případě, že by bylo zjištěno, že zpětný ventil nefunguje správně, je možné ho odmontovat ze systému a vyčistit a/nebo vyměnit podle následujících pokynů:

1. odstraňte přístupovou zátku k ventilu (obr.27);
2. zasuňte křížový klíč koncem „F“ (odst. 10.1) tak, aby zasekávací háčky zahácky perforovaný jazýček (obr.27);
3. vytáhněte bez otáčení: tato operace může vyžadovat určitou sílu. Vytáhne se pouzdro s ventilem, na kterém je třeba provést údržbu. Pouzdro zůstane na klíči (obr.27);
4. uvolněte pouzdro z klíče: jestliže je zatlačíte proti sobě, uvolní se háčky a pouzdro půjde bočně vysunout (obr.27);
5. opláchněte ventil pod tekoucí vodou, zkontrolujte, zda není poškozený a případně ho vyměňte;
6. vraťte kompletní pouzdro zpět do uložení: tato operace vyžaduje sílu na stlačení dvou těsnících o-kroužků. Můžete si případně pomoci koncem „D“ křížového klíče. Nepoužívejte konec „F“, protože háčky by znovu zachytily jazýček pouzdra a už by nebylo možné je uvolnit (obr.27);
7. Utáhněte zátku až na doraz. V případě, že by pouzdro nebylo správně zatlačeno do uložení, dotažením zátky dokončíte jeho zapolohování (obr.27).

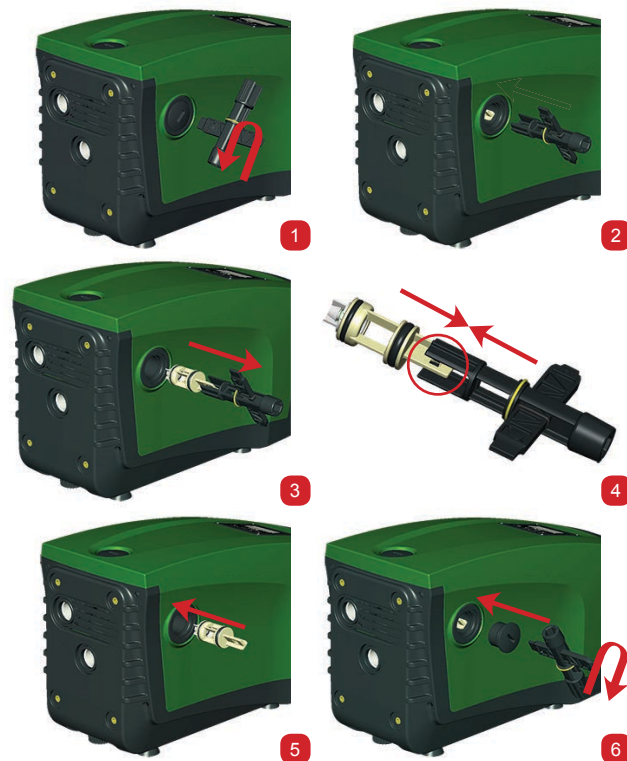

Obr. 27



Může se stát, že kvůli dlouhodobému uložení pouzdra v uložení nebo kvůli znečištění usazeninami apod., pouzdro půjde vytáhnout jen velmi obtížně a pomocný nástroj se při vynakládání síly poškodí. V tomto případě je lepší poškodit nástroj, než aby

došlo k poškození pouzdra. V případě ztráty nebo poškození tohoto klíče může být tato operace prováděna kleštěmi.



Jestliže při údržbě zpětného ventilu dojde ke ztrátě nebo poškození jednoho nebo více těsnících o-kroužků, bude třeba je vyměnit. Nedojde-li k tomu, systém nebude moci správně fungovat.

10.4 - Hnací hřídel

Elektronické ovládání systému zajišťuje hladké spouštění bez trhání, což chrání mechanické komponenty před přetížením a prodlužuje životnost výrobku. Tato vlastnost však může v některých výjimečných případech způsobovat problémy při spouštění elektrického čerpadla: po určité době nečinnosti, například při vyprazdňování systému, by mohlo dojít k usazování minerálů obsažených ve vodě a jejich kalcifikaci mezi otáčející se částí (hnací hřídel) a pevnou částí elektrického čerpadla a zvyšoval by se tak odpor při spouštění. V tomto případě stačí ručně očistit hnací hřídel od vodního kamene. Takto je spuštění možné, neboť je zaručen přístup zvenčí ke hnací hřídeli a na konci hřídele se nachází unášecí drážka. Postupujte následovně:

1. odstraňte přístupovou zátku k hnací hřídeli podle obr.28;
2. zasuňte rovný šroubovák do unášecí drážky hnací hřídele a otáčejte jím v obou směrech otáčení;ù
3. pokud se hřídel volně otáčí, systém může být spuštěn;
4. pokud otáčení hřídele nelze odblokovat ručně, je třeba se obrátit na technický servis.

10.5 - Expanzní nádoba

Při kontrole a regulaci tlaku vzduchu v expanzní nádobě a při jeho výměně při poškození postupujte podle instrukcí uvedených v odst.1.2.

11 - AKTUALIZACE FIRMWARE E.SYBOXU

11.1 - Obecně

Tato kapitola popisuje jakým způsobem lze aktualizovat jeden nebo více e.syboxů, pokud je k dispozici e.sybox nebo e.sylink s nejnovějším firmware.

Jak bylo již uvedeno v tomto návodu v odst. 9.4.2, pro použití e.syboxu v čerpací soustavě s wireless připojením, musí být verze firmware u e.syboxů všechny stejné.

Pokud by verze firmware u e.syboxů, které jsou součástí tvořeného celku, byly odlišné, je třeba provést nejprve aktualizaci a sjednotit verze.

Aktualizace může být užitečná také pro další nové firmware, které mohou doplnit systém o nové funkce nebo vyřešit problémy.

Definice používané v textu:

Master: zařízení, které přebírá firmware a předává jej na e.sybox. Tuto funkci může vykonávat jeden e.sybox, e.sylink nebo jakékoli jiné zařízení, které je oprávněné ke stažení firmware na e.sybox.

Slave: e.sybox ve stavu příjímače aktualizace firmware.

11.2 - Aktualizace firmware

Aktualizaci firmware lze provést pomocí jiného e.syboxu nebo pomocí e.sylinku.

V závislosti na verzi firmware uvnitř device pro programování (e.sybox nebo e.sylink) lze použít různé postupy.

Během aktualizace firmware e.syboxu a e.sylinku, které budou zainteresované na postupu, tyto nemohou plnit funkci čerpání.

V průběhu fáze aktualizace e.syboxu Slave zobrazuje nápis "LV LOADER v2.x" a okénko, ve kterém se zobrazuje stav probíhající aktualizace.

Aktualizace trvá asi 1 minutu. Po ukončení této fáze dojde k restartu e.syboxu.

Po opětovném startu e.syboxu je vhodné zkontrolovat, zda byl skutečně nainstalovaný požadovaný firmware. Zkontrolujte proto políčko s uvedením verze firmware "SW V." na stránce "stránka VE" v "Uživatelském menu".

V případě, že z důvodu problémů nedošlo k úspěšnému nainstalování firmware, postupujte podle popisu v článku Řešení problémů dle uvedeného postupu.

11.2.1 - Aktualizace mezi e.syboxy

Aktualizace e.syboxu 30/50 je vždy možná.

Aktualizace mezi e.syboxy je uskutečnitelná, pokud alespoň jeden z e.syboxů má verzi firmware 4.00 nebo vyšší.

Aktualizaci lze provést třemi způsoby:

- **Manuálně:** je vždy možná v případě e.syboxu 30/50, zatímco pro e.sybox se vyžaduje Master s verzí firmware vyšší nebo rovný 4.00. Není zapotřebí provést bezdrátové spojení mezi e.syboxy.
- **Automaticky:** je vždy možná pro e.sybox 30/50, zatímco pro e.sybox je možná pouze tehdy, mají-li oba aktualizované e.syboxy verze firmware vyšší nebo rovné 4.00. Je zapotřebí provést bezdrátové spojení mezi e.syboxy.
- **Semiautomaticky:** nelze provést v případě e.syboxu 30/50; v případě e.syboxu se vyžaduje Master s verzí firmware vyšší nebo rovný 4.00 a Slave s verzí firmware nižší než 4.00. Je zapotřebí provést bezdrátové spojení mezi e.syboxy.

11.2.1.1 - Manuální aktualizace

Požadavky

- Provádí se mezi každými 2 e.syboxy.
- Je vždy možná v případě e.syboxu 30/50, zatímco v případě e.syboxu se vyžaduje Master s verzí firmware vyšší nebo rovný 4.00.
- E.sybox použitý jako Slave může mít jakoukoliv verzi firmware.
- Verze firmware u Master musí být vyšší nebo stejná jako verze u Slave.
- Bezdrátové spojení mezi přístroji není nutné.
- V případě aktualizace více e.syboxů se postup zopakuje pro každý z nich.

Postup

1. Odpojte napájení e.syboxu, který má být aktualizován a vyčkejte dokud displej nezhasne.
2. Otevřete stránku FW v menu TECHNICKÝ SERVIS u e.syboxu, který budete používat jako Master a stiskněte tlačítko [+].
3. Na e.sybox, který budete aktualizovat, přiveďte napájení a současně držte stisknutá tlačítka [MODE] a [-] dokud se nezobrazí stránka aktualizace.
4. Vyčkejte, dokud aktualizace nebude úspěšně ukončená a poté proveďte restart u obou přístrojů..

Řešení problémů

Pokud se aktualizace nezdařila, zopakujte postup.

11.2.1.2 - Automacká aktualizace

Požadavky

- Provádí se mezi každými 2 e.syboxy.
- E.sybox použitý jako Master musí mít verzi firmware 4.00 nebo vyšší. V případě e.syboxu 30/50 je vždy možná.
- E.sybox použitý jako Slave musí mít verzi firmware 4.00 nebo vyšší. V případě e.syboxu 30/50 je vždy možná.
- Verze firmware u Master musí být vyšší nebo stejná jako verze u Slave
- Bezdrátové spojení mezi přístroji je nutné.
- V případě aktualizace více e.syboxů se postup zopakuje pro každý z nich.

Postup

1. Proveďte bezdrátové spojení mezi přístroji (viz odst. 7.5.5). Na displejích obou e.syboxů se objeví pop up s informací:

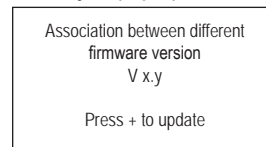

Kde místo x.y bude uvedena verze firmware příslušného e.syboxu

2. Stiskněte tlačítko [+] na obou přístrojích.
3. Vyčkejte, dokud aktualizace nebude úspěšně ukončená a poté proveďte restart u obou přístrojů.

Řešení problémů

Pokud se aktualizace nezdařila, zařízení, které se pokoušelo o aktualizaci (Slave) se dostane do chybového stavu, který neumožní novou semiautomatickou aktualizaci. V takovém případě je nutné provést manuální aktualizaci.

11.2.1.3 - Semiautomatická aktualizace

Nelze provést v případě e.syboxu 30/50, zatímco v případě e.syboxu platí dole uvedené.

Požadavky

- Provádí se mezi každými 2 e.syboxy.
- E.sybox použitý jako Master musí mít verzi firmware 4.00 nebo vyšší.
- E.sybox použitý jako Slave musí mít verzi firmware nižší než 4.00.
- Bezdrátové spojení mezi přístroji je nutné.
- V případě aktualizace více e.syboxů se postup zopakuje pro každý z nich.

Postup

1. Proveďte bezdrátové spojení mezi přístroji.

E.sybox s nejstarší verzí firmware (Slave) na displeji zobrazí:

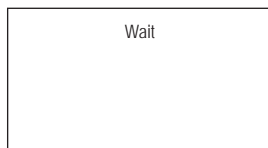

E.sybox s verzí firmware 4.00 nebo vyšší na displeji zobrazí:

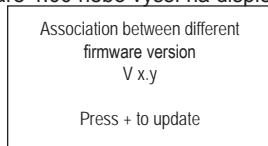

Kde místo x.y bude uvedená verze firmware příslušného e.syboxu.

2. Stiskněte tlačítko [+] na přístroji Master (u přístroje s verzí firmware 4.00 nebo vyšší).
3. Odpojte napájení e.syboxu, který má být aktualizován a vyčkejte až displej zhasne.
4. Na e.sybox Slave přiveďte napájení a současně držte stišťená tlačítka [MODE] a [-] dokud se nezobrazí stránka aktualizace.
5. Vyčkejte, dokud aktualizace nebude úspěšně ukončená a poté proveďte restart u obou přístrojů.

Řešení problémů

Pokud se aktualizace nezdařila, zařízení, které se pokoušelo o aktualizaci (Slave) se dostane do chybového stavu, který neumožní novou semiautomatickou aktualizaci. V takovém případě je nutné provést manuální aktualizaci

11.2.2 - Aktualizace e.syboxu pomocí e.sylinku

Aktualizaci e.syboxu lze provést také z e.sylinku. Postup je uvedený v návodu přístroje e.sylink.

12 - ŘEŠENÍ ZÁVAD



Před zahájením vyhledávání závad je třeba čerpadlo odpojit od přívodu elektrického proudu (vytáhnout zástrčku ze zásuvky).

Řešení běžných problémů

Závada	Kontrolka	Pravděpodobné příčiny	Nápravy
Čerpadlo se nespouští.	Červená: vypnuta Bílá: vypnuta Modrá: vypnuta	Chybí elektrické napájení.	Zkontrolovat, zda je přítomno napětí v zásuvce a znovu zasunout zástrčku do zásuvky.
Čerpadlo se nespouští.	Červená: zapnuta Bílá: zapnuta Modrá: vypnuta	Zablokovaná hřídel.	Viz odst. 10.4 (údržba hnací hřídele).
Čerpadlo se nespouští.	Červená: vypnuta Bílá: zapnuta Modrá: vypnuta	Uživatelské zařízení se nachází na vyšší úrovni než je úroveň odpovídající tlaku znovuspuštění systému (odst. 3.2).	Zvýšit hodnotu tlaku znovuspuštění systému zvýšením SP nebo snížením RP.

Čerpadlo se nezastavuje.	Červená: vypnuta Bílá: zapnuta Modrá: vypnuta	<ol style="list-style-type: none"> 1. Ztráta v systému. 2. Zanesené oběžné kolo nebo hydraulické komponenty. 3. Pronikání vzduchu do sacího potrubí. 4. Snímač průtoku je závadný. 	<p>Zkontrolovat zařízení, nalézt ztrátu a odstranit ji.</p> <p>Rozmontovat systém a odstranit zanesení (technický servis).</p> <p>Zkontrolovat sací potrubí, určit příčinu pronikání vzduchu a odstranit ji.</p> <p>Kontaktovat technický servis.</p>
Nedostatečný výtlač čerpadla.	Červená: vypnuta Bílá: zapnuta Modrá: vypnuta	<ol style="list-style-type: none"> 1. Příliš velká hloubka sání. 2. Sací potrubí je zaneseno nebo má nedostatečný průměr. 3. Zanesené oběžné kolo nebo hydraulické komponenty. 	<ol style="list-style-type: none"> 1. Při zvýšení sací hloubky klesá hydraulická kapacita výrobku (odst. Popis elektrického čerpadla). Zkontrolovat, zda může být sací hloubka snížena. Použít sací hadici s větším průměrem (v žádném případě ne menší než 1"). 2. Zkontrolovat sací potrubí, určit příčinu přerušení dodávky vody (zanesení nečistotami, ostré ohyby, úsek v protispádu,...) a odstranit ji. 3. Rozmontovat systém a odstranit zanesení (technický servis).
Čerpadlo se spouští bez požadavku uživatelského zařízení	Červená: vypnuta Bílá: zapnuta Modrá: vypnuta	<ol style="list-style-type: none"> 1. Ztráta v systému. 2. Zpětný ventil je závadný. 	<ol style="list-style-type: none"> 1. Zkontrolovat systém, nalézt ztrátu a odstranit ji. 2. Provést údržbu zpětného ventilu podle odst.10.3.
Tlak vody při zapnutí uživatelského zařízení není okamžitý.	Červená: vypnuta Bílá: zapnuta Modrá: vypnuta	Expanzní nádoba je vyprázdněna (tlak vzduchu je nedostatečný) nebo má poškozenou membránu.	<p>Zkontrolovat tlak vzduchu pomocí ventilu v technickém prostoru.</p> <p>Pokud při kontrole vytéká voda, nádoba je poškozena: kontaktovat technický servis. Je možné rovněž obnovit tlak vzduchu podle relace (odst. 1.2).</p>

Při zapnutí uživatelského zařízení průtok klesne na nulu ještě před spuštěním čerpadla	Červená: vypnuta Bílá: zapnuta Modrá: vypnuta	Tlak vzduchu v expanzní nádobě je vyšší než tlak spuštění systému.	Seřídít tlak expanzní nádoby nebo nakonfigurovat parametry SP a/ nebo RP tak, aby odpovídaly vzájemnému poměru (odst. 1.2).
Na displeji se zobrazuje BL	Červená: zapnuta Bílá: zapnuta Modrá: vypnuta	<ol style="list-style-type: none"> 3. Nedostatek vody. 4. Čerpadlo není zahlcené. 5. S nastavenou hodnotou RM nelze dosáhnout setpointu 	<ol style="list-style-type: none"> 1-2. Zahřít čerpadlo a zkontrolovat, zda v potrubí není vzduch. Zkontrolovat, zda sání nebo případné filtry nejsou zaneseny. 3. Nastavit hodnotu RM, která umožní dosažení setpointu.
Na displeji se zobrazuje BP1	Červená: zapnuta Bílá: zapnuta Modrá: vypnuta	1. Tlakový snímač je závadný.	1. Zkontrolovat technický servis.
Na displeji se zobrazuje OC	Červená: zapnuta Bílá: zapnuta Modrá: vypnuta	<ol style="list-style-type: none"> 1. Nadměrná spotřeba. 2. Čerpadlo je zablokované. 	<ol style="list-style-type: none"> 1. Příliš hustá kapalina. Nepoužívat čerpadlo pro jiné kapaliny než vodu. 2. Zkontrolovat technický servis.
Na displeji se zobrazuje PB	Červená: zapnuta Bílá: zapnuta Modrá: vypnuta	<ol style="list-style-type: none"> 1. Nízké napájecí napětí. 2. Přílišný pokles síťového napětí. 	<ol style="list-style-type: none"> 1. Zkontrolovat, zda je v síti požadované napětí. 2. Zkontrolovat průřez napájecích kabelů.

Na displeji se zobrazuje: Stisknout + pro rošíření této konfigurace	Červená: zapnuta Bílá: zapnuta Modrá: vypnuta	Jedno nebo více zařízení nemají synchronizovány citlivé parametry.	Stisknout tlačítko + na tom zařízení, o němž máte jistotu, že má nastavenou nejaktuálnější a nejsprávnější konfiguraci parametrů.
--	---	--	---

13 - LIKVIDACE

Tento výrobek nebo jeho části musí být zlikvidovány v souladu s místními zákony o ochraně životního prostředí; obraťte se na místní veřejná či soukromá sběrná střediska.

14 - ZÁRUKA

V případech, že během záruční doby stanovené předpisy platnými v zemi zakoupení výrobku bude zjištěna nějaká vada na materiálu či vada oprávcování, výrobce je povinen na základě vlastního uvážení přístroj buď opravit nebo vyměnit.

Záruka se vztahuje na všechny závažné vady oprávcování nebo na vady na materiálu, který byl použit při výrobě, a to za podmínky, že výrobek je používán správně a v souladu s návodem k použití.

Záruka ztrácí platnost v následujících případech:

- pokusy o opravu přístroje,
- technické úpravy na přístroji,
- použití jiných než originálních náhradních dílů,
- poškození,
- nesprávné použití, např. průmyslové použití.

Záruka se nevztahuje na:

- komponenty rychlého opotřebení.

V případě žádosti o záruční opravu se obraťte na autorizovaný technický servis a předložte doklad o zakoupení výrobku.

TARTALOMJEGYZÉK

Jelmagyarázat	782	6.2 Név szerinti választás a legördülő menüből	801
Figyelemfelhívások	782	6.3 A menüpontok (oldalak) struktúrája	802
Felelősség	783	6.4 Paraméterek módosításának tiltása jelszóval	803
		6.5 A szivattyúmotor aktiválása és tiltása	803
1. Általánosságok	783	7. Az egyes paraméterek jelentése	803
1.1 A beépített inverter ismertetése	784	7.1 Felhasználói menü (Menu Utente)	803
1.2 A beépített táglósi tartály	785	7.1.1 Státusz	803
1.3 A beépített elektromos szivattyú	785	7.1.2 RS: a fordulatszám kijelzése	803
1.4 Műszaki adatok	786	7.1.3 VP: A nyomás kijelzetése	803
		7.1.4 VF: Az átfolyás kijelzetése	803
2. Installáció	786	7.1.5 PO: Elnyelet teljesítmény kijelzetése	804
2.1 Függetlenes installáció	787	7.1.6 C1: a fázisáram kijelzetése	804
2.1.1 Hidraulikus bekötések	788	7.1.7 Működési órák és indítások száma	804
2.1.2 Vízrel való feltöltés, vízszint feletti és alatti telepítés	788	7.1.8 PI: Teljesítmény hisztogram (oszlopdiaagram)	804
2.2 Vízszintes installáció	789	7.1.9 Többszivattyús rendszer	804
2.2.1 Hidraulikus bekötések	789	7.1.10 Megvalósított átfolyás	804
2.2.2 A kezelőpanel elhelyezési módja	790	7.1.11 VE: A verzió kijelzetése	804
2.2.3 Vízrel való feltöltés, vízszint feletti és alatti telepítés	790	7.1.12 FF: Fault & warning kijelzetése (történeti)	804
		7.2 A monitor menüje	805
3. Működésbe helyezés	791	7.2.1 CT: Display kontraszt	805
3.1 Elektromos bekötések	791	7.2.2 BK: Display világossága	805
3.2 A beépített konverter konfigurációja	791	7.2.3 TK: Háttérfény meglétének ideje (monitor pihentetés)	805
3.3 Telítődés	791	7.2.4 LA: Nyelv	805
		7.2.5 TE: A hűtőborda hőmérsékletének kijelzetése	805
4. Védelmi rendszerek	792	7.3 Setpoint menü	805
4.1 A leállások (blokkolások) ismertetése	793	7.3.1 SP: a setpoint nyomás beállítása	805
4.1.1 "BL" Anti Dry-Run (Szárzafutás elleni védelem)	793	7.3.2 Segéd (másodlagos) nyomások beállítása	805
4.1.2 Anti-Cycling (nem kért folyamatos indítási ciklusok elleni védelem)	793	7.3.2.1 P1: 1. segéd setpoint beállítása	806
4.1.3 Anti-Freeze (A rendszerbeli víz megfagyása elleni védelem)	793	7.3.2.2 P2: 2. segéd setpoint beállítása	806
4.1.4 "BP1" A belső nyomás szenzor hibája miatti leállítás	794	7.3.2.3 P3: 3. segéd setpoint beállítása	806
4.1.5 "PB" Tűrésen kívüli tápfesz. miatti leállítás	794	7.3.2.4 P4: 4. segéd setpoint beállítása	806
4.1.6 "SC" A motor fázisai közötti zárlat miatti leállítás	794	7.4 Manuális műveletek menüje	806
4.2 A hibaállapotok manuális resetelése	794	7.4.1 Státusz	806
4.3 Automatikus reset hibaállapot esetén	794	7.4.2 RI: Fordulatszám beállítása	806
		7.4.3 VP: A nyomás kijelzetése	806
5. Inverteres elektronikus vezérlés és kezelő felület	795	7.4.4 VF: Az átfolyás kijelzetése	807
5.1 Működés külső vezérlő egységgel	795	7.4.5 PO: Az elnyelt elektromos teljesítmény kijelzetése	807
5.1.1 Funkcionális lehetőségek a külső vezérlő egység által	795	7.4.6 C1: A fázisáram kijelzetése	807
5.1.2 Felhasználói be- és kimeneti csatlakozások	795	7.4.7 RS: A fordulatszám kijelzetése	807
5.1.3 Működés biztonsági üzemmódban	795	7.4.8 TE: A hűtőborda hőmérsékletének kijelzetése	807
5.1.4 A vezérlő központ beállítása	796	7.5 Installatori menü	807
5.1.5 Az e.sybox társítása és leválasztása a külső vezérlő egységről	796	7.5.1 RP: Újraindítási nyomáscsökkenés beállítása	807
		7.5.2 OD: A berendezés típusa	807
6. A tasztatúra és a kijelző	797	7.5.3 AD: A címzés konfigurálása	807
6.1 Közvetlen (direkt) belépés nyomógomb kombinációkkal	798		

7.5.4 MS: A mértékegység rendszere	808	9.4.3 Wireless (kábelmentes) kommunikáció	821
7.5.5 AS: Berendezések társítása	808	9.4.4 A bemenetek bekötése és beállítása	821
7.5.6 PR: Távoli nyomás szenzor	809	9.4.5 A többszivattyús rendszerhez kötődő paraméterek	822
7.6 Szerviz (műszaki asszisztencia) menü	809	9.4.6 A többszivattyús rendszer első beindítása	823
7.6.1 TB: Vízhány miatti leállás késleltetési ideje	809	9.4.7 Vezérlés a többszivattyús rendszeren belül	823
7.6.2 T1: Alacsony nyomás miatti késleltetés (kiwa funkció)	810	9.4.8 Az idulási sorrend kiosztása	823
7.6.3 T2: Kikapcsolási késleltetés	810	9.4.9 Maximális leváltásiidő	823
7.6.4 GP: Arányos nyereség (hozam) tényező	810	9.4.10 Maximális inaktivitási idő elérése	823
7.6.5 GI: Általános nyereség (hozam) tényező	810	9.4.11 Tartalékok és a szivattyúzó csoport tagjainak száma	824
7.6.6 RM: Maximális fordulatszám	810	9.4.12 WireLess (kábelmentes) vezérlés	824
7.6.7 A berendezések számának és a tartalékoknak a beállítása	810	10. Karbantartás	825
7.6.8 NA: Aktív berendezések száma	810	10.1 Tartozék szerszámok	825
7.6.9 NC: Egyidőben társított berendezések	810	10.2 A rendszer leürítése	826
7.6.10 IC: Tartalék berendezés konfigurálása	811	10.3 Egyirányú szelep	827
7.6.10.1 Konfigurációs példák többszivattyús rendszerhez	811	10.4 Motortengely	828
7.6.11 ET: Max leváltásiidő	811	10.5 Tágulási tartály	828
7.6.12 AY: Anti Cycling	812	11. A firmware (belső program) frissítése / e.sybox	828
7.6.13 AE: Megszorulásgátlási funkció aktiválása	812	11.1 Általánosságok	828
7.6.14 AF: Antifreeze (fagyásgátlási) funkció aktiválása	812	11.2 A firmware frissítése	828
7.6.15 Digitális segédbevetek beállítása: IN1, IN2, IN3, IN4	812	11.2.1 E.sybox-ok között végzett frissítés	828
7.6.15.1 A bemenethez társított funkciók inaktiválása	813	11.2.1.1 Manuális frissítés	829
7.6.15.2 Külső úszókapcsoló funkció beállítása	813	11.2.1.2 Automatikus frissítés	829
7.6.15.3 Segéd setpoint bemeneti funkció beállítása	814	11.2.1.3 Félautomatikus frissítés	829
7.6.15.4 A rendszer inaktiválásának beállítása és hibakód törlés	814	11.2.2 Az e.sybox frissítése e.sylink által	830
7.6.15.5 Alacsony nyomás érzékelésének beállítása (KIWA)	815	12. Problémák megoldása (hibakeresés)	830
7.6.16 OUT1, OUT2 kimenetek beállítása	816	13. Megsemmisítés	832
7.6.17 O1: 1. kimeneti funkció beállítása	816	14. Garancia	832
7.6.18 O2: 2. kimeneti funkció beállítása	816		
7.6.19 FW: A firmware frissítése	817		
7.6.20 RF: "Fault és warning" (hiba és figyelmeztetés) törlése	817		
7.6.21 PW: A jelszó módosítása	817		
7.6.21.1 Többszivattyús rendszerek jelszava	817		
8. Reszet és gyári beállítások	817		
8.1 Általános rendszer reszet	817		
8.2 Gyári beállítások	817		
8.3 Gyári beállítások visszaállítása	817		
9. Különleges installációs módok	819		
9.1 Az öntelítődés kiiktatása	819		
9.2 Falli installáció	820		
9.3 Installáció gyorscsatlakozó szerkezettel	820		
9.4 Több szivattyúból álló rendszer	821		
9.4.1 Bevezető ismeretek	821		
9.4.2 Többszivattyús rendszer kialakítása	821		



JELMAGYARÁZAT

A leírásban a következő szimbólumokat használjuk:



Általános veszélyhelyzet. A jelet követő előírások figyelmen kívül hagyása személyi és tárgyi károkat okozhat.



Elektromos áramütés veszélye. A jelet követő előírások figyelmen kívül hagyása súlyos személyi sérülés veszélyét jelenti.



Megjegyzések

FIGYELEM FELHÍVÁSOK

A jelen kézikönyv az e.sybox és e.sybox 30/50 termékekre vonatkoznak. Az alábbiakban az e.sybox elvezetést használjuk, amikor mindkét modellre érvényes jellemzőkre utalunk. Amikor a jellemzők különbözőek, akkor a különbségek említésével pontosítjuk, hogy melyik modellről van szó.



Mielőtt elvégzi az installációt, figyelmesen olvassa el ezt a kézikönyvet

Az installációnak és a működésnek a termék installációjának országában érvényes biztonsági rendszabályok betartásával kell történnie. Minden műveletet a jó szakmai szabályok alkalmazásával végezzen el!

A biztonsági előírások figyelmen kívül hagyása amellet, hogy személyi sérülés veszélyével és a berendezés károsodásának veszélyével jár, valamennyi garanciális jog elvesztését is jelenti.



Speciálisan képzett szakemberek:

Javasolt, hogy az installációt hozzáértő, képzett személyzet végezze aki ismeri a szakmabeli műszaki követelményeket.

Képzett szakembernek az számít, akit a tanulmányai, tapasztalatai, a szakmabeli előírások, balesetmegelőzési szabályok, szervizelési feltételek ismerete alapján a berendezés biztonságáért felelős személy felhatalmaz arra, hogy bármilyen szükséges tevékenységet elvégezzen és aki ismeretében van valamennyi veszélylehetőségnek, illetve képes megelőzni valamennyi ve-

szélylehetőséget, illetve képes elhárítani azokat (IEC 364 szabvány szerinti "Képzett műszaki személyzet" meghatározása) A berendezés NEM alkalmas olyan személyek (beleértve a gyermekeket is) általi használatra akik csökkent fizikai, érzékszervi és mentális képességgel rendelkeznek, vagy hiányzik a megfelelő tapasztalatuk vagy ismeretük, kivéve, ha mindezek pótolhatók egy a biztonságukért felelős személy közreműködésével, vagy felügyelettel, vagy a berendezés használatára vonatkozó megfelelő utasítások kiadásával. Felügyelettel biztosítani kell, hogy gyermekek NE tudjanak játszani a berendezéssel.

Biztonság



A használat csak akkor megengedett, ha a kiépített elektromos berendezés a termék installációjának országában érvényes biztonsági előírásoknak megfelel (Olaszországban a CEI 64/2 érvényes).



Szivattyúzott folyadékok

A szivattyú robbanásveszélyes összetevőktől, szíárd és rostos anyagoktól mentes, 1000 kg./m3 sűrűségű, 1mm/s2 kinematikai viszkozitású víz vagy kémiailag nem agresszív folyadékok szivattyúzására van tervezve és gyártva.



TILOS az elektromos tápkábel használni a szivattyú szállításához vagy áthelyezéséhez!



TILOS az elektromos dugaszt a tápkábel húzásával kihúzni az aljzatból!



Ha az elektromos tápkábel meghibásodott, a cseréjét a gyártó vagy a megbízott szerviz végezze el, hogy megelőzhető legyen minden veszélylehetőség.

A figyelemfelhívások figyelmen kívül hagyása személyi és tárgyi károk lehetőségét jelenti és a garancia megszűnésével jár.

FELELŐSSÉG



A gyártó nem felel a szivattyúegység helyes működéséért és az ebből származó esetleges károkért ha azt manipulálták, módosították és/vagy a javasolt műszaki határértékeken kívüli tartományban vagy ezen kézikönyvben leírt egyéb utasításokkal ellentétesen működtették. Ugyancsak elhárítja a felelősségvállalást a gyártó, ha nyomtatási hibák, vagy átírás miatt esetleges pontatlanságok jelentkeznek ezen kézikönyvben. A gyártó fenntartja a jogot arra vonatkozóan, hogy a szükségesnek vagy hasznosnak ítélt változásokat elvégezze a termékénél a lényeges műszaki jellemzők befolyásolása nélkül.

1- ÁLTALÁNOSSÁGOK

A termék egy integrált rendszer mely egy többfokozatú, öntelítődő elektromos centrifugál szivattyúból és egy vezérlő elektronikus áramkörből valamint egy táglási tartályból áll.

Alkalmazások

Vízellátás és nyomásfokozás berendezései háztartási vagy ipari használatra.

A termék külsőleg paralelloipedon formájú melynek 6 nézeti képe az 1. ábrán látható.

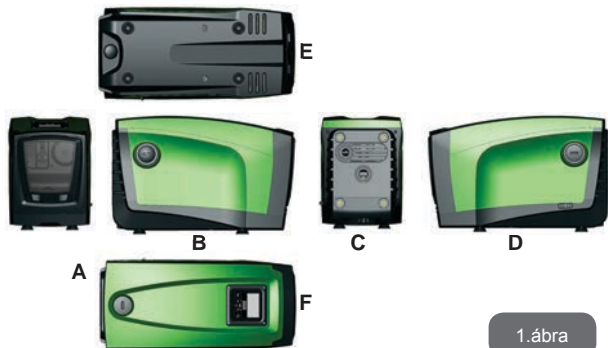

1.ábra

“A” nézet: egy nyitható fedél mögött van a “technikai rész”. Két ujjunkkal nyomva a gumizott nyitási pontokat a fedél a szemben lévő zárófülek mentén kifordítható (2.ábra) A fedél visszazárása érdekében illessze vissza a zárófüleket a helyükre és csukja le a fedelet kattanásig.



2.ábra

A “technikai rész” a következőket tartalmazza (lásd 3. ábra):



1. Táglási tartály szelepe;
2. Adattábla;
3. Rövidített kezelési leírás;
4. Motor tengely;
5. Tartozék szerszám;
6. Betöltő dugó (csak a függőleges verzióhoz).

3.ábra

“B” nézet: Egy menetes dugón keresztül érhető el az egyirányú szelep (lásd.: 10.3 fejezet). Csak a szerviz személyzet által végzett karbantartás folyamán szabad eltávolítani.

“C” nézet: a 4 db. rézből készült menetes hüvelybe lehet a tartólabákat rögzíteni függőleges installáció esetén. A 2 db. 1”-os menetes dugó eltávolítandó a berendezés hidraulikus bekötésekor (az installáció módjától függő bekötés). Normál esetben az “IN” jelzésű csatlakozóhoz a vízforrás kell bekötni (kút, tartály stb) míg az “OUT” jelzésű csatlakozóhoz a nyomó oldali rendszert kell csatlakoztatni. Egy szellőzőrács is van ezen az oldalon.

“D” nézet: Az 1”-os menetes dugót eltávolítva kapunk egy második nyomó oldali csatlakozási pontot amit a “C” nézeten látható “OUT” csatlakozási ponttal egyidőben vagy alternatív módon ahsználhatunk. A tápkábel a hálózathoz való csatlakozásra szolgál.

“E” nézet : a 4 db. rézből készült menetes hüvelybe lehet a tartólábakat rögzíteni vízszintes installáció esetén. Az 1”-os menetes dugó fő funkciója a rendszer vízmentesítése (leeresztése). Emellett két szellőzőrács is van ezen az oldalon.

“F” nézet: ahogyan az eltávolítható címkén jelezve van, az 1”os menetes dugónak kétféle funkciója van: vízszintes installáció esetén a dugó által lezárt nyílás a rendszer feltöltőnyílása (lásd a feltöltési műveletet: 2.2.3 fejezet); függőleges telepítés esetén ugyanez a nyílás bemenetként szolgál a vízforrás felől (ugyanúgy ahogyan a “C” nézeti “IN” jelű bemeneti pont, melynek ez az alternatív pontja) A kezelőpanel részét képi egy kijelző valamint egy tasztatúra. A kezelőpanellel beállítható a rendszer, lekérdezhető annak státusza és tanulmányozhatók az esetleges alarm jelzések.

Kétféle konfigurációban lehetséges a telepítés: vízszintesen (4.ábra) vagy függőlegesen (5.ábra).



4. ábra



5. ábra

1.1 A beépített inverter ismertetése

A rendszerbe beépített elektronikus vezérlés inverter típusú és működése áramlásszenzorokon, nyomás és hőmérséklet szenzorokon alapul, ezek is a rendszer részét képezik.

Ezeknek a szenzoroknak a jelei alapján a rendszer a vízfogyasztási igénynek megfelelően automatikusan ki és bekapcsol, miközben képes a működési rendellenességeket észlelni, illetve kijelezni.

Az inverteres vezérlés különböző működési előnyöket biztosít melyek közül a legfontosabbak a következők: a nyomóágon állandó nyomás fenntartása valamint az energiamegtakarítás.

- Az inverter képes egy hidraulikus kör nyomását állandó értéken tartani úgy, hogy változtatja az elektromos szivattyú fordulatszámát. Az inverter nélküli működésnél a szivattyú nem tudná modulálni a működését, emiatt a vízfogyasztás növekedésekor csökkenne a rendszerben a nyomás, vagy fordítva: túl nagy nyomás alakulna ki alacsony vízfogyasztási igény esetén.
- A felhasználói vízigény függvényében történő motorfordulatszám változtatás által az inverternek köszönhetően lehatárolódik a szivattyú által igényelt energiafogyasztás arra szintre mely szükséges a vízigény teljesítéséhez.

Az inverter nélküli működés esetén az elektromos szivattyú mindig a maximális energiafogyasztás mellett működne.

A rendszer gyártó általi konfigurációja a leggyakoribb installációs módokat elégíti ki, vagyis a következők jellemzik:

- Állandó nyomáson történő működés;
- Set-Point (kívánt állandó nyomás értéke): SP = 3.0 bar
- Nyomáscsökkenés az újraindításhoz: RP = 0.3 bar
- Anti-cycling funkció: Kiiktatva

A fenti és más paraméterek egyébként a rendszer függvényében beállíthatók. Az 5-6-7 fejezetekben ismertetésre kerül minden beállítható érték: nyomás, védelmek beavatkozása, fordulatszám, stb.

Az egyéb működési módok és járulékos lehetőségek száma nagy. A lehetséges beállítási módok, a rendelkezésre álló bemeneti csatornák és a konfigurálható kimenetek által az inverter működése adaptálható a különböző vízellátási rendszerekhez. Lásd az 5-6-7 fejezeteket.

1.2 Beépített tágulási tartály

A rendszerbe beépítést nyert egy 2 literes tágulási tartály. A tágulási tartály által ellátott funkciók a következők:

- rugalmassá teszi a rendszert, miközben óvja azt a nyomásviszálókésektől ;
- tartalékvizet képez, mely kisebb veszteségek (csöpögés) esetén is biztosítja a rendszer nyomását mely által kiküszöböli a szivattyú folyamatos újraindulásait.
- Egy vízcsap megnyitásakor biztosítja a megfelelő nyomást arra a néhány másodpercre amíg a rendszer beállítja a normál szivattyú fordulatszámot.

Nem feladata a tágulási tartálynak, hogy víztartalékot képezzen a rendszer beindítási számának csökkentése érdekében (felhasználói vízigény és nem csöpögés miatti veszteség esetén) . Tetszőleges nagyságú tágulási tartály is beköthető a rendszerbe a nyomó csővezetékhez csatlakoztatva azt (nem a szivóághoz!) .

Vízszintes installáció esteén a segéd tágulási tartály csatlakoztatható a nem használt nyomócsokhoz is. A tartály megválasztásánál vegye figyelembe, hogy a vízmennyisége a rendszer beállítható SP és RP paramétereinél is szerepet játszik (6-7 fejezet).

A tágulási tartály levegővel biztosított előtöltési nyomása azon a sze-lepen keresztül végezhető el, mely az ún. "technikai térben" található (lásd:3. ábra). A gyártó által beépített tágulási tartály előtöltési nyomása a SP és RP paraméterekkel van összhangban melyek default (alap) értéként lettek beállítva és megfelel a következő összefüggésnek:

Pair = SP – RP – 0.7 bar Ahol:
 - Pair = levegőnyomás értéke bar-ban
 - SP = Set Point (7.3) bar-ban
 - RP = Újraindításhoz szükséges nyomás másodpercenként (7.5.1) bar-ban

A gyári beállítás tehát: Pair = 3 – 0.3 – 0.7 = 2.0 bar

Amennyiben más SP és/vagy RP paramétereket állítanak be, a tágulási tartály szelepének segítségével újra be kell állítani a nyomását úgy, hogy

levegőt eresztünk ki vagy levegőt pumpálunk be.



A fentiekben ismertetett képlet figyelmen kívül hagyása működési hibákat okozhat a rendszernél vagy a tágulási tartály membránjának idő előtti tönkremeneteléhez vezethet.



Tekintettel a tágulási tartály mindössze 2 literes méretére, az esetleges nyomás ellenőrzéskor a manométert nagyon gyorsan kell csatlakoztatni : az egészen kis mértékű levegő vesztes is érzékeny nyomásesést eredményezhet. A gyártó által beépített tágulási tartály minősége biztosítja, hogy a nyomás ellenőrzését csak beállítások esetén vagy működési hiba észlelése esetén kelljen elvégezni.



A tágulási tartály levegőjének nyomásellenőrzését vagy a levegő pótlását nyomásmentes víz nyomócső mellett kell elvégezni: kösse le a szivattyút az elektromos táplálásról és nyissa ki a legközelebbi fogyasztói vízcsapot, nyitva tartva azt egészen addig amíg nem jön belőle víz.



A gyártó által beépített speciális tágulási tartály hosszú időn keresztül jó minőségben történő működést tesz lehetővé, különösen a benne lévő membrán számára, mely tipikusan olyan alkatrész ami elhasználódásnak van kitéve. Mindazonáltal membrán szakadás esetén a teljes tágulási tartályt ki kell cserélni szakképzett karbantartó által.

1.3 Beépített elektromos szivattyú

A teljes rendszer egy többször forgó elektromos szivattyú centrifuga, amelyet három fázisú, vízűtésű elektromos motor hajt. A vízűtéssel és nem levegőűtéssel működő motor csendesebb üzemelést tesz lehetővé, emellett elhelyezhető a berendezés nem szellőző helyen is.

A 6. ábrán látható rajz az e.sybox (kék görbe) és az e.sybox 30/50 (zöld görbe) hidraulikus teljesítményét mutatja. Az inverter, automatikusan módosítva az elektromos szivattyú forgási sebességét, lehetővé teszi a munkavégzési pont igények szerinti elmozdítását a görbe által jelölt terület bármelyik részére, a beállított (SP) állandó nyomás értékének megtartásához. A vörös görbe az e.sybox 3,0 bar alapljel melletti működését mutatja.

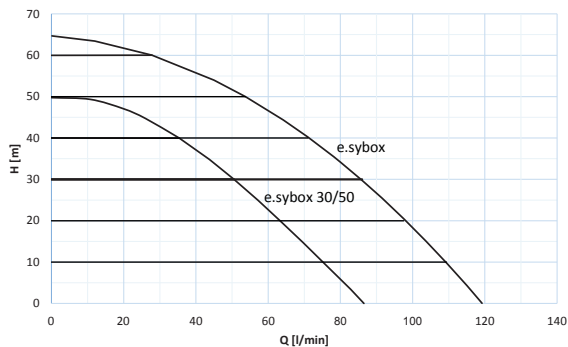

6. ábra

Látható, hogy SP = 3,0 bar esetén a rendszer állandó nyomást biztosít a felhasználóknak, amelyek 0 és 85 liter/perc közötti hozamot igényelnek az e.sybox esetén valamint 0 és 50 közötti hozamot az e.sybox 30/50 esetén. Magasabb szállítási teljesítmény igénye esetén a rendszer a maximális szivattyúfordulatszámhoz tartozó jelleggörbe szerint működik. Ha a fent leírt határ alatti hozamot kínál, akkor az állandó nyomás biztosítása mellett a rendszer csökkenti az elnyelt teljesítményt és ezzel az energiafogyasztást.



A fent említett szivattyú-szolgáltatások kb. 20°C-os környezeti és víz hőmérséklet mellett értendők a motor-működés első 10 percében, 1 méternél nem nagyobb szivási mélység esetén.



A szivási mélység növekedésével a szivattyú szolgáltatásai csökkennek.

1.4 Műszaki adatok

		e.sybox	e.sybox 30/50
ELEKTROMOS TÁP-FESZÜLTÉS	Feszültség	1 x 220/240 ~ VAC	
	Frekvencia	50/60 Hz	
	Max. Áramerősség	10 A	6,8 A
	Max teljesítmény	1550 W	900 W

KONSTRUKCIÓS JELLEMZŐK	Befoglaló méretek	565x265x352 mm lábak nélkül	
	Súly üresen (csomagolás nélkül)	24,8 kg	22,5 Kg
	Védelmi fokozat	IP x4	
	A motor szigetelési osztálya	F	
HIDRAULIKA TEL- JESÍTMÉNY	Emelési magasság	65 m	50 m
	Max. átfolyás (szállítási telj.)	120 l/min	85 l/min
	Telítődés	<5perc/ 8m	<5perc/ 7m
	Max. üzemi nyomás	8 bar	
MŰKÖDÉSI FELTÉ- TELEK	A folyadék max. hőmér- séklete	40 °C	
	Max. Környezeti hőmér- séklet	50 °C	
	Raktározási hőmérséklet	-10+60 °C	
MŰKÖDÉSI JEL- LEMZŐK	Állandó nyomás		
	Wireless (kábel nélküli) kommunikáció		
	Szárzafutás elleni védelem		
	Antifreeze (fagy elleni) védelem		
	Anticycling védelem		
	Túláram elleni védelem a motornál		
	Hibás tápfeszültség elleni védelem		
Túl magas hőmérséklet elleni védelem			

2- INSTALLÁCIÓ



A rendszer zárt térben történő használatra van tervezve: ne végezzen nyitott helyen installációt vagy olyan helyen ahol a beren-

dezés közvetlenül ki van téve az időjárásnak.



A berendezés tervezése 0°C és 50°C közötti hőmérsékletű helyre történt (ide vonatkozóan lásd a 7.6.14 fejezetben leírtakat is : anti-freeze funkció).



A rendszer ivóvíz szivattyúzására alkalmas.



A berendezés nem alkalmas sós víznek, szennyvíznek, gyúlékony, maró hatású, vagy robbanásveszélyes (pl. petróleum, benzin, oldószerek) folyadékok, zsírok, olajok, vagy élelmiszer-termékek szivattyúzására.



Az e.sybox rendszer 8 méternél, míg az e.sybox 30/50 7 méternél nem mélyebb szintű vizet képes elszívni (a vízszint és a szivattyú szívócsonkja közötti szintkülönbség).



Ne kössön be semmilyen csövet az 1" ¼ os csonkhoz melynél az egyirányú szelep van. Lásd: 27. ábra



Ha a berendezést házi vízellátónak használja, vegye figyelembe a helyi vízgazdálkodásért felelő hatóság előírásait.



Ha megválasztotta az installációs helyet, ellenőrizze a következőket:

- A szivattyú adattábláján feltüntetett adatok megfelelnek-e a rendelkezésre álló elektromos hálózat paramétereinek.
- Az elektromos bekötés helye száraz, elárasztástól mentes helyen történik-e.
- Az elektromos panel el van-e látva differenciál mágneskapcsolóval mely $\Delta n \leq 30$ mA-re kalibrált és van-e hatásos védőföldelés.

Ha nem biztos abban, hogy a szivattyúzandó víz idegen testektől mentes, gondoskodjon megfelelő szűrő beépítéséről a szívó oldalon a szennyeződés kiszűrése érdekében.



A szívóoldali szűrő beépítése a hidraulikus teljesítmény rovására történik. A veszteségek arányosak a szűrő által keletkező töltésvesztéssel (általában igaz, hogy minél nagyobb a szűrőképesség, annál nagyobb a teljesítmény csökkenés).

Válassza ki az alkalmazandó installációs módot (függőleges vagy vízszintes) szem előtt tartva a berendezés felé rendelkezésre álló csatlakozási lehetőséget, a kezelői felület elérhetőségét, a rendelkezésre álló teret stb. ahogyan a következő fejezetekben olvasható. Más installációs lehetőségek is lehetségesek a DAB által biztosított tartozékokkal: lásd a 9.2, 9.3 fejezeteket).

2.1 - Függőleges telepítés

Vegye ki a 4 db. tartólabát a csomagolás alsó tálcájából és csavarozza be azokat a "C" nézeten látható, menetes furatokat tartalmazó réz betétekhez. Helyezze el a berendezést az installációs helyen a 7. ábra befoglaló méreteit figyelembe véve.



Figura 7

- A berendezés "E" nézeten látható oldala és a fal között legalább 10mm távolság legyen amit kötelező megtartani a szellőzőrácson keresztüli szellőzés fenntartása érdekében.
- A berendezés "B" nézeten látható oldala és egy esetleges akadály között ajánlott legalább 270mm távolságot tartani az egyirányú szelep esetleges karbantartásához (...hogy ne kelljen lekötöni a berendezést a rendszerről).

- A berendezés "A" nézeten látható oldala és egy esetleges akadály között ajánlott legalább 200mm távolságot tartani, hogy levehessük a fedelet és hozzáférjünk az ún. "technikai térhez".

Ha a telepítési hely nem megfelelően sík, akkor a menetes tartólabbal végezze el a hézagolást úgy, hogy a berendezés stabilan álljon. Biztosítani kell a tökéletesen függőleges pozíciót, ne álljon ferde pozícióban!

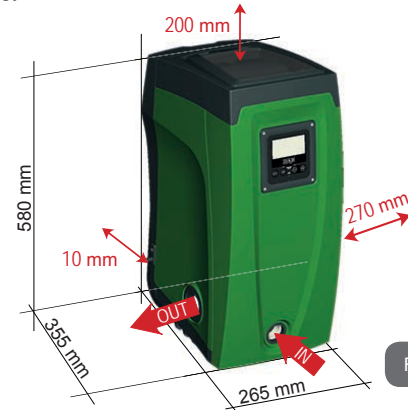
2.1.1 Hidraulikus bekötések

A berendezéshez való bemeneti hidraulikus bekötést az "F" nézet szerinti "IN" jelzésű torokhoz kell végezni (lásd 7.ábra) (szívás csatlakozás). Távolítsa el a csonknál lévő védődugót a tartozék szerszámmal vagy egy csavarhúzóval.

A kimeneti hidraulikus bekötést az "F" nézet szerinti "OUT" csonkhoz kell elvégezni (7. ábra) (nyomóoldali csatlakozás). Távolítsa el a csonknál lévő védődugót a tartozék szerszámmal vagy egy csavarhúzóval..

A szivattyúzó berendezés minden hidraulikus csatlakozója belső menetes 1"-os csatlakozó, sárgarézből kivitelezve



Ha a berendezést olyan közdarabbal kívánja bekötni a vízvezeték csőhöz melynek átmérője nagyobb, mint az 1"-os cső külső átmérője (például egy háromdarabos közdarabbal) akkor előzetesen ellenőrizze, hogy , az 1" Gáz méretű menetes rész hossza legalább 25 mm kinyúlású-e a hatlapú résztől számítva (lásd: 8. ábra)

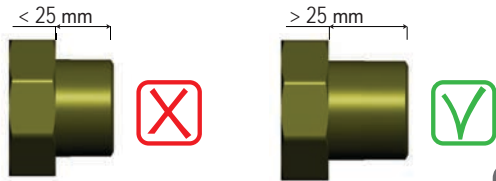

8. ábra

A szivattyúzandó víz szintjét tekintve, az installáció lehet vízszint feletti vagy vízszint alatti . Akkor tekintjük vízszint feletlinek az installációt, ha a szivattyú magasabban van a szivattyúzandó vízhez képest (pl. szivattyú a

felszínen és a víz a kútban); ellenkező esetben "vízszint alatti " a telepítés vagyis a szivattyú a vízszint alatt van (pl. Magasan lévő tartály és az alatti szivattyú).



Ha az installáció "vízszint feletti", akkor építsen be egy egyirányú szelepet a szívócsőbe (a szívócső végén lévő egyirányú szelep = lábszelep) annak érdekében, hogy a rendszer feltölthető legyen vízzel. (lásd 2.1.2 fejezet).



"Vízszint feletti" telepítés esetén a szívócsövet úgy kell telepíteni, hogy a vízforrástól a szivattyúig folyamatosan emelkedjen, elkerülve a "libanyak" formát illetve az ún. szifon hatást ahol légszák képződhetne. Ne helyezze el a szívócsövet a szivattyú szintje fölött (ugyancsak a légszák képződés elkerülése érdekében). A szívócső legalább 30 centiméternyire merüljön be a szivattyúzott vízbe és legyen légmentesen zárt a teljes hossza mentén egészen a szivattyúig.



A szívó és nyomó csővezetékét úgy kell kialakítani, hogy ne tudjanak mechanikai feszültséget gyakorolni a szivattyúra.

2.1.2.Vízzel való feltöltés Vízszint feletti és alatti telepítés

Vízszint feletti telepítés (2.1.1 fejezet): Nyúljon be az ún. "technikai térbe" és a tartozék szerszámmal (5.tétel /3.ábra) vagy egy csavarhúzóval távolítsa el a záródugót (6. tétel /3.ábra). A betöltő nyíláson át tölts fel a rendszert tiszta vízzel ügyelve arra, hogy távozhasson a levegő. Ha a szívóoldali egyirányú szelep (mely a 2.1.1 fejezet szerint ajánlott) a szivattyúzó berendezés bemeneti torkához közel van, kb. 2,2 liter víz szükséges a feltöltéshez. Az egyirányú szelepet viszont javasolt a szívócső végén elhelyezni (ekkor az lábszelepként működik) és a teljes csövet feltölteni a légtelenítés folyamán. Ebben az esetben a feltöltéshez szükséges víz mennyisége a szívócső hosszúságától függő (2,2 liter + a szívócső feltöltéséhez szükséges mennyiség).

Vízszint feletti telepítés : ha a víztartály vagy más vízvételi hely és a szivattyúzó berendezés között nincs beépítve záró (leválasztó) szelep, (vagy az nyitva van) akkor a berendezés automatikusan feltöltődik vízzel ha engedjük távozni belőle a levegőt.

Fentieknek megfelelően az ilyen típusú installációnál meg kell lazítani a betöltő (légtelenítő) furat csavarját (lásd 6. tétel/3.ábra) annak érdekében, hogy a bentrekedt levegő távozni tudjon.Ez lehetővé teszi a teljes feltöltést vízzel. Felügyelni kell a feltöltési műveletet és elzárni a betöltő nyílást mielőtt a víz túlsordul. (javasolt a szívócsőhöz egy zárószelepet beépíteni melynek segítségével könnyen ellenőrzés alatt tartható a feltöltés nyitott betöltő nyílás mellett). Alternatívaként: ha a szívó csővezeték zárószeleppel van ellátva és az zárt állapotban van, a vízzel való feltöltés úgy is elvégezhető, mint a vízszint feletti telepítés esetén.

2.2 - Vízszintes elrendezésű telepítés

Vegye ki a csomagolás alsó tárcájáról a 4 db. menetes tartólabát és csarozza be azokat az "E" nézeten ábrázolt menetes furatú, sárgaréz betétekbe. Telepítse a rendszert az installációs helyen, szem előtt tartva a befoglaló méreteket (lásd 9. ábra).

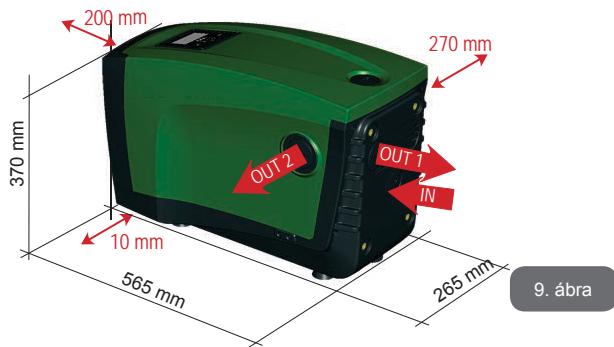

- A "B" nézet szerinti oldal és egy esetleges tárgy között legyen legalább 270 mm távolság annak érdekében, hogy elvégezhető legyen az esetleges karbantartási művelet az egyirányú szelepnél anélkül, hogy le kellene kötni a berendezést a csővezetékéről.
- Javasolt legalább 200 mm távolságot tartani az "A" nézet szerinti oldal és egy esetleges tárgy között annak érdekében, hogy levehető legyen a berendezés fedele és hozzáférjünk az ún. „technikai térhez”.
- Kötelező legalább 10 mm távolságot tartani a "D" nézet szerinti oldal és egy külső tárgy között az elektromos tápkábel kimenetét biztosítani.

Ha a telepítési hely nem megfelelően sík, akkor a menetes tartólabával végezze el a hézagolást úgy, hogy a berendezés stabilan álljon. Biztosítani kell a berendezés elméleti tengelyének tökéletesen függőleges pozícióját, ne álljon ferde pozícióban!

2.2.1 Hidraulikus bekötések

Végezze el a bemeneti hidraulikus csatlakozást a "C" nézet szerinti oldalon "IN" jelzéssel ellátott csomponál. (lásd 9. ábra) (szívócső bekötése). Távolítsa el a bekötő csomk védő dugóját tartozék szerszámmal vagy egy csavarhúzóval. Végezze el a kimeneti cső csatlakoztatását a szivattyúzó berendezéshez a "C" nézet szerinti oldalon "OUT1" jellel ellátott kimeneti csomkhoz (lásd 9. ábra) vagy a "D" nézet szerinti oldalon "OUT2" jellel ellátott kimeneti csomkhoz (lásd 9. ábra) (nyomócső bekötése). Ebben a konfigurációban (vízszintes telepítés) a két csatlakozó csomk egymástól függetlenül használható, azaz egyik csomk a másiknak alternatívája. (az installáció körülményeitől függően használhatók ezek) vagy egyidőben egyszerre mindkettő is használható (dupla nyomócsöves rendszer). Távolítsa el azt a menetes védődugót (védődugókat) abból a kimeneti csomkból (csomkocból) amit használni kíván a tartozék szerszámmal vagy egy csavarhúzóval.

A szivattyúzó berendezés minden hidraulikus csatlakozása a vízellátó csővezetékhez 1" Gáz méretű, sárgarézből készült belső menetű csomkokkal történik.



Lásd a 8.ábránál közölt figyelemfelhívást !

2.2.2 A kezelőpanel elhelyezési módja

A kezelőpanel úgy lett megtervezve, hogy a lehető legkényelmesebb módon tudjuk beállítani a kijelző olvasásához. A négyszög formája miatt lehetséges a 90 fokkal történő elforgatása (lásd: 10.ábra)..



10.ábra

- Csavarozza ki a kezelőpanel sarkain lévő 4 db. rögzítőcsavart a tartozék szerszámmal együtt szállított hatlapú kulccsal.
- Ne vegye ki a csavarokat, hanem a kilazítást követően hagyja benne a panel furataiban laza állapotban.
- Ügyeljen arra, hogy ne essenek bele a csavarok a berendezés belsejébe.
- Emelje ki egy kissé a panelt, ügyelve arra, hogy ne feszüljön meg a jelkábel.
- A kívánt pozícióban (megfelelően elfordítva) helyezze vissza a panelt, ügyelve arra, hogy ne csípődjön be a kábel.
- Csavarozza vissza a 4 db. csavart a kulccsal.

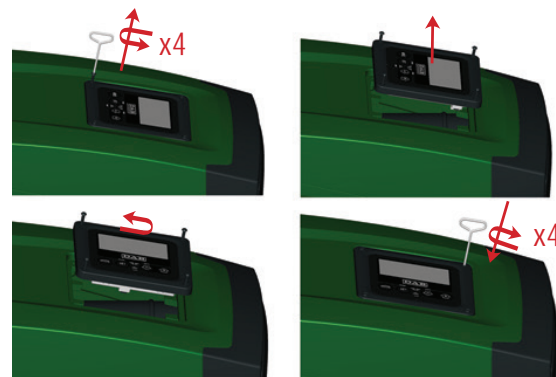

11.ábra

2.2.3 Vízzel való feltöltés

Vízszint feletti és alatti installáció

A szivattyúzandó víz szintjét tekintve, az installáció lehet vízszint feletti vagy vízszint alatti. Akkor tekintjük vízszint felettinek az installációt, ha a szivattyú magasabban van a szivattyúzandó vízhez képest (pl. szivattyú a felszínen és a víz a kútban); ellenkező esetben "vízszint alatti" a telepítés vagyis a szivattyú a vízszint alatt van (pl. magasan lévő tartály és az alatti szivattyú).
 Vízszint feletti telepítés: a tartozék szerszámmal (5.tétel/3. ábra) vagy egy csavarhúzóval távolítsa el a betöltő nyílás záródugóját mely vízszintes telepítés esetén az "F" nézetben látható (1.ábra). A betöltő nyíláson át töltsé fel a berendezést tiszta vízzel, ügyelve arra, hogy teljesen távozzon a levegő. A feltöltéshez legalább 1,5 liter víz szükséges. Javasolt egy egyirányú szelepet beépíteni a szívócső végére (ekkor az lábszelepként működik), így a szívócső is teljesen feltölthető vízzel. Ebben az esetben a szükséges víz mennyisége a szívócső hosszától függő (1.5 liter + a szívócső teljes feltöltéséhez szükséges mennyiség).

"Vízszint alatti" installáció: : ha a víztartály és a szivattyú között nincs beépítve zárószelep (vagy az nyitott állapotban van) az ilyen rendszer automatikusan légtelenítődik amint a berendezésben lévő levegőnek lehetősége van a feltöltő nyíláson keresztül szabadon távoznia. Ennek meg-

felelően tahát lazítsa meg a feltöltő nyílás menetes dugóját (lásd: 1. ábra "F" nézetén) és engedje ki teljesen a levegőt. A menetes dugó meglazításához használja a tartozék szerszámot (3. ábra/5.tétel) vagy egy csavarhúzó. Felügyelni kell a műveletet és azonnal zárni kell a feltöltő nyílás dugóját amint a víz kiáramlik. (javasolt egy zárószelepet beépíteni a szivóágba aminek segítségével könnyen irányítható a folyamat meglazított menetes dugó mellett). Alternatív megoldásként, ha a szívócső egy zárószelleppel elzárt állapotban van, a feltöltési művelet ugyanúgy elvégezhető, ahogyan a vízszint feletti telepítésnél.

3 - MŰKÖDÉSBE HELYEZÉS



Max. üzemi nyomás 8 bar.



Az elszívás mélysége le legyen nagyobb az e.syboxnál 8 méternél, az e.sybox 30/50-nél 7 méternél.

3.1 - Elektromos bekötések

Annak érdekében, hogy a berendezés a lehető legkisebb káros hatást gyakorolja más elektromos berendezésekre, javasolt számára külön elektromos tápvonalat kiépíteni.



Figyelem: Mindig tartsa szem előtt a biztonsági szabályokat! Az elektromos bekötést tapasztalt és az ilyen munkára feljogosított szakember végezheti aki teljes felelősséget vállal a munkáért.



Javasolt egy helyes és biztonságos védőföldelést kialakítani a berendezéshez, ahogyan az érvényes szabványok előírják.



A tápvonal feszültsége változhat a szivattyú indításakor. A feszültség ingadozhat az egyéb, bekötött fogyasztók függvényében.



A szivattyúzó berendezés differenciál mágneskapcsolóját helyesen kell méretezni és legyen "A Osztályú". Az automatikus differenciálkapcsoló (ún. életvédelmi relé) a következő szimbólumok-

kal jelzett:



A hővédelmi mágneskapcsoló is legyen helyesen méretezve (lásd: elektromos műszaki jellemzők)

3.2 A beépített inverter konfigurációja

A rendszer gyártó általi konfigurációja a leggyakoribb installációs módokat elégíti ki, vagyis a következők jellemzik:

- Állandó nyomáson történő működés; SP = 3.0 bar
- Set-Point (kívánt állandó nyomás értéke): RP = 0.3 bar
- Nyomáscsökkenés az újraindításhoz: Kiiktatva
- Anti-cycling funkció: Kiiktatva

MIndezen paraméterek -több más paraméterrel együtt - beállíthatók a felhasználó által is. Többféle működési mód és járulékos opció áll rendelkezésre. A lehetséges beállítások által és a konfigurálható be és kimeneti csatornák által beállítható az inverter működése a legkülönbözőbb vízellátó rendszerekhez. Lásd az 5-6-7 fejezeteket.

Az SP és RP paraméterek meghatározásához szükséges ismerni azt a nyomást amelyen a szivattyú újra indul:

Pstart = SP – RP Például: 3.0 – 0.3 = 2.7 bar ez a default (alap) konfigurációban van.

A rendszer nem működik, ha a vízfogyasztási hely magasabban van mint a Pstart értékének megfelelő vízoszlopnomás magassága. (viszonyításként: 1 bar =10 m./vízoszlop) ezért a default (gyári) beállítás mellett ha a felhasználási pont legalább 27 méteren van, a rendszer nem indul.

3.3 - Telítődés

Egy szivattyú telítődésének azt a folyamatot nevezzük melyben elvégzésre kerül a szivattyútest és a szívó csővezeték vízzel való teljes telítődése. Ha a művelet sikeres, a szivattyú felveszi a normál működést. Miután a szivattyút vízzel feltöltötte (2.1.2, 2.2.3 fejezetek) és a berendezést konfigurálta (3.2 fejezet), áram alá helyezhető a berendezés ha a nyomóágon

legalább egy vízfogyasztási hely nyitva van. A rendszer beindul és ellenőrzi a nyomóágban meglévő vizet az első 10 másodpercben.

Ha érzékelésre kerül a nyomóágbeli víz áramlás, a szivattyú feltöltődött ée elkezdődik a normál működés. Ez a vízszint alatti installáció tipikus esete (2.1.2, 2.2.3 fejezetek) A nyomóágbeli felhasználási pont melyből a víz folyik, elzárásra kerülhet.

Ha 10 másodperc múlva nincs normál vízkifolyás a megnyitott fogyasztási ponton a rendszer kéri a feltöltési folyamatba való belépést. (tipikus vízszint feletti telepítési eset: 2.1.2, 2.2.3). Vagyis:

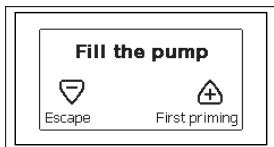

A “+” gombot megnyomva belépünk a feltöltési folyamatba : a szivattyú elkezd működni maximum 5 percig miközben a szárazfutás elleni védelem nem avatkozik be. A feltöltési idő különböző tényezőktől függő nagyságú: a legnagyobb jelentőségű a szívási mélység (szivattyúzandó víz szintje), a szívócső átmérője és a szívócső tömítettségének minősége. Feltéve, hogy egy olyan szívó csővezetékét használunk melynek átmérője nem kisebb 1” -nál és az tökéletesen légmentes (nem lyukas és a csatlakozásoknál nem tud levegőt beszívni), emellett a vízszint mélysége nem haladja meg a 8 métert, a szivattyúzó berendezés (a tervezése szerint) 5 percnél rövidebb idő alatt képes feltöltődni. Amint a beépített szenzor áramlást érzékel a nyomóágon, kilép a feltöltési fázisból és normál módba lép. A nyomóágbeli nyitott vízcsap melyből víz folyik, ekkor elzárásra kerülhet. Ha 5 perc elteltével a szivattyú nem tud feltöltődni, a kezelőegység kijelzője hibajelzést ad. Ekkor szüntesse meg az elektromos táplálást, végezze el újra a szivattyú feltöltését vízzel majd várjon 10 percig és ismétélje az indítási műveletet az elektromos tápkábel dugaszának bedugásától kezdve. Ha a “ - ” gombot nyomja meg, akkor nyugtázza azt a döntést, hogy nem kívánja indítani a feltöltési folyamatot - ekkor a berendezés alarm állapotban marad.

Működés

Miután a szivattyú telítődött, elkezdi a normál működését a konfigurált paraméterek függvényében: egy vízcsap megnyitásával automatikusan beindul, és vizet szolgáltat a beállított nyomáson (SP), később fenntartja az állandó nyomást akár több vízcsap megnyitásokor is. Automatikusan leáll a T2 idő elérésekor illetve ha eléri a leállítási feltételeket (T2 a felhasználó által beállítható, gyári értéke 10 sec.).

4 - VÉDŐBERENDEZÉSEK

A szivattyúzó berendezés el van látva olyan védőrendszerekkel melyek alkalmasak a szivattyú, a motor, az elektromos vonal és az inverter védelmére. Ha egy vagy több védőberendezés beavatkozik, azonnal kijelzésre kerül a kijelzőn a magasabb prioritású hiba. A hiba jellegétől függően a motor leállhat , de a normál működési feltételek visszaállásával a hibaállapot automatikusan törölődhet azonnal vagy az automatikus reszet után egy bizonyos idő múlva.

A vízhiány miatti leállítások esetén (BL), a motor túlárama esetén (OC), a motor fázisai közötti közvetlen zárlat esetén (SC), megpróbálható manuálisan kilépni a hibaállapotból egyszerre megnyomva és felengedve a “+” és “ - ” gombokat . Ha a hibaállapot továbbra is fennáll, meg kell szüntetni a hiba okát mely az alarmot okozta.

Az E18, E19, E20, E21 típusú hibakódok egyike által jelzett leállás esetén várni kell 15 percet feszültség alatt lévő berendezés mellett amíg megtörténik az automatikus reszetelés. (RESET= a hibamentes alapállapot beállítása).

Hibatörténet/fault	
a display kijelzése	Leírás
PD	Szabálytalan kikapcsolás
FA	Hűtőrendszer problémái

1.tábl :Alarmok

A leállás (blokkolás) körülményei	
A display kijelzése	Leírás
PH	Leállás a szivattyú túlmelegedése miatt
BL	Leállás vízhiány miatt
BP1	Leállás a belső nyomásszenzor olvasási hibája miatt
PB	Leállás a megengedett értéken kívüli feszültség miatt
OT	Teljesítmény áramkörök (pl.jel erősítők) túlmelegedése
OC	A motor túlárama miatti leállás
SC	A motor fázisai közötti zárlat miatti leállás
ESC	Rövidzárlat a föld felé
HL	Túl meleg a víz
NC	Kikapcsolt motor miatti leállás
Ei	i-edik belső hiba miatti leállás
Vi	i-edik leállás túrésen kívüli belső fesz. miatt
EY	Rendellenes ciklikusság észlelve a rendszernél

2.tábl..blokkolások(leállások)

4.1 - A leállások (blokkolások) ismertetése

4.1.1 - "BL" Anti Dry-Run (szárazfutás elleni védelem)

A vízhiány miatt beálló helyzetben a szivattyú automatikusan leáll a TB idő eltelte után. Ezt a piros "Alarm" led és a kijelzőn megjelenő "BL" üzenet jelzi.

Miután helyreállítottuk a helyes villázást megpróbálhatunk manuálisan kilépni a védelem által létrehozott blokkolási állapotból, egyszerre megnyomva és felengedve a "+" és "-" gombokat.

Ha az alarm állapot továbbra is fennáll, vagy nem gondoskodunk a vízelátásról a szivattyú felé, az automatikus "re-start" (újraindítás) később

megpróbálja újraindítani a szivattyút.



Ha az SP paraméter helytelenül van beállítva, a szárazfutás elleni védelem helytelenül működhet.

4.1.2 - Anti-Cycling (a felhasználó által nem kért folyamatos indítási ciklusok elleni védelem)

Ha a nyomó csőrendszerben veszteség (szivárgás van) a berendezés ciklikus jelleggel újra és újra indul vízfogyasztás nélkül is. Ez azt jelenti, hogy egy kis veszteség is (néhány ml) nyomásesést produkál ami beindítja a szivattyút).

Az elektronikus vezérlés képes érzékelni a veszteségeket a periodikusságuk alapján.

Az anticycling funkció kiiktatható vagy aktiválható a Basic vagy a Smart módban (lásd: 7.6.12 fejezet).

A Basic módban ha egyszer a vezérlés periodikusságot észlel, leállítja a szivattyút és az várakozási állapotban marad egészen egy manuális reszet elvégzéséig. Ez az állapot a piros színű "Alarm" led világítása és a kijelzőn megjelenő "ANTICYCLING" üzenet által jelzett a kezelő felé. A veszteség (szivárgás) megszüntetését követően manuálisan elvégezhető a szivattyú indítása a "+" és "-" gombok egyidejű benyomásával és felengedésével.

A Smart működési módban ha a vezérlés egyszer veszteséget észlel, megemeli az RP paraméter nagyságát, hogy csökkentse az időegység alatti indítások számát.

4.1.3 - Anti-Freeze (A rendszerbeli víz megfagyása elleni védelem)

A víz állapotának megváltozása, vagyis folyadék halmazállapotból szilárdba történő átmenet térfogatnövekedéssel jár. El kell tehát kerülni, hogy a fagyáspont körüli hőmérsékleten a rendszer vízzel teli legyen mivel a fagyás törésveszéllyel jár. Ez az oka annak, hogy a szivattyúknál a téli időszakokban - amikor a szivattyú inaktív marad - javasolják a vízmentesítést. Ez a berendezés rendelkezik egy olyan funkcióval mely megakadályozza a jég képződést a szivattyú belsejében úgy, hogy beindítja azt ha a hőmérséklet a fagyásponthoz közeli értékre csökken. Ilymódon a szivattyúban lévő víz felmelegszik és a fagyás elkerülhető.



Az Anti-Freeze védelem csak akkor működik, ha a berendezés szabályos módon el van látva elektromos árammal: kihúzott elektromos dugasz, vagy áramkimaradás mellett hatástalan.

Hosszú idejű inaktivitás esetén javasolt, hogy ne hagyja a berendezést vízzel feltöltve : gondosan végezze el a víz leeresztését a leeresztő dugón keresztül (1. ábra - "E" nézet) és helyezze el a berendezést védett helyen.

4.1.4 - "BP1" A belső nyomás szenzor hibája miatti leállás

Ha az elektronikus ellenőrző rendszer a nyomás szenzor hibáját érzékeli, a szivattyú leállított helyzetben marad és kijelzésre kerül "BP1" hibajelzés. Ez az állapot a hiba észlelésekor kezdődik és automatikusan fejeződik be, ha a helyes működési körülmények visszaállnak.

4.1.5 - "PB" Tűrésen kívüli tápfeszültség miatti leállás

Akkor jelentkezik, ha a tápfeszültség a sorkapcsoknál tűrésen kívüli. A működés visszaállítása csak automatikus lehet, amikor a normál értékű feszültség jelentkezik a sorkapcsoknál.

4.1.6 - "SC" A motor fázisai közötti zárlat miatti leállás

A berendezés a motor fázisai közötti zárlat elleni védelemmel rendelkezik. A hiba jelentkezésekor manuálisan megpróbálható a szivattyú indítása a "+" és "-" gombok egyidejű benyomásával és felengedésével de a zárlat jelentkezésétől számított 10 másodpercen belül nincs hatása.

4.2 - A hibaállapotok manuális reszettelése

Hibaállapot esetén a kezelőnek lehetősége van reszettelési kísérletet végezni a "+" és "-" gombok egyidejű megnyomásával és felengedésével.

4.3 - Automatikus reszet hibaállapot esetén

Néhány működési rendellenesség és leállási állapot esetén a vezérlő rendszer automatikus reszettelést hajt végre. Az automatikus működés visszaállítás az alábbi esetekre érvényes:

- "BL" Leállás vízhiány miatt
- "PB" Leállás nem megfelelő tápfeszültség miatt
- "OT" Leállás teljesítmény áramkörü elemek (pl.jel erősítő) miatt
- "OC" Leállás a motorbeli túláram miatt
- "BP" Leállás a nyomásszenzor hibája miatt

Ha például leállás van vízhiány miatt, a vezérlő rendszer automatikusan elkezd egy teszt eljárást végezni, hogy kiderüljön vajon a szivattyú véglegesen víz nélkül maradt-e. Ha a művelet folyamán egy visszaállítási kísérlet sikeres, (pl. újra van víz) az ellenőrzési eljárás befejeződik és beáll a normál működési mód.

Az alábbi táblázat bemutatja a műveletek sorrendjét a különböző leállási esetekben.

Automatikus reszet hibaállapot esetén		
A display jelzése	Leírás	Automatikus reszet sorrendje
BL	Vízhiány miatti leállás	- Tíz percnként végzett indítási kísérlet összesen 6-szor. - Óránkénti kísérlet összesen 24 -szer - 24 óránként végzett indítási kísérlet összesen 30 -szor
PB	Helytelen tápfesz. miatti leállás	- Visszaáll a működés, ha visszatér a helyes tápfeszültség
OT	Leállás teljesítmény áramkörü elemek (pl.jel erősítő) miatt	- Visszatér a működés, ha az áramkörök hőmérséklete normál értékre süllyed
OC	Leállás a motorbeli túláram miatt	- Tíz percnként végzett indítási kísérlet összesen 6-szor. - Óránkénti kísérlet összesen 24 -szer - 24 óránként végzett indítási kísérlet összesen 30 -szor

3.tábl.: Automatikus reszetek

5 - INVERTERES ELEKTRONIKUS VEZÉRLÉS ÉS KEZELŐI FELÜLET



Az inverter állandó nyomáson működteti a rendszert. Ez a szabályzás akkor működik jól, ha a csatlakoztatott szívó és nyomó rendszer jól méretezett. A túl kis átmérőjű csövekkel kivitelezett rendszerek nagy töltésvesztést okoznak amit a szivattyú nem tud kompenzálni. az eredmény az lesz, hogy a szenzoroknál állandó a nyomás de a felhasználási pontokon nem.



A túlságosan nagy alakváltozásra képes csővezetékek különböző rezonanciák forrásai lehetnek ; ha ilyen jelenség tapasztalható, megoldható a probléma a "GP" és "GI" vezérlési paraméterek változtatásával (lásd 7.6.4 fejezet - GP: Arányos nyereség tényező; és 7.6.5 fejezet - GI: általános nyereség tényező)

5.1 - Működés külső vezérlő egységgel

Az e.sybox önállóan vagy szivattyúzó csoport részeként kábelmentes kommunikációs kapcsolattal összeköthető egy külső vezérlő egységgel. Ez a külső vezérlő egység -modelltől függően- különböző működési lehetőségeket biztosít.

A lehetséges külső vezérlők a következők:

- e.sylink

Egy vagy több e.sybox párosítása külső vezérlő egységgel a következő lehetőségeket biztosítja:

- Digitális bemenetek használata
- Relés kimenetek
- Távoli nyomás szenzor
- Csatlakozás ethernet hálózathoz

Az alábbi táblázatban összefoglaljuk a külső vezérlő egység által biztosított funkcionális lehetőségeket (...melyeket a fentiekben már említettünk).

5.1.1 - Funkcionális lehetőségek a külső vezérlő egység által

A funkcionális lehetőségeket a 4. sz. táblázatban foglaltuk össze.

Funkció	e.sylink
"Optoizolált" digitális bemenetek	●

Kimeneti relé "NO" jellegű érintkezővel (normál esetben nyitott)	●
Távoli nyomás szenzor	●
Csatlakozás ethernet hálózathoz	

4. tábl.: Funkcionális lehetőségek külső vez.egység által

5.1.2 - Felhasználói be és kimeneti csatlakozások

Lásd a külső vezérlő egység kézikönyvét.

5.1.3 – Működés biztonsági üzemmódban

Ha digitális bemeneteket vagy távoli nyomás szenzort használunk, és kommunikáció veszteség lép fel az e.sybox valamint a külső vezérlő egység között, akkor a rendszer biztonsági módba lép, a legkevésbé káros konfigurációt alkalmazva. Ha a rendszer belép a biztonsági módba, a kijelzőn megjelenik egy villogó ikon mely egy háromszögben lévő keresztet ábrázol. Az e.sybox viselkedését kommunikáció veszteség esetén a következő táblázat mutatja be:

e.sybox beállítás	Az e.sybox viselkedése			
	Nincs vezérlő társítva	Társított vezérlő		
		Vezérlő érzékelve		Vezérlő nem érzékelt vagy hibás Biztonsági mód
		Aktivált funkció (bemenet vagy menü által)	Nem aktivált funkció (bemenet vagy menü által)	
In=0 Bemeneti funkció inaktíválva	Semmilyen művelet	Semmilyen művelet	Semmilyen művelet	Semmilyen művelet

in⁽²⁾=1, 2 Úszókapcsoló által jelzett vízhiány	Semmilyen művelet	Rendszer stop F1	Semmilyen művelet	Rendsz.stop állapot-ban stop ⁽¹⁾
in⁽²⁾=3, 4 Segéd beállítási pont Pauxn	Semmilyen művelet	Megf.segéd setpoint aktiválása	Semmilyen művelet	Beállított segéd setpointok kisebbikének aktiválása
in⁽²⁾=5, 6 Hibás rendszer	Semmilyen művelet	Rendszer stop F3	Semmilyen művelet	Rendsz.stop áll.-ban stop ⁽¹⁾
in⁽²⁾=7, 8 Inakt. rendszer + fault és warn nullázás.	Semmilyen művelet	Rendszer stop F3+ Fault és warn nullázás	Semmilyen művelet	Rendsz.stop állapot-ban stop ⁽¹⁾
in =9 Fault és warn nullázás	Semmilyen művelet	Fault és warn nullázás.	Semmilyen művelet	Semmilyen művelet
in⁽²⁾=10, 11, 12, 13 Kiwa műk. (alacs. nyomás jele a bemenetnél)	Semmilyen művelet	Rendszer stop F4	Semmilyen művelet	Rendsz.stop állapot-ban stop ⁽¹⁾
PR=0 Távoli nyomás szenzor inaktíválva	Semmilyen művelet	Semmilyen művelet	Semmilyen művelet	Semmilyen művelet
PR=1 Távoli nyomás szenzor használva	Semmilyen művelet	Setpoint a távoli szenzorra	Semmilyen művelet	Távoli setpoint elhanyagolt

5.tábl.: A biztonsági mód beavatkozása

⁽¹⁾ Az ehhez a cellához tartozó funkció aktiválása + bármilyen más funkció biztonsági módban a rendszer leállítását váltja ki. Ilyenkor a kijelzőn a magasabb prioritású leállási ok kerül kijelzésre.

⁽²⁾ A vesszővel elválasztott számok a tárgybani funkcióhoz tartozó, beállítható értéket jelzik. Ami az ellenőrző egységet illeti, ha jelkimaradás fordulna elő, az 1. relé kapcsol be, az O1 beállítás alapján (lásd 20. táblázat), mivel a jelkimaradás hiba állapotnak minősül.

5.1.4 - A vezérlő központ beállítása

Minden bemenet és a távoli nyomás szenzor default (gyárilag beállított alap) értéke DISABLE (inaktív) tehát a használatuk érdekében a felhasználónak aktiválni kell őket (lásd: 7.6.15 fejezet) A digitális segéd bemenetek (IN1, IN2, IN3, IN4) beállítási értéke: lásd 7.5.6 fejezet; - PR: távoli nyomás szenzor.

A kimenetek default értékre vannak beállítva, - lásd a kimeneti funkciókat a 7.6.16 fejezetben - Setup (beállítás) a kimenetekhez OUT1, OUT2.

Ha nem lett társítva külső vezérlő egység, a bemeneti, kimeneti funkciók és a távoli nyomás szenzor elhanyagolásra kerülnek és nincs semmilyen hatásuk, bármilyen is legyen a beállításuk.

A külső vezérlő egységhez tartozó funkciók (bemenetek, kimenetek és távoli nyomás szenzor) akkor is beállíthatók, ha a kommunikációs kapcsolat nem áll fenn, sőt akkor is, ha az nem lett megvalósítva.

Ha a külső vezérlő egység társítva van (részét képezi az e.sybox wireless hálózatának), de problémák miatt nincs jelen vagy nem látható a rendszerben, amikor egy-egy paramétert a disable (inaktív) helyett más értékre kívánunk beállítani, elkezdnek villogni, jelezvén azt, hogy nem tölthetik be a funkciójukat.

5.1.5 - Az e.sybox társítása és leválasztása a külső vezérlő egységről

Az e.sybox és a vezérlő egység társítása ugyanúgy történik, mint egy másik e.sybox-al történő társítás.: az installatori menü "AS" oldaláról indulva nyomja 5 másodpercig a "+" gombot amíg elkezd villogni a kék led (legyen ez az esybox-nál egyedül vagy csoportban). Miután ez megtörtént, a vezérlő egységen nyomja a ► gombot 5 másodpercig amíg el nem kezd villogni itt is a kommunikáció kék ledje. Amikor helyreáll a kommunikáció, a kék led folyamatosan égve marad és az esyvox "AS" kijelzési oldalán megjelenik az e.sylink szimbóluma.

Az e.sylink leválasztása analóg módon történik az e.sybox-nál: az installátori menü "AS" kijelzési oldaláról nyomja 5 másodpercig a " - " gombot. Ez minden kábel nélküli kapcsolatot megszüntet.

6 - A TASZTATÚRA ÉS A KIJELZŐ



12.ábra: A kezelői felület képe

A felhasználói kezelői felület egy tasztatúrából, egy 128x240 pixeles LCD kijelzőből, valamint a POWER, COMM, ALARM kijelzésére szolgáló led-ből áll, ahogyan a 12. ábrán látható.

A display kijelzi a különböző értékeket valamint a berendezés státuszát, a különböző paraméterek funkcionális szerepére való jelzésekkel.

A nyomógombok funkcióit a 6. táblázat mutatja be.

	<p>A MODE gomb lehetővé teszi, hogy átlépjünk a következő címszóra ugyanazon menűn belül. A legalább 1 másodperces hosszabb idejű megnyomás hatására átugrunk az előző menü címszójára.</p>
--	---

	<p>A SET gombbal kilépünk az aktuális menüből.</p>
	<p>Csökkenti a kijelzett paramétert (ha ez egy módosítható paraméter).</p>
	<p>Növeli a kijelzett paramétert (ha ez egy módosítható paraméter).</p>

6.tábl.: nyomógombok

A "+" vagy a " - " gomb hosszabb idejű megnyomása lehetővé teszi a kiválasztott paraméter automatikus növelését/csökkenését. Ha 3 másodperc-nél tovább nyomjuk a "+" vagy a " - " gombot, növekszik az érték növelés/csökkentés futási gyorsasága.



A + vagy - gomb megnyomásakor a kiválasztott érték azonnal módosításra és mentésre kerül a nem törődő tárbá (EEPROM).

A berendezés kikapcsolása - legyen az akár véletlenszerű esetben a fázisban nem okozza az éppen beállított paraméter értékének elvesztését.

A SET gomb csak az aktuális menüből való kilépésre szolgál és nem szükséges a módosított értékek mentéséhez. Csak különleges esetekben van szükség néhány érték beviteléhez a "SET" vagy a "MODE" gombbal.

A jelző ledek ismertetése

- Power

Fehér színű led. Folyamatosan világít amikor a berendezés feszültség alatt van. Villog, amikor a berendezés inaktív állapotban van (lásd . 6.5 fejezet).

- Alarm

Piros színű led. Fix módon világít, ha a berendezés egy hiba miatt leállt.

- Kommunikáció

Kék színű led. Fix módon világít, amikor a kábel nélküli kommunikáció használatban van és helyesen működik. Lassan villog, amikor kommunikációval való működéshez van konfigurálva a rendszer de a kommunikáció nem működéskész, nem érzékelt, vagy problémák vannak jelen. Gyorsan villog más wireless készülékekkel társítva. Kikapcsolt állapotban van, amikor a kommunikáció nincs használatban..

Menü

A teljes menü struktúráját és az azt alkotó címszavak összességét a 8. táblázat mutatja be.

Az egyes menürészek elérése

A főmenüből a menürészekhez kétféle módon lehet eljutni:



















- 1 - Közvetlen belépés nyomógomb kombinációkkal
- 2 - A menü nevének kiválasztásával (lásd. 6.2 fejezet)

6.1 Közvetlen (direkt) belépés nyomógomb kombinációkkal

A nyomógomb kombinációnak az előirt ideig történő együttes megnyomásával közvetlenül beléphetünk a kívánt menübe (például a MODE és a SET szolgál a Setpoint menühöz való belépésre) és futtathatók a menü címszavai a MODE gombbal.

A 7. táblázat bemutatja a nyomógomb kombinációkat.

A MENÜ NEVE	KÖZVETLEN BELÉPÉS GOMBJAI	MEGNYOMÁS IDEJE
Felhasználói		A gomb felengedésekor

Monitor	 	2 Sec
Setpoint	 	2 Sec
Manuális	  	5 Sec
Installátori	  	5 Sec
Szerviz	  	5 Sec
Gyári értékek visszaállítása	 	2 Sec a berendezés bekapcsolásakor
Reset	   	2 Sec

7.tábl.: Belépés a menübe

Szűkített menü (látható)			Kiterjesztett menü (direkt belépés vagy jelszavas)			
Fő menü (MAIN)	Felhasználói menü (Uteinte)	Monitor menü set-csökk	Setpoint menü mode-set	Manuális menü set-csökk.-növ.	Installatori menü mode-set-csökk	Szerviz menü mode-set-növ.
MAIN (Főoldal)	STÁTUSZ RS Fordulat/perc	CT Contraszt	SP setpoint nyomás	STATUSZ RI ford.sz.beállítás	RP Nyomás csökk. újraindításnál	TB Vízhiány miatti leállási idő
Menü választás	VP Nyomás	BK Háttér világosság	P1 Segéd Setpoint 1	VF Áramlás kijelzése	OD Berendezés típusa	T1 Késleltetés/ alacs.nyomás
	VF Áramlás kijelzése	TK Háttérvilágítás bekapcs.ideje	P2 Segéd Setpoint 2	PO Teljesítmény a szivattyúnál	AD Címzés konfigurációja	T2 Kikapcs.késleltetés
	C1 Teljesítmény a szivattyúnál	LA Nyelv	P3 Segéd Setpoint 3	C1 Fázisáram a szivattyúnál	MS Mérőrendszer	GP Arányos nyereség.
	Fázisáram a szivattyúnál	TE Hűtőrács hőmérséklete	P4 Segéd Setpoint 4	RS Fordulat/perc	AS wireless berendezések	GI Általános nyereség
	Órák/bekapcs. Munkaórák Bekapcs. száma			TE Hűtőrács hőmérsékl	PR Távoli nyom.szenz	RM Max.ford.sz.
	PI Teljesítm. hisztogram (oszlop diagram)					NA Aktív berendezések
	Több szivattyús rendszer					NC Max egyidejű berendezések
	Átfolyás (száll.telj.)					IC A berendezés konfigurációja

	VE Információk: HW és SW					ET Max levált.idő
	FF Fault & Warning (hibatörténet)					AY Anti Cycling
						AE Antiblokk
						AF AntiFreeze
						I1 Bemeneti funkció 1
						I2 Bemeneti funkció 2
						I3 Bemeneti funkció 3
						I4 Bemeneti funkció 4
						O1 Kimeneti funkció 1
						O2 Kimeneti funkció 2
						FW Firmware (mini progr.) frissítése
						RF Nullázás: fault & warning
						PW jelszó módosítás

Leírás	
Azonosító színek	Paraméterek módosítása/többszivattyús rendsz.
	Érzékeny paraméterek..Ezeket össze kell hangolni annak érdekében, hogy a több szivattyús rendszer indulhasson. Ezek egyikének változtatása bármelyik berendezésnél automatikus összehangolást eredményez a többinél külön parancs nélkül.
	Paraméterek melyek szinkronba hozhatók egyetlen berendezéssel úgy, hogy minden másikra hassanak. Megengedett, hogy berendezésenként eltérjenek egymástól.
	Csak a helyileg fontos beállítás paraméterei.
	Csak olvasható paraméterek.

8.tábl.: Menü-struktúra

6.2 - Név szerinti választás a legördülő menüből

Lehetséges a név szerinti menüpont kiválasztás oly módon, hogy a főmenüből indulva megnyomjuk a + vagy - gombok valamelyikét.

A menüpont kiválasztásának oldalán megjelennek a menüpontok nevei és a nevek között az egyik sötét háttérscíkkal látható (lásd a 13. ábrát) A "+" és a "-" gombokkal a kiválasztási csík le és fel futtatható majd a kívánt menüpontba való belépés a MODE nyomógommbal lehetséges.

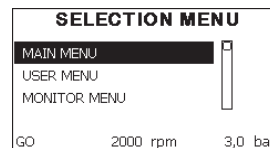

13.ábra: Választás a legördülő menüből

A választható nevek:MAIN(fő), UTENTE(felhasználói), MONITOR, majd megjelenik egy negyedik név:MENU ESTESO (kiterjesztett menü); Ez utóbbi lehetővé teszi a kijelzett menüpontok kiterjesztését és ha kiválasztjuk ezt, megjelenik egy felugró üzenet mely kéri, hogy adja be a belépési jelszót (PASSWORD) . A jelszó (PASSWORD) megegyező a direkt belépés nyomógomb kombinációjával (lásd:7.táblázat) és lehetővé teszi, hogy a jelszóhoz tartozó menünel kisebb prioritásúakat kijeleztessük.

A menük pontos sorrendje : Utente(felhasználói), Monitor, Setpoint, Manuale, Installatore, Assistenza Tecnica (szerviz).

Ha egy belépési jelszót beadunk, a felszabadított menüpontok 15 percig lesznek hozzáférhetők vagy addig amíg nem inaktíváljuk manuálisan a legördülő menüből a "Nascondi menü avanzati" (kiterjesztett menü elrejtése) címszót.

A 14. ábra bemutatja a menüpontok kiválasztásának sémáját.

A középpontban a különböző menüpontok találhatóak, ettől jobbra látható a direkt belépés (nyomógomb kombinációval) lehetősége, balra pedig a legördülő menüsávból való kiválasztás lehetősége látható.

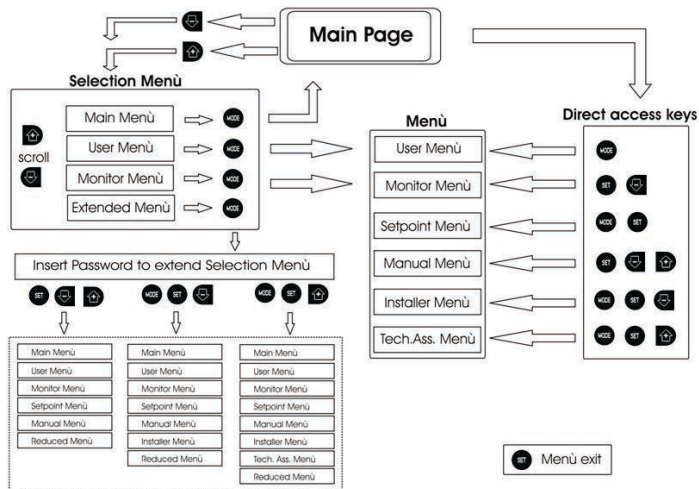

14. ábra: A menüpontok lehetséges elérési útja

6.3 - A menüpontok (oldalak) struktúrája

A bekapcsoláskor kijelzésre kerül néhány bejelentkezési oldal melyeken szerepel a termék neve, és logója majd megjelenik a főmenü. Minden menüpont neve a kijelzés felső részén található.

A főoldalon mindig megtalálhatók a következők:

Státusz: működési állapot (pl. készenléti, go, Fault, bemeneti funkciók).

Motor ford.sz.: érték [rpm].

Nyomás: érték [bar] vagy [psi] a beállított mértékegységben.

Teljesítmény: az elfogyasztott teljesítmény értéke [kW].

Ha esemény történik, megjelenhet az alábbi kijelzés:

Hibajelzés

Figyelmeztetések

Bemenetekhez társított funkciók jelzése

Spec.ikonok

A hibaállapotokat a 2. táblázat mutatja be (20.oldal) Az egyéb kijelzéseket a 9. táblázat mutatja be.

Státusz (állapot) és hiba üzenetek a kijelzési főoldalon	
Azonosító	Leírás
GO	Motor működésben
SB	Motor áll
DIS	Motor státusz: manuálisan leállítva
F1	Státusz / alarm az úszókapcsoló működésére nézve
F3	Státusz / alarm : rendszer inaktíválási funkciója
F4	Státusz / alarm: alacsony nyomás funkció
P1	1. segéd setpoint-tal való működés státusza
P2	2. segéd setpoint-tal való működés státusza
P3	3. segéd setpoint-tal való működés státusza
P4	4. segéd setpoint-tal való működés státusza
Kommunik. ikon/szám	Többszivattyús működés státusza a megjelölt számmal való kommunikáció mellett.
Ikon "E"-vel	Többszivattyús rendszer kommunikációs Error (hiba) státusza
EE	Gyári beállítások írása és olvasása/ EEprom
WARN. Alacsony feszültség	Tápfeszültség hiánya miatti figyelmeztetés

9. tábl.: Státusz és hiba üzenetek a főoldalon

A menü egyéb oldalai a társult oldalakkal változnak és a későbbiekben kerülnek ismertetésre a kijelzés és beállítás típusa szerint. Miután beléptünk valamelyik menü-oldalra a kijelzési oldal alsó részén mindig látható a fő működési paraméterek összefoglalása (működési állapot, vagy esetleges hiba, aktuális fordulatszám és nyomás). Ez lehetővé teszi, hogy állandó jelleggel áttekinthessük a berendezés alapvető paramétereit.



15.ábra: A menü egy paraméterének kijelzése

Valamennyi menü-oldal alján lévő státusz-sor jelentése	
Azonosító	Leírás
GO	Motor működésben van
SB	Motor áll
Disabilitato	Motor státusz: inaktívált manuálisan
rpm	Motor ford./perc
bar	A berendezés nyomása
FAULT	Hiba jelenléte mely megakadályozza a szivattyú vezérlését

10. tábl.: a státusz-sor jelentése

A paramétereket bemutató oldalakon feltűnhetnek: numerikus értékek és az aktuális címszó mértékegysége, az aktuális címszóhoz tartozó más paraméterek értéke, grafikus sáv, felsorolások, lásd 15.ábra.

6.4 - Paraméterek módosításának tiltása jelszóval

A rendszer rendelkezik egy jelszavas védelemmel. Ha beadunk egy jelszót, a paraméterek láthatók lesznek, de nem lehet őket módosítani. A paraméter kezelési rendszer a Szerviz (Műszaki asszisztencia) menüben található és a PW paraméter által kezelhető.

6.5 - A szivattyúmotor aktiválása és tiltása

Normál működés esetén a "+" és a "-" gombok egyidejű megnyomása és felengedése a motor leállítását / indítását eredményezi (ismét elvégezhető a lekapcsolást követően is.) Amennyiben egy alarm állapot áll fenn, a fent leírt művelet az alarm állapot resetelését is jelenti.

Ha a motorműködés tiltva van, ezt az állapotot a fehér villogó led jelzni a kezelő felé. Ez a parancs bármelyik menü oldalról aktiválható, kivéve az RF és a PW oldalak.

7 - AZ EGYES PARAMÉTEREK JELENTÉSE

7.1 - Felhasználói menü

A főmenütől indulva a MODE gombot megnyomva (vagy + vagy - gomb megnyomásával a legördülő, kiválasztó menüt használva) eljuthatunk a felhasználói menühöz (MENU UTENTE). Ezen belül a MODE gombbal lehet a különböző oldalakat futtatni. A kijelzett értékek a következők.

7.1.1 - Státusz:

Kijelzi a szivattyú státuszát.

7.1.2 - RS: a fordulatszám kijelzése

A Motor fordulatszámának kijelzése (RPM)

7.1.3 - VP: a nyomás kijelzése

Kijelzésre kerül a berendezés nyomása [bar]-ban vagy [psi] -ben a használt mérőrendszer függvényében.

7.1.4 - VF: Az átfolyás kijelzése

Kijelzésre kerül a pillanatnyi átfolyás [liter/perc] vagy [gal/perc] a beállított mértékegység szerint.

7.1.5 - PO: Elnyelet teljesítmény kijelzetése

Az elektromos szivattyú által elnyelt elektromos teljesítmény [kW].

A mért érték (PO) szimbóluma alatt megjelenhet egy villogó kerek kijelzés. Ez előzetes figyelmeztetést ad arra vonatkozóan, hogy a szivattyú túllépte a max. megengedett értéket.

7.1.6 - C1: A fázisáram kijelzetése

A motor fázisárama [A]-ben.

A mért fázisáram (C1) szimbóluma alatt megjelenhet egy villogó kerek kijelzés. Ez előzetes figyelmeztetést ad arra vonatkozóan, hogy a szivattyú túllépte a max. megengedett áramerősség értéket. Ha a szimbólum szabályos időközökkel villog, az azt jelzi, hogy nagy valószínűséggel be fog avatkozni a túláram miatti védelem.

7.1.7 - Működési órák és indítások száma

Három sorban kijelzésre kerül a szivattyú elektromos táplálásának óraszám, a működési órák száma és a motor-indítások száma.

7.1.8 - PI: Teljesítmény hisztogram

Kijelzésre kerül egy 5 oszlopos teljesítmény diagram. A diagram bemutatja, hogy mennyi ideig volt használatban a szivattyú egy bizonyos teljesítmény szinten. A diagram oszlopai bemutatják a különböző teljesítmény szinteket, míg a másik adatsor a szivattyú bekapcsolási idejét mutatja (% -os idő a teljes időhöz képest).

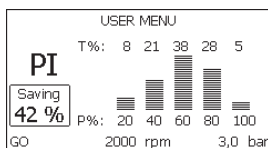

16.ábra: Teljesítmény diagram kijelzetése

7.1.9 - Többszivattyús rendszer

Kijelzésre kerül a rendszer státusza amikor többszivattyús működés történik. Ha nem áll fenn a kommunikáció a hiányzó vagy megszakadt kommunikáció ikonja kerül kijelzésre. Ha több egymással összekötött berendezés

van jelen, kijelzésre kerül egy ikon mindegyikhez. Az ikon egy szivattyút ábrázol és ez alatt megjelennek a rá vonatkozó státusz karakterek. A működési státusz szerinti kijelzést a 11. táblázat mutatja be.

A rendszer kijelzése		
Státusz	Ikon	Státusz információ az ikon alatt
Motor működik	Forgó szivattyú szimbóluma	Valós ford.sz. három számjegyen
Motor áll	Álló szivattyú szimbóluma	SB
Berendezés hibaáll.-ban	Álló szivattyú szimbóluma	F

11.tábl.: A többszivattyús rendszer kijelzetése

Ha egy adott berendezés tartalékként van konfigurálva, a szivattyú ikonja sötét és a kijelzés a 8. táblázatnak megfelelő, azzal a különbséggel, hogy álló motor esetén a kijelzés "F" és nem "SB".

7.1.10 - Megvalósított átfolyás

Ez a kijelzési oldal kétféle áramlásmérőt mutat be. Az első a berendezés által leadott összes vízmennyiséget mutatja. A második egy rész számlálót mutat mely bármikor nullázható.

A rész-számláló ezen a kijelzési oldalon nullázható ha 2 másodpercre megnyomjuk a " - " gombot.

7.1.11 - VE: A verzió kijelzetése

A berendezés hardver és szoftver verziójának kijelzetése.

7.1.12- FF: Fault & warning kijelzetése (történeti)

A rendszer működése folyamán előfordult hibák időrendbeli (kronológikus) kijelzetése.

Az FF szimbólum alatt megjelenik két számjegy x/y melyek a következőket jelzik: x= kijelzett hibák, y= memóriában tárolt összes hiba száma ; a számoktól jobbra látható egy jelzés a kijelzett hiba típusára vonatkozóan.

A + és – gombokal időbeli sorrendben futtatható a hibák sora: a - gombbal visszafelé haladunk a legrégebbi hibáig, míg a + gombbal a frissebb hibák felé haladunk egészen a legfrissebbig.

A hibák tehát kronológikus sorrendben jelezhetők ki, a legrégebbitől $x=1$ a legfrissebbig $x=y$. A maximálisan kijelzethető hibaszám 64, ettől több esetén törlődik a legrégebbi.

Ez a menüpont csak a hibák kijelzésére szolgál de nem alkalmas resetelésre. Resetelni a szerviz menü (MENU ASSISTENZA TECNICA) RF címszavától lehet a megfelelő paranccsal. Sem egy manuális resetet, sem a készülék kikapcsolása, sem a gyári értékek visszaállítása nem törli a hibatörténetet, csak a fenti eljárás.

7.2 - A monitor menüje

A főmenütlől indulva 2 másodpercig egyszerre nyomva a “SET” és “-“ gombokat , vagy a legördülő menüt használva a + vagy - gombbal, kiválasztható a “MENU MONITOR”.

A menün belül a MODE gombot megnyomva, sorrendben a következő értékek kerülnek kijelzésre:

7.2.1 - CT: Display kontraszt

Szabályozható a kontraszt.

7.2.2 - BK: Display világossága

Beállítható a háttér világítás egy 0 - 100-as skálán..

7.2.3 - TK: Háttérfény meglétének ideje (monitor pihentetés)

Beállítható az az idő amíg pihentetésbe nem megy át a háttérfény az utolsó gomb megnyomását követően. Lehetséges értékek: 20 sec - 10 perc, vagy “mindig bekapcsolva”.

Ha a monitor pihentetésben van az első nyomógomb megnyomás visszaállítja a háttérfényt.

7.2.4 - LA: Nyelv

Az alábbi nyelvek egyikének kijelzethetése:

- Olasz
- Angol
- Francia

- Német
- Spanyol
- Holland
- Svéd
- Török
- Szlovák
- Román
- Orosz

7.2.5 - TE: A hűtőborda hőmérsékletének kijelzethetése

7.3 - Setpoint menü

A főmenüből érhető el úgy, hogy a “MODE” és a “SET” gombokat egyidejűleg nyomjuk amíg meg nem jelenik a kijelzőn az “SP” felirat (vagy a legördülő menüt használva a + vagy - gombbal).

A + és - gombokkal növelhető vagy csökkenthető a berendezés beállítási nyomása.

Az aktuális menüből való kilépéshez illetve a főmenühöz való visszatéréshez nyomja meg a SET gombot.

A szabályozási terjedelem 1-6 bar (14-87 psi) közötti az e.sybox esetén, és 1-4 bar (14-58 psi) az e.sybox 30/50 esetén.

7.3.1 - SP: setpoint nyomás beállítása

Setpoint: az a nyomás melyen dolgozik a berendezés, ha nincsenek aktívvalva másodlagos nyomás vezérlő funkciók.

7.3.2 - Segéd (másodlagos) nyomások beállítása

A berendezés képes a setpoint nyomásának változtatására a bemeneti státuszok függvényében: 4 féle segédnyomás állítható be, így összesen 5 különböző setpoint lehetséges. Az elektromos bekötések érdekében tanulmányozza a külső vezérlőberendezés kézikönyvét. A szoftver beállításokhoz lásd a 7.6. és 15.3 fejezeteket - (másodlagos setpoint bemeneti funkció beállítása).



Ha különböző bemeneteken több másodlagos nyomás funkció van társítva, a berendezés az összes aktív közül a legalacsonyabbat alkalmazza.



A másodlagos setpointok csak a külső vezérlő egységen keresztül használhatók.

7.3.2.1 - P1: 1. segéd setpoint beállítása

Az a nyomás melyre beáll a berendezés ha az 1. bemenetre aktiválva van a segéd (másodlagos) setpoint.

7.3.2.2 - P2: 2. segéd setpoint beállítása

Az a nyomás melyre beáll a berendezés ha a 2. bemenetre aktiválva van a segéd (másodlagos) setpoint.

7.3.2.3 - P3: 3. segéd setpoint beállítása

Az a nyomás melyre beáll a berendezés ha a 3. bemenetre aktiválva van a segéd (másodlagos) setpoint.

7.3.2.4 - P4: 4. segéd setpoint beállítása

Az a nyomás melyre beáll a berendezés ha a 4. bemenetre aktiválva van a segéd (másodlagos) setpoint.



A szivattyú újraindítási nyomása függ a beállítási nyomástól (SP, P1, P2, P3, P4) és az RP -től mely a nyomáscsökkenést fejezi ki "SP"-hez képest (vagy egy segéd setpoint-hoz képest, ha aktivált) és ez váltja ki a szivattyú indítását.

Például: SP = 3,0 [bar]; RP = 0,3 [bar]; nincs aktív segéd setpoint:

A normál működés folyamán a berendezés nyomása 3,0 [bar]. A szivattyú újraindítása akkor történik, ha a nyomás 2,5 [bar] alá süllyed.



A szivattyú teljesítményéhez képest túl nagy nyomás beállítása (SP, P1, P2, P3, P4) téves vízhiány miatti leállásokat okozhat (BL); ekkor csökkenteni kell a beállítási nyomást.

7.4 - Muális műveletek menüje

A főmenüből érhető el úgy, hogy a "SET" & "+" & "-" gombokat egyidejűleg nyomjuk addig, amíg meg nem jelenik a "MANUALE" menü. (vagy a legördülő menüt használva a + vagy - gombbal).

Ez a menü lehetővé teszi a konfiguráció paramétereinek kijelzését és módosítását: a MODE gomb futtatja a menü oldalait, a + és - gombokkal lehet növelni vagy csökkenteni az aktuális paramétert. A menüből való kilépés és a főmenühöz való visszatérés a SET gomb meg-

nyomásával lehetséges.

A manuális menübe való belépés a SET + - gombokkal egy kényszerített STOP állapotot hoz létre. Ez használható a gép leállításához is. A manuális módban -függetlenül az éppen kijelzett paramétertől- mindig lehetséges a következő parancsok végrehajtása:

A szivattyú átmeneti jellegű beindítása.

A MODE és + gombok egyszerre történő megnyomása kiváltja a szivattyú indulását RI fordulatszámmon és ez az állapot fennmarad amíg a gombokat benyomva tartjuk.

Amikor a szivattyú ON vagy OFF parancsa végrehajtásra kerül, az közlésre kerül a monitoron.

A szivattyú indítása

A MODE - + gombok 2 másodpercig való egyidejű nyomása kiváltja a szivattyú indulását RI fordulatszámmon. Ez a működés fennmarad addig amíg meg nem nyomjuk a SET gombot. A SET következő megnyomása már a MANUAL menüből való kilépést jelenti.

Amikor a szivattyú ON vagy OFF parancsa végrehajtásra kerül, az közlésre kerül a monitoron.

Ha ebben a módban 5 másodpercnél tovább működtetjük a szivattyút víz átfolyása nélkül, túlmelegedési hiba fog jelentkezni, melynek hibaüzenelete: PH. A PH hibaállapotból kizárólag automatikus reszet lehetséges. A reszetelési idő 15 másodperc és ha a PH hibaállapot 6-szor bekövetkezett, az időtartam 1 órára nő. Ha a hibaállapotot feloldja egy automatikus reszet, a szivattyú stop állapotba kerül amíg újra nem indítják a "MODE" "-" "+" gombokkal.

7.4.1 - Státusz:

Kijelzésre kerül a szivattyú státusza.

7.4.2 - RI: Fordulatszám beállítása

Beállítható a motor fordulatszáma (rpm). Lehetséges a fordulatszám növelése egy előre meghatározott értékig.

7.4.3 - VP: A nyomás kijelzetése

A berendezés mért nyomása [bar] vagy [psi] mértékegységben a használt mértékegység rendszer függvényében

7.4.4 - VF: Az átfolyás kijelzetése

Kijelzi az átfolyást a választott mértékegységben. A mértékegység lehet [l/min] vagy [gal/min] lásd: 7.5.4 - MS: Mértékegys.rendszer.

7.4.5 - PO: Az elnyelt elektromos teljesítmény kijelzetése

Az elektromos szivattyú által elnyelt elektromos teljesítmény [kW]. A mért érték (PO) szimbóluma alatt megjelenhet egy villogó kerek kijelzés. Ez előzetes figyelmeztetést ad arra vonatkozóan, hogy a szivattyú túllépte a max. megengedett értéket.

7.4.6 - C1: A fázisáram kijelzetése

A motor fázisárama [A]-ben.

A mért fázisáram (C1) szimbóluma alatt megjelenhet egy villogó kerek kijelzés. Ez előzetes figyelmeztetést ad arra vonatkozóan, hogy a szivattyú túllépte a max. megengedett áramerősség értékét. Ha a szimbólum szabályos időközökkel villog, az azt jelzi, hogy nagy valószínűséggel be fog avatkozni a túláram miatti védelem.

7.4.7 - RS: A fordulatszám kijelzetése

A motor fordulatszáma (rpm).

7.4.8 - TE: A hűtőborda hőmérsékletének kijelzetése

7.5 - Installátori menü

A főmenüből indulva nyomja egyidőben a "MODE"& "SET" & "-" gombokat amíg meg nem jelenik az installátori menü paramétere a kijelzőn (vagy válassza ki a legördülő menüből a + vagy - gombbal). A menüben kijelzethetők és módosíthatók a konfigurációs paraméterek: A MODE gombbal futtathatók a menü-oldalak míg a + és - gombokkal növelhető vagy csökkenthető az aktuális érték.

A menüből való kilépéshez illetve a főmenühöz való visszatéréshez nyomja meg a SET gombot.

7.5.1 - RP: Újrindítási nyomáscsökkenés beállítása

Kifejezi a nyomáscsökkenés értékét az SP értékhez képest, amit a szivattyú újrindítása okoz.

Például ha a setpoint értéke 3,0 [bar] és az RP = 0,5 [bar], az újrindítás 2,5 [bar].

Az RP érték minimálisan 0,1 míg a maximális értéke 1 [bar]. Különleges esetekben (amikor pl. a setpoint alacsonyabb mint az RP) az érték automatikusan törölhető.

A kezelő segítése érdekében az RP beállítás kijelzési oldalán az RP érték alatt megjelenik az újraindítási nyomás (17.ábra).

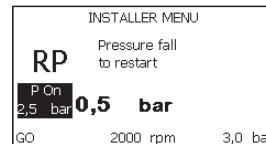

17.ábra: az újraindítási nyomás beállítása

7.5.2 - OD: A berendezés típusa

A beállítható érték 1 vagy 2 attól függően, hogy a berendezés merev vagy rugalmas. A gyári beállítás 1 mely megfelel a berendezések nagyobb hányadához. Olyan nyomásingadozások esetén melyeket nem lehet megszüntetni a GI és GP paraméterekkel, válassza a 2-es módot.

FONTOS: A két konfigurációban változnak a GP és GI vezérlési paraméterek is. Emellett az 1 módbeli GI és GP paraméterek az 1 módban más memóriában vannak tárolva mint a 2 mód esetén. Ez azt jelenti, hogy az 1 módbeli GP helyett a 2 módbeli GP lesz alkalmazva, ha áttérünk a 2 módba de az 1 módbeli érték újra aktuális lesz, ha visszatérünk az 1 módba. A kijelzőn látható valamely értéknek más-más "súlya" van a kétféle módban mert mások az ellenőrzési algoritmusok.

7.5.3 - AD: A címzés konfigurálása

Csak a többszivattyús rendszereknél van jelentősége. A berendezés számára kiosztott kommunikációs cím állítható be. A lehetséges értékek: automatikus (default), vagy manuálisan beállított. A manuálisan beállított címek értéke 1 és 4 közötti. A címek konfigurációjának homogénnek kell lennie a csoport minden berendezésénél: vagy mindegyik automatikus vagy mindegyik manuális legyen. Nem megengedett azonos címet beállítani.

Úgy a vegyes jellegű cím kiosztás esetén (néhány manuális, néhány automatikus) mint az esetleges duplikált címek esetén hibajelzés keletkezik. A hibajelzés egy villogó "E" (lásd 2. tábl.) a berendezés címzésének helyén.

Ha a címkiosztás automatikus, minden bekapcsolásnál az előzőtől eltérő címek kerülhetnek kiadásra de ez nem befolyásolja a helyes működést.

7.5.4 - MS: A mértékegység rendszere

Beállítható nemzetközi vagy angolszász jellegű mértékegység. A részleteket lásd a 13. táblázatban.

MEGJ: az átfolyás angolszász mértékegységben (gal/ min) egy átszámítási érték használatával kerül kijelzésre: 1 gal = 4.0 liter (metrikus gallon).

Kijezett mértékegységek		
Nagyság	Nemzetközi mértékegységek	Angolszász mértékegységek
Nyomás	bar	psi
Hőmérséklet	°C	°F
Átfolyás	l / min	gal / min

12.tábl.: Mértékegység rendszer

7.5.5 - AS: Berendezések társítása

Lehetővé teszi a kapcsolódás/szétkapcsolódás végrehajtását a következő berendezésekkel:

- e.sy Másik e.sybox szivattyú egy max. 4 elemből álló csoportban
- e.sylink e.sylink input output vezérlőegység
- DEV Más esetlegesen kompatibilis egységek

Az AS kijelzési oldalon kijelzésre kerülnek a csatlakoztatott berendezések ikonjai, alul egy azonosító jellel és a rá vonatkozó vételkésztséggel. Egy

folyamatosan világító ikon azt jelzi, hogy a csatlakoztatott berendezés helyesen működik.

Az áthúzott ikon azt jelenti, hogy a berendezés úgy van konfigurálva, mint ha a csoport része lenne, de nem lehet érzékelni azt.



Ezen az oldalon nem látható minden olyan készülék mely az ethernet hálózaton van, csak az, amelyek a mi hálózatunkhoz társítva van.

Csak a saját hálózaton belüli berendezéseket látja működőképesnek. Több analóg hálózat is működhet a kábel nélküli kapcsolat hatósugarán belül és annak érdekében, hogy a két-értelműségeket elkerüljük a felhasználó számára nincsenek működőképesnek kijelölve azon elemek melyek nem a szivattyúzó rendszer részei.

Ezen a menü-oldalon társítható, vagy leválasztható egy berendezés a a kábelmentes hálózatról.

A berendezés indításakor az AS menüpont semmilyen kapcsolatot nem jelez mert nincs társított berendezés. Ebben az állapotban kijelzésre kerül a következő üzenet: "No Dev" és a COMM led kikapcsolt állapotban van. Csak kezelői beavatkozás nyomán lehet egy berendezést társítani a hálózathoz vagy leválasztani róla.

Berendezések társítása

A '+' gomb 5 másodpercig történő megnyomása a berendezést kábelmentes (wireless) kapcsolat keresési állapotba állítja és ezt az állapotot a COMM led szabályos időközökkel történő villogása jelzi. Amint két olyan berendezés mely a kommunikációs zónán

belül van és lehetőségük van rá, egymás között kapcsolatot létesítenek. Ha a társítás nem lehetséges az egyik vagy mindkét berendezés problémája miatt, a folyamat befejeződik és mindkét monitoron megjelenik egy pop up (felugró üzenet) mely közli: "associazione non effettuabile" (társítás nem lehetséges). A társítás meghiúsulásának oka lehet, hogy a keresett elem már benne van a maximális számban vagy nem felismert. Ebben az esetben ismételje az eljárást előlről.

A társítási folyamat státusza addig marad aktív amíg találunk társítandó

elemet (függetlenül a társítás sikerességétől); ha 1 percen belül nem sikerül társítandó elemet találni, a berendezés automatikusan kilép a társítási státuszból. . Kezelői beavatkozásra bármelyik pillanatban ki lehet lépni a társítási státuszból a SET vagy MODE nyomógomb megnyomásával.

FONTOS: ha társítottunk 2 vagy több berendezést, a kijelzőn megjelenhet egy felugró üzenet mely felkér a konfiguráció finomítására. Ez akkor fordul elő, ha a társított berendezések különböző konfigurációs paraméterekkel működnek (pl. setpoint SP, RP stb.). Az egyik berendezésnél megnyomva a + gombot aktiválódik a reá vonatkozó konfiguráció tökéletesítésének lehetősége a többi készülékkel való összehangolás érdekében. Ha megnyomjuk a + gombot, megjelennek a "Attendere..." (Várjon) felugró ablakok és miután ez a fázis befejeződik, a szivattyúk elkezdnek szabályosan működni az összehangolt érzékeny paraméterekkel (bővebben lásd:9.4.5 fejezet).

Berendezés leválasztása a hálózatról

Egy már létező csoporthoz tartozó berendezés leválasztása érdekében be kell lépni a leválasztandó berendezés AS kijelzési oldalára (Installatori menü) és legalább 5 másodpercig nyomni kell a - gombot. Ezt követően minden csatlakoztatott berendezés ikonja helyett a "No Dev" üzenet fog megjelenni és a COMM led kikapcsolt állapotban lesz.

Berendezések cseréje a hálózatban

Egy hálózatban belüli berendezés cseréje érdekében le kell választani a cserélendő berendezést majd társítani kell az újat a fentiekben leírt műveletek szerint. Amennyiben nem lehetséges leválasztani a cserélendő berendezést, (hiba van vagy nem elérhető) el kell végezni minden berendezés leválasztását és létre kell hozni egy új hálózatot.

7.5.6 - PR: Távoli nyomás szenzor

A PR paraméter lehetővé teszi, hogy kiválasszunk egy távoli nyomás szenzort. A gyári beállítás (default) = nem létező távoli nyomás szenzor. A távoli nyomás szenzorról való működés érdekében a szenzort egy külső vezérlőegységhez kell bekötni és ezt társítani kell az e.sybox-al, lásd 5.1 fejezet: "Működés külső vezérlő egységgel".

Amint létrejött a kapcsolat az e.sybox és a külső vezérlő egység között és a távoli nyomás szenzor csatlakoztatva van, akkor az elkezd dolgozni. Amikor a szenzor aktív, a kijelzőn megjelenik a stilizált ikonja egy "P" betűvel a közepén. A távoli nyomás szenzor összehangoltan működik a belső szenzorral úgy, hogy a nyomás a két mérési ponton (belső és távoli nyomás szenzor) sohasem süllyed a setpoint érték alá. Ez lehetővé teszi az esetleges töltési veszteségek kompenzálását.

Megjegyzés: annak érdekében, hogy a kisebb nyomású helyen is megtarthassuk a setpoint-nak megfelelő nyomást, a másik ponton a valós nyomás magasabb is lehet mint a setpoint.

7.6 - Szerviz (műszaki asszisztencia) menü

Itt olyan magasszintű beállítások végezhetők melyek speciális képzett-ségű szakembert vagy a szerviz munkatársát igénylik.

A főmenüből indulva tartsa benyomva egyszerre a "MODE" & "SET" & "+" gombokat addig amíg meg nem jelenik a "TB" üzenet a kijelzőn (vagy használja a legördülő menüt a + és - gombokkal). Ez a menü lehetővé teszi, hogy kijeljeztessük és módosítsuk a konfiguráció különböző paramétereit : a MODE nyomógomb lehetővé teszi, hogy futtassuk a menü oldalait míg a " + " és " - " gombokkal növelni vagy csökkenteni lehet az aktuálisan kijelzett paraméter értékét. . A menüből való kilépés és visszatérés a főmenühöz a SET gomb megnyomásával lehetséges.

7.6.1 - TB: Vízhiány miatti leállás jelzésének késleltetése

Ennek az időtartamnak a beállítása lehetővé teszi, hogy a vízhiány miatti leállás "lappangási" (nem jelzett) szakaszát beállítsuk másodpercben. Ezt követően lesz jelezve a vízhiány.

Enek aparaméternek a változtathatósága hasznos lehet ha ismert a szivattyúmotor beindulása és az effektív szivattyúzás között eltelt idő. Erre jó példa lehet egy olyan rendszer melyben a szivócső különösen hosszú és ráadásul egy kisebb vesztesége (szivárgása) is van. Az ilyen rendszernek előfordulhat, hogy a szivócső kissé leürül és annak ellenére, hogy nincs vízhiány, az elektromos szivattyúnak bizonyos időre van szüksége, hogy feltöltődjön, vizet nyomjon és megfelelő nyomás alá helyezze a vízellátó rendszert.

7.6.2 - T1: Alacsony nyomás miatti késleltetés (kiwa funkció)

Beállítható az inverter kikapcsolási ideje mely a szívóágbeli alacsony nyomás jelének beérkezésétől indul (részletesen ismertetve lásd a 7.6.15.5 fejezetben). A szívóágbeli alacsony nyomás jele beérkezhet a 4 db. konfigurált bemenet bármelyikétől (lásd: digitális segéd bemenetek beállítása IN1, IN2, IN3, IN4 / 7.6.15 fejezet). A T1 időtartam 0 és 12 másodperc közötti értékre állítható be. A gyári beállítás 2 másodperc.

7.6.3 - T2: Kikapcsolási késleltetés

Beállítható az a késleltetési idő mellyel az inverter kikapcsol miután beálltak a leállás feltételei: Nyomás OK és a víz áramlás kisebb mint a minimális határérték.

A T2 időtartam 2 - 120 másodperc közötti lehet. A gyári beállítás 10 másodperc.

7.6.4 - GP: Arányos nyereség (hozam) tényező

Az arányos érték általában növelendő olyan rendszereknél melyekre a rugalmasság jellemző (pl. PVC csövezésű rendszerek) és csökkentendő a merev rendszereknél (pl. acél csövezetek).

A rendszerbeli állandó nyomás fenntartása érdekében az inverter egy PI típusú ellenőrzést végez a mért nyomás hibájára nézve. Ezen hiba alapján az inverter kalkulálja a motorra adandó teljesítményt. Ennek az ellenőrzésnek a viselkedése a beadott GP és GI paraméterek függvénye. Annak érdekében, hogy az inverter megfeleljen minden típusú rendszernek melyben működnie kell, a fenti két paraméter beállításánál eltérhetünk a gyári értéktől. Ennek ellenére kiemelhető, hogy szinte minden berendezéshez optimális a gyárilag beállított GP és GI paraméter értéke. Ha viszont problémák vannak a szabályzás terén, a két paraméter értéke változtatható.

7.6.5 - GI: Általános nyereség (hozam) tényező

Ha az átfolyás (szállítási teljesítmény) hirtelen növekedésekor nagy nyomásesés jelentkezik, vagy lassú reagálású rendszerrel növelje a GI értékét. A setpoint körüli értéknél jelentkező nyomás ingadozások esetén viszont csökkentse a GI értékét.

FONTOS: A megfelelő nyomásszabályozás érdekében általában a GP és GI érték egyaránt beállítandó.

7.6.6 - RM: Maximális fordulatszám

Beállítható a szivattyú maximális fordulatszáma.

7.6.7 - A berendezések számának és a tartalékoknak a beállítása

7.6.8 - NA: Aktív berendezések száma

Az NA paraméterrel a szivattyúzáshoz tartozó aktív berendezés-számot állíthatjuk be. Az érték 1 és a maximális szám vagyis 4 között állítható be. Az NA paraméter default (gyári) értéke N vagyis annyi, amennyi berendezés automatikusan érzékelve van az elektronikus vezérlés által és ha újabb kapcsolódnak be vagy törölődnek, a rendszer az NA paraméterben automatikusan aktualizálja az érzékelt berendezések számát. Ha az N értéktől eltérő, fix értéket állítunk be az NA paraméterbe, akkor azt a berendezés-számot adjuk be mely maximálisan aktív lehet a csoportban. Ez a paraméter akkor használható, ha le kívánjuk határolni a hálózatban tartandó berendezések számát és esetleg egy vagy több szivattyúzó berendezést tartalékként kívánunk kezelni. (lásd 7.6.10 IC: Tartalék berendezés konfigurálása)

Ugyanezen a menü oldalon látható (módosítási lehetőség nélkül) az ide tartozó két másik paraméter is vagyis az N (automatikusan érzékelt berendezések száma) és az NC (aktuálisan társított berendezések maximális száma).

7.6.9 NC: Egyidőben társított berendezések

Az NC paraméterben van beállítva, hogy hány berendezés dolgozhat egyszerre. Értéke az 1 és az NA között változhat. Default (gyárilag beállított) értéként az NA-t veszi fel ami azt jelenti, hogy ahogyan nő az NA, úgy nő az NC értéke is. Az NA-tól eltérő értéket beállítva elhatárolódunk az NA-tól és fix értéként rögzítjük az egyidőben résztvevő berendezések maximális számát. Ez a paraméter arra szolgál, hogy lehatároljuk azon berendezések számát melyeket egyszerre bekapcsolhatunk vagy bekapcsolni kívánunk (lásd: 7.6.10 IC: Tartalék berendezések konfigurációja). Ugyanezen a menü oldalon látható (módosítási lehetőség nélkül) az ide tartozó két másik paraméter is vagyis az N (automatikusan érzékelt berendezések száma) és az NA (aktív berendezések száma).

7.6.10 IC: Tartalék berendezés konfigurálása

Konfigurálható egy berendezés aktívként vagy tartalékként. Ha egy berendezés beállítása "auto" (default) akkor normál módon résztvesz a szivattyúzásban, ha viszont tartalékként van konfigurálva, akkor minimális indulási prioritással lesz társítva vagyis az így konfigurált berendezés mindig utolsónak indul. Ha az aktív berendezések számának paraméterében eggyel kisebb értéket tárolunk mint a jelenlévő berendezések száma ugyanakkor beállítunk egy tartalékokat, az azt jelenti, hogy normál esetben (ha nincs hiba) a tartalék nem indul viszont ha az aktív berendezések egyike meghibásodik (áramkimaradás, vagy valamelyik védelem beavatkozása) akkor a tartalék berendezés indul.

A tartalék konfiguráció státusza a következő módokon látható: A többszivattyús rendszer kijelzési oldalán az ikon felső része színes; az AD és a fő kijelzési oldalán a berendezés címzését jelző kommunikációs ikon egy színes alapon megjelenő szám. A tartalékként konfigurált berendezések száma egyenlő több is lehet egy szivattyúzási csoporton belül.

Annak ellenére, hogy a tartalékként konfigurált berendezések nem vesznek részt a normál szivattyúzásban hatásos állapotban vannak tartva az ülepedésgátló algoritmus által. Ez az algoritmus 23 óránként változtatja a szivattyú indítási prioritást és legalább egy percig folyamatosan működtet minden szivattyúzó berendezést. Ez az algoritmus biztosítja, hogy ne poshadjon meg a víz a szivattyú járókerékénél illetve hatásos állapotban legyen minden egyes mozgó gépelem. Ez a megoldás minden szivattyúzó berendezés számára hasznos, különösen a tartalék berendezésekre nézve amelyek normál körülmények mellett nem működnek.

7.6.10.1 - Konfigurációs példák többszivattyús rendszerhez

1. példa:

Egy szivattyúzó rendszer 2 berendezésből áll, (N=2 automatikusan érzékelve) melyek közül 1 van beállítva aktívnek (NA=1), egyidőben egy működik (NC=1 vagy NC=NA emiatt NA=1) egy pedig tartalék (IC=egy tartalék a két szivattyúból).

Fentiek hatása a következő: a nem tartalékként konfigurált berendezés elindul és működik (akkor is, ha nem sikerül fenntartania a hidraulikus töltést és a kifejtett nyomás alacsony). Amennyiben ez meg-

hibásodik, működésbe lép a tartalék berendezés.

2. példa:

Egy szivattyúzó rendszer 2 berendezésből áll, (N=2 automatikusan érzékelve) és mindkettő aktív illetve egyidőben működni képes. (Gyári beállítás: NA=N és NC=NA) egyik viszont tartaléknak is be van állítva (IC=egy tartalék a két szivattyúból).

Fentiek hatása a következő: először mindig az a szivattyú indul amelyik nem tartaléknak van konfigurálva, de ha a kifejtett nyomás túl alacsony, elindul a tartalék szivattyú is. Ilymódon a vezérlés mindig megpróbálja az egyik szivattyút pihentetni (azt amelyik tartalékként lett konfigurálva) de ez a szivattyú szükséges esetben segítségként beléphet, pl. amikor nagyobb hidraulikus terhelés jelentkezik a rendszerrel.

3. példa:

Egy szivattyúzó rendszer 4 berendezésből áll, (N=4 automatikusan érzékelve) amelyből 3 van beállítva aktívként (NA=3), 2 egyidőben működő (NC=2) és 1 mint tartalék (IC=tartalék két berendezéshez).

Fentiek hatása a következő: Maximum két berendezés egyidőben indulhat. A két berendezés mely egyidőben (egyszerre) működhet rotációs módon fog kiválasztódni a 3 berendezés közül úgy, hogy a rájuk vonatkozó maximális leváltási idő (ET) tiszteletben lesz tartva. Amennyiben az aktív berendezések egyike meghibásodik, nem lép működésbe tartalék berendezés mert 2-nél több berendezés egyszerre nem indulhat (NC=2) és továbbra is 2 berendezés lesz aktív.

A tartalék akkor avatkozik be, ha 2 közül egy másik is meghibásodik.

7.6.11 - ET: Maximális leváltási idő

Beállítható a csoporton belüli szivattyú maximális leváltási ideje. Csak egymással összekötöttségben lévő szivattyúzási csoportoknál van jelentősége. Az időtartam 1 és 9 óra közötti értékre állítható be. A gyári beállítás 2 óra. (ha letelik a leváltási idő, egy újraindításnál egy másik szivattyú indul!)

Amikor egy berendezés ET ideje letelt, újra kiosztódik az indulási sorrend úgy, hogy az éppen letelt működési idejű szivattyú a legalsó prioritású szintre kerül. Ez a stratégia azt a célt szolgálja, hogy kíméljük azt a berendezést amelyik már működött és kiegyensúlyozzuk a csoporton belüli

berendezések működési idejét. Annak ellenére, hogy valamelyik berendezés az utolsó indulási helyre kerül (mert éppen működött) ha a hidraulikus terhelés miatt esetleg szükséges lenne a beavatkozása, akkor elindul, hogy garantálva legyen a beállított nyomás.

Az indulási prioritás az ET idő alapján két esetben kerül újra kiosztásra:

- 1- Váltás a szivattyúzás közben: amikor a szivattyú megszakításokkal bekapcsol a szivattyúzás max. abszolút időtartamáig.
- 2- Váltás a standby terén: amikor a szivattyú standby (készen léti) de letelt az ET érték 50%-a.

Ha az ET értéke nulla (0), akkor cserélődik a standby. Ha a csoport egyik szivattyúja leáll, a következő újraindításnál egy másik indul.



Ha az ET paraméter (max.leváltási idő) nulla értékre van beállítva, minden újraindításnál csere van, függetlenül a szivattyú ledolgozott idejétől.

7.6.12 - AY: Anti Cycling (ciklikusság tiltása)

Ahogy a 9. fejezetben kifejtésre kerül, ez a funkció arra szolgál, hogy elkerülhessük a túl gyakori ki/bekapcsolásokat ha veszteség (szivárgás) van. Két módon alkalmazható a funkció: normál és smart módon. Normál módban N számú start/stop után a vezérlés leállítja a szivattyút. Smart módban viszont a vezérlő az RP paraméterre fog hatni a veszteségek negatív hatásának csökkentése érdekében. "Disabilitato" (kiiktatva) beállítás mellett a funkció nem avatkozik be.

7.6.13 - AE: Megszoulás gátlási funkció aktiválása

A funkció célja, hogy elkerülhessük a mechanikus megszorulást hosszú idejű inaktivitás esetén úgy, hogy az elektronika rendszeres időközökkel indítja a szivattyút. Ha a funkció aktiválva van, a szivattyú 23 óránként elvégez egy blokkolásgátlási célú 1 perces működést.

7.6.14 - AF: Antifreeze (fagygátlás) funkció engedélyezése

Ha ez a funkció aktiválva van, a szivattyú automatikusan beindul valahányszor a hőmérséklet fagyponthoz közeli lesz annak érdekében, hogy elkerüljük a szivattyú repedését.

7.6.15 - Digitális segédbeemenetek beállítása IN1, IN2, IN3, IN4

Ebben a fejezetben bemutatjuk a berendezéshez kábelmentes kapcsolattal társított külső vezérlő egység beemeleteinek lehetséges konfigurációját az I1, I2, I3, I4 paraméterek által. Az elektromos bekötéseket lásd a vezérlő kézikönyvben.

Az IN1..IN4 beemenetek egymással egyenértékűek és bármelyikhez társítható minden lehetséges funkció. Az I1, I2, I3, I4 paraméterek által társítható a kívánt funkció a megfelelő beemethez.(IN1, IN2, IN3, IN4). Ebben a fejezetben ismertetésre kerül minden társított funkció.

A 14. táblázat összefoglalja a funkciókat és a különböző konfigurációkat. A gyári beállításokat a 13. táblázat tartalmazza.

Digitális beemenetek gyári konfigurációja IN1, IN2, IN3, IN4	
Bemenet	Érték
1	0 (letiltott)
2	0 (letiltott)
3	0 (letiltott)
4	0 (letiltott)

13. tábl.: Beemenetek gyári konfigurációja

Digitális beemenetek lehetséges konfigurációinak táblázata IN1, IN2, IN3, IN4 és azok funkciói		
Érték	Bemenethez társított funkció INx	A bemenethez társított aktív funkció kijelzése
0	Bemeneti funkciók tiltva	
1	Vízhiány külső úszókapcsolónál (NO) (NO=norm.es.nyitott)	Úszókapcs.szimbóluma (F1)
2	Vízhiány külső úszókapcsolónál (NC)(NC=norm.es.:zárt)	Úszókapcs.szimbóluma (F1)

3	Segéd setpoint Pi (NO) a használt bemenetre vonatkozóan	Px
4	Segéd setpoint Pi (NC) a használt bemenetre	Px
5	A motor általános tiltása külső jel által (NO)	F3
6	A motor általános tiltása külső jel által (NC)	F3
7	A motor általános tiltása külső jel által (NO) + Reset a reszettelhető blokkolásokra nézve.	F3
8	A motor általános tiltása külső jel által (NC) + Reset a reszettelhető blokkolásokra nézve	F3
9	Reszettelhető blokkolások reszetje (NO)	
10	Alacsony nyomás jelének bemenete NO, aut.és manuális reszet (szívóági nyomás!)	F4
11	Alacsony nyomás jelének bemenete NC, aut.és manuális reszet	F4
12	Alacsony nyomás jelének bemenete NO-csak manuális reszet	F4
13	Alacsony nyomás jelének bemenete NC -csak manuális reszet	F4

7.6.15.1 - A bemenet

14. tábl.: Bemenetek konfigurációi

Nulla konfigurációs érték beállítva bemeneti konfigurációként, a bemenethez társított valamennyi funkció tiltva lesz függetlenül a bemenet sorcapsain megjelenő jeltől.

7.6.15.2 - Külső úszókapcsoló funkciójának beállítása

A külső úszókapcsoló bármelyik bemenethez beköthető, a kapcsolási rajz érdekében tanulmányozza a külső vezérlő egység kézikönyvét. Az úszókapcsoló funkció megvalósítása úgy érhető el, hogy a bekötési bemenethez tartozó Ix (I1...I4) paraméterbe a 14.táblázat értékeinek egyikét beállítjuk. A külső úszókapcsoló aktiválása leállítja a rendszert. A funkció azon alapul, hogy a bemenetet egy olyan jelhez kötjük mely egy úszókapcsolótól jön és jelzi a víz hiányát.

Amikor eza funkció aktív, a menü főoldalán megjelenik egy úszókapcsolót ábrázoló szimbólum.

A rendszer blokkolásához és az F1 hibaüzenet kijelzéséhez a bemenetet legalább 1 másodpercre aktiválni kell.

Amikor a berendezés az F1-es hibaállapotban van, a bemenetet legalább 30 másodpercre inaktíválni kell mielőtt a rendszer a hibaállapotból feloldódik. A funkcióhoz tartozó viselkedést a 15. táblázat foglalja össze. Ha egyidőben több úszókapcsoló funkció van konfigurálva különböző bemeneteken a rendszer akkor lép be az F1-es hibaállapotba, ha legalább egy funkció aktív és akkor lép ki onnan, ha minden funkció inaktív.

Külső úszókapcsoló funkció működése az I _{Nx} és a bemenet függvényében				
Paraméter érték I _x	Bemeneti konfigur.	Bemeneti státusz	Működés	Display kijelzés
1	Bemeneti magas jelszint esetén aktív (NO)	Nincs	Normál	Semmi
		Jelen van	Leállás vízhiány miatt külső úszókapcsoló által	F1

2	Bemeneti alacsony jelszint esetén aktív (NC)	Nincs	Leállás vízhiány miatt külső úszókapcsoló által	F1
		Jelen van	Normál	Nincs

15.táblázat: Külső úszókapcsoló funkció

7.6.15.3 - Segéd setpoint bemeneti funkció beállítása

Az a jel, mely aktivál egy segéd setpoint értéket a 4 bemenet bármelyikéről érkező (az elektromos bekötéseket lásd a külső vezérlő kézikönyvében). A segéd setpoint funkció úgy érhető el, hogy azon bemenet Ix paraméterét beállítjuk, melynél a bekötés történt a 16. táblázat szerint. Például: a Paux 2 használatához I2-t be kell állítani 3-ra vagy 4-re és használni kell a külső vezérlő egység 2.sz. bemenetét ; ebben az esetben ha energetizáljuk a 2.számú bemenetet, realizálásra kerül a Paux 2 nyomás és a kijelzőn megjelenik: P2.

A segéd setpoint funkció módosítja a rendszer setpoint értékét az SP nyomásról (lásd: 7.3 fejezet - Setpoint menü) a Pi nyomásra, ahol az "i" jelenti a használt bemenet sorszámát. Ily módon SP mellett másik négy nyomás is rendelkezésre áll : P1, P2, P3, P4.

Amikor ez a funkció aktív, a földal státusz mezőjében a Pi szimbólum látható. Annak érdekében, hogy a rendszer a segéd setpoint értékkel működjön, a bemenetet legalább 1 másodpercre aktiválni kell. Segéd setpointtal való működésből az SP -hez való visszatérés érdekében az szükséges, hogy a bemenet NE legyen aktiválva legalább 1 másodpercig. A funkció viselkedését a 16. sz. táblázat mutatja be.

Ha egyidőben több segéd setpoint funkció van konfigurálva, a rendszer akkor jelzi a Pi szimbólumot ki, ha legalább egy funkció aktiválva van. Egyidejű aktiválások esetén a figyelembe vett érték az lesz amelyik az aktív bemenetek közül a legalacsonyabb. Az alarm akkor szűnik meg, amikor egyik bemenet sem aktív.

A segéd setpoint funkció viselkedése az Ix és a bem. függv.-ben				
Paraméter érték Ix	Bemeneti konfiguráció	Bemenet Státusz	Működés	Display kijelzés
3	Magas bemeneti jelszint mellett aktív (NO)	Nincs	i-edik segéd setpoint nem aktív	Nincs
		Jelen van	i-edik segéd setpoint aktív	Px
4	Alacsony bemeneti jelszint esetén aktív (NC)	Nincs	i-edik segéd setpoint aktív	Px
		Jelen van	i-edik segéd setpoint nem aktív	Nincs

16.tábl.: Segéd setpoint

7.6.15.4 - A rendszer inaktíválásának beállítása és hibakód törlés

Az a jel, mely engedélyezi a rendszer működést bármelyik bemenetről érkező (az elektromos bekötéseket lásd a külső vezérlő egység kézikönyvében). A rendszer inaktíválásának funkciója úgy érhető el, hogy a 18. sz. táblázat egyik értékére beállítjuk azt az Ix paramétert amelyik ahhoz a bemenethez tartozik amellyel inaktíválni kívánjuk a rendszert.

Amikor a funkció aktív, teljesen inaktíválódik a rendszer és a kijelző az F3 szimbólumot jelzi a kijelzési földalon.

Amennyiben egyidőben több rendszer-kiiktatási funkció van konfigurálva különböző bemeneteken a rendszer akkor fogja az F3-at kijelzeni, ha legalább egy funkció aktiválva van és akkor tűnik el az alarm állapot, ha egyik funkció sem aktív.

Annak érdekében, hogy a rendszer-kiiktatási funkció hatásos legyen, a bemenetnek legalább egy másodpercig aktívnak kell lennie.

Amikor a szivattyúzási rendszer inaktíválásra került, a tiltási funkció törlése érdekében (...azért, hogy maga a rendszer újra aktiválódjon) az szükséges, hogy a bemenet legalább egy másodpercre NE legyen aktív. A funkció viselkedését a 17.táblázat mutatja be.

Amennyiben egyidőben több rendszer-kiiktatási funkció van konfigurálva különböző bemeneteken a rendszer akkor fogja az F3-at kijelzeni, ha legalább egy funkció aktiválva van és akkor tűnik el az alarm állapot, ha egyik bemenet sem aktív. Ez a funkció alkalmas arra is, hogy az esetleges hibakódokat töröljük, lásd:18.táblázat. (NO = Normál esetben nyitott; NC= Normál esetben zárt)

A rendszer inaktiválási és hibatörlési funkció viselkedése az Ix és a bemenet függvényében				
Paraméter érték Ix	Konfiguráció/ bemenet	A bemenet státusza	Működés	Display kijelzés
5	Magas bemeneti jelszintnél aktív (NO)	Hiányzó	Motor aktív	Semmi
		Jelen van	Motor inaktív	F3
6	Attivo con segnale basso sull'ingresso (NC)	Hiányzó	Motor inaktív	F3
		Jelen van	Motor aktív	Semmi
7	Magas bemeneti jelszintnél aktív (NO)	Hiányzó	Motor aktív	Semmi
		Jelen van	Motor inaktivált + hibakód törlés	F3
8	Alacsony bemeneti jelszintnél aktív (NC)	Hiányzó	Motor inaktivált + hibakód törlés	F3
		Jelen van	Motor aktivált	Semmi
9	Magas bemeneti jelszintnél aktív (NO)	Hiányzó	Motor aktivált	Semmi
		Jelen van	hiba törlés	Semmi

17. tábl.: Rendszer letiltása és hibák reszétje

7.6.15.5 - Alacsony nyomás érzékelésének beállítása (KIWA)

A minimális nyomás presszosztátja mely az alacsony nyomást érzékeli bármelyik bemenethez beköthető .(az elektromos bekötéseket lásd a külső vezérlő egység kézikönyvében). Az alacsony nyomás érzékelési funkció úgy valósítható meg, hogy a 18. táblázat egyik értékére beállítjuk azt az Ix paramétert mely a jelvélteli bemenethez tartozik.

Az alacsony nyomás érzékelési funkció aktiválása kiváltja a rendszer leállást a T1 idő letelte után T1 (lásd 7.6.2 - T1: Alacsony nyomás miatti késleltetés). A funkció annak érdekében lett kifejlesztve, hogy a bemenetet egy olyan jelhez kössük, mely a szivattyú szívórendszerében lévő presszosztáttól jön és jelzi a túl alacsony nyomást. Amikor ez a funkció aktív, a kijelzési főoldal STÁTUSZ mezőjében az F4 szimbólum látható.

Ennek a funkciónak a beavatkozása a szivattyú blokkolását váltja ki ami manuális vagy automatikus módon szüntethető meg.Az automatikus reszet (kilépés az F4 hibaállapotból) akkor történik meg, ha legalább 2 másodpercig inaktivált a bemenet.

A leállás (blokkolás) manuális reszetjéhez egyszerre meg kell nyomni majd felereszteni a "+" és "-" gombokat.

A funkció viselkedését a 18. táblázat mutatja be.

Amennyiben egyidőben több alacsony nyomás érzékelési funkció is konfigurálva van különböző bemeneteken, a rendszer akkor lép az F4 állapotba, ha legalább egy funkció aktivált és akkor lép ki, ha egyetlen funkció sem aktivált.

Alacsony nyomás érzékelési funkció (KIWA) viselkedése az Ix és a bemenet függvényében				
Paraméter érték Ix	Konfiguráció/ bemenet	A bemenet státusza	Működés	Display kijelzés
10	Bemeneti magas jelszint mellett aktív (NO)	Hiányzó	Normál	Semmi
		Jelen van	Rendszer leállás szívóágbeli alacs. nyomás miatt + Aut.reszet + manuális reszet	F4

11	Alacsony bemeneti jelszint mellett aktív (NC)	Hiányzó	Rendszer leállás szívóágbeli alacs. nyomás miatt+ aut. és man reszet	F4
		Jelen van	Normál	Semmi
12	Magas bemeneti jelszintnél aktív (NO)	Hiányzó	Normál	Semmi
		Jelen van	Jelen Rendszer leállás szívóágbeli alacs. nyomás miatt. Csak manuális reszet	F4
13	Bemeneti alacsony jelszint mellett aktív (NC)	Hiányzó	Rendszer leállás szívóágbeli alacs. nyomás miatt. Csak manuális reszet	F4
		Jelen van	Normál	Semmi

18. tábl.: Alacsony nyomás jelének érzékelése (KIWA)

7.6.16 - OUT1, OUT2 kimenetek beállítása

Ebben a fejezetben bemutatásra kerülnek a kábelmentes csatlakozással működő I/O vezérlőegység OUT1 és OUT 2 kimeneteinek funkciói és lehetséges konfigurációi az O1 és O2 paraméter által. Az elektromos bekötéseket lásd a külső vezérlő egység kézikönyvében. A gyári (default) beállításokat a 19. táblázat mutatja be.

Kimenetek gyári konfigurációja	
Kimenet	Érték
OUT 1	2 (fault NO záródik)
OUT 2	2 (Szivattyú működik, NO záródik)

19. tábl.: A kimenetek gyári konfigurációja

7.6.17 - O1: 1. kimeneti funkció beállítása

Az 1. kimenet egy aktív alarmot közöl (jelzi, hogy beállt a rendszer blokkolása). A kimenet lehetővé teszi egy normál esetben nyitott "tisztá" érintkező használatát. ("Tisztá" érintk.:normál esetben fesz.mentes)

Az O1 paraméterhez a 20.táblázat szerinti értékek és funkciók vannak társítva.

7.6.18 - O2: 2. kimeneti funkció beállítása

A 2. kimenet a motor státuszt közli kifelé.. A kimenet lehetővé teszi egy normál esetben nyitott (NO) "tisztá" érintkező használatát.

Az O2 paraméterhez a 20.táblázat szerinti értékek és funkciók vannak társítva.

A kimenetekhez társított funkciók konfigurációi				
Kimeneti konfiguráció	OUT1		OUT2	
	Aktiválási feltétel	Kimeneti érintk. állapota	Aktiválási feltétel	Kimeneti érintk. állapota
0	Nincs társított funkció	Mindig nyitott érintk.	Nincs társított funkció	Mindig nyitott érintk.
1	Nincs társított funkció	Mindig zárt érintk.	Nincs társított funkció	Mindig zárt érintk.
2	Blokkolást okozó hibák jelenléte	Blokkoló hibák esetén az érintkező zár	Kimenet aktiválása blokkoló hibák esetén	Amikor a motor működik az érintkező összezár
3	Blokkolást okozó hibák jelenléte	Blokkoló hibák esetén az érintkező nyit	Kimenet aktiválása blokkoló hibák esetén	Amikor a motor működik az érintkező kinyit

20. tábl.: A kimenetek konfigurálása

7.6.19 FW: A firmware frissítése

Ez a kijelzési oldal lehetővé teszi az e.sybox firmware (belső program) frissítését. Az elvégzés érdekében lásd a 11. fejezetet.

7.6.20 - RF: "Fault és warning" (hiba és figyelmeztetés) törlése

TEgyszerre benyomva legalább 2 másodpercre a + és – gombokat törlődik a "fault és warning" kronológikus tá. Az RF szimbólum alatt vannak a kronológikusan kijelzett hibakódok. (max 64).

A kronológikus kijelzés lehetősége:FF kijelzési oldal/MONITOR menü.

7.6.21 - PW: A jelszó módosítása

A berendezés rendelkezik jelszavas védelemmel. Ha beadunk egy jelszót, a paraméterek elérhetők illetve láthatók lesznek de nem lehet őket módosítani. Amikor a jelszó (PW) = "0", valamennyi paraméter fel van szabadítva és módosítható.

Ha jelszót használunk (vagyis a PW értéke a 0-tól különbözik) minden módosítási lehetőség blokkolva van és a PW oldal kijelzi: "XXXX".

Ha alkalmazzuk a jelszavas védelmet, lehetséges valamennyi oldalon történő navigálás, de bármilyen paraméter módosítási kísérletnél megjelenik egy felugró üzenet mely kéri a jelszó beadását. Amikor beadjuk a helyes jelszót a paraméterek felszabadulnak és módosíthatók az utolsó nyomógomb megnyomását követő 10 másodpercig. Ha törölni szeretné a jelszó időszámlálóját be kell lépni a PW kijelzési oldalra és 2 mp-re egyszerre megnyomni a + és – gombokat. Amikor beadjuk a helyes jelszót, kijelzésre kerül egy lakat mely nyílik, míg helytelen jelszó esetén egy zárt lakat jelenik meg.

A gyári értékek visszaállítása esetén a jelszó ismét "0". Minden jelszó módosítás a MODE vagy a SET gomb megnyomásával egyenértékű és minden ezt követő paraméter módosítás az új jelszó beadásának kérésével jár. (pl. az installátor elvégzi az összes beállítást PW default = 0 mellett és utoljára beadja PW-t (jelszót) így biztos lehet abban, hogy a berendezés már védve van)

A jelszó elfelejtése esetén két lehetőség van a paraméterek módosítására:

- Jegyezze fel az összes paraméter értékét, állítsa vissza a gyári beállítást. Ez a művelet töröl minden paramétert és a jelszót is.
- Jegyezze fel a "Password" oldalon lévő számot és küldje el egy e-mai-ben a szerviz szolgálatához aki néhány napon belül küldeni fogja a jelszót, hogy fel lehessen oldani a berendezést

7.6.21.1 - Többszivattyús rendszerek jelszava

Ha beadjuk a jelszót az egyik berendezés "feloldása" (par.módosítás) érdekében, a csoport minden berendezése feloldásra kerül.

Ha módosítjuk a jelszót az egyik berendezésnél, a csoport többi berendezése is elfogadja a módosítást.

Ha aktiváljuk a jelszavas védelmet az egyik berendezésnél, (+ és – a PW oldalon, ha PW≠0) akkor minden berendezésnél aktív a védelem (bármilyen módosításhoz PW (jelszó) szükséges).

8 - RESZET ÉS GYÁRI BEÁLLÍTÁSOK**8.1 - Általános rendszer reszet**

A rendszer reszetelése érdekében tartsa benyomva 2 másodpercig a 4 nyomógombot. Ez a művelet egyenértékű a tápfeszültség lekötésével, várja meg a teljes kikapcsolást majd adja vissza a tápfeszültséget. A reszet nem törli a felhasználó által végzett beállítások memóriáját.

8.2 - Gyári beállítások

A berendezés úgy jön kia gyárból, hogy egy sor paraméter előre be van állítva de azok a felhasználó által módosíthatók. Minden változtatás automatikusan elmentésre kerül de mindig megvan a lehetősége a gyári beállítások visszaállításának. (Lásd:gyári beállítások visszaállítása 8.3 fejezet).

8.3 - Gyári beállítások visszaállítása

A gyári beállítások visszaállítása érdekében kapcsolja ki a berendezést, várja meg a kijelző teljes kikapcsolását, nyomja meg és tartsa benyomva a "SET" és "+" gombokat miközben visszakapcsolja a feszültséget és csak akkor engedje fel a gombokat, amikor megjelenik az "EE" felirat.

Így végezhető el a gyári beállítások visszaállítása (gyári beállítások olva-

sása és írása az EEPROM memóriába a FLASH memóriában permanens módon őrzött értékeknek).

Miután elvégződik a paraméterek betöltése, a berendezés áttér a normál működésre.

Megjegyzés: ha visszaállítjuk a gyári beállításokat szükséges lehet minden olyan paraméter ismételt beállítása, melyek jellemzőek a berendezésre. (hozamok, setpoint nyomás, stb..) ahogyan az első installációnál történt.

Gyári beállítások			
Azonosító	Leírás	Érték	Installációs feljegyzés
TK	T./háttérfény bekapcs	2 min	
LA	Nyelv	ENG	
SP	setpoint nyomás [bar]	3,0	
P1	Setpoint P1 [bar]	2,0	
P2	Setpoint P2 [bar]	2,5	
P3	Setpoint P3 [bar]	3,5	
P4	Setpoint P4 [bar]	4,0	
RI	Percenkénti ford.sz. man. módban [rpm]	2400	
OD	Berendezés típusa	1 (Rigido)	
RP	Nyomás csökk./ újraindítás [bar]	0,3	
AD	Címzés konfigurációja	0 (Auto)	
PR	Távoli nyomás szenzor	Kiiktatva	
MS	Mértékegys.rendsz.	0 (Nemzetközi)	
TB	Vízhiány miatti leállási idő [s]	10	
T1	Alacs.ny.miatti késlelt. (KIWA) [s]	2	
T2	Kikapcs.késleltetés[s]	10	
GP	Arányos nyereség tényező	0,5	
GI	Általános nyereség tényező	1,2	

RM	Max.ford.sz. [rpm]	3050 e.sybox esetén 3200 e.sybox 30/50 esetén	
NA	Aktív berendezések	N	
NC	Egyidejű berend.-ek	NA	
IC	A tartalék ber.konfigurációjá riserva	1 (Auto)	
ET	Max leváltási idő [h]	2	
AE	Blokk.gátló funkció	1(Engedélyezve)	
AF	Antifreeze	1(Engedélyezve)	
I1	Funkció I1	0 (Tiltva)	
I2	Funkció I2	0 (Tiltva)	
I3	Funkció I3	0 (Tiltva)	
I4	Funkció I4	0 (Tiltva)	
O1	Funkció:kimenet 1	2	
O2	Funkció:kimenet 2	2	
PW	Password (jelszó) mód	0	
AY	Anticycling AY funkció	0 (Tiltva)	

21.tábl.: Gyári beállítások

9 - KÜLÖNLEGES INSTALLÁCIÓS MÓDOK

9.1 - Az öntelítődés kiiktatása

A termék az öntelítődési képességgel kerül legyártásra és átadásra. Hivatkozással a 6. fejezetben leírtakra, a szivattyúzási rendszer képes öntelítődni, legyen az installáció vízszint feletti vagy alatti. Léteznek viszont olyan esetek, amikor az öntelítődési funkció nem szükséges, illetve vannak olyan munkaterületek ahol tilos öntelítődő szivattyúkat alkalmazni. Az öntelítődés folyamán a szivattyú a már nyomás alatt lévő folyadék egy ré-

szét arra kényszeríti, hogy visszatérjen a szívórészhez és teszi ezt addig amíg a nyomóágban a nyomás eléri azt a szintet amely a telített állapothoz tartozik. Ezen a ponton a visszacirkulációs csatorna automatikusan bezáródik. Ez a fázis ismétlődik minden bekapcsoláskor

- akkor is, ha a szivattyú telítődött- addig amíg be nem áll a visszacirkuláló csatorna zárási nyomása (kb. 1 bar).

Ott ahol a víz már nyomás alatti állapotban érkezik a szívási pontra (max. megengedett érték 2 bar) vagy ha az installáció mindig vízszint alatti, lehetséges (sőt kötelező, ha az installációs helyen előírt) kényszeríteni a visszacirkulációs csatorna zárását mely által elvész az öntelítődési jelleg. Ezzel a lehetőséggel elérhetjük azt, hogy kiküszöböljük a csatorna záróelemének működési zaját minden indulásnál.

A visszacirkuláló csatorna zárásának kikényszerítése érdekében kövesse az alábbi lépéseket:

1. kapcsolja le az elektromos táplálást;
2. ürítse le a rendszert (ha nem választotta az öntelítődés tiltását az első installációnál);
3. szerelje ki az ürítő dugót ügyelve arra, hogy ne essen le az "O" gyűrűs tömítés (18.ábra);
4. egy csípőfogóval szerelje ki a záródugót a fészkből; A záródugót az "O" gyűrűs tömítéssel és a vele együtt szerelt fémrugóval együtt kell kiszerezni;
5. Távolítsa el a rugót a záródugóról ; helyezze vissza a záródugót az "O" gyűrűjével együtt (tömítéssel szerelt oldal a szivattyú felé, kereszt alakú fejrész kifelé nézzen);
6. csavarozza be a menetes dugót úgy, hogy a rugó a menetes dugó és a kereszt alakú fejrész közé kerüljön összenyomva. A szerelésnél ügyeljen arra, hogy az "O" gyűrűs tömítés helyesen legyen behelyezve a fészkébe.
7. Feszítse meg a rugót. Adja vissza a feszültséget, indítsa be a rendszert.

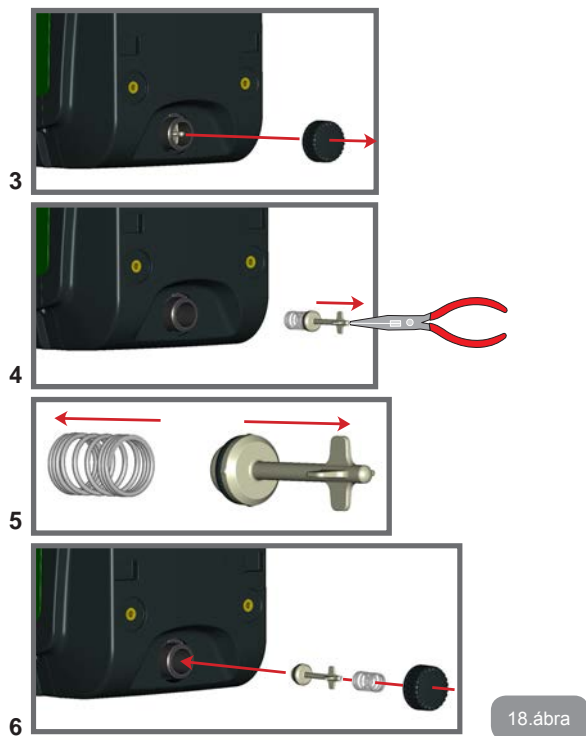

18. ábra

9.2 - Fali installáció

A termék alkalmas arra, hogy falra függesztett installációhoz is a külön megvásárolandó DAB szerelési Kit segítségével. A fali installációt a 19. ábra mutatja be.



19. ábra

9.3 - Installáció gyorscsatlakozó szerkezettel

A gyártó DAB cég tartozékként szállít csatlakozó-tartó szerkezetet a rendszerhez való gyors csatlakozás lehetősége érdekében. Ez a tartozék alapot képezhet a vízellátó rendszer felé történő egyszerű és gyorsan kivitelezhető csatlakoztatáshoz illetve az esetleges gyors leválasztáshoz.

Előnyei:

- lehetséges a berendezés műhelykörülmények között történő használata, ellenőrzése, tesztelése még az átadás előtt anélkül, hogy a valódi vízellátó rendszer jelen lenne. Így elkerülhetők az esetleges károk (véletlen ütések, szennyeződés stb.).
- Renkívüli karbantartás esetén egyszerűbb a berendezés szerviz általi kezelése pl. emelőtargoncával stb.

A csatlakozó szerkezetre felszerelt berendezés a 20. ábrán látható.



Figura 20

9.4 - Több szivattyúból álló rendszer

9.4.1 - Bevezető ismeretek

Több szivattyúból álló rendszer alatt egy olyan csoportot értünk melynek szivattyúi egy közös nyomó kollektorvezetékhez csatlakoznak. A csoport egyes berendezései egymással kommunikálnak wireless (kábel nélküli) kommunikációs kapcsolat által.

A csoporton belüli berendezések száma maximum 4 lehet.

A többszivattyús rendszerek fő alkalmazási céljai:

- A hidraulikus szolgáltatások növelése az egy szivattyúból álló rendszerhez képest.
- Biztosítani a működési folytonosságot hiba esetén,
- Megosztani a maximális teljesítmény terhet,

9.4.2 - A többszivattyús rendszer megvalósítása

A hidraulikus rendszer a lehető legszimmetrikusabb legyen, hogy állandó nagyságú terhelés jusson az egyes szivattyúkra.

A szivattyúkat egy közös nyomó kollektorhoz kell bekötni.



A nyomásfokozó csoport jó működése érdekében minden tagjánál legyenek azonosak a következők:

- a hidraulikus csatlakozások
- a max.fordulatszám(RM paraméter)

Az összekötött e.sybox-oknál alkalmazott firmware (belső program) legyen minden berendezésnél azonos. Miután kivitelezte a hidraulikus rendszert, létre kell hozni a berendezések csoportját wireless (kábel mentes) kommunikáción alapuló társítással (lásd 7.5.5. fejezet).

9.4.3 - Wireless (kábelmentes) kommunikáció

A berendezések kommunikálnak egymás között és továbbítják az áramlásra és nyomásra vonatkozó jeleket.

9.4.4 - A bemenetek bekötése és beállítása

A külső vezérlőegység bemenetei arra szolgálnak, hogy aktiválhassuk az úszókapcsoló, segéd setpoint, rendszer inaktíválás, szivóágbeli alacsony nyomás figyelés funkciót. Ezek a funkciók kijelzésre kerülnek a monitoron a rájuk vonatkozó szimbólumokkal: úszókapcsoló ,(F1), Px, F3, F4. A Paux funkció -ha aktivált- a bemenet szerint beállított nyomáson működteteti a rendszert (lásd: 7.6.15.3 fejezet) . Az F1, F3, F4 funkciók 3 különböző ok miatti szivattyúleállást tesznek lehetővé (lásd: 7.6.15.2, 7.6.15.4, 7.6.15.5. fejezetek).

Az I1, I2, I3, I4 bemenetek beállítási paraméterei részét képezik az ún. érzékeny paramétereknek vagyis ezek egyikének változtatása a csoport egyik tagjánál automatikus szinkronizálást vált ki a többi berendezésnél. A többszivattyús rendszerhez kötődő működési paraméterek:

A többszivattyús rendszerhez tartozó kijelzethető paraméterek osztályozása a következő:

- Csak olvasható paraméterek.
- Lokális jelentőségű paraméterek.
- A többszivattyús rendszer konfigurációs paraméterei a következőképpen oszthatók fel:
 - Érzékeny paraméterek.
 - Nem kötelezően összehangolandó paraméterek.

9.4.5 A többszivattyús rendszerhez kötődő paraméterek

Lokális jelentőségű paraméterek

Ezek olyan paraméterek melyek különbözőek lehetnek az egyes berendezéseknél és bizonyos esetekben éppen szükséges, hogy különbözzenek. Ezeknél a paramétereknél nincs automatikus konfiguráció összehangolási lehetőség. Például ha manuális címzésekiosztást végzünk egy szivattyúzó csoportnál, ezeknek a paramétereknek különbözniük kell egymástól. A lokális jelentőségű paraméterek listája a következő:

- CT Kontraszt
- BK Fényerő
- TK Háttérfény meglétének ideje
- RI Fordulat/perc manuális módban
- AD Cím konfiguráció
- IC Tartalék konfiguráció
- RF Hibák és figyelmeztetések törlése

Érzékeny paraméterek

Ezek olyan paraméterek, melyeket kötelezően össze kell hangolni a csoport berendezéseinek vezérlési okok miatt.

Az érzékeny paraméterek felsorolása a következő:

- SP Setpoint nyomás
- P1 segéd Setpoint / bemenet 1
- P2 segéd Setpoint / bemenet 2
- P3 segéd Setpoint / bemenet 3
- P4 segéd Setpoint / bemenet 4
- RP Nyomáscsökkenés újraindítás miatt
- ET Max leváltási idő
- AY Anticycling
- NA Aktív berendezések száma
- NC Egyidejű berendezések száma
- TB Szárazfutási (dry run) idő
- T1 Alacs.nyomás miatti kikapcs.idő
- T2 Kikapcsolási idő
- GI Általános nyereség (hozam)
- GP Arányos nyereség (hozam)

- I1 1. bemenet beállítása
- I2 2. bemenet beállítása
- I3 3. bemenet beállítása
- I4 4. bemenet beállítása
- OD Vízellátó rendszer típusa
- PR Távoli nyomás szenzor
- PW Jelszó módosítás

Az érzékeny paraméterek automatikus összehangolása:

Ha a vezérlés többszivattyús rendszert érzékel, elvégzi a a beállított paraméterek összehangjának ellenőrzését. Ha az érzékeny paraméterek nem mindegyike összehangolt, a csoport minden berendezésének monitorán megjelenik egy üzenet mely megkérdezi a kezelőt, hogy az eltérő berendezés konfigurációját kívánja-e kiterjeszteni a teljes hálózatra. Nyugtázva a felkérést az érintet berendezés érzékeny paraméterei alkalmazásra kerülnek a többi berendezésnél is.

Amennyiben a hálózattal összeférhetetlen konfiguráció van jelen, nem lehetséges ezt a konfigurációt szétosztani. A normál működés folyamán egy érzékeny paraméter módosítása az egyik szivattyúzó berendezésnél azzal jár, hogy külön kérdés és nyugtázás bekérése nélkül a többi berendezésnél is szinkronizálásra kerül a paraméter.

MEGJEGYZÉS: Az érzékeny paraméterek összehangolása semmilyen hatással nincs az egyéb típusú paraméterekre.

Abban az esetben, ha a hálózatba egy gyári beállításokkal bíró berendezés kerül be, (Például ha egy már meglévő berendezést lecserélünk vagy valamelyiket visszaállítjuk a gyári beállításokra), ha a meglévő konfiguráció (kivéve a gyáriak) összeférhető a rendszerrel, akkor az érzékeny paraméterei automatikusan beállnak a hálózat szerinti értékekre.

Nem kötelezően összehangolandó paraméterek

Ezek olyan paraméterek, melyeknél megtört, ha nincsenek összehangolva az egyes berendezések esetében. Ezeknek a SET vagy a MODE gomb megnyomásával elérhető paramétereknek a módosításánál a vezérlés megkérdezi, hogy az új érték átadásra kerüljön-e a kommunikációban résztvevő berendezések felé. Ily módon elkerülhető, hogy a hálózat minden egyes berendezésénél külön-külön be kelljen állítani az esetlegesen azonos adatokat.

Nem kötelezően összehangolandó paraméterek listája:

- LA Nyelv
- MS Mértékegység rendszer
- AE Blokk (megszorulás) gátlás
- AF AntiFreeze (fagyásgátlás)
- O1 1. kimeneti funkció
- O2 2. kimeneti funkció
- RM Maximális fordulatszám

9.4.6 A többszivattyús rendszer első beindítása

Végezze el az elektromos és hidraulikus bekötéseket a teljes rendszernél (lásd: 2.1.1, 2.2.1 és 3.1. fejezet)

Kapcsolja be a csoport berendezéseit és végezze el a társításukat a 7.5.5 fejezet szerint: AS: Berendezések társítása.

9.4.7 Vezérlés a többszivattyús rendszeren belül

Amikor bekapcsolunk egy többszivattyús rendszert, egy algoritmus szerint automatikusan kiosztódnak az egyes berendezések címzései és a csoport egyik berendezése vezérlési vezetőként (master) lesz címezve. A master dönti el a fordulatszámot és az egyes szivattyúk indulási sorrendjét.

A vezérlési mód úgynevezett "szekvenciális" (sorrendbeli) (sorban indulnak a berendezések). Amikor az indulási feltételek teljesülnek, indul az első szivattyú és ha ez eléri a maximális fordulatszámot, indul a következő és így tovább. Az indulási sorrend nem szükségyszerűen a címzési sorrendtől függő, hanem a már ledolgozott órák számán alapul (lásd: 7.6.11 - ET: Maximális leváltási idő).

9.4.8 - Az indulási sorrend kiosztása

A rendszer minden bekapcsolásánál minden tagjához társítva lesz egy indulási sorrend. Ennek alapján fog megvalósulni az egyes szivattyúbekapcsolási sorrendje.

Az indítási sorrend a működés folyamán szükség szerint módosításra kerül az alábbi két algoritmus szerint:

- A leváltási max.idő elérése

- Maximális inaktivitási idő elérése

9.4.9 - Maximális leváltási idő

Az ET paraméter alapján (max. leváltási idő), minden berendezésnek van munkaóra számlálója és ennek alapján frissítődik az indítási sorrend a következő algoritmust használva:

Ha legalább az ET idő fele felhasználódott egy szivattyúnál, változik a prioritás az első inverter kikapcsoláskor (váltás standby, azaz készenlétire). Ha elérjük az ET időt anélkül, hogy lett volna leállítás, feltétel nélkül leáll az inverter és a minimális indítási prioritást fogja kapni (lecserélés működés közben).



Ha az ET paraméter (max. leváltási idő), nulla értékű, minden újra indításnál cserélődik a szivattyú.

lásd 7.6.11 - ET: Max. leváltási idő.

9.4.10 - Maximális inaktivitási idő elérése

A többszivattyús rendszer rendelkezik egy vízromlást (posványosodást) gátló megoldással melynek célja, hogy tökéletes állapotban tartsa a szivattyúkat illetve a bennük lévő folyadékot. Ez biztosítja, hogy a minden szivattyú működésbe lépjen legalább 23 óránként egyszer 1 percre. Ez akkor is bekövetkezik, ha bármilyen konfigurálású a berendezés maga (aktív vagy tartalék). A prioritás váltás lehetővé teszi, hogy a 23 órája inaktív berendezés maximális prioritású indulási sorrendet kapjon. Ez azt jelenti, hogy amint szükséges lesz az áramlás beindítása az ilyen szivattyúnál, ő lesz az első indítandó szivattyú. A tartalék szivattyúk előnyt élveznek a többivel szemben. Az algoritmus befejezi a beavatkozását ha az egy perces előírt működés letelik.

A posványosodást gátló beavatkozás után ha a szivattyú tartalék konfigurálású, ismét minimális indítási prioritást kap, hogy óvjuk a kopástól.

9.4.11 - Tartalékok és a szivattyúzó csoport tagjainak száma

A többszivattyús rendszer érzékeli, hogy hány szivattyú kommunikál egymással és ez a szám = N.

Az NA és NC paraméterek alapján lesz eldöntve, hogy hány és mely berendezés működik egy adott pillanatban.

Az NA azt a szivattyú számot jelenti mely aktívan részt vesz a szivattyúzásban. Az NC jelenti azon berendezések maximális számát melyek egyidőben működhetnek.

Ha egy csoportban NA számú aktív berendezés és az NA-nál kisebb NC számú egyidejű berendezés van, az azt jelenti, hogy egyszerre maximum NC számú berendezés indulhat és ezek NA számú berendezés között fognak megoszlni. Ha egy berendezés tartalékként van konfigurálva, az azt jelenti, hogy az utolsó indítási helyen van. Ha például egy csoportnak 3 tagja van és ezek közül egy tartalék, akkor az harmadikként indulhat. Ha viszont ugyanebben a csoportban NA=2 akkor a tartalék csak akkor indulhat, ha a két aktív közül az egyik hibaállapotba lép.

Lásd a következő paraméterek magyarázatát is:

7.6.8 - NA: Aktív berendezések;

7.6.9 NC: Egyidőben működő berendezések;

7.6.10 IC: Tartalék berendezés konfigurálása.

A DAB katalógus alapján tud szállítani egy KIT-et (egységcsomagot) egy 2 tagból álló integrált nyomásfokozóhoz. Ennek megjelenését a 21.ábra mutatja be.



21.ábra

9.4.12 - WireLess (kábelmentes) vezérlés

Ahogy a 9.4.3 fejezetben leírtuk, a berendezés összeköthető másik berendezésekkel wireless kommunikáció útján. Létezik a távolról érkező jelek alapján történő pilotálás is: például egy víztartály szintjének függvényében történő tartály-feltöltés amit az úszókapcsoló működtet, vagy egy időszámlálótól jövő jellel változtatható a Setpoint nyomás SP-ről P1-re egy öntözőrendszer táplálásához.

Ezek a be és kimenő jelek egy olyan külső vezérlő egység által vannak kezelve mely külön rendelhető a DAB katalógusból.

10. KARBANTARTÁS



Mielőtt bármilyen beavatkozást végez a berendezésnél, szüntesse meg az elektromos táplálást!

A berendezés nem igényel rendszeres karbantartást.

Az alábbiakban ismertetjük azokhoz a rendkívüli karbantartási műveletekhez tartozó utasításokat melyek szükségesek lehetnek különleges esetekben (pl. a rendszer leürítése annak érdekében, hogy inaktív időszakban védett helyen tárolhassuk).

10.1 - Tartozék szerszámok

A DAB ellátja a terméket egy tartozék szerszámkészlettel mely hasznos lehet az installáció és a későbbi esetleges rendkívüli karbantartási munkák során.

A szerszámkészlet az ún. "technikai térben" található és 3 kulcsból áll:

- 1 - hatlapú fém kulcs (22 – 1 ábra);
- 2 - lapos műanyag kulcs (22 – 2 ábra);
- 3 - hengeres műanyag kulcs (22 – 3 ábra).

Az "1" jelű kulcs a "3" kulcs "D" végére van beillesztve. Az első használatnál szét kell választani a "2" és "3" jelű kulcsokat melyek egy kis áthidalással vannak egyesítve (22 – A ábra):



Úgy válassza le az "A" jelű kulcsot, hogy a maradék műanyag sorja később ne okozhasson sérülést !.

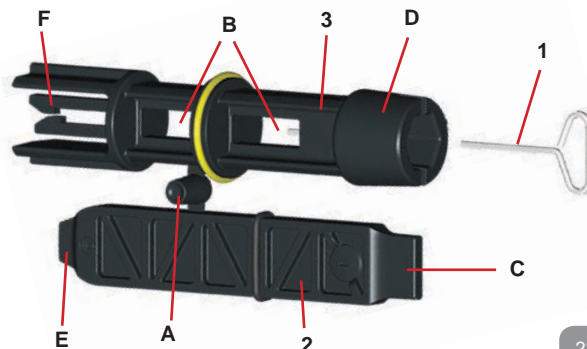

22.ábra

Az "1" jelű kulcsot akkor kell használni amikor beállítjuk a kezelőegységet szükség szerinti elfordítással mely a 2.2.2. fejezetben van leírva. Ha a kulcs elveszett vagy sérült, ez elvégezhető szabványos 2mm-es kulccsal is.

Miután szétválasztásra került a két műanyag kulcs, a "2" jelű használható a "3" jelűnek egyik "B" nyílásába dugva oly módon ahogy a legkényelmesebben lehet vele dolgozni. Így egy többfunkciós keresztkulcsot kapunk melynek mind a 4 vége egy-egy művelethez használható.



23.ábra



A kersztkulcs használatánál célszerű eltávolítani az "1" jelű kulcsot és egy biztos helyen tárolni azt, hogy ne vesszen el. Később újra visszahelyezhető a helyére a "3" jelű kulcs végébe.

A "C" jelű végződés használata:

Ez gyakorlatilag egy lapos csavarhúzó megfelelő méretekkkel mely alkalmas a berendezés fő hidraulikus csatlakozásainál lévő menetes dugók eltávolítására (1" és 1 1/4"). Használható az első installáció folyamán azon dugók eltávolítására melyek a bekötési pontokon vannak vízszintes installációnál, vagy az egyirányú szelephez való hozzáférés érdekében. Abban az esetben, ha a kulcs elvesz vagy megsérül, ugyanezek a műveletek elvégezhetők egy megfelelő méretű lapos csavarhúzóval.



24. ábra



25. ábra

"D" jelű végződés:

Belső hatlapú végződés mely alkalmas a dugó eltávolítására feltöltéshez függőleges installáció esetén. Ha elvesz vagy megsérül, egy megfelelő méretű szabványos kulccsal helyettesíthető.

Az "E" jelű végződés használata:

Ez gyakorlatilag egy lapos végű csavarhúzó megfelelő méretekkkel a motortengely hozzáférési dugójának eltávolításához ha gyorscsatlakozási tartozékot használunk (9.3 fejezet), a csatlakozó elemhez való hozzáférés érdekében. Ha a szerszám elvesz vagy megsérül, a művelet elvégezhető egy megfelelő méretű lapos csavarhúzóval is.

Az "F" jelű végződés használata:

Ez a kulcs az egyirányú szelep karbantartásához használható ami részletesebben a 10.3 fejezetben van ismertetve.



26. ábra

10.2 - A rendszer leürítése

Ha a berendezésben lévő víz leeresztése szükséges, a művelet a következőképpen végezhető el:

1. Áramtalanítsa a berendezést.
2. Nyissa ki a legközelebbi vízcsapot annak érdekében, hogy megszűnjön a nyomás és könnyebb legyen a leürítés.
3. Ha kiépített a nyomóoldali zárószelep (mely egyébként javasolt) akkor azt zárja el, hogy a teljes rendszer vízmennyisége ne tudjon visszaömleni a berendezésbe.
4. Zárja el a szívóágat a lehető legközelebbi ponton (mindig javasolt a szívóágba is beépíteni egy záró (leválasztó) szelepet) annak érdekében, hogy ne kerüljön sor a szívóág esetleges leürítésére is.
5. Távolítsa el a leeresztő dugót (1. ábra /"E" nézet) és engedje le a berendezésben lévő vizet (kb. 2.5 liter).
6. A beépített egyirányú szelepen túl megrekedt víz leeresztésre kerülhet pl. akkor, amikor hirtelen leütjük a csőrendszerrel a berendezést.



Ekkor lényegében leeresztettnek tekinthető a szivattyúzó berendezés de nem lehetséges a teljes vízmennyiség tökéletes leeresztése. A leeresztést követő munkák folyamán előfordulhat, hogy bizonyos vízmennyiség nyomokban előfordul a berendezés belsejében.

10.3 - Egyirányú szelep

A berendezés tartalmaz egy egyirányú szelepet mely szükséges a helyes működés érdekében. A vízben lévő szilárd testek vagy homok az egyirányú szelep, illetve a teljes berendezés hibás működését eredményezheti. Ajánlott a szivattyú tiszta vízhez való használata és esetleg bemeneti szűrő beépítése ha rendellenes működés tapasztalható az egyirányú szelepnél, mindazonáltal a szelep kiszerezhető és tisztítható és / vagy cserélhető az alábbiak szerint:

1. Szerelje kia szelephez való hozzáférés dugóját (27. ábra).
2. Helyezze be a keresztkulcs "F" végét (lásd 10.1 fejezet) úgy hogy beakadjon nyelvrésze a kattánó bütykökbe. (27. ábra).
3. Húzza ki forgatás nélkül: a művelethez egy bizonyos fizikai erőre van szükség. Kihúzásra kerül egy tartórész mely tartalmazza a karbantartandó szelepet is. A tartórész a kulcson marad (27. ábra).
4. Vegye le a tartórészt a szerszámról: a megfogó bütyköknek egymás felé való benyomása feloldja a zárást. Ekkor a tartórész oldalirányban levehető. (27. ábra).
5. Tisztítsa meg a szelepet folyó vízben, ellenőrizze, hogy nem sérült-e és szükség szerint cserélje.
6. Helyezze vissza a komplett tartórészt. A művelethez egy bizonyos fizikai erőre van szükség a 2 db. "O" gyűrűs tömítés benyomása miatt. Esetleg használja a keresztkulcs "D" végződését mint nyomó eszközt. NE használja az "F" végződést mivel a kattánó bütykök ismét zárópozícióba pattanhatnak és ekkor már nem lehet őket kioldani! (27. ábra);
7. Csavarozza vissza a védődugót teljesen. Amennyiben az előző műveletben a tartóelem nem lett teljesen benyomva, a védődugó elvégzi a komplett benyomását.(27. ábra).

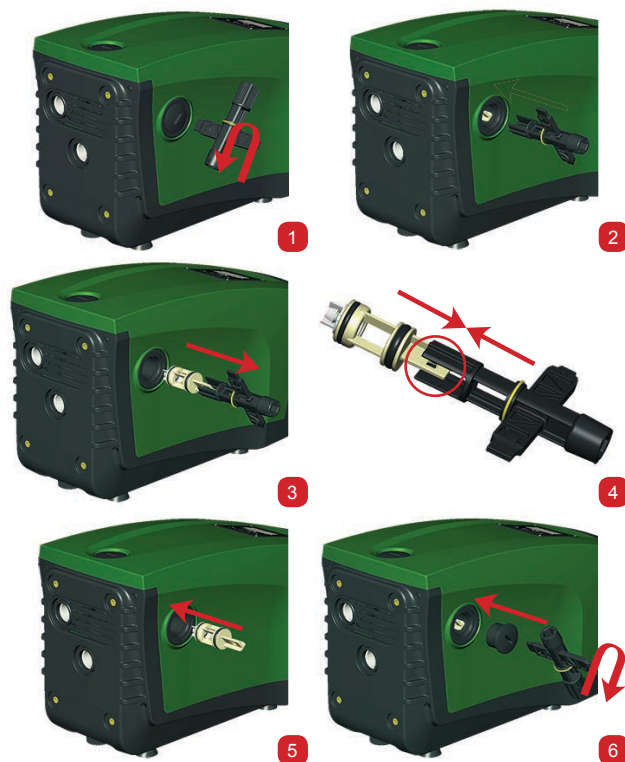

27. ábra



Figyelem: előfordulhat, hogy a tartóelem hosszú idejű bentléte illetve szennyeződések, lerakódások miatt a tartozék szerszám a kiszérés folyamán megsérül. Ilyen az esetben inkább a szer-

szám sérüljön mint maga a tartóelem. Ha a tartozék szerszám elvész, vagy megsérül, a művelethez használható egy megfelelő csípőfogó is.



Ha az egyirányú szelep karbantartása folyamán egy vagy több "O" gyűrű elvész vagy megsérül, cserélni kell azt (azokat). Ellenkező esetben a berendezés nem fog helyesen működni.

10.4 - A motortengely

Az elektromos vezérlés gondoskodik a lágyindításról, hogy elkerülhető legyen a mechanikai részek túlterhelése és biztosítsuk a hosszú élettartamot. Ez a jellegzetesség rendkívüli esetekben indítási problémát is okozhat: egy bizonyos inaktív időszakot követően -a teljes leürítés ellenére- a vízben oldódó sók kicsapódhatnak és lerakódhatnak a forgó gépelemek (motortengely) és az álló gépelemek között ami nehezíti az újraindítást. Ilyen esetben elegendő, ha kézzel segítjük a megmozdítást

Ennél a berendezésnél ez a művelet könnyen elvégezhető mivel biztosított a motortengelyhez való hozzáférés kívülről és a tengelyen van egy bevágás a megmozdítása érdekében. Az alábbiak szerint járjon el:

1. Távolítsa el a tengelyhez való hozzáférés dugóját (28. ábra).
2. Illesszen be egy csavarhúzót a tengely végéhez és végezzen kétirányú elfordításokat.
3. Ha a tengely szabadon forog, a berendezés indítható.
4. Ha a megszorult tengely nem mozdítható meg kézzel, kérje a szerviz segítségét.

10.5 - Tágulási tartály

Az ellenőrzési és levegőnyomás beállítási műveletek elvégzése, vagy a gumi membrán szakadása esetén szükséges csere érdekében lásd az 1.2 fejezetet.

11 - A FIRMWARE (belső program) FRISSÍTÉSE / E.SYBOX

11.1 - Általánosságok

Ez a fejezet ismerteti, hogy hogyan lehet frissíteni egy vagy több e.sybox-ot, ha rendelkezünk egy frissebb programú e.sybox-al vagy e.sylink külső vezérlő egységgel. Ahogyan a 9.4.2 fejezetben rögzítésre került, a

berendezések wireless hálózatban való működtetéséhez az szükséges, hogy mindegyikük belső programja (firmware) azonos legyen.

Amennyiben ezek a belső programok az egyes készülékeknek különbözőek, frissíteni kell azokat, hogy összehangoljuk a verziókat.

A frissítés egyébként akkor is hasznos lehet, ha olyan firmware (belső program) szükséges mely újabb funkcionális lehetőségeket biztosít. vagy problémákat megold.

Az alábbiakban a következő definíciókat használjuk:

Master: az a berendezés melyből a friss firmware-t kimásoljuk ill. betöltjük egy e.sybox-ba. A művelet megoldható egy másik e.sybox vagy egy e.sylink segítségével vagy bármilyen forrás által mely lehetővé teszi a programletöltést az e.sybox felé.

Slave: e.sybox mely a frissítéshez vételi státuszban van.

11.2 - A firmware frissítése

Fentiek szerint tehát a frissítés egy másik e.sybox vagy egy e.sylink készülék segítségével történhet.

A meglévő firmware verzió valamint a rendelkezésre álló készülék

(e.sybox vagy e.sylink) szerint különböző eljárások használhatók.

A program frissítés folyamatába bevont az e.sybox és e.sylink nem vehetnek részt a szivattyúzási munkában.

A frissítés folyamán a Slave állapotú e.sybox a következőt jelzi ki: "LV LOADER v2.x" valamint megjelenik egy folyamatcsík mely jelzi a frissítés állapotát.

A frissítés kb. egy percet igényel. Ennek a fázisnak a befejezését követően az e. sybox újraindul.

Az e.sybox újraindulását követően javasolt ellenőrizni, hogy az a firmware verzió lett-e telepítve amit szerettünk volna. Ez úgy tehető meg, hogy a felhasználói menü (Menu utente) "VE" kijelzési oldalán ellenőrizzük az "SW V." adatot. Amennyiben a frissített program hibákat generál, kövesse a kézikönyv végén lévő hibakeresési táblázat ide vonatkozó részét.

11.2.1 - E.sybox-ok között végzett frissítés

Az e.sybox 30/50-re frissítés mindig lehetséges.

Az E.sybox-ok között végzett frissítés csak akkor lehetséges, ha az egyikük

a 4.00 verziójú vagy ennél fejlettebb.

A frissítésnek három lehetséges módja van:

- **Manuális:** e.sybox 30/50 esetén mindig lehetséges, míg e.sybox esetén a Master firmware verziója legyen legalább 4.00 vagy annál frissebb. Nem kell társítani a két készüléket.
- **Automatikus:** e.sybox 30/50 esetén mindig lehetséges, míg e.sybox esetén csak akkor, ha mindkét frissítendő e.sybox legalább 4.00 verziójú vagy annál frissebb firmware-rel rendelkezik. Szükséges a két e.sybox társítása.
- **Félaautomatikus:** e.sybox 30/50 esetén nem lehetséges: e.sybox esetén a Master firmware verziója legyen legalább 4.0 vagy annál frissebb és a Slave firmware verziója legyen 4.00-nél alacsonyabb. Szükséges a két e.sybox társítása.

11.2.1.1 - Manuális frissítés

Követelmények:

- 2 db. e.sybox között történik.
- e.sybox 30/50 esetén mindig lehetséges, míg e.sybox esetén a Master firmware verziója legyen legalább 4.00 vagy annál frissebb.
- A SLAVE e.sybox-ban lévő firmware bármilyen verziójú lehet.
- A Master e.sybox-ban lévő firmware verziója legyen magasabb vagy azonos szintű mint a Slave készülékben lévő.
- Nem kell társítani a két készüléket.
- Több e.sybox esetében mindegyiknél külön el kell végezni az eljárást.

Eljárás

1. Áramtalanítsa a frissítendő e.sybox-ot és várja meg a kijelző teljes kikapcsolását.
2. Lépjen be a Master e.sybox FW kijelzési oldalára az ASSISTENZA TECNICA menün belül és nyomja meg a [+] gombot.
3. A frissítendő e.sybox-nál kapcsolja vissza a tápfeszültséget úgy, hogy közben benyomva tartja a [MODE] és [-] gombokat (mindkettőt) amíg meg nem jelenik a frissítés kijelzési oldala.
4. Várja meg, hogy a frissítés helyesen elvégzésre kerüljön és mindkét berendezés újrainduljon.

Problémák megoldása:

Ha a firmware frissítés sikertelen, ismétlje meg az eljárást.

11.2.1.2 - Automatikus frissítés

Követelmények:

- 2 db. e.sybox között történik.
- A Master e.sybox-ban lévő firmware verziója legyen 4.00 vagy ennél frissebb. Az e.sybox 30/50 esetén mindig lehetséges.
- A SLAVE e.sybox-ban lévő firmware verziója legyen 4.00 vagy ennél frissebb verziójú. Az e.sybox 30/50 esetén mindig lehetséges.
- A Master e.sybox-ban lévő firmware verziója legyen magasabb vagy azonos szintű mint a Slave készülékben lévő.
- A két berendezést társítani kell egymással.
- Több e.sybox esetében mindegyiknél külön el kell végezni az eljárást.

Eljárás

1. Végezze el a berendezések társítását (lásd 7.5.5 fejezet). A két e.sybox-nál megjelenik a következő kijelzés:

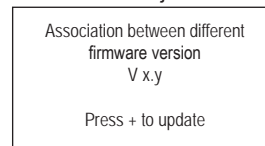

Az x.y helyén az e.sybox-ban lévő firmware verziója szerepel.

2. Nyomja meg a [+] gombot mindkét berendezésen.
3. Várja meg, hogy a frissítés helyesen befejeződjön és mindkét berendezés újrainduljon.

Problémák megoldása

Ha a frissítés sikertelen, az a berendezés melyet frissíteni szerettünk volna (Slave) egy olyan státuszba lép, mely nem teszi lehetővé az ismételt automatikus frissítést. Ebben az esetben manuálisan kell elvégezni a frissítést.

11.2.1.3 - Félautomatikus frissítés

e.sybox 30/50 esetén nem lehetséges, míg e.sybox esetén a lentiek érvényesek.

Követelmények:

- 2 db. e.sybox között történik.
- A Master e.sybox-ban lévő firmware verziója legyen 4.00 vagy ennél frissebb.
- A Slave e.sybox-ban lévő program verzió legyen alacsonyabb szintű mint 4.00.
- A két berendezést társítani kell egymással.
- Több e.sybox esetében mindegyiknél külön el kell végezni az eljárást.

Eljárás

1. Végezze el a berendezések társítását.

Az e.sybox melyben a firmware régebbi (Slave) a következőt jelzi ki:

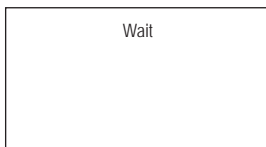

Az e.sybox melynek firmware verziója magasabb vagy azonos a 4.00 -val a következőt jelzi ki:

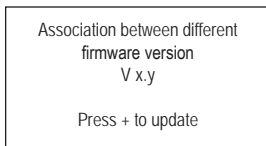

Az x.y helyén az e.sybox-ban lévő firmware verziója szerepel.

2. Nyomja meg a [+] gombot a Master berendezésnél (amelyben a firmware magasabb szintű vagy azonos a 4.00-val).
3. Áramtalanítsa a Slave e.sybox-ot és várja meg a display teljes kikapcsolását.
4. A frissítendő e.sybox-nál kapcsolja vissza a tápfeszültséget úgy, hogy közben benyomva tartja a [MODE] és [-] gombokat (mindkettőt) amíg meg nem jelenik a frissítés kijelzési oldala.
5. Várja meg, hogy a frissítés helyesen befejeződjön és mindkét berendezés újrainduljon.

Problémák megoldása:

Ha a frissítés sikertelen, az a berendezés melyet frissíteni szerettünk volna (Slave) egy olyan státuszba lép, mely nem teszi lehetővé az ismételt automatikus frissítést. Ebben az esetben manuálisan kell a frissítést elvégezni.

11.2.2. Az e.sybox frissítése e.sylink által

Egy e.sybox frissítése elvégezhető egy e.sylink elektronikus vezérlővel is. Az eljárás elvégzése érdekében tanulmányozza az e.sylink. kézikönyvét.

12 - PROBLÉMÁK MEGOLDÁSA (hibakeresés)

A hibakeresés elkezdése előtt áramtalanítani kell a teljes berendezést! (húzza ki az elektromos dugaszt).

A tipikus problémák megoldása

Hiba	LED	Lehetséges okok	Teendők
A szivattyú nem indul	Piros:nem ég Fehér: nem ég Kék: nem ég	Elektromos tápfesz. hiány	Ellenőrizze, hogy jelen van-e a tápfeszültség és dugja be újra a tápkábel dugasztát.
A szivattyú nem indul	Piros:ég Fehér:ég Kék:nem ég	Megszorult tengely.	Lásd a 10.4 fejezetet (motortengely karbantartása).
A szivattyú nem indul.	Piros:nem ég Fehér: ég Kék: nem ég	Magasabb szintű fogyasztási pont mint az újraindítási nyomás (lásd 3.2 fejezet).	Növelje az újraindítási nyomást növelve az SP-t vagy csökkentve az RP-t.

A szivattyú nem áll le.	Piros: nem ég Fehér: ég Kék: nem ég	6. Vesztesség a berendezésnél 7. Járókerék vagy hidr.rész eltömődött 8. Levegőszivárgás a szívócsőbe. 9. Hibás áramlás szelep	Végezzen ellenőrzést, azonosítsa be a szivárgást és kiküszöbölje ki. Szétszerelni a rendszert, kiküszöbölni a dugulást (szerviz segítségével). Ellenőrizze a szívócsövet, beazonosítani a levegő beszivárgás okát és kiküszöbölni. Kérje a szerviz segítségét.
Elégtelen szállítási teljesítm.	Piros: nem ég Fehér: ég Kék: nem ég	1. Túl nagy szívási mélység. 2. Szívócső eldugult vagy túl kicsi az átmérője. 3. Járókerék vagy hidraulikus rész eltömődött.	1. A szívási mélység növekedésével csökkennek a hidraulikus szolgáltatások. (lásd A szivattyú ismertetése fejezet). Ellenőrizze, hogy lehet-e kisebb a szívási mélység. Nagyobb átmérőjű szívócsövet használjon (soha ne legyen kisebb mint 1"). 2. Ellenőrizze a szívócsövet, derítse ki mi okozza az elégtelen szívást (dugulás, légbuborék, ellenkező dőlésszögű csőszakasz...) és szüntesse meg a hibát. 3. Szétszerelni a rendszert, kiküszöbölni a dugulást (szerviz segítségével).
A szivattyú fogyasztási igény nélküli indul	Piros: nem ég Fehér: ég Kék: nem ég	1. Vesztesség (szivárgás) a rendszerben 2. Egyirányú szelepmeghibásodott.	1. Ell. a berendezést, beazonosítani a veszteséget és kiküszöbölni. 2. Egyirányú szelep karbantartása: lásd 10.3. fejezet
Vízcsap nyitásról a nyomás nem állandó	Piros: nem ég Fehér: ég Kék: nem ég	Tágulási tartály előtöltés hiba (elégtelen levegő nyomás), vagy szakadt a membrán.	Ell. a levegőnyomást a "technikai térben" lévő szelepnél. Ha az ellenőrzésnél víz jön ki, a tartály membránja repedt : szerviz segítségével. Egyéb esetben állítsa vissza a helyes levegő nyomást (1.2 fejezet).

Egy csap megnyitása- kor az áramlás nullára csökken és a ber.nem indul.	Piros: nem ég Fehér: ég Kék: nem ég	A kiegyenlítő tartály nyomása nagyobb mint az indulási nyomás.	Állítsa be a tágulási tartály nyomását vagy állítsa be az SP és/vagy RP értéket úgy, hogy megfeleljen a rendszernek (1.2 fejezet).
A display kijelzi: BL	Piros:ég Fehér:ég Kék:nem ég	1. Vízhány. 2. Nem feltöltött szivattyú. 3. Setpoint nem elérhető a beállított RM-el	1-2. Töltse a szivattyút és ell., hogy nincs-e levegő a szívócsőben. Ellenőrizze, hogy a szívócső és az esetleges szűrők nem dugultak-e el. 3. Állítson be olyan RM értéket mely lehetővé teszi a setpoint elérését.
A display kijelzi: BP1	Piros:ég Fehér:ég Kék: nem ég	1. Hibás a nyomás szenzor	1. Kérje a szerviz segítségét.
A display kijelzi: OC	Piros:ég Fehér:ég Kék:nem ég	1. Túl nagy áramfogyasztás. 2. Megszorult a szivattyú.	1. Túl sűrű a folyadék. Ne használja a szivattyút a víztől különböző folyadékokhoz. 2. Kérje a szerviz segítségét.
A display kijelzi: PB	Piros:ég Fehér:ég Kék:nem ég	1. Alacsony tápfeszültség. 2. Túl nagy feszültség a tápvonalon.	1. Ellenőrizze a helyes tápfeszültséget. 2. Ellenőrizze a tápkábel keresztmetszetét.

A display kijelzi: Nyomja meg a "+" gombot, hogy ezt a konfigurációt tovább terjesszük (a többi ber.felé)	Piros: nem ég Fehér: ég Kék: nem ég	Egy vagy több berendezésnél nem összehangolt érzékeny paraméterek vannak.	Nyomja meg a "+" gombot annál a készüléknél, melynél biztos abban, hogy a legfrissebb és leghelyesebb paraméter konfiguráció van jelen.
---	---	---	---

13 - MEGSEMISÍTÉS

Ezt a terméket és a részegységeit a használatból való kivonás esetén a természetvédelmi előírások figyelembevételével kell megsemmisíteni, figyelembevéve a helyi előírásokat. Használja a helyi hulladékbontási cégek által kínált lehetőségeket.

14 - GARANCIA

Bármilyen hibás alapanyag használatából vagy gyártási hibából származó probléma kiküszöbölésre kerül a garanciaidőszakon belül, mely a termék beszerzési országában érvényes törvények szerint biztosított. A probléma megoldása a gyártó döntése szerint törtténik, vagyis lehet javítás vagy csere.

A garancia minden olyan lényeges hibát lefed, mely a gyártásból vagy az alkalmazott alapanyagból származik, amennyiben a termék helyesen és az utasításoknak megfelelően volt használva.

A garancia érvényét veszíti a következő esetekben:

- javítási kísérletek a berendezésnél,
- a berendezés műszaki módosításai,
- nem eredeti pótalkatrészek használata,
- illetéktelen beavatkozás,
- nem megfelelő használat, pl. ipari célú használat.

Kizártak a garanciavállalás köréből:

- Gyorskopású alkatrészek..

Garanciaigény esetén szíveskedjen a szervízközponthoz fordulni, bemutatva a termék vásárlásának dokumentumait.

СЪДЪРЖАНИЕ

Ключове	836
Предупреждения	836
Отговорност	836
1. ОБЩИ СВЕДЕНИЯ	837
1.1 Описание на интегрирания инвертор	838
1.2 Интегриран разширителен съд	838
1.3 Интегрирана електропомпа	839
1.4 Технически характеристики	840
2. МОНТИРАНЕ	840
2.1 Вертикална конфигурация	841
2.1.1 Хидравлични връзки	841
2.1.2 Зареждащи дейности - Монтиране тип „над“ и „под“	842
2.2 Хоризонтален монтаж	842
2.2.1 Хидравлични свързки	843
2.2.2 Работа на лицеви панели	843
2.2.3 Зареждане - Монтаж тип „над“ и тип „под“	844
3. ЕКСПЛОАТАЦИЯ	844
3.1 Електрически връзки	844
3.2 Конфигурация на интегрирания инвертор	845
3.3 Напълване	845
4. ЗАЩИТНИ СИСТЕМИ	846
4.1 Описание на блокировките	846
4.1.1 „BL“ Анти сух режим (Защита от работа без вода)	846
4.1.2 Противозащитяне (защита срещу продължителни работни цикли без нужда от системата)	846
4.1.3 Противозамръзваща (защита срещу замръзване на водата в системата)	847
4.1.4 „BP1“ Блокиране при повреда в датчика за налягане - ако	847
4.1.5 „PB“ Блокиране вследствие от ненормално захранващо напрежение	847
4.1.6 „SC“ Блокиране вследствие на късо съединение между фазите	847
4.2 Ръчно снемане на сигналите за грешки	847
4.3 Автоматично снемане на сигналите за грешка	847
5. ЕЛЕКТРОННО УПРАВЛЕНИЕ НА ИНВЕРТОРА И ПУЛТ ЗА УПРАВЛЕНИЕ	848
5.1 Работа с управлението	848
5.1.1 Възможни функции на контролното устройство	848
5.1.2 Електрическо свързване на входовете и изходът	848
5.1.3 Безопасни режими на работа	848
5.1.4 Настройка на функциите на контролното устройство	849
5.1.5 Свързване и развързване на e.ybox и контролното устройство	850

6. БУТОНИ ЗА УПРАВЛЕНИЕ И ЕКРАН	850
6.1 Директен достъп, чрез комбинация от бутони	851
6.2 Достъп чрез име с падащо меню	854
6.3 Структура на страниците	855
6.4 Блокиране на параметри с парола	856
6.5 Работещ и не работещ мотор	856
7. ЗНАЧЕНИЕ НА ИНДИВИДУАЛНИ ПАРАМЕТРИ	856
7.1 Меню на ползвателя	856
7.1.1 Статус	856
7.1.2 RS: RS: Скорост на въртене	856
7.1.3 VP: VP: Налягане	856
7.1.4 VF: Дебит	856
7.1.5 PO: Консумирана мощност	856
7.1.6 C1: Фазов ток	856
7.1.7 Работни часове и брой пускания	857
7.1.8 Pl: Хистограма на мощността	857
7.1.9 Мултипомпена система	857
7.1.10 Дебитомер на изхода	857
7.1.11 VE: Версии на екрана	857
7.1.12 FF: Сигнали за грешки	857
7.2 Меню за наблюдение	858
7.2.1 CT: Контраст на екрана	858
7.2.2 BK: Яркост на екрана	858
7.2.3 TK: TK: Задно осветление	858
7.2.4 LA: Език	858
7.2.5 TE: Температура	858
7.3 Меню за настройки	858
7.3.1 SP: Настройка на налягането на работната точка	858
7.3.2 Настройка на спомагателните налягания	858
7.3.2.1 P1: Настройка на спомагателна работна точка 1	858
7.3.2.2 P2: P2: Настройка на спомагателна работна точка 2	858
7.3.2.3 P3: P3: Настройка на спомагателна работна точка 3	858
7.3.2.4 P4: Настройка на спомагателна работна точка 4	858
7.4 Меню за ръчни настройки	859
7.4.1 Статус	859
7.4.2 Rl: Скоростни настройки	859
7.4.3 VP: Показване на налягане	859
7.4.4 VF: Показване на дебит	859
7.4.5 PO: Показване на консумирана мощност	859
7.4.6 C1: C1: Показване на фазовия ток	859
7.4.7 RS: Показване на скоростта на въртене	860
7.4.8 TE: Показване на температура	860
7.5 Инсталационно меню	860
7.5.1 RP: Настройка на налягането за рестарт	860

7.5.2 OD: OD: Тип на съоръжението	860	9.4.1 Въведение в мултипомпените системи	872
7.5.3 AD: Конфигуриране на адреси	860	9.4.2 Направа на мултипомпена система	872
7.5.4 MS: Измервателна система	860	9.4.3 Wireless – обмяна на данн	873
7.5.5 AS: Асоцииране на устройствата	861	9.4.4 Свързване и настройки на входовете	873
7.5.6 PR: Дистанционен датчик за налягане	862	9.4.5 Мултипомпени параметри	873
7.6 Техническо меню	862	9.4.6 Първоначално пускане на мултипомпена система	874
7.6.1 TB: Време за блокиране поради липса на вода	862	9.4.7 Нагласяване на мултипомпена система	874
7.6.2 T1: Време на закъснение за ниско налягане	862	9.4.8 Определяне реда на пускане	874
7.6.3 T2: Време на закъснение за изключване	862	9.4.9 Максимално време в положение включено	874
7.6.4 GP: Пропорционален коефициент	862	9.4.10 Достигане на максимално неработно време	875
7.6.5 GI: Интегрален коефициент	862	9.4.11 Брой на устройствата участващи в нагнетяването и резервни	875
7.6.6 RM: Максимална скорост	862	9.4.12 Wireless (безжичен) контрол	875
7.6.7 Настройка на броя на устройствата и резервните	862	10. ПОДДРЪЖКА	875
7.6.8 NA: Активни устройства	862	10.1 Аксесоари и инструменти	876
7.6.9 NC: Едновременни устройства	863	10.2 Изправване на системата	877
7.6.10 IC: Конфигуриране на резервните	863	10.3 Обратен клапан	877
7.6.10.1 Примери за конфигурация на мултипомпена система	863	10.4 Вал на мотора	878
7.6.11 ET: Максимално време на работа	864	10.5 Разширителен съд	878
7.6.12 AY: Противозащипляне	864	11. ПОДОБРЯВАНЕ НА E.SYBOX (UPDATE)	879
7.6.13 AE: Възможна антиблокираща функция	864	11.1 Общи сведения	879
7.6.14 AF: Възможна антизамръзваща функция	864	11.2 Подобрене (update)	879
7.6.15 Настройка на спомагателни цифрови входовеIN1, IN2, IN3, IN4	864	11.2.1 Подобрения между един E.sybox и друг	879
7.6.15.1 Невъзможни функции свързани с входовете	865	11.2.1.1 Ръчно подобрене	879
7.6.15.2 Настройка на функциите на външен поплавък	865	11.2.1.2 Автоматично подобряване	879
7.6.15.3 Настройка на спомагателна работна точка	866	11.2.1.3 Полуавтоматично	880
7.6.15.4 Настройка на невъзможна система и нулиране на грешки	866	11.2.2 Подобрене на E.sybox чрез E.sylink	880
7.6.15.5 Настройка за откриване на ниско налягане (KIWA)	867	12. ВЪЗМОЖНИ ПРОБЛЕМИ	881
7.6.16 Настройка на изходите OUT1, OUT2	868	13. ИЗХВЪРЛЯНЕ	882
7.6.17 O1: Настройка на изход output 1	868	14. ГАРАНЦИЯ	882
7.6.18 O2: Настройка на изход output 2	868		
7.6.19 FW: Подобрения	868		
7.6.20 RF: Нулиране на грешки и аларми	868		
7.6.21 PW: Смяна на парола	868		
7.6.21.1 Парола за мултипомпена система	869		
8. НУЛИРАНЕ И ФАБРИЧНИ НАСТРОЙКИ	869		
8.1 Основно нулиране на системата	869		
8.2 Фабрични настройки	869		
8.3 Възстановяване на фабричните настройки	869		
9. ОТДЕЛНИ ИНСТАЛАЦИИ	870		
9.1 Забраняване на самонапълването	870		
9.2 Стенно монтиране	872		
9.3 Монтиране с бърза връзка	872		
9.4 Мулти настройки	872		



КЛЮЧОВЕ

Използвани са следните символи:



Опасност: проблем, който може да доведе до сериозна повреда или нараняване на хора.



Електрическа опасност: повреда, която може да доведе до много голям риск за хора.



Бележки

ПРЕДУПРЕЖДЕНИЯ

Това ръководство се отнася за продукти e.sybox и e.sybox 30/50. Терминът e.sybox ще се използва, когато характеристиките и на двата модела са еднакви. При различни характеристики, наименованието на моделите ще бъде разделно.



Прочети внимателно този документ преди монтажа. Монтажа и експлоатацията трябва да отговарят на местните норми и правила за безопасност. Неспазването им води не само до вероятност от наранявания и повреди, но също така сменя гаранцията на продукта.



Квалифициран персонал
Монтирането на устройството трябва да се извърши от обучен и квалифициран персонал, притежаващ техническа квалификация и познания за местните правила и норми. Квалифициран персонал са лица, имащи знание и опит, структурирани са, имат знания по стандартите и препоръките за предотвратяване на инциденти в работни условия, и са оторизирани да предприемат всички действия за разпознаване и избягване на инциденти (определение за технически персонал-IEC 364).



Уредът не е предвиден да се използва от лица (включително и деца), чиито физически способности, сензорни или умствени, са намалени или лица без опит или познания, освен ако не са имали възможността да се възползват, чрез посредничеството на лице, отговарящо за тяхната безопасност, от надзора или инструкциите, отнасящи се до употребата на уреда. Децата трябва да се наблюдават, за да сте сигурни, че не си играят с уреда.



Безопасност
използването на продукта се разрешава само ако електрическата система притежава защити, съответстващи на местните правила и норми.



Работен флуид
устройството се използва за чиста вода (без примеси или други химически съставки) с плътност 1000 kg/m³, и вискозитет 1mm²/c.



Захранващия кабел да не се използва за дърпане или привързване на помпата.



Никога не дърпай кабела.



Ако кабела е повреден да се смени само от оторизиран сервиз, с цел да се избегнат рискове за повреди на устройството и здравето на хора..

Нарушаването на предупрежденията може да доведе до необратима повреда или риск за здравето на хора.

ОТГОВОРНОСТ



Производителя не е отговорен за работата на електропомпата, ако тя е подлагана на удари, модификации или на работни режими извън работния, и в противоречие на тази инструкция. Производителя носи отговорност за правилността на отпечатване и съдържанието на тази инструкция. Производителя си запазва правото да вна-

ся допълнения и изменения в тази инструкция, без те да противоречат на началните характеристики.

1- ОБЩИ СВЕДЕНИЯ

Продукта представлява интегрирана система направена от самозасмукваща, многостъпална, центробежна помпа, електрическа част за контрол и управление, и разширителен съд.

Приложение

Захранване на водни системи за битови и индустриални цели.

Изглежда като паралелепипед с 6 лица – фиг. 1.

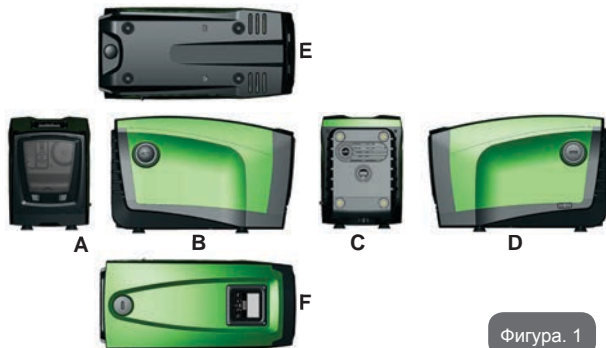

Фигура 1

Лице А: чрез вратичка се осигурява достъп до техническия отсек. Тя се отваря по начин показан на фиг. 2.



Фигура 2

След отваряне на вратата има достъп до (виж фиг.3):

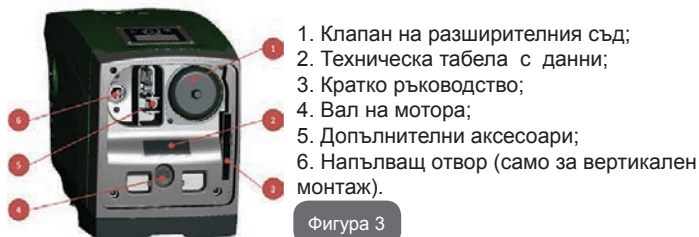

Фигура 3

Лице В: Сваляем капак под който има достъп до обратния клапан (виж пар. 10.3). Свалянето му се разрешава само от лицензиран състав с цел поддръжка.

Лице С: има 4 стъпки в случай за вертикален монтаж. Двата 1” декоративни капака захванати с болтове могат да се свалят за свързване директно към системата, в зависимост от желаната конфигурация. Към “IN” (вход) се свързва захранващата с вода магистрала, а към “OUT” (изход) захранваната с вода система. Също така има вентилираща решетка.

Лице D: Сваляйки декоративен капака 1” има достъп до втора снабдяваща магистрала, която може да се използва паралелно с основната, маркирана с “OUT” (изход) на лице С. Захранващия кабел е за главното електрическо захранване.

Лице Е: 4 стъпала за хоризонтален монтаж. 1” има основна функция за изпразване на системата. Има две вентилационни решетки.

Лице F: сваляем капак, 1” има двойна функция: при хоризонтален монтаж, затворен изход ползван за захранване (виж пар. 2.2.3); при вертикален монтаж, същия изход служи като вход за хидравличното свързване (също като “IN” на лице С и е негова алтернатива). На лицевия капак се намира и пулта за управление на системата.

Системата може да се инсталира по два начина: хоризонтално (фиг. 4) или вертикално (фиг. 5).



Фигура 4



Фигура 5

1.1 Описание на интегрирания инвертор

Електронния контрол се извършва от инвертор, снабден с датчици за дебит, налягане и температура, също интегрирани в системата.

Посредством работата на тези датчици системата се вкл. и изкл. в зависимост от нуждите на потребление, а освен това улавя и сигнализира за евентуални проблеми и неработоспособност.

Инвертора контролира функциите на устройството, като най-важна от всички за нагнетяващите системи е, поддържането на постоянно налягане и икономичност.

- Инвертора поддържа постоянно налягане в хидравличната верига, посредством промяна на оборотите на електропомпата. При работа без инвертор това е невъзможно. При увеличаване на нуждата от дебит, налягането неизменно намалява, което означава, че налягането е твърде голямо при малък дебит и обратно – при нужда от голям дебит то намалява.
- Чрез промяна в оборотите на електропомпата, в зависимост от нуждите на системата, инвертора ограничава мощността до минимално необходимата за нуждите на системата. Всъщност при работа без инвертор, електропомпата винаги работи с максимална мощност.

Устройството е настроено от производителя за:

- Работа с постоянно налягане;
- Работна точка:
- Падане на налягане за рестарт:
- Противозацикляща функция:

SP = 3.0 bar

RP = 0.3 bar

Няма

Тези и други параметри могат да се настройват за нуждите на всяка една система. Всички настройвани стойности са показани в пар. 5-6-7: налягане, намеса на защитите, обороти на електропомпата и други. Има много други работни режими и функции. Благодарение на многото настройки и възможностите за конфигуриране на каналите на вход и изход, работата на инвертора може да се нагласява към всякакви вариращи системи. Виж 5-6-7.

1.2 Интегриран разширителен съд

Устройството завършва с разширителен съд със вместимост от 2 литра, главните функции на който са:

- прави системата еластична и я предпазва от хидравлични удари;
- осигурява воден резерв, който при малки течове поддържа постоянно налягането за по-дълго време, и не позволява на устройството да се рестартира често;
- осигурява постоянно налягане при включване на вторични хидравлични консуматори в системата (ако има такива).

Разширителния съд не осигурява запас от вода ако се увеличат нуждите на системата (не загубите вследствие на течове). Възможно е да се добави допълнителен разширителен съд, с по-голям обем, свързан в точка на нагнетателната част от тръбопровода. При хоризонтален монтаж може да се свърже към неизползвания изход. Когато се избира резервоар, да се има в предвид, че количеството вода зависи от параметри SP и RP които могат да се настройват (виж пар. 6-7).

Разширителния съд се зарежда с въздух под налягане през щуцер от техническия отсек (Фиг. 3, т. 1).

Стойността на налягането на въздуха е в съответствие с параметри SP и RP, избрани по подразбиране, и винаги отговаря на следното уравнение:

$$P_{в-х} = SP - RP - 0.7 \text{ бара}$$

Където:

- $P_{в-х}$ = налягането на въздуха в бара

- SP = налягане на работна точка

(пар.7.3) в бара

- RP = намаляване на налягането за рестарт (пар. 7.5.1) бара

Производствена настройка: $P_{в-х} = 3.0 - 0.3 - 0.7 = 2.0$ бара

Ако са настроени различни стойности на SP и/или RP, да се регулира и налягането на въздуха в разширителния съд за да не се нарушава уравнението: $P_{в-х} = SP - RP - 0.7 \text{ бара}$



Неспазването на това уравнение може да доведе до ненормална работа на системата или повреда на вътрешната диафрагма на разширителния съд.



Когато говорим за разширителен съд от 2 литра, всяка дейност по проверка на налягането да се извършва бързо с присъединяването на манометъра, за да не се губи въздух, което ще доведе до падане на налягането в съда. Проверки след началната да се извършват само при съмнение за налягането в съда или ненормална работа на системата.



Всяка дейност по проверка и/или изпускане, или зареждане с въздух да става само при изключена от главното захранване и източена от водата помпа.



Специалната структура на разширителния съд осигурява неговото качество и продължителна работоспособност. Независимо от това, ако се забележи теч от него, той трябва да се смени от оторизиран персонал.

1.3 Интегрирана електропомпа

Системата се състои от вградена центробежна, многостъпална електропомпа, при която работните колела се задвижват от трифазен мотор с водно охлаждане. Водното охлаждане на мотора, сравнено

с въздушното, прави системата по-безшумна и дава възможност за монтиране в помещения с намалена или липсваща вентилация.

Диаграмата на фиг. 6 показва работните криви на e.sybox (синята) и на e.sybox 30/50 (зелената). Чрез автоматично модулиране на скоростта на електропомпата, инвертора позволява да се изменя работната точка в съответствие от необходимостта на участъците образуване от извивките, за запазване на константна стойност на настроеното налягане (SP). Червената крива показва работата на e.sybox с настроена работна точка на 3.0 бара.

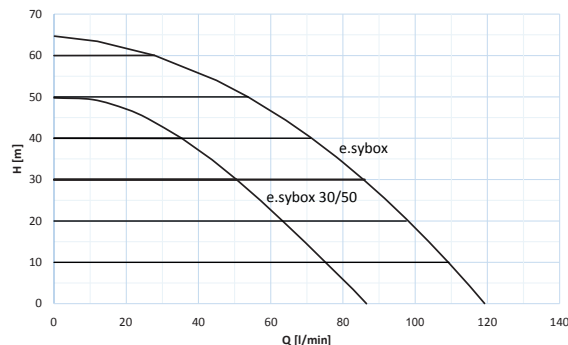

Фигура 6

В резултат на това, със SP = 3.0 бара, системата осигурява постоянно налягане към всички консуматори, които изискват дебит между 0 и 85 л/мин. за e.sybox и между 0 и ? за e.sybox 30/50. При по-големи нужди от дебит, системата работи по кривата за максимална скорост на електропомпата. За дебита, по-малки от указаните ограничения, за осигуряване на постоянно налягане, системата намалява консумираната мощност и увеличава енергоспестовността.



Посочените по-горе характеристики са актуални за околна температура и температура на водата около 20°C, през първите 10 мин. от работата на мотора, с дълбочина на засмукване не по-голяма от 1 м.



Когато дълбочината на засмукване се увеличава, характеристиките на помпата намаляват.

1.4 Технически характеристики

		e.sybox	e.sybox 30/50
ЗАХРАНВАНЕ	Напрежение	1 x 220/240 ~ VAC	
	Честота	50/60 Hz	
	Максимален ток	10 A	6,8 A
	Максимална мощност	1550 W	900 W
КОНСТРУКТИВНИ ХАРАКТЕРИСТИКИ	Външни размери	565x265x352 мм без крачетата	
	Тегло (нето)	24,8 kg	22,5 kg
	Степен на защита	IP x4	
	Степен на изолация на мотора	F	
ХИДРАВЛИЧНИ ХА- РАКТЕРИСТИКИ	Максимален напор	65 м	50 м
	Максимален дебит	120 л/мин	85 л/мин
	Напълване	<5мин на 8м	<5мин на 7м
	Максимално налягане	8 бара	
РАБОТНИ УСЛОВИЯ	Максимална температура на водата	40 °C	
	Макс. Околна температура	50 °C	
	Съхранение	-10÷60 °C	

ФУНКЦИОНАЛНОСТ И ЗАЩИТИ	Постоянно налягане
	Вътрешна комуникация
	Защита от сух режим
	Защита против замръзване
	Защита против зацикляне
	Защита срещу претоварване на мотора
	Защита срещу ненормално захранващо напрежение
Защита против прегряване	

2- МОНТИРАНЕ



Системата е предназначена за работа на закрито: да не се монтира на открито и/или да е пряко изложена на влияние на атмосферните фактори.



Системата е предназначена за работа в среда с околна температура от 0°C до 50°C. (условия при които се гарантира електрозахранване: виж пар.7.6.14 "противозамръзваща функция").



Подходяща е за питейна вода.



Системата да не се използва за солена и отпадъчна вода, запалими, експлозивни и корозиращи флуиди.



Системата може да доставя вода, при дълбочина на засмукване не по-голяма от 8м. за e.sybox и 7 м. за e.sybox 30/50(ви-сочината между нивото на водата и входа на помпата).



Не свързвайте никакви тръби до 1¼" вход, където е обратния клапан, виж фиг. 27.



Ако системата се използва за битови нужди, трябва да отговаря на местните нормативи и разпоредби за управление на водните ресурси.



Когато избираме как да инсталираме системата, да се провери:

- Напрежението и честотата на помпата (от табелата) да отговарят на захранващата система.
- Електрическото свързване да е направено на сухо място, далеч от всякакви възможности за намокряне.
- Електрическата система да е снабдена с диференциален изключвател $I_{\Delta n} \leq 30$ mA и заземяващата система да е достатъчно надеждна.

Ако не сме сигурни в чистотата на водата, която ще захранва помпата, да се монтира филтър.



Монтирането на филтър на входа намалява характеристиките на хидравличната част поради увеличените загуби.

Да се избере вида на конфигурацията, която ще се ползва (вертикална или хоризонтална) като се има в предвид свързването на системата, позицията на панела, и разположението спрямо индикациите по-долу. Възможен е и друг тип монтаж, използвайки допълнителни аксесоари на DAB: виж пар. 9.2, 9.3.

2.1 - Вертикална конфигурация

Вземи 4-те поставки от кутията на опаковката и закрепващите ги винчета и ги монтирай на техните места на лице С. Постави машината на предварително избраното място, което да отговаря на размерите и – Фиг.7.

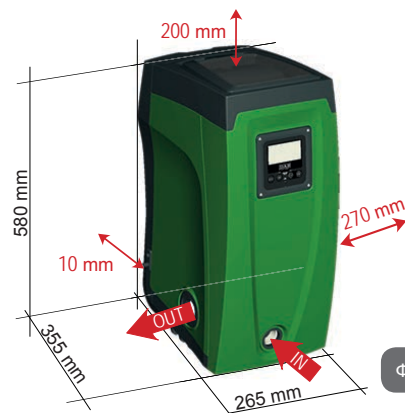

Фигура 7

- Минимална дистанция от лице Е до стена 100 мм., за да се осигури добра вентилация през вентилиращата решетка.
- Минимална дистанция от лице В до преграда 270 мм., за да се осигури достъп при евентуална смяна на обратен клапан, без да се разглобява системата.
- Минимална дистанция между лице А и преграда 200 мм., за да може да се сваля капака и да има достъп до техническия отсек.

Ако основата не е равна, да се развие крачето, което не докосва пода, и да се регулира височината му за осигуряване на стабилност на устройството. Системата трябва да е в стабилна и в безопасна позиция, и да сме сигурни, че е във вертикална позиция: в никакъв случай да не е наклонена.

2.1.1 Хидравлични връзки

Да се свържи входа на лице F обозначено с "IN" (вход) на фиг. 7 (смукателно свързване). След това постави декоративния капак, посредством отверка.

Realizzare la connessione in uscita dal sistema attraverso la bocca sulla Свържи изхода на лице F обозначен с "OUT" (изход) на фиг. 7 (нагнетателно свързване). След това постави декоративния капак, посредством отверка.

Всички места за хидравлично свързване по системата са тип „женско“ 1” GAS, направени от месинг.



Ако свързването на продукта към системата се изпълнява с фитинги с диаметър по-голям от 1” , да се осигури 1” Gas мъжко – да излиза поне 25мм. При съединяването от горния диаметър (виж фиг. 8)

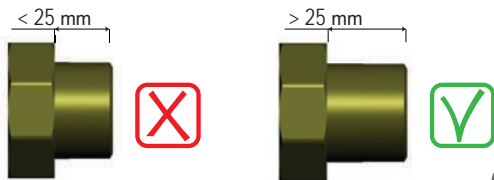

Фигура 8

Монтирането на системата може да бъде условно наречено „над“ или „под“, в зависимост от местоположението на помпата спрямо нагнетения флуид. Ако помпата е над нивото на нагнетявания флуид е „над“ и обратно, ако е под нивото – „под“.



При вертикален монтаж от типа „над“ е препоръчително да се постави обратен клапан на смукателната част. (pag. 2.1.2).



При монтиране по типа „над“ да се избягва смукателната тръба да е над помпата (избягва се образуване на въздуха). Смукателната тръба трябва да е потопена поне 30 см. под нивото на водата и винаги да е пълна с вода



Смукателната и тръбите от нагнетателната част да са добре фиксирани, за да не предават механични усилия върху устройството.

2.1.2.Зареждащи дейности

Монтиране тип „над“ и „под“

Монтирането тип „над“ (2.1.1): във техническия отсек (фиг.3 т. 5) да се свалят декоративния капак посредством отвертка (фиг.3 т.6). Да се напълни системата докато излезе въздуха. Ако обратния клапан на смукателната част е затворен (на входа на помпата), количеството вода за захранване е около 2.2 л. Препоръчително е обратния клапан на смукателната част да се поставя в края на тръбата, за да може да се пълни системата достатъчно бързо по време на зареждането – около 2.2 л.

Монтирането тип „под“ (2.1.1): ако няма обратен клапан на смукателната част, или е отворен, зареждането става като се изкарва въздуха от смукателната част. Напълваният отвор (фиг.3 т. 6) е достатъчен за излизането на въздуха и напълването на системата. Веднага след като започне изтичане на вода от него, да се затвори крана на входа (препоръчва се винаги да се монтира обратен клапан на смукателната част, за да се контролира процеса по напълване).

2.2 - Хоризонтален монтаж

Да се поставят подпорните крачета на съответните места на лице Е. Да се постави системата на предварително избрано място, съответстващо на размерите и – фиг.9.

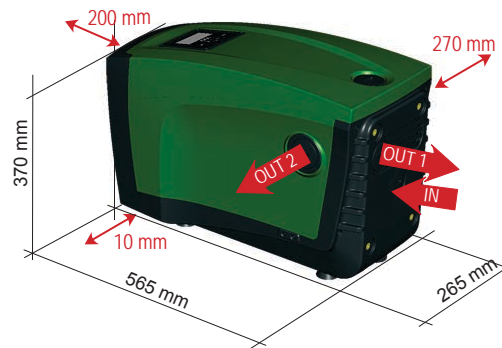

Фигура 9

- Минимална дистанция от 270мм между лице В и преграда се изисква за достъп до техническия отсек и смяна, при нужда, на обратен клапан.
- Минимална дистанция от 200 мм между лице А и преграда се изисква за отваряне на вратата и достъп до техническия отсек.
- Минимална дистанция от 10 мм между лице D е необходима заради захранващия кабел.

Ако основата не е равна да се развие крачето надостигащо пода, и да се увеличи дължината му за по-голяма стабилност и устойчивост на системата. Да не се пуска, системата да не е добре укрепена и нивелирана.

2.2.1 Хидравлични свързки

Свържи входа на системата през отвора на лице С обозначен с IN” (вход) на фиг.9 (смукателно свързване). След това постави декоративното капаче.

Свържи изхода на системата през отвора на лице С Обозначен с “OUT 1” (изход) на фиг.9 и/или с отвора на лице D обозначен с “OUT (изход) 2” на фиг.9 (нагнетателно свързване). При това свързване двата входа могат да са алтернатива един на друг или да работят едновременно. Да се поставят декоративните капачета.

Всички хидравлични връзки са от типа „женско”, 1” GAS, направени от месинг.



Виж ПРЕДУПРЕЖДЕНИЯ на фиг. 8.

2.2.2 Работа на лицевия панел

Лицевия панел е така направен, че да е удобен за разчитане и работа с него: квадратен е и може да се завърта от 0° до 90° (фиг.10).

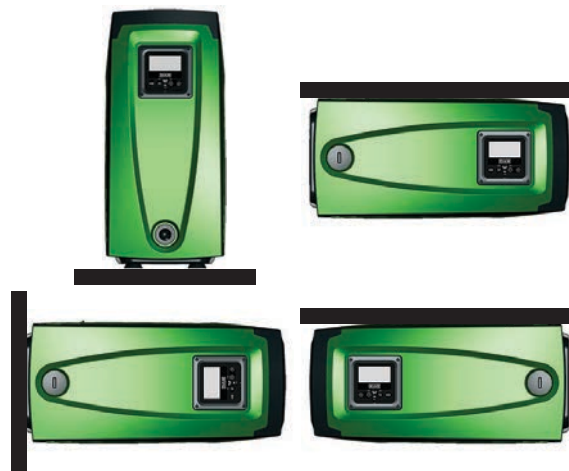

Фигура 10

- Да се развият 4-те винта в 4-те ъгъла на панела.
- Да не се свалят от панела, а само да се развият от корпуса.
- Да се внимава да не бъде изпуснат винт в устройството
- Да се отдели панела от корпуса, като не се дърпа кабела.
- Да се завърти панела до желаната позиция и се постави на място.
- Да се затегнат 4-те винта.

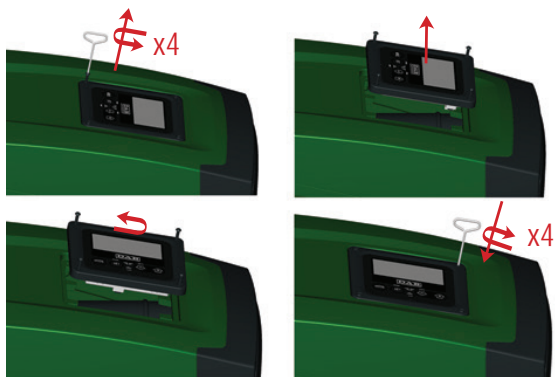

Фигура 11

2.2.3 Зареждане

Монтаж тип „над“ и тип „под“.

В зависимост от положението спрямо нагнетяваната вода, монтажа на системата може да се определи като тип „над“ или тип „под“. В случай когато помпата е над линията на нагнетяваната вода е тип „над“, а когато помпата е под линията на нагнетяваната вода е тип „под“.

Монтаж тип „над“: с помощта на отвертка да се свали капака на отвора за хоризонтален монтаж на лице F (фиг.1). Да се напълни системата с чиста вода, докато започне да прелива (да е излезнал всичкия въздух). Количеството вода за напълване на системата е около 1.5 л. Препоръчва се да се постави обратен клапан на края на смукателната тръба, с цел по-бързото напълване на системата. В този случай количеството на вода ще зависи от дължината на смукателната тръба (1.5 л. + ...).

Монтиране тип „под“: ако няма обратен клапан между системата и водата (или ако е отворен), напълването е автоматично до излизане на всичкия въздух. Пълнещия отвор да е отворен (лице F - фиг.3) до окончателното напълване на системата. За зазвиването му да се използва отвертка (фиг.3_т. 5). Операцията приключва със затварянето на този отвор, след като през него започне да изтича вода. При всички случаи се препоръчва използването на обратен клапан на

смукателната тръба. Алтернатива на обратния клапан може да бъде спирателен кран на смукателната тръба, преди входа на системата.

3 - ЕКСПЛОАТАЦИЯ



Максимално налягане 8 бара.



Дълбочината на засмукване да не е по-голяма от 8м. за е. sybox и 7 м за е.sybox30/50.

3.1 - Електрически връзки

С цел да се избегне влиянието на други устройства върху системата, се препоръчва самостоятелно захранване.



Внимание: винаги да се спазват условията и правилата за безопасност!

Електрическото свързване да се извърши от оторизиран електротехник, който носи цялата отговорност.



Системата трябва да бъде точно и безопасно заземена.



Захранващото напрежение може да се променя при тръгване на помпата, в зависимост и от други консуматори и качеството на захранващата линия.



Диференциалните изключватели трябва да са „Клас А“ и да са правилно настроени. Те трябва да са маркирани с един от двата символа:



Магнитния термичен изключвател трябва да бъде много точно настроен (виж електрическите характеристики)

3.2 Конфигурация на интегрирания инвертор

Системата е фабрично настроена както следва:

- работи с постоянно налягане;
- работна точка (желана стойност на постоянното налягане):
SP = 3.0 бара
- намаляване на налягането за рестарт: RP = 0.3 бара
- противозамръзваща функция: невъзможна

Всички тези, както и останалите, параметри могат да бъдат променяни. Има много други работни режими и допълнителни настройки. Благодарение на многото и различни настройки и възможностите за конфигуриране на каналите за вход и изход е възможно да се нагласява работата на инвертора към различни системи. Виж пар. 5-6-7



Определяне на параметри SP и RP, налягане при което системата тръгва:

Рестарт = SP – RP Например: 3.0 – 0.3 = 2.7 бара
при фабричната настройка

Системата няма да работи ако е по-високо от еквивалента на водния стълб в метри Рстарт (1 бар = 10 м. воден стълб): за фабричните настройки – 27м.

3.3 - Напълване

Това е етап през който смукателната тръба, помпата и системата се напълват с вода. Ако процеса е успешен машината може да работи правилно.

Веднъж напълнена (пар. 2.1.2, 2.2.3) и настроена (пар.. 3.2), системата може да се захрани електрически и да се включи.

Системата извършва проверка за наличие на вода през първите 10 сек. от включването си.

Когато се отчете дебит на изхода и помпата е захранена, тя се включва и системата започва нормалната си работа. Това е типичен случай на монтаж тип „под“. (пар. 2.1.2, 2.2.3).

Ако след 10 сек. не отчете наличие на вода, системата иска потвърждаване на процеса по напълване (типичен случай при монтаж тип

„над“ пар. 2.1.2, 2.2.3). Или:



Когато „+“ е натиснат се изпълнява процедура по напълване: помпата тръгва, работи не повече от 5 мин. През което време блокировката за сух режим не е задействана. Времето за напълване зависи от различни параметри, най-важните от които са дълбочината на засмукване, диаметъра на смукателната тръба и други. В случаи когато смукателната тръба е не по-малка от 1” и добре уплътнена, дълбочина на засмукване до 8 м., системата изпълнява процедурата по напълване за време по-малко от 5 мин. След като се отчете вода на изхода, устройството прекратява процеса по напълване и започва нормална работа. Ако след 5 мин.

Процеса по напълване не е завършен, на екрана на устройството се показва код за грешка. Да се изключи захранването, да се добави допълнително вода, да се изчака 10 мин. и да се повтори процедурата. Да се натисне “-“ за не желание на стартиране на режима по напълване.

Работа

Веднъж напълнена, системата започва нормална работа в зависимост от настройките: стартира автоматично при отваряне на кран, осигурява и поддържа постоянно налягане (SP), дори да се отвори друг кран, и спира след време T2, когато са постигнати условията спиране (T2 може да се избира чрез настройка, фабрично е 10 сек.).

4 - ЗАЩИТНИ СИСТЕМИ

Устройството е снабдено със защитни системи за предпазване на помпата, мотора, захранващата линия на инвертора. Ако една или повече защити сработят, тази която е с най-голям приоритет се изписва на екрана. В зависимост от типа на грешката мотора може да спре и след изчезване на условията за това той ще се рестартира автоматично веднага или след определено време.

В случай на блокиране поради липса на вода (BL), претоварване на мотора (OC), късо съединение (SC), може да се направи опит ръчно да се премахне грешката, като се натиснат едновременно бутони + и -. Ако условията за грешка се запазят, трябва да се премахнат причините за тях.

При блокиране поради една от E18, E19, E20, E21 грешки е необходимо да се изчака 15 мин. докато се нулира грешката.

АЛАРМИ	
Индикация	Описание
PD	Неправилно изключване
FA	Проблем в охлаждащата система

Табл. 1: Аларми

Условия за блокиране	
Индикация	Описание
PH	Изключване поради прегряване на помпата
BL	Блокиране поради липса на вода
BP1	Блокиране поради грешка в датчика за налягане
PB	Блокиране поради ненормално захранващо напрежение
OT	Блокиране поради прегряване

OC	Блокиране поради прегряване на мотора
SC	Блокиране поради късо съединение
ESC	Блокиране поради утечка през заземката
HL	Горещ флуид
NC	Блокиране поради разкачени електрически връзки
Ei	Блокиране поради i-th вътрешна грешка
Vi	Блокиране поради i-th вътрешно напрежение
EY	Блокиране при ненормална цикличност, открита в системата

Табл. 2: Индикация за блокиране

4.1 - Описание на блокировките

4.1.1 - "BL" Анти сух режим (Защита от работа без вода)

В случай на липса на вода, помпата спира автоматично след време ТВ, индицира се с червена аларма и букви "BL" на екрана. След възстановяване на дебита, може ръчно да се снесе блокировката, като се натиснат едновременно бутони "+" и "-" и след това се освободят.

Ако алармата се запази, или не е възстановен дебита от ползвателя, помпата ще се опита да се рестартира автоматично.



Ако параметър SP не е точно настроен, защитата срещу сух режим няма да работи точно.

4.1.2 - Противозикляне (защита срещу продължителни работни цикли без нужда от системата)

Ако има течове в нагнетателната част, системата тръгва и спира циклично, дори при липса на консумация на вода: дори минимални течове водят до падане на налягането и стартирането на помпата. Системата има електронен контрол за констатиране на течове. Тази защита има два режима на работа „Basic“ или „Smart“ (пар.7.6.12). В режим „Basic“ при констатиране на теч, помпата спира и може да се пусне само ръчно. Сигнализацията е червена с надпис „ANTICYCLING“

(антизацикляне) на екрана. След премахване на теча, ръчно чрез едновременно натискане на бутони "+" и "-" се рестартира помпата. В режим „Smart“ веднъж открит теча, параметър RP е увеличен за намаляване броя на пускания за единица време.

4.1.3 - Противозамръзваща (защита срещу замръзване на водата в системата)

Промяната от течно състояние към твърдо (замръзване) увеличава обема. Това е основното явление, което е опасно за системата и поради тази причина водата трябва да е с температура по-голяма от температурата на замръзване. Поради тази причина при съхранение на устройството (когато не се използва за дълго време, особено при ниски температури) то трябва да е изпразнено и подсушено. Защитата на системата включва помпата, когато констатира температура на водата близка до 0С. По този начин от движението и триенето по тръбопроводите водата се затопля.



Тази защита работи само ако системата е правилно захранена: с прекъснат кабел или липса на ток – няма да работи. Независимо от това се препоръчва изпразване и подсушаване при дълго неизползване (фиг.1 лице Е).

4.1.4 - “BP1” Блокиране при повреда в датчика за налягане - ако се констатира повреда в датчика за налягане, помпата остава блокирана и се показва сигнал за грешка “BP1”. При нормализиране на работата на датчика, автоматично се сменя сигнала.

4.1.5 - “PB” Блокиране вследствие от ненормално захранващо напрежение - Това се случва, когато захранващото напрежение е извън работните стойности. Автоматично се сменя блокировката, когато напрежението възстанови нормалната си стойност.

4.1.6 - “SC” Блокиране вследствие на късо съединение между фазите-

Блокировката се сменя ръчно чрез едновременно натискане на бутони + и -, като се отчита факта, че ако не са минали 10 сек. от късото съединение, няма да има ефект.

4.2 - Ръчно снемане на сигналите за грешки

Чрез едновременно натискане на бутони + and -.

4.3 - Автоматично снемане на сигналите за грешка

Автоматично се снемат следните сигнали:

“BL”	Липса на вода
“PB”	Ненормално захранващо напрежение
“OT”	Прегряване
“OC”	Претоварване на мотора
“BP”	Повреда на датчика за налягане

Например, при блокировка поради липса на вода, системата автоматично си прави тест за проверка дали е трайно и напълно суха. Ако по време на теста се рестартира (например водата е дошла отново), процедурата се прекратява и се възстановява нормалната работа. Табл. 21 показва последователността на дейностите на самата система при различни видове блокировки.

Автоматично изчистване на сигналите за грешка		
Индикация на екрана	Описание	Ред от дейности
BL	Липса на вода	- 1 опит на всеки 10 мин. от общо 6 - 1 опит на всеки 1 ч. от общо 24 - 1 опит на всеки 24 ч. от общо 30
PB	Ненормално захранващо напрежение	- рестартира се при възстановяването му
OT	Прегряване	- рестартира се при понижаване на температурата под зададена стойност.
OC	Претоварване на мотора	- 1 опит на всеки 10 мин. от общо 6 - 1 опит на всеки 1 ч. от общо 24 - 1 опит на всеки 24 ч. от общо 30

Табл. 3: автоматично рестартиране

5 - ЕЛЕКТРОННО УПРАВЛЕНИЕ НА ИНВЕРТОРА И ПУЛТ ЗА УПРАВЛЕНИЕ



Инвертора кара системата да работи с постоянно налягане. Това правило се постига, когато тръбопроводите в нагнетателната част на системата са правилно избрани. Ако тръбите са с малко сечение се получават много загуби, които не могат да се компенсират, при което налягането е постоянно на датчика, но не и в самата система.



Ако са доста еластични се създават предпоставки за колебания; ако това се случи, се пренастройват параметри "GP" и "GI" (виж пар. 7.6.4 - GP: Пропорционален коефициент и 7.6.5 - GI: Интегрален коефициент).

5.1 - Работа с управлението

E.sysbox, самостоятелно, или като част от друга система, може да се свържи с контролно устройство по типа Wireless (безжична връзка). В зависимост от модела контролните устройства имат различни функции. Те биват:

- e.sylink

Комбиниране на един или повече E.sysbox с контролно устройство налага:

- Цифрови входове
- Превключватели на изходите
- Дистанционен датчик за налягане
- Подходящо пространство за добра Wireless (безжична) комуникация

По долу, комбинациите от функции, споменати преди това, правят възможни различни типове контролни устройства, и ще бъдат наричани "устройства за контролни функции".

5.1.1 - Възможни функции на контролното устройство

Функциите са показани в табл. 4, функциите, възможни от контролните устройства.

Функции	e.sylink
Изолирани цифрови входове	●
Изход свързан с NO контакт	●
Дистанционен датчик за налягане	●
Свързване на мрежа	

Табл 4: Функции от контролните устройства.

5.1.2 - Електрическо свързване на входовете и изходите

Виж инструкцията на контролното устройство

5.1.3 - Безопасни режими на работа

Когато се използва входа или функциите на дистанционния датчик, в случай, дори на единична грешка в комуникациите или контрола, e.sysbox и контролното устройство ще превключат на безопасен режим, приемайки конфигурацията непосредствено преди грешката. Когато се задейства безопасния режим на работа, на екрана се показва икона с мигащ триъгълен индикатор .
Начина по който e.sysbox реагира на комуникациите при грешка, е показаното в таблицата по-долу.

E.sybox setting	E.sybox отговор			
	Без свързано контролно у-во	Със свързано контролно у-во		
		Обмен на данни с контролно у-во		Няма обмен на данни с контролно у-во, или грешка на контролното у-во
	Активирана функция	Няма активирана функция		
In=0 недостъпна функция	Няма действие	Няма действие	Няма действие	Няма действие
In ⁽²⁾ =1, 2 Ниско ниво на водата	Няма действие	Системата е в спиращ режим F1	Няма действие	Системата е в спиращ режим ⁽¹⁾
in ⁽²⁾ =3, 4 P спомагателна р. т.	Няма действие	Активиране на спомагателна р. т.	Няма действие	спомагателна р. т. с най ниско налягане
in ⁽²⁾ =5, 6 недостъпна система	Няма действие	Системата е в спиращ режим F3	Няма действие	Системата е в спиращ режим ⁽¹⁾
in ⁽²⁾ =7, 8 недостъпна система + грешка и.	Няма действие	Системата е в спиращ режим F3 + грешка и	Няма действие	Системата е в спиращ режим ⁽¹⁾
in =9 грешка и нулиране	Няма действие	Нулиране на грешки	Няма действие	Няма действие

in(2)=10, 11, 12, 13 Kiwa (сигнал за ниско налягане)	Няма действие	Системата е в спиращ режим F3	Няма действие	Системата е в спиращ режим ⁽¹⁾
PR=0 Недостъпен дистанционен датчик за налягане	Няма действие	Няма действие	Няма действие	Няма действие
PR=1 Дистанционен датчик за налягане	Няма действие	Р.т. на дист. Датчик за П	Няма действие	Искл. Датчик за налягане

Табл .5 Безопасни режими

⁽¹⁾ Активирането на функциите от табл. 5 + всяка друга функция от безопасните режими спира системата. В този случай системата показва причината с най-висок приоритет.

⁽²⁾ Номерата разделени със запетайки показват възможните стойности на настройките.Що се отнася до пулта за управление, при липсата на комуникация, пултът включва реле 1 в съответствие с нагласата 01 (вж. табл. 20), считайки липсата на комуникация за грешно състояние.

5.1.4 - Настройка на функциите на контролното устройство

Стойностите по подразбиране на всички входове и на дистанционния датчик за налягане са НАВЪЗМОЖНИ, така, че преди да бъдат използвани, те трябва да бъдат активирани от ползвателя; вж т. 7.6.15 – Настройка на помощни цифрови входове IN1, IN2, IN3, IN4, точката за датчик на налягане 7.5.6 - PR: Дистанционен датчик за налягане. Изходите са ВЪЗМОЖНИ по подразбиране, вж точката за функции на изходите 7.6.16 - Настройка на изходи OUT1, OUT2.

Ако няма свързано контролно устройство, функциите на вход, изход и дистанционния датчик за налягане са игнорирани и нямат ефект, независимо от техните настройки. Параметрите на контролното устройство (входове, изходи и датчици за налягане) може да бъде настроен, даже

ако връзката е повредена или дори не е изпълнена. Ако контролното устройство е свързано (то е включено в безжичната мрежа на e.sybox's „wireless network“) но не е представен или е невидим при проблеми, когато параметрите свързани с тези функции са настроени на стойност различни от НЕВЪЗМОЖНИТЕ, те мигат за да покажат, че не могат да са възможни и да изпълняват функциите си.

5.1.5 - Свързване и развързване на e.sybox и контролното устройство

Процедурата за свързване на контролното устройство към e.sybox е същата като за свързване към e.sybox: Намерете страница AS от инсталационното меню и натиснете и задръжте бутон “+” за 5сек., докато замига синята LED лампа (докато e.sybox е самостоятелен или група). След това натиснете бутон ► за 5 сек. Докато замига синята LED лампа. Веднага след осъществяване на връзката, LED лампата засветва с постоянна светлина и символа e.sylink се показва на страница AS на e.sybox. Процедурата по разсъединяването на e.sylink е същата като на e.sybox: Намерете страница AS от инсталационното меню и натиснете и задръжте бутон “-” за 5 сек.; това елиминира всички налични безжични връзки.

6 - БУТОНИ ЗА УПРАВЛЕНИЕ И ЕКРАН



Фигура 12: Изглед на пулта за управление

Пулта за управление се състои от бутони и LCD екран със 128x240 пиксела. Освен това има лампи POWER, COMM, ALARM; виж фиг. 12. На екрана се показват настроени стойности и състояние на устройствата в системата.

Функциите на отделните бутони са показани в табл. 6.

	Бутона MODE позволява търсенето по страници в едно меню. Натискането му за 1 сек. връща една страница назад.
	С този бутон се излиза от текущото меню.
	Намалява стойностите на текущ параметър.
	Увеличава стойностите на текущ параметър.

Табл 6: Функции на бутоните

Натискайки бутони “+” или “-” автоматично се увеличава/намалява стойността на избран параметър. Ако са натиснати за 3 сек, се увеличава скоростта на увеличаване/намаляване на стойността.



Когато бутони + или – са натиснати и се избира новата стойност на съответния параметър, тя веднага се запазва във временната памет (EEProm). Ако машината се изключи, дори инцидентно, това няма да доведе до загуба на настройките. Бутон SET е само за излизане от текущото меню, не за запазване. Само в отделни случаи, бутони “SET” or “MODE”, се използват за промяна на някои настройки.

Лампи за предупреждения

- Захранване

Бяла лампа-свети постоянно, когато машината е захранена, и мига когато машината е в неработно състояние; виж пар. 5.5.

- Аларма

Червена лампа-свети постоянно при наличие на сигнал за грешка или машината е блокирана.

- Обмяна на данни

Синя лампа-свети с постоянна светлина, когато wireless се използва и работи правилно. Мига когато: имаме ниска честота; когато се настройва; липса на обмяна на данни (вероятна повреда или липса на сигнал); или други проблеми. Мига със сравнително висока честота. Изключена е ако този режим на wireless не е включен.

Менюта

Структурата на всички менюта и функции на бутоните - таблица 8.

Достъп до менютата

Достъпа до всяко меню, от главното, може да стане по 2 начина:

- 1 - Директен достъп, чрез комбинация от бутони
- 2 - Достъп, чрез име от падащо меню

6.1 Директен достъп, чрез комбинация от бутони

Става, чрез едновременно натискане на подходяща комбинация от бутони за известно време (например MODE SET за влизане в менюто за настройки) и чрез превъртане на списъка в дадено меню, чрез бутон MODE.

Табл. 7 показва менютата, които са достъпни чрез комбинация от бутони.





















ГЛАВНО МЕНЮ	БУТОНИ ЗА ДИРЕКТЕН ДОСТЪП	ВРЕМЕ НА НАТИСКАНЕ
Ползвател		До освобождаването му
Наблюдение	 	2 сек
Настройка	 	2 сек
Ръчно	  	5 сек
Инсталационно	  	5 сек
Техническо	  	5 сек
Нулиране на фабричните настройки	 	2 сек
Нулиране	   	2 сек

Табл. 7 Достъп до менюта

Намалени менюта			Разширени менюта			
Главно меню	Ползвател	Меню за наблюдение	Меню за настройки	Меню за ръчни настройки	Инсталационно меню	Техническо меню
Главна страница	СТАТУС RS обороти VP налягане VF Показване на дебит PO Консумирана мощност C1 Фазов ток	CT контраст	SP Настройка на работната точка по налягане	СТАТУС RI Настройки нз скорост VP налягане VF Показване на дебит PO Консумирана мощност C1 Фазов ток RS обороти TE температура	RP намаляване на налягането за рестарт	TB Време на блокиране поради липса
Избор на меню		BK C	P1 Спомагателна работна точка 1		OD тип на съоръжението	T1 Време на закъснение
		TK време на включване на задното осветление	P2 Спомагателна работна точка 2		AD Конфигуриране на адреси	T2 Закъснение за изключване
		LA език	P3 Спомагателна работна точка 3		MS Измервателна	GP Пропорционален
	Работни часове Брой пускания	TE температура	P4 Спомагателна работна точка4	AS Wireless	GI Интегрален	
				PR дистанционен датчик за	RM C	
	PI хистограма				NA Активни	
	Мултипомпена система				NC Макс. Едновр. устройства	
	дебитомер				IC Конфигурация на	
	VE информация HW e SW				ET Макс. Вкл./изкл. време	

	FF грешки и предупреждения (Log)					AY Противозащитно
						AE Противоблокиране
						AF Противозамръзване
						I1 Функция вход 1
						I2 Функция вход 2
						I3 Функция вход 3
						I4 Функция вход 4
						O1 Функция изход 1
						O2 Funzione uscita 2
						FW Актуализация на твърда връзка
						RF Нулиране на грешки и предупреждения
						PW Промяна на парола

Ключ	
Идентификационни цветове	Модификация на параметри в мулти помпени системи
	Настройване на чувствителни параметри. Тези параметри трябва да бъдат приведени в съответствие, така че мултипомпена система да бъде стартирана. Изменението на един от тези параметри на кое да е устройство, води до автоматично подравняване на всички други устройства.
	Параметрите, изравняването на които, се допуска в улеснен режим само от едно устройство, се разпространяват на всички останали. Допустимо е да бъдат различни от едно на друго устройство.
	Настройка на параметри, които са локално значими.
	Параметри, които могат да бъдат само четени.

Табл. 8: Структура на менюто

6.2 - Достъп чрез име с падащо меню

Достъпа до различните менюта може да става и чрез имена. От главното меню, чрез бутони + или – се избира името на менюто, в което желаем да влезем. Избраното меню се указва със светещ индикатор (виж фиг.13). След като менюто е избрано, чрез натискане на бутон MODE се влиза в него.



Фигура 13: Избор от падащо меню

Достъпни са MAIN (ГЛАВНО), USER (ПОЛЗВАТЕЛ), MONITOR (НАБЛЮДЕНИЕ), следвани от EXTENDED MENU (РАЗШИРЕНО МЕНЮ); показва броя на показаните менюта, които могат да се разширяват. Когато е избрано EXTENDED MENU се показва прозорец, питащ за парола (PASSWORD). Обикновено паролата (PASSWORD) е комбинация от цифри (Табл. 8) и позволява продължително показване от меню в меню, всяко имащо бутон за достъп, с по-нисък приоритет.

Ред на менютата е: Потребител, Ръчна настройка на работна точка, Ръчно, Инсталатор, За техническа помощ.

Когато е натиснат бутон за достъп, освободените менюта са достъпни за 15 мин. или докато не се деактивират ръчно "Скрити следващи менюта", който се появяват в меню-селектора.

Фиг. 14 показва работна диаграма на избраното меню. Менютата се показват в средата на екрана. Отдясно е директния достъп с комбинация от клавиши, отляво е достъпа чрез падащи менюта.

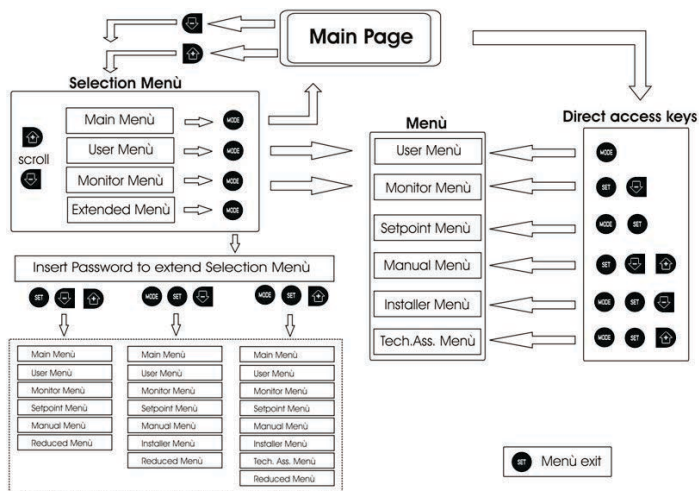

Фигура 14: Достъп до менюта

6.3 - Структура на страниците

Когато се включи, някои страници показват името на продукта и логото, и след това се показва страницата на главното меню. Името на всяко меню е в горната част на страницата.

В главната страница винаги се появяват:

Статус: работния (в режим готовност, работа, грешки, функции на входа)

Обороти: стойност в [rpm]

Налягане: стойност в [bar] или [psi] в зависимост от избраната измервателна система.

Мощност: стойност в [kW].

В случаите на възникване, може да се появи:

Индикация за повреда

Индикация за предупреждение

Индикация на функции, свързани с входовете

Специални икони

Грешките са показани в табл. 2, на стр. 76. Други индикации са показани в табл. 9.

Грешки или състояния показвани в главна страница	
Код	Описание
GO	Работещ мотор
SB	Неработещ мотор
DIS	Статус на мотора – ръчно деактивирано
F1	Статус на поплавка / аларма
F3	Деактивиране на системата / аларма
F4	Сигнал за ниско налягане / аларма
P1	Работен статус с помощна работна точка 1
P2	Работен статус с помощна работна точка 2
P3	Работен статус с помощна работна точка 3
P4	Работен статус с помощна работна точка 4
Икона с номер	Работен статус в мултипомпена кореспонденция с показан адрес
Икона с номер E	Грешки в комуникацията в мултипомпена система
EE	Писане и четене на фабричните настройки на EEProm
ПРЕДУПР. Ниско налягане	Предупреждение за липса на захранване

Табл. 9: състояния и грешки в главната страница

Другите страници от менюто са описани по-назад в инструкцията. Веднъж влезнали в кое да е меню, винаги се показват основните па-

раметрите (работен статус или грешки, консумиран ток, обороти и налягане).

Така се осигурява постоянно наблюдение на най-важните параметри.



Фиг 15: Показване на осн. параметри

Индикации на долния ред на страниците	
Код	Описание
GO	Спрял мотор
SB	Спрял мотор
Disable	Ръчно - невъзможно
rpm	Обороти на мотора
bar	Налягане в
FAULT	Наличие на грешка

Табл. 10: Индикация на състояние

Показвани параметри: числови стойности и мерни единици на въпросния параметър, стойности на други параметри, свързани с определянето на въпросния, графична индикация, списък; виж фиг. 15.

6.4 - Блокиране на параметри с парола

Устройството има защита чрез парола. Ако паролата е избрана, параметрите ще се виждат, но няма да могат да бъдат настроивани. Управлението на паролата е от техническото меню с помощта на параметър PW.

6.5 - Работещ и не работещ мотор

В нормални работни условия, натискайки и освобождавайки едновременно бутони "+" и "-" води до блокиране/освобождаване на мотора. Ако има аларма за грешка, операцията описана по-горе нулира системата. Когато мотора е в неработещ статус, мига бяла LED лампа. Тази команда може да се активира от всяка страница освен RF и PW.

7 - ЗНАЧЕНИЕ НА ИНДИВИДУАЛНИ ПАРАМЕТРИ

7.1 - Меню на ползвателя

От главно меню, натискайки бутон MODE (или от селективното меню с + или -), се влиза в менюто на ползвателя. В менюто чрез бутон MODE се превъртат страниците на менюто. Показаните стойности са както следва.

7.1.1 - Статус:

Показва статуса на помпата.

7.1.2 - RS: Скорост на въртене

Скоростта на въртене на ротора в об/мин.

7.1.3 - VP: Налягане

Показва налягането в системата в [бара] или [psi] в зависимост от избраната измервателна система.

7.1.4 - VF: Дебит

Показва дебита в л/мин или гал/мин в зависимост от избраната измервателна система.

7.1.5 - PO: Консумирана мощност

Показва консумираната от помпата мощност в [kW]. Кръгъл мигащ индикатор може да се покаже под индекса на измерваната мощност PO, който показва превишаване на максималната мощност.

7.1.6 - C1: Фазов ток

Показва фазовия ток на мотора в [A]. Кръгъл мигащ индикатор може да се покаже под индекса на фазовия

ток С1, който показва превишаване на максималната му стойност. Ако мига на равни интервали, защитата от претоварване на мотора ще сработи и е много вероятно да се стигне до защитен статус.

7.1.7 - Работни часове и брой пускания

Индицира в три реда колко пъти е захранвано устройството, работните часове на помпата и броя на пускане на мотора.

7.1.8 - PI: Хистограма на мощността

Хистограмата на изходящата мощност е показана с 5 вертикални маркера. Тя показва колко дълго време помпата работи на определено ниво на мощност. По хоризонталната ос са нивата на мощност; на вертикалната ос е времето за което помпата е на съответното ниво на мощност (% от общото време).

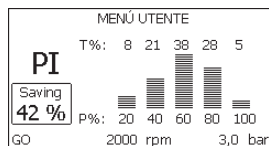

Фиг. 16: Хистограма

7.1.9 - Мултипомпена система

При тази система се показва нейния статус. Ако няма обмяна на данни, се показва икона, която показва липсата и. Ако има няколко свързани едно към друго устройства, има икона за всяко едно. Иконата представлява символ на помпа под която се индикира статуса на помпата. В зависимост от работния статус – табл. 11.

Екран на системата		
Статус	Икона	Информация под иконата
Работещ мотор	Символ на работеща помпа	Скорост в три фигури

Неработещ мотор	Символ на неработеща помпа	SB
Грешка	Символ на неработеща помпа	F

Табл. 11: Изгледна мултипомпена система

Ако устройството е конфигурирано като резервно, иконата показваща помпата е в тъмен цвят, екрана е подобен като в табл. 9 освен когато мотора е спрял и показва F вместо SB.

7.1.10 - Дебитомер на изхода

Страницата показва два дебитомера. Първия показва общия от машината дебит. Втория показва моментен дебит и може да се нулира, чрез натискане и задържане за 2 сек. на бутон “ - “.

7.1.11 - VE: Версии на екрана

Хардуерни и софтуерни.

7.1.12- FF: Сигнали за грешки

Сигналите за грешки се показват в хронологичен ред.

Под символ FF има два номера x/y показвайки респективно

Показаните и общата бройка на грешки; в дясно от тях се показва типа на грешката.

Бутони + и – превъртат списъка с грешки: с – се връща и спира на най-старата, с + се превърта напред до най-новата.

Грешките се показват в хронологичен ред, започвайки от най-старата с време x=1 до последната с време x=y. Максималния брой грешки, които могат да се покажат е 64; при достигане на този брой започва презаписването отначало.

Тук се показва списъка с грешки, но н може да се изтриват. Изчистването им става от техническото меню през параметър RF.

Списъка с грешки може да се изтрие в ръчен режим, чрез изключване или премахване на фабричните настройки.

7.2 - Меню за наблюдение

От главното меню, чрез едновременно натискане за 2 сек. на бутони "SET" и "-" (минус), или от селективното меню чрез + или -, може да се влезе в менюто за наблюдение.

В това меню, чрез натискане на бутона MODE в последователност се показват:

7.2.1 - СТ: Контраст на екрана

Нагласява се ръчно.

7.2.2 - ВК: Яркост на екрана

Наглася се ръчно със скала от 0 до100.

7.2.3 - ТК: Задно осветление

Настройва се времето за задно осветление от последното натискане на бутон.

'0' винаги изключено; от 20 сек. до 10 мин. Или винаги включено. Когато е изключено, при първия натиснат бутон се включва.

7.2.4 - LA: Език

Показва на следните езици:

- Италиански
- Английски
- Френски
- Немски
- Испански
- Холандски
- Шведски
- Турски
- Словашки
- Румънски
- Руски

7.2.5 - ТЕ: Температура

7.3 - Меню за настройки

От главното меню, с едновременно натискане на бутони "MODE" и "SET" до показване на екрана на "SP" (или от селективното меню, натискайки + или -).

С бутони + и – респективно се увеличава или намалява налягането в системата.

С натискането на бутон SET се излиза от това меню, и се връща в главно. Диапазона на нагласяване на налягането е 1-6 бара (14-87 psi).

7.3.1 - SP: Настройка на налягането на работната точка

Налягането на което системата е настроена, ако няма допълнителни устройства.

7.3.2 - Настройка на спомагателните налягания

Устройството има възможности за допълнителни 4 настройки по налягане за работната точка, от общо 5, в зависимост от конфигурацията на входовете. За електрическото свързване да се прочете ръководството на контролното устройство; за софтуерни настройки виж параграф 7.6.15.3 – Настройки на спомагателните точки.



Ако няколко спомагателни функции са свързани с няколко входа и са активни в едно и също време, устройството ще приеме най-ниското настроено налягане за цялата система.



Спомагателните работни точки могат да се използват само с контролно устройство.

7.3.2.1 - P1: Настройка на спомагателна работна точка 1

Налягането на което системата е настроена, ако спомагателната работна точка е настроена на вход 1.

7.3.2.2 - P2: Настройка на спомагателна работна точка 2

Налягането на което системата е настроена, ако спомагателната работна точка е настроена на вход 2.

7.3.2.3 - P3: Настройка на спомагателна работна точка 3

Налягането на което системата е настроена, ако спомагателната работна точка е настроена на вход 3.

7.3.2.4 - P4: Настройка на спомагателна работна точка 4

Налягането на което системата е настроена, ако спомагателната работна точка е настроена на вход 4.



Налягането за рестартиране на помпата не е свързано само с настройките за налягане (SP, P1, P2, P3, P4) но също така с RP. RP показващо намаляването на налягането в съответствие със “SP” (или спомагателната настройка), пускащо помпата.

Например:

SP = 3,0 [бара]; RP = 0,3 [бара]; нама активна спомагателна точка-По време на нормална работа, в системата има налягане 3.0 [бара]. Електропомпата ще се рестартира при падане на налягането под 2.5 [бара].



Настройките (SP, P1, P2, P3, P4) които са твърде високи, могат да предизвикват грешка за липса на вода BL; в случай на ниски настройки на налягането.

7.4 - Меню за ръчни настройки

От главното меню, с едновременно натискане на бутони “SET” и “+” и “-” до показване на страницата (или от селективното меню с + или -). Менюто позволява да се конфигурират различни параметри: бутона MODE позволява да се преминава през страниците на менюто, а бутона + и бутона

– позволяват да се намалява или увеличава стойността на избрания параметър. Натискайки бутона SET се излиза от това меню и се връща в главното.

Влизайки в менюто чрез бутони SET + - машината се поставя в условия за спиране.

В главното меню при избран параметър, винаги е възможен следния контрол:

Временно пускане на електропомпата.

Натискайки бутон MODE и + едновременно, помпата тръгва със скорост RI и това положение се задържа докато се държат бутоните натиснати.

Когато команди ON и OFF са подадени към помпата, се изписват на дисплея.

Пускане на помпата

Натискайки бутони MODE - + едновременно за 2 сек. Пуска помпата

със скорост RI. Този статус се запазва до натискане на бутона SET. При следващо натискане на бутон SET помпата напуска ръчния режим.

Когато команди ON и OFF са подадени към помпата, се изписват на дисплея.

В случай на работа в този режим за повече от 5' без вода, аларма за прегряване, с грешка PH ще се покаже на дисплея.

Ако сигнала PH не се задържи, алармата се сменя само автоматично. Времето за нулиране е 15'; Ако сигнал PH се появи повече от 6 пъти последователно, времето за нулиране се увеличава до 1h. Веднъж рестартирана и поява на тази грешка отново, може да се пусне отново помпата само ръчно с едновременно натискане на бутони “MODE” “-” “+” .

7.4.1 - Статус:

Показва статуса на помпата.

7.4.2 - RI: Скоростни настройки

Настройва се скоростта на мотора в об/мин. Препоръчва се да се настроят оборотите на подходяща стойност.

7.4.3 - VP: Показване на налягане

Налягането в [бара] или [psi] в зависимост от измервателната система.

7.4.4 - VF: Показване на дебит

Показва дебита в избраната мерна единица – може да е в л/мин. Или гал/мин.

7.4.5 - PO: Показване на консумирана мощност

Консумираната от електропомпата мощност в [kW].

Мигащ, кръгъл символ може да се появи под PO, което е индикация за превишаване на максималната мощност.

7.4.6 - C1: Показване на фазовия ток

Фазовия ток на мотора се показва в [A]. Мигащ, кръгъл символ може да се появи под C1, което е индикация за превишаване на максималната му стойност. Ако мига на равни интервали показва че ще сработи защитата на мотора за претоварване.

7.4.7 - RS: Показване на скоростта на въртене

Скоростта на въртене на мотора в об/мин.

7.4.8 - TE: Показване на температура**7.5 - Инсталационно меню**

От главното меню, с едновременно натискане на бутони “MODE” и “SET” и “-“ до показване на първия параметър от инсталационното меню (или от селективното меню чрез бутони + or -). Менюто позволява да се видят и настройват различни параметри: бутона MODE позволява да се сменят страниците в менюто, бутони + и – позволяват увеличаване и намаляване на стойностите. Натискайки SET за излизане от менюто и връщане в главното.

7.5.1 - RP: Настройка на налягането за рестарт

Показване падането на налягането в съответствие със SP, което определя рестарта на помпата.

Например ако работната точка е с 3.0 [бара] и RP è 0.5 [бара] помпата ще се рестартира на 2.5 бара.

RP може да се настрои от минимум of 0.1 до максимум 1 [бар]. В отделни случаи (с настройка на работната точка по-ниска от RP) може да бъде ограничен автоматично.

За облекчаване на ползвателя под символа на RP се показва стойността на налягането за рестарт.



Фиг. 17: Настройка на налягането за рестарт

7.5.2 - OD: Тип на съоръжението

Възможните стойности 1 и 2 определят твърдостта и еластичността на системата. Излизащите от производителя с конфигурация 1 са подходящи за системите. При колебания на налягането, който не могат да се компенсират от GI иGP, да се използват с конфигурация 2.

ВАЖНО: Регулирайки параметри GP и GI също се изменят двете конфигурации. В добавък GP иGI настроени в конфигурация 1 са запазени в различна памет от GP и GI настроени в конфигурация 2.

7.5.3 - AD: Конфигуриране на адреси

Това е от значение само за мултипомпените системи. Настройват се адресите за обмяна на информация. Има два начина за това: автоматичен (фабрични настройки) и ръчен.

Адресите настроени ръчно имат стойности от 1 до 4. Конфигурацията на адресите трябва да е една и съща за всички устройства, които формират групата: всяка една-автоматична или ръчна.

В случай на объркване на адреси (някой настроени ръчно, а други автоматично) и в случай на дублиране на адреси, се подава сигнал за грешка на екрана, с мигащо E на мястото на адреса на машината.

7.5.4 - MS: Измервателна система

Избора на системата е между метричната и имперската. Количествените характеристики са показани в табл. 13.

NOTE: Дебита даден в галони гал/мин се конвертира в метричната система в съотношение 1 гал = 4.0 л, съответстващ на метричен галон.

Показани единици за измерване		
Количество	метрична	имперска
налягане	бар	psi
температура	°C	°F
дебит	л / мин	гал/ мин

Табл. 12: мерна система

7.5.5 - AS: Асоцииране на устройствата

Предвижда се свързване/откачване със следните устройства:

- e.sy другт E.sybox за работа в системата
- e.sylink e.sylink контролно устройство за вход и изход
- DEV Всякакви други устройства

Иконите на всички свързани устройства са показани на страница AS С идентификационен знак под тях.

Иконите светещи постоянно показват че устройството е свързано и работи правилно; бягаща през иконите светлина показва, че устройствата са конфигурирани, но не могат да бъдат открити.



Всички устройства не се показват в тази страница, а само тези, които са представени в конкретната мрежа.

Виждайки само тези в конкретната мрежа, се позволява работа на няколко подобни мрежи, налични в радиуса на действие на безжичната връзка без двузначност; в този случай ползвателя не може да види елементите, принадлежащи на неговата помпена система.

От тази страница на менюто може да се присъединяват и откъсват елементи от персоналната wireless кутия.

Когато машината се стартира, не показва никаква връзка защото няма присъединено устройство. При това се показва съобщение “No Dev”

и лампа COMM е изгаснала. Само действие на оператора може да присъедини или откъсва устройство.

Присъединяване на устройства

Натискайки бутон '+' за 5 сек. се поставя машината в режим на търсене на wireless присъединяване, видимо от мигането на лампа COMM на равни интервали. Веднага след като двете машини започнат обмен на данни една с друга, ако е възможно те се присъединяват. Ако това не е възможно за едната или двете, процеса на присъединяване приключва със съобщение от всяка машина “присъединяването невъзможно”. Причина за това може да е , че устройството вече има максимална бройка или просто не е разпознато, като в този случай да се повтори процедурата.

Процеса на присъединяване продължава, докато устройството се присъедини или няма резултат; ако устройство не бъде открито в период от 1 мин. Машината автоматично излиза от този режим. От този режим може да се излезе и чрез натискане на бутони SET или MODE.

ВАЖНО: Веднъж завършено асоциирането между 2 или повече устройства, на екрана се показва въпрос за разширяване на конфигурацията. Това се случва, когато устройството има различно конфигурирани параметри . Натискайки бутон + се разширява конфигурацията, при което се показва съобщение “Wait...”(чакай), и когато това съобщение изчезне, помпата ще заработи нормално със съгласувани параметри.

Откъсване на устройства

За откъсване на устройства, принадлежащи към дадена група, , да се отиди на страница AS (инсталационно меню) и да се натисна бутон – за 5 сек. След това всички икони принадлежащи към това устройство ще се заменят със съобщение “No Dev” и лампа COMM ще изгасне.

Смяна на устройства

За да се сменят устройства, принадлежащи към дадена група, е достатъчно да се откъсва едно устройство и на негово място да се присъедини друго, по описания по-горе начин.

7.5.6 - PR: Дистанционен датчик за налягане

Параметър PR се използва за избор на дистанционния датчик за налягане. Фабричните настройки за без такъв датчик.

За да работи както се очаква, дистанционния датчик за налягане трябва да се свържи към контролното устройство, което трябва да е присъединено към E.suvox, виж 5.1 – работа с контролно устройство. Веднага след като връзката е осъществена, E.suvox и контролното устройство, и дистанционния датчик за налягане е свързан, той започва да работи, при което на екрана се показва икона „stylized“ с буква P. Дистанционния датчик за налягане работи в синхрон с вътрешен датчик, така че налягането никога да не пада под това на работната точка. Това позволява компенсиране на всяко падане на налягането.

ЗАБЕЛЕЖКА: В случай на поддържане на налягането на работната точка, в точка с по-ниско налягане, налягането в нея може да бде по-високо от на работната точка.

7.6 - Техническо меню

Предварителните настройки да се правят само от квалифициран персонал или под негов контрол. От главното меню, да се натиснат едновременно бутони “MODE” и “SET” докато “SP” се покаже на екрана (или от селективното меню с бутони + или -). Менюто позволява да се видят и моделират параметрите: бутона MODE позволява смяна на страниците, бутони + и – увеличават или намаляват стойностите на параметрите. С бутон SET се излиза от менюто.

7.6.1 - TV: Време за блокиране поради липса на вода

Настройване на времето за блокиране поради липса на вода изисква въвеждане в устройството на време, в секунди, за отчитане липсата на вода. За да няма грешки, трябва да се знае времето на закъснение, от пускането на мотора до началото на доставяне на вода на изхода.

7.6.2 - T1: Време на закъснение за ниско налягане

Настройва се времето на изключване на инвертора след констатиране на ниско налягане (виж настройки за ниско налягане пар.. 7.6.15.5). Сигнала за ниско налягане може да бъде приет от всеки един от 4-те входа с подходяща конфигурация (виж настройка на спомагателни ци-

фрови входове IN1, IN2, IN3, IN4 пар. 7.6.15).

T1 може да се избере между 0 и 12 сек.. Фабричната настройка е 2 сек.

7.6.3 - T2: Време на закъснение за изключване

Настройка на времето на изключване на инвертора, след като са постигнати условията за това: налягане в системата и дебит.

T2 може да се настрои между 2 и 120 сек.. Фабричната настройка е 10 сек.

7.6.4 - GP: Пропорционален коефициент

Като правило, този коефициент трябва да бъде увеличен за еластични системи (например с PVC тръби) и намален за твърди системи (например с метални тръби).

За да се запази налягането в системата постоянно, инвертора осъществява контрол на PI с някаква грешка. В зависимост от тази грешка, инвертора определя мощността на мотора. Този контрол зависи от параметри GP иGI.

7.6.5 - GI: Интегрален коефициент

Вследствие на внезапно падане на налягането, причинено от увеличаване на дебита, или бавно реагиране на системата се увеличават стойността на GI. Освен това ако има колебание на налягането около работната точка се намалява стойността на GI.

ВАЖНО: За постигане на задоволително ниво на налягането , основно трябва да се нагласят параметри GP и GI.

7.6.6 - RM: Максимална скорост

Настройват се максималните ограничителни обороти.

7.6.7 - Настройка на броя на устройствата и резервните

7.6.8 - NA: Активни устройства

Избор на максимален брой устройства, участващи в процеса. Могат да са между 1 и 4. По подразбиране за NA е N, което е броя на устройствата представени във веригата; което означава, че ако има добавени или премахнати устройства, NA винаги е броя на налични-

те във веригата, открити автоматично. Ако броя им е различен от N , това определя максималния брой устройства участващи в процеса. Този параметър има значение, когато имаме ограничение в броя на използваните помпи и когато искаме да имаме едно или повече устройства като резервни (виж 7.6.10 IC).

В същата страница може да се види (но не да се променя) други два системни параметъра свързани с този, N , номера на устройствата в системата, открити автоматично и NC , максималния брой едновременни устройства.

7.6.9 NC: Едновременни устройства

Избор на максималния брой устройства, който да работят едновременно. Може да има стойност между 1 и NA . По подразбиране NC е NA , което означава, че дори NA да се увеличава, NC ще има брой NA . Ако е избрана различна бройка от NA , се фиксира максималната бройка от едновременни устройства. Този параметър има значение, когато имаме ограничение в броя на използваните помпи (виж 7.6.10 IC).

В същата страница може да се види (но не да се променя) други два системни параметъра свързани с този, N , номера на устройствата в системата, открити автоматично и NA , максималния брой активни устройства.

7.6.10 IC: Конфигуриране на резервните

Ако са настроени на авто (по подразбиране) устройствата участващи в нормалния процес, ако са настроени като резервни, са с минимален приоритет при пускане, което означава, че устройства с този тип настройка ще се стартират винаги последни. Ако броя на активните устройства е по-малък от общия брой, то когато няма проблем резервните не тръгват въобще; в същото време ако един от активните покаже грешка (загуба на захранване, сработване на защита или други), резервното устройство ще се стартира. Конфигурацията на резервните може да бъде видяна в: в страницата на мултипомпената система, горния край на иконата е оцветен; на AD и главните страници, иконата за обмяна на данни показва адреса на устройството и светещ номер. Може да има повече от едно резервно устройство. Дори

конфигурирани като резервни, устройствата никога не губят ефективността си. Освен това има програма, която сменя реда на пускане на всеки 23 ч. Това се прави с цел запазване на ефективността на резервните устройства.

7.6.10.1 - Примери за конфигурация на мултипомпена система

Пример 1:

Помпен елемент, състоящ се от 2 устройства ($N=2$ откриват се автоматично) от които 1 е активно ($NA=1$), една едновременна ($NC=1$ или $NC=NA$ от $NA=1$) и един резервен ($IC=$ резервира едно от устройствата).

Постигнатия резултат е следния: устройството, което не е конфигурирано като резервно, ще започне работа (макар и да не успява да понесе хидравлично натоварване и постигнато налягането да е твърде ниско). Ако се получи грешка, в работа влиза резервното устройство.

Пример 2:

Помпен елемент, състоящ се от 2 устройства ($N=2$ откриват се автоматично) всички устройства се включват в работа едновременно (фабрична настройка $NA=N$ и $NC=NA$) и едно като резервно ($IC=$ резервира едно от устройствата).

Постигнатия резултат е следния: устройството, което не е конфигурирано като резервно винаги се стартира първо, ако постигнатото налягане е твърде ниско, второто устройство, конфигурирано като резервно също се стартира. По този начин ние винаги се опитваме да използваме едното устройство като по-специално (конфигурирането като резервно), но това винаги е полезно в случай на нужда, при по-голямо хидравлично натоварване.

Пример 3:

Помпен елемент, състоящ се от 4 устройства ($N=4$ откриват се автоматично) от които 3 са активни ($NA=3$), 2 едновременно ($NC=2$) и 1 като резервно ($IC=$ резервно на 2 устройства)

Постига се следния резултат: най-много 2 устройства ще стартират в един и същ момент. Работата на двете от трите, които ще работят едновременно е на принцип на ротацията, така че да се спазва максималното работно време на всяко от тях (ET). Ако

на едно от стартираните устройства се появи грешка, резервното няма да се стартира, защото повече от две не могат да бъдат стертирани в един и същ момент ($NC=2$) но въпреки това, все още има 2 работещи. Резервния инвертор ще се стартира, ако някое от другите 2 устройства се повреди.

7.6.11 - ET: Максимално време на работа

Максимално време на непрекъсната работа. То е значимо за помпи с вградени устройства. Избира се между 1 мин. и 9 ч. Фабрична настройка 2 ч.

Чрез смяна на приоритета на пускане, базиран на ET води до:

- 1- Промяна в процеса на работа: когато помпата работи без прекъсване до максималното време за непрекъсната работа и може да го превиши.
- 2- Промяна в режима на готовност: когато помпата е в този режим, но 50% от ET е превишено.

Ако ET е настроено на 0 ще има промяна в режима на готовност. Всеки път, когато помпата спира, при следващо пускане ще стартира друга помпа.



Ако параметър ET е 0, ще има промяна на на реда при всеки рестарт, независимо от реалното наработено от помпата време.

7.6.12 - AY: Противозацикляне

Както е описано в пар. 9, с тази функция се избягват чести включения и изключения поради теч в системата. Може да работи в два различни режима normal и smart. В режима normal електронния контрол блокира помпата след N броя вкл/изкл. В режима smart се въздейства на параметър RP за намаляване на отрицателния ефект от течовете. Ако е настроено в режим “невъзможно”, функцията не действа.

7.6.13 - AE: Възможна антиблокираща функция

За избягване на механично блокиране в случай на дълго време неработене; действа, чрез периодично въртене на помпата – на всеки 23 ч.

върти помпата за 1 мин, само когато е възможна тази функция.

7.6.14 - AF: Възможна антизамръзваща функция

Когато е възможна тази функция, помпата се върти автоматично, когато температурата е близка до замръзваща стойност, за да се избегне разрушаване на помпата.

7.6.15 - Настройка на спомагателни цифрови входове IN1, IN2, IN3, IN4

Този параграф показва функциите и възможните конфигурации на входовете на контролното устройство, свързани чрез wireless към устройството в зависимост от параметри I1, I2, I3, I4. За електрическото свързване – виж инструкцията на контролното устройство. Входове IN1..IN4 са еднакви и всички функции могат да се свържат с всеки един от тях. Параметри I1, I2, I3 и I4 се използват за свързване със съответните входове (IN1, IN2, IN3 и IN4).

Фабрична конфигурация на цифрови входове IN1, IN2, IN3, IN4	
Вход	Стойност
1	0 (невъзможност)
2	0 (невъзможност)
3	0 (невъзможност)
4	0 (невъзможност)

Табл. 13: Фабрични конфигурации на входовете

Възможни конфигурации на цифрови входове inputs IN1, IN2, IN3, IN4 и тяхната работа		
Стойност	Функция свързана с вход INx	Показване на активната функция
0	невъзможна	
1	Липса на вода от външен поплавък (NO)	Символ на поплавковия изключвател (F1)
2	Липса на вода от външен поплавък (NC)	Символ на поплавковия изключвател (F1)
3	Спомагателна работна точка P _i (NO) за	Px
4	Спомагателна работна точка P _i (NC) за	Px
5	Изключване на мотора от външен сигнал (NO)	F3
6	Изключване на мотора от външен сигнал (NC)	F3
7	Изкл. На мотора от външен сигнал NO	F3
8	Изкл. На мотора от външен сигнал NC	F3
9	Нулиране от блок NO	
10	Ниско налягане на входа NO, авт. и ръчно нулиране	F4
11	Ниско налягане на входа NC, авт. и ръчно нулиране	F4
12	Ниско налягане на входа NO само ръчно нулиране	F4

13	Ниско налягане на входа NC само ръчно нулиране	F4
----	--	----

Табл. 14: Конфигуриране на цифрови входове

7.6.15.1 - Невъзможни функции свързани с входовете

Настройка 0 като стойност на входа, прави всяка функция свързана с входа невъзможна.

7.6.15.2 - Настройка на функциите на външен поплавок

Външния поплавок може да се свърже към всеки вход. За електрическото свързване виж ръководството на контролното устройство.

Настройва се една от стойностите на параметър Ix, показани в таблица 16, за входа, за който е свързан поплавак.

Тази функция се активира от блока за управление. При определена минимална стойност на ниво, предварително настроена, се подава сигнал за липса на вода.

Когато е активирана тази функция се появява символ за поплавок на страницата на главно меню.

За блокиране на системата и подаване на сигнал за грешка F1, входа ще бъде активиран за 1 сек.

Когато имаме сигнал за грешка F1, входа трябва да е неактивен 30 сек. преди да се разблокира системата.

Когато няколко такива функции са конфигурирани на различни входове по едно и също време, системата ще покаже F1 когато дори само една е активирана и ще премахне сигнала, когато нито една не е активирана.

Функция на външен поплавък в зависимост от Ix и входа				
Стойност на Ix	Входна конфигурация	Статус на входа	работа	Показване на екран
1	Активен с висок сигнал на входа (NO)	липсва	нормална	-
		Present	Системата блокира	F1
2	Активен с нисък сигнал на входа (NC)	липсва	Системата блокира	F1
		наличен	нормална	-

Табл. 15: Функция на външен поплавък

7.6.15.3 - Настройка на спомагателна работна точка

Сигнала от спомагателната работна точка може да се подаде на всеки един от 4 входа. Тази настройка се постига чрез параметър Ix отнесен към входа с който е свързан в зависимост от табл. 17.

Спомагателната работна точка модифицира работната точка на системата

SP (виж пар. 7.3) до налягане Pi, където е представен използвания вход.

В този случай освен SP, има още 4 възможни налягания P1, P2, P3, P4.

Когато е активна функцията, символ Pi се показва в главната страница. За системата за да работи тази функция, входа трябва да е активен за 1 сек.

От тази функция, за да се върне системата към работа само със SP, входа трябва да е деактивиран за 1 сек. Поведението на функцията е показано в табл. 17.

Когато няколко конфигурации се използват едновременно за различни входове, Pi ще се покаже, когато се активира и последната функция. При едновременно активиране, налягането ще бъде по-малко от това на входа.

Спомагателни работни точки в зависимост от Ix и входа				
Стойност на Ix	Входна конфига	Статус на входа	работа	показания
3	Активен с висок сигнал на входа (NO)	липсва	i-th спомаг. Точка не активна	-
		наличен	i-th спомаг. Точка активна	Px
4	Активен с нисък сигнал на входа (NC)	липсва	i-th спомаг. Точка активна	Px
		наличен	i-th спомаг. Точка неактивна	-

Табл. 16: Спомагателни работни точки

7.6.15.4 - Настройка на невъзможна система и нулиране на грешки

Тази функция се постига чрез настройки на Ix, свързани с входа. Чийто сигнал ще бъде използван при възможна система на една от стойностите показани в табл. 18.

Когато функцията е активна, системата се изключва и символ F3 се показва на главна страница.

Когато няколко системи се конфигурират на различни входове по едно и също време, се показва F3 когато и последната се активира, и сменя алармата когато никога не е активна.

За да се задейства тази функция, входа трябва да е активен за 1 сек. За да се деактивира функцията, входа трябва да не е активен за 1 сек. Поведението на функцията е показано в табл. 18.

Когато няколко функции са конфигурирани на различни входове по едно и също време, системата показва F3 когато се активира и последната. Алармата се сменя когато нямаме активен вход.

Невъзможна система и нулиране на грешки в зависимост от Ix и вход				
Стойност на параметър Ix	Конфигурация на	Статус на входа	работа	показване
5	Активен с висок сигнал (NO)	липсва	Мотор	-
		наличен	Мотор невъзможен	F3
6	Attivo con segnale basso sull'ingresso (NC)	липсва	Мотор	F3
		наличен	Мотор възможен	-
7	Attivo con segnale alto sull'ingresso (NO)	липсва	Мотор възможен	-
		наличен	Мотор невъзможен + нулиране	F3
8	Attivo con segnale basso sull'ingresso (NC)	липсва	Мотор невъзможен + нулиране	F3
		наличен	Мотор	-
9	Attivo con segnale alto sull'ingresso (NO)	липсва	Мотор	-
		наличен	нулиране	-

Табл. 17: невъзможна система и грешки

7.6.15.5 - Настройка за откриване на ниско налягане (KIWA)

Включвателя за откриване на минимално ниско налягане може да се включи към всеки вход. Активирането на тази функция блокира системата след време T1 (виж пар. 7.6.2 - T1: Време на закъснение за ниско налягане). Към входа се подава сигнал от включвател, който сработва при ниско налягане на входа на помпата. Когато се активира

функцията, символ F4 се показва на главната страница. Активирането и изключва помпата и може да се сменя автоматично или ръчно. За автоматично нулиране на F4, входа трябва да е деактивиран за 2 сек. преди нулирането.

Ръчното нулиране став а чрез едновременно натискане на бутони "+" и "-".

Поведението на функцията е показано в табл. 19.

Когато функцията е конфигурирана на различни входове по едно и също време, системата ще покаже F4 когато се активира и последната, и ще смене грешката, когато никоя не е активна.

Отговор на системата за откриване на ниско налягане (KIWA) в зависимост от Ix и входа				
Стойност на параметър Ix	Конфигурация на входа	Статус на входа	работа	Показване на екрана
10	Активен с висок сигнал на входа (NO)	липсва	нормална	-
		налично	Блокира системата за ниско налягане на входа, автоматично и ръчно нулиране	F4
11	Активен с нисък сигнал на входа (NC)	липсва	Блокира системата за ниско налягане на входа, автоматично и ръчно нулиране	F4
		налично	нормална	-

12	Активен с висок сигнал на входа (NO)	липсва	нормална	-
		налично	Блокира системата за ниско налягане на входа. Само ръчно нулиране.	F4
13	Активен с нисък сигнал на входа (NC)	липсва	Блокира системата за ниско налягане на входа. Само ръчно нулиране.	F4
		налично	нормална	-

Табл. 18: Откриване на сигнал за ниско налягане (KIWA)

7.6.16 - Настройка на изходите OUT1, OUT2

Тази част показва функциите и възможните конфигурации на изходите OUT1 и OUT2 на I/O контролно устройство, с wireless връзка на устройството, в зависимост от параметри O1 and O2.

Фабрики настройки – табл. 19.

Фабрични настройки на изхода	
изход	стойно
OUT 1	2 (грешка NO затваря)
OUT 2	2 (Pump running NO closes)

Табл. 19: Фабрични настройки на изходите

7.6.17 - O1: Настройка на изход output 1

Изход Output 1 индицира, когато системата е блокирана.

Стойностите и функциите показани в табл. 20 са свързани с параметър O1.

7.6.18 - O2: Настройка на изход output 2

Изход Output 2 показва състоянието на работещ мотор.

Стойностите и функциите показани в табл. 21 са свързани с параметър O2.

Конфигурации и функции свързани с изходите				
Конфигурация на изходите	OUT1		OUT2	
	Условия за активиране	Статус на контакта на изхода	Условия за активиране	Статус на контакта на изхода
0	Няма свързана функция	Контакта винаги отворен	Няма свързана функция	Контакта винаги отворен
1	Няма свързана функция	Контакта винаги затворен	Няма свързана функция	Контакта винаги затворен
2	Наличие на грешка за блокиране	Вследствие на сигнала контакта се затваря	Изхода се активира вследствие на грешката	Когато мотора работи контакта се затваря
3	Наличие на грешка за блокиране	Вследствие на сигнала за грешка контакта се отваря	Изхода се активира вследствие на грешката	Когато мотора работи контакта се отваря

Табл. 20 конфигурация на изходите

7.6.19 FW: Подобрения

Тази страница от менюто е за подобряване на E.sybox, виж, пар. 11.

7.6.20 - RF: Нулиране на грешки и аларми

Натискане на бутони + and – едновременно за 2 сек. изтрива историята на грешките и алармите. Броя на наличните сигнали се дава от RF (макс. 64).

7.6.21 - PW: Смяна на парола

Устройството има защита с парола, която ако е настроена, параметрите ще бъдат видими, но няма да могат да се променят. Когато паролата е (PW) и "0" всички параметри са отключени и могат да бъдат коригирани.

Когато е избрана паролата (PW различно от 0) всички параметри са блокирани и "XXXX" е показано на дисплея на страница PW.

При въвеждане на паролата и разрешаване на достъпа до коригиране на параметрите, те трябва да се коригират за време 10' от последно натиснатия бутон.

Времеброяча може да се блокира, като едновременно се натиснат и задържат бутони + и – в страница PW за 2".

Когато паролата набрана на клавиатурата е грешна, екрана започва да мига. След нулиране на фабричните стойности, паролата става "0". След всяка промяна на паролата се налага новата да бъде въведена (при настройване по подразбиране и PW = 0 трябва PW да се промени за да има защитеност на машината).

Ако паролата е забравена има 2 възможности за коригиране на параметрите:

- Записват се всички параметри, нулират се настройките, което изтрива и паролата.
- Записва се номера от страницата на паролата, изпраща се до производителя, и след няколко дни се получава код за декодиране.

7.6.21.1 - Парола за мултипомпна система

Когато PW е въведена за отключване на устройство по избор, са отключени всички устройства.

Когато PW е променено на избрано устройство, промяната се приема от всички.

При активиране на защита с едно PW на избрано устройство (+ и – на стр. PW когато PW≠0), защитата се активира на всички устройства (за промяна - към PW).

8 - НУЛИРАНЕ И ФАБРИЧНИ НАСТРОЙКИ

8.1 - Основно нулиране на системата

За да се нулира системата, трябва да се натиснат 4 бутона едновременно

за 2 сек.. Това действие е същото като да се изключи захранването, да се изчака да изгасне системата и да се включи отново. Нулирането на системата не заличава запазените настройки.

8.2 - Фабрични настройки

Устройството излиза от завода със готови настройки, които могат да бъдат променени в зависимост от нуждите на системата. Всяка промяна на настройките се запазва автоматично, а когато се пожелае, винаги могат да се възстановят фабричните настройки (виж възстановяване на фабрични настройки пар. 8.3 – Възстановяване на фабрични настройки).

8.3 - Възстановяване на фабричните настройки

За тази цел да се изключи устройството, да се изчака екрана да загасне, да се натиснат бутони "SET" и "+" да се включи захранването и бутоните "SET" и "+" да се освободят, чак когато се появят на екрана буквите "EE".

Това възстановява фабричните настройки (съобщение и четене на EEPROM постоянно запазени фабрични настройки във FLASH памет).

След като всички параметри се настроят, устройството продължава нормалната си работа.

NOTA: ЗАБЕЛЕЖКА: Веднъж възстановени фабричните настройки, необходимо да се нулират всички параметри характеризиращи системата, към първоначалните им стойности (ползи, работно налягане и др.).

Фабрични настройки			
Код	Описание	Стойност	памет
TK	осветление T	2 мин	
LA	Език	ENG	
SP	Работно налягане [бар]	3,0	
P1	Спомагателно наляганет P1 [bar]	2,0	
P2	Спомагателно наляганеP2 [bar]	2,5	
P3	Спомагателно наляганеP3 [bar]	3,5	
P4	Спомагателно налягане P4 [bar]	4,0	
RI	Обороти в ръчен режим [rpm]	2400	
OD	Тип на съоръжението	1 (твърдо)	
RP	Падане на налягането за рестарт [bar]	0,3	
AD	Конфигурация на адресите	0 (Авто)	
PR	Дистанционен датчик за налягане	-	
MS	Измервателна система	0 (международна)	
TB	Време на блокиране поради липса на вода [сек.]	10	
T1	Време на закъснение (KIWA) [сек.]	2	
T2	Закъснение при изключване [сек.]	10	
GP	Пропорционален коефициент	0,5	
GI	Интегрален коефициент	1,2	

RM	Максимална скорост [об./мин.]	3050 за e.sybox 3200 за e.sybox 30/50	
NA	Активни устройства	N	
NC	Едновременни устройства	NA	
IC	Конфигурация на резервни	1 (Авто)	
ET	Максимално време на размяна [ч.]	2	
AE	Антиблокираща функция 1	1(възм.)	
AF	Противозамръзване	1(възм.)	
I1	Функция I1	0 (невъзм.)	
I2	Функция I2	0 (невъзм.)	
I3	Функция I3	0 (невъзм.)	
I4	Функция I4	0 (невъзм.)	
O1	Функция на изход 1	2	
O2	Функция на изход 2	2	
PW	Промяна на парола	0	
AY	Функция - противозащитна AY	0 (невъзм.)	

Табл. 21: Фабрични настройки

9 - ОТДЕЛНИ ИНСТАЛАЦИИ

9.1 - Забраняване на самонапълването

Продукта има възможност за самонапълване в определен капацитет. В съответствие с пар. 6, устройството има възможности, след като се напълни да работи в избраната конфигурация: „под“ или „над“. Понякога самонапълването не е необходимо, а освен това има места където този процес е забранен. В процеса на пълнене на помпат има един момент, когато част от водата, вече под налягане, се връща в смукателния тръбопровод, докато стойността на налягането на из-

хода стане такова, че да се смята, че системата е напълнена. В тази точка рециркулационния канал се затваря автоматично. Този процес се повтаря всеки път, когато помпата се пуска, дори вече напълнена, докато се достигне налягането на затваряне на рециркулационния канал (около 1 бар).

Когато водата стигне до входа на системата, вече под налягане, (максимално допустимо 2 бара) или когато инсталацията е винаги „под“, е възможно да се затвори рециркулационната тръба, изолирайки самонапълващия се капацитет. Така се намалява шума при включването на системата.

Затваряне на самонапълващия се капацитет:

1. да се изключи захранването;
2. да се изпразни системата (докато не решите да забраните самозасмукването при първи монтаж);
3. да се свали дренажния капак, внимавайки да не падне O- пръстена (фиг.18);
4. с помощта на клещи да се извади шибъра, заедно с O-пръстена и металната пружина;
5. да се отдели пружината от шибъра; шибъра да се постави обратно на мястото си, заедно с O-пръстена (страна с уплътнение към вътрешността на помпата, вал с кръстовидни перки към външността);
6. да се постави пружината върху шибъра и да се завие капака, внимавайки за правилното положение на O-пръстена;
7. да се напълни помпата, да се включи захранването и да се стартира системата.

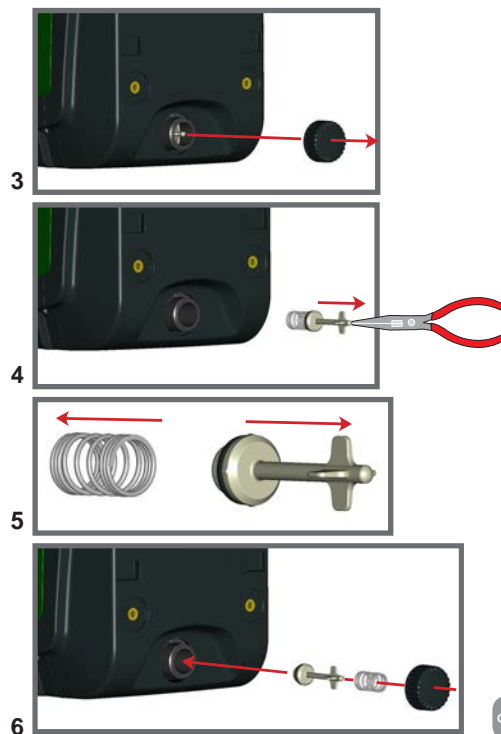

Фигура 18

9.2 - Стенно монтиране

Този продукт вече е готов за монтаж на стената, с комплект аксесоари от DAB, който се закупуват отделно. Стенния монтаж е показан на фиг.19.



Фигура 19

9.3 - Монтиране с бърза връзка

DAB доставя аксесоари за бързо свързване на системата. Това е бързо прикачване на устройството към системата, което позволява и бързото му откачане.

Предимства:

- Възможност за изработване в завода на място, тестване, несвързано в действителната система, до момента на доставката, като се избягва евентуална повреда.
- Лесно за обслужване и поддръжка, лесно се подменя в системата с "резервен" в случай на специална поддръжка или ремонт.

Монтажа с бърза връзка е показан на фиг.20.



Фигура 20

9.4 - Мулти настройки

9.4.1 - Въведение в мултипомпените системи

Под мултипомпена система се разбира брой помпи, чиито изходи са свързани в общ колектор, за доставяне на необходимия дебит. Устройствата обменят информация помежду си чрез така наречения wireless (безжична връзка).

Групата може да включва максимално 4 устройства.

Мултипомпената система основно се използва за:

- Увеличаване на хидравличната мощност, в сравнение с едно устройство.
- Сигурност в непрекъснатостта и продължителността на процеса на подаване на вода.
- Разделяне на максималната мощност.

9.4.2 - Направа на мултипомпена система

Хидравличната част трябва да е симетрична, за да се разпределя на товарването равномерно.

Всички изходи на помпите трябва да са свързани в един общ колектор.



За добрата работа на нагнетателната част, следните неща трябва да са еднакви за всяко устройство:

- хидравличните връзки,
- максималната скорост (параметър RM).

Връзките с E.suboh трябва всички да са еднакви. Веднъж направена хидравличната част, е необходимо да се осигури wireless връзка между устройствата (виж пар.7.5.5.)

9.4.3 - Wireless – обмяна на данни

Устройствата обменят информация помежду си за налягане и дебит посредством Wireless (безжична връзка).

9.4.4 - Свързване и настройки на входовете

Входовете на контролно устройство I/O се използват да активират полавък, спомагателна работна точка, малко налягане на смукателната част и невъзможност на системата. Функциите се индицират чрез поплавок включвател (F1), Pх, F3 и F4 символи. Ако е активирана функцията Pспом. се нагнетява налягане в системата до настроената стойност, виж. 7.6.15.3 – Настройване на спомагателна работна точка. Функциите F1, F3, F4 спират помпата по 3 различни причини, виж пар. 7.6.15.2, 7.6.15.4, 7.6.15.5.

Параметрите за настройка на входовете I1, I2, I3, I4 са част от чувствителните параметри, така, че настройката на един от тях на едно устройство се прилага и за другите устройства.

Параметри свързани с работата на мултипомпена система.

Параметрите, показани в менюто за мултипомпена система се класифицират, както следва:

- информативни
- параметри с местно значение
- конфигурационни параметри:
 - чувствителни параметри
 - параметри с опции

9.4.5 Мултипомпени параметри

Параметри с локално значение

Това са параметри, които могат да бъдат разделени между различни-

те устройства и в някои случаи не е необходимо да бъдат различни. За тях не е разрешено да се подреждат автоматично между различните устройства. Например в случай на ръчно набрани адреси, те трябва да са абсолютно различни един от друг. Параметри с местно значение:

- CT Контраст
- BK Яркост
- TK Време на включено задно осветление
- RI об/мин в ръчен режим
- AD Конфигуриране на адреси
- IC Резервна конфигурация
- RF Нулиране на грешка и ала

Чувствителни параметри

Тези параметри трябва да бъдат изравнени в цялата верига.

Списък на чувствителни параметри:

- SP Налягане на работната точка
- P1 Спомагателна работна точка вход 1
- P2 Спомагателна работна точка вход 2
- P3 Спомагателна работна точка вход 3
- P4 Спомагателна работна точка вход 4
- RP Падане на налягането за рестарт
- ET Време за смяна
- AY Антизацикляне
- NA Брой на активните устройства
- NC Брой на едновременните устройства
- TB Време на сух режим
- T1 Време за изключване след сигнал за ниско налягане
- T2 Време за изключване
- GI Интегрален коефициент
- GP Пропорционален коефициент
- I1 Настройка на вход 1
- I2 Настройка на вход 2
- I3 Настройка на вход 3
- I4 Настройка на вход 4

- OD Тип на системата
- PR Дистанционен датчик за налягане
- PW Смяна на парола

Автоматично подреждане на чувствителните параметри

В мултипомпената система се извършва проверка за съвместимостта на настроените параметри. Ако чувствителните параметри не са разпознати, се показва съобщение, и всяко устройство пита как се изисква разпространението на конфигурацията върху системата. При потвърждение на съответно устройство, неговия параметър се разпространява в цялата система.

При потвърждение на съответно устройство, неговия параметър се разпространява в цялата система.

По време на нормална работа ,промяната на параметри автоматично за съгласуване с тези на другите устройства става без запитване за потвърждение.

ЗАБЕЛЕЖКА: Автоматичното съгласуване на автоматичните параметри няма влияние върху другите.

В частен случай, въвеждане на устройство с фабрични настройки във веригата (устройство за подмяна на съществуващо, или устройство, на което е било възстановено заводската конфигурация), и другите устройство са с променени от фабричните настройки, то това устройство ще приеме чувствителните параметри на веригата.

Параметри с опции за изравняване

Тези параметри може да не бъдат изравнявани във веригата на различните устройства. При всяка тяхна промяна, при натискане на бутони SET или MODE, ще има запитване от системата, дали да се разпространява промяната по цялата верига. В този случай, ако всички параметри са същите, не се изисква настройка на същите на всички устройства.

Списък на параметрите с опция за подравняване:

- LA Език
- MS Измервателна система
- AE Антиблокиране
- AF Антизамръзване

- O1 Функция на изход 1
- O2 Функция на изход 2
- RM Максимална скорост

9.4.6 Първоначално пускане на мултипомпена система

Да се направят електрическите и механически свързвания на цялата система, както е показано в пар. 2.1.1, 2.2.1 и пар. 3.1.

Да се включат устройствата и да се присъединят както е указано в пар. 7.5.5 – AS: Присъединяване на устройства.

9.4.7 Нагласяване на мултипомпена система

Когато мултипомпената система е включена, адресите се подреждат автоматично и по алгоритъм едно устройство се избира като водач, и то решава за скоростта и реда на пускане на всяко устройство.

Нагласяването е последователно (устройствата се стартират по едно). Стартира се първото устройство, когато достигне скоростта се стартира второто и така нататък. Реда на стартиране зависи от наработените часове - виж 7.6.11 - ET: Максимално работно време.

9.4.8 - Определяне реда на пускане

При всяко стартиране на системата реда за пускане е свързан със всяко устройство. От това зависи реда за пускане на устройствата.

Той се моделира от следния алгоритъм:

- Достигане на максимално време в положение включено
- Достигане на максимално неработно време

9.4.9 - Максимално време в положение включено

IV зависимост от параметър ET (максимално време в положение включено), всяко устройство има брояч на работното време, и в зависимост от това реда за пускане се опреснява по следния алгоритъм: ако половината от времето ET е превишено, на първо време този инвертор се изключва (промяна в режим на готовност). ако времето ET е достигнато без спиране, инвертора се изключва и става с минимален приоритет за пускане (промяна в работен режим).



Ако ЕТ е избран 0, има смяна на приоритетите на всеки рестарт.

Виж. 7.6.11 - ЕТ: Максимално време в положение включено.

9.4.10 - Достигане на максимално неработно време

Мултипомпената система има антистагнационен алгоритъм, смисъла от който е да съхранява помпите в добро работно състояние и да поддържа интегрирането на нагнетения флуид. Той сменя реда на помпите, нагнетяващи флуида, така че, всяка една да работи поне 1 мин. на всеки 23 ч.. Това е заложено в конфигурацията на устройствата (основно или резервно). Устройството, което не е работило 23 ч. ще има най-голям приоритет при стартирането. Устройствата се конфигурират като резерв имат предимство пред останалите. Алгоритъмът приключва своето действие, когато устройството е работило най-малко една минута. Когато намесата на алгоритъм на анти-стагнация свърши, ако устройството е конфигурирано като резервно, се връща на минималната приоритет, за да го предпази от износване.

9.4.11 - Брой на устройствата участващи в нагнетяването и резервни

Мултипомпената система разчита колко елемента има в нея и ги приема за N на брой.

Тогава в зависимост от параметри NA и NC решава колко и кои устройства да работят в определено време.

NA показва броя на устройствата участващи в нагнетяването.

NC показва максималния брой устройства, които могат да работят в определено време.

Ако има NA активни устройства във веригата и NC едновременни устройства с NC по-малко от NA, това означава, че повечето NC устройства ще стартират в един момент и тези устройства ще се сменят с NA елемента. Ако устройство е конфигурирано като резервно, то ще бъде последно в стартовия списък, например, ако са 3 и едното е резервно, то ще бъде третия елемент за стартиране, докато ако NA=2 резервното няма да се стартира, докато едно от основните не получи сигнал за грешка или повреда.

Вижте също обяснението на параметрите:

7.6.8 - NA: Активни устройства;

7.6.9 NC: Едновременни устройства;

7.6.10 IC: Конфигуриране на резерв.

В каталозите на DAB има интегрирана нагнетяваща система, направена от две устройства, показана на фиг. 21.



Фигура 21

9.4.12 - Wireless (безжичен) контрол

Както е описано в пар. 9.4.3, устройството може да се свържи към други устройства посредством wireless канал. Има възможност за управление на отделни операции дистанционно: например, в зависимост от нивото на резервоара, показвано от поплавък, може да се нареди сигнал за напълването му; със сигнал идващ от таймер може да се регулира налягането на работната точка от SP до P1e.

Questi segnali in ingresso o in uscita dal sistema, sono gestiti da una centralina di controllo acquistabile separatamente a catalogo DAB.

10. ПОДДРЪЖКА



Да се изключи главното захранване, преди каквито и да е дейности по устройството.

Системата не изисква рутинна поддръжка.

Въпреки това се дават инструкции за някои отделни случаи на поддържащи дейности. (изпразване на системата и съхранението и за по-дълго време).

10.1 - Аксесоари и инструменти

С продукта DAB доставят и аксесоари и инструменти, които могат да са полезни при монтирането и по-специални дейности по поддръжка. Инструментите в техническия отсек са. Състои се от 3 ключа:

- 1 - метален ключ (фиг. 22 – 1);
- 2 - сплосък пластмасов ключ (фиг. 22 – 2);
- 3 - цилиндричен пластмасов ключ (фиг. 22 – 3).

Ключ "1" на свой ред е поставен в края "D" на ключ "3". При първа употреба трябва да се разделят ключове "2" и "3", връзката между които е с мост (фиг. 22 – А):



Прекъснете мост "А", като се внимава да се отстранят остатъците от 2 ключа, така че да не оставят никакви остри парченца, които биха могли да причинят наранявания.

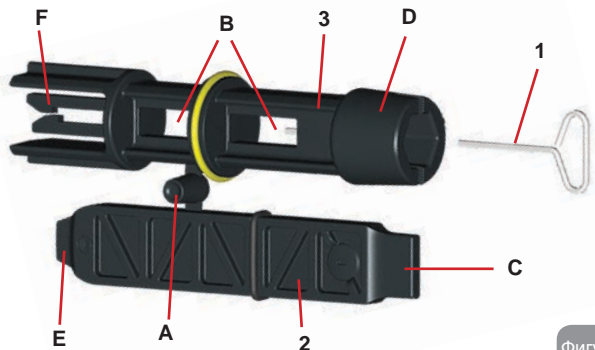

Фигура 22

Използване на ключ "1" се използва за ориентация на лицевия панел, както е описано в пар. 2.2.2. Ако ключа е загубен или повреден, може да се използва стандартен 2 мм. шестограмен ключ.

Веднъж разделени двата пластмасови ключа могат да се ползват като: "2" се пхне в "B" на ключ "3". На този етап трябва да се използва мултифункционален кръстат ключ, с краища, съответстващи на всеки от 4-те краища.



При употреба на кръстатия ключ, неизползвания "1" да се съхранява на сигурно място за да не се загуби, или да се постави обратно на местото си "3" в края на работата.



Фигура 23

Използване на край "С":

Напрактика това е един вид права отвертка за сваляне и слагане на декоративните капаци от местата на главните връзки (1" и 1"1/4):

при първоначална инсталация на устройството; за пълнене на системата в случаите на хоризонтален монтаж на устройството; за достъп до обратния клапан. Ако ключът е изгубен или повреден, същите операции могат да се извършват с помощта на права отвертка с подходящ размер.



Фигура 24

Използване на край "D":

Накрайник с патронник(муфа), подходящ за сваляне на декоративните капаци при вертикален монтаж. Ако ключът е изгубен или повреден, същите операции могат да се извършват с помощта на напречно отвертка с подходящ размер.



Фигура 25



Фигура 26

Използване на край "E":

Това е един вид права отвертка за сваляне на декоративните капаци за достъп до вала на мотора, ако е монтиран капак за бърз достъп (пар.

9.3), за достъп до ключа за разединяване на връзката. Ако ключът е изгубен или повреден, същите операции могат да се извършват с помощта на права отвертка с подходящ размер.

Използване на край "F":

За достъп и поддръжка на обратния клапан и по-добре е описано в съответния параграф 10.3.

10.2 - Изпразване на системата

Изпразването на системата да става по следния начин:

1. да се изключи главното захранване;
2. да се отвори спирателния кран на нагнетателната част за изпускане на налягането на и изпразването и;
3. при наличие на обратен клапан на смукателната част (винаги се препоръчва), да е затворен за да не се изпусне водата от системата до първия затворен кран;
4. да се прекъсне смукателната тръба в точка близка до сис-

темата (винаги трябва да има спирателен кран на такова място) за да не се изпразва цялата смукателна част;

5. да се свали капака на дренажа (фиг.1 лице E) и да се източи водата (около 2.5 л);
6. водата, която е затапена в системата, на нагнетателната веригата, от възвратен клапан интегриран в системата, може да изтича навън в момента на изключване на системата, или на сваляне на капачката.



При първоначалното изпразване на системата не е възможно да се източи напълно, затова е възможно да има леки течове.

10.3 - Обратен клапан

1. Системата има вграден обратен клапан, който е необходим за правилната и работа. Наличието на твърди тела или песчинки във водата може да влоши работата на обратния клапан. Затова се препоръчва използването на филтър на входа. Ако се установи ненормална работа на обратния клапан е необходимо той да бъде свален и почистен или сменен, като се спазва следното:

1. 1- да се свали декоративния капак за достъп до клапана (фи.27);
2. да се борави с кръстатия ключ, край "F" (пар 10.1) така че да се изравнят участика с перфорация, с куките (фиг.27);
3. да се издърпа без въртене: може да има известни затруднения. Патронът се издърпва, което също е част на вентила, за да бъде обслужван. детайла остава на ключа (фиг.27);
4. освобождаване на касетата от ключа: куките са освободени чрез натискане на патрона и ключа един срещу друг, в този момент да се измъкне патрона встрани (фиг.27);
5. да се почисти клапана на течаща вода и да се уверим, че не е повреден; ако е повреден да се смени;
6. след това да се постави обратно на местото си: да се притиснат двата O-пръстена. If Ако е необходимо да се използва край "D" на кръстатия ключ. Не използвайте край "F" или куките отново, ще се включат в отворието на патрона и ще

бъде невъзможно да се освободят (фиг.27);

7. да се завие декоративния капак: ако не е поставен клапана добре, да се отбие капака и да се постави в правилната позиция (фиг.27).

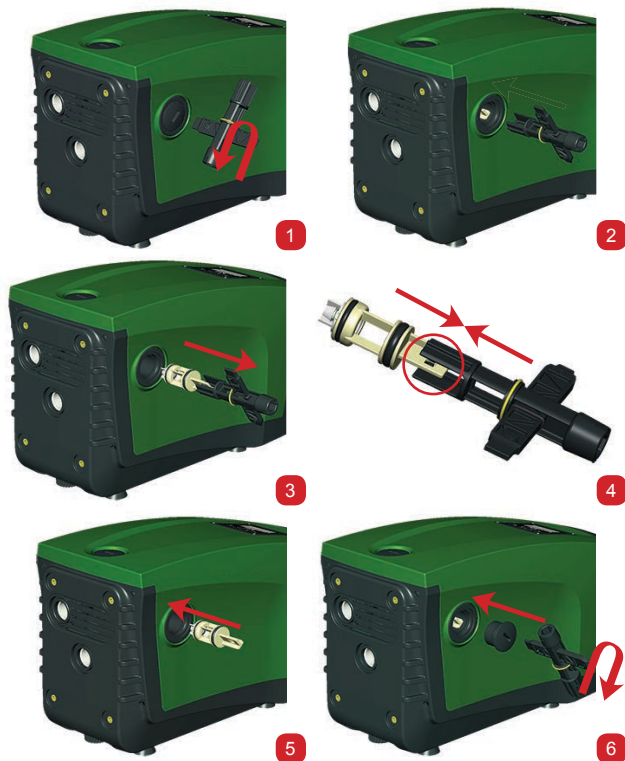

Фигура 27



Благодарение на касетата останала на мястото си за дълъг период от време и / или присъствието на утайка, силата необходима за извличане на касетата може да бъде такава, че да повреди инструмента за аксесоара. В този случай за предпочитане е да повредите инструмента, а не патрона. Ако ключът е изгубен или повреден, същата операция може да се извърши с клещи.



Ако един или повече О-пръстени бъдат загубени или повредени по време на операциите по поддръжка на възвратен клапан, те трябва да бъдат заменени. В противен случай системата може да не работи правилно.

10.4 - Вал на мотора

Електронното управление на системата осигурява плавен старт и предотвратява излишно натоварване на механичните части, като по този начин увеличава живота им. В изключителни случаи тази характеристика може да създаде проблеми при стартиране на помпата: след определен период на неактивност, може би със утаени в системата соли и други примеси, разтворени във водата, може да са се образували утайки между подвижна част (вала на двигателя) и фиксираната част на помпата, като по този начин се увеличава съпротивлението при стартиране. В този случай може да се окаже достатъчно, за да се помогне на вала на двигателя с ръка. В тази система операцията е възможна, тъй като достъп до вала на двигателя отвън е гарантирана и жлеб е осигурен в края на вала. Реда е следния:

1. да се свали капака на вала – Фиг.27;
2. с помощта на права отвертка (вала има процеп) да се развърти няколко пъти вала в двете посоки;
3. ако се движи свободно, системата може да се стартира;
4. ако развъртането е затруднено или невъзможно, да се потърси специализирана помощ (сервиз).

10.5 - Разширителен съд

Виж пар.1.2 за начина на нагласяване на налягането в разширителния съд и демонтирането му при нужда.

11 - ПОДОБРЯВАНЕ НА E.SYBOX (UPDATE)

11.1 - Общи сведения

Тук се описва как могат да се правят подобрения на един или няколко E.sybox, когато имаме E.sybox или E.sylink.

Ако E.sybox е в група има няколко начина на свързване. Когато е необходимо е да се направи подобрение в реда на разпознаването, като освен това ще бъде полезно за добавянето на допълнителни функции и разрешаване на проблеми, се пробягва до подобрения.

Дефиниции:

Master: устройството от което направеното подобрение се зарежда на E.sybox.

Slave: E.sybox в състояние на приемане на подобренията.

11.2 - Подобрение (update)

Могат да бъдат в зависимост от друг E.sybox или E.sylink. В зависимост от наличната версия на подобрение и от наличното устройство за програмиране (E.sybox или E.sylink) могат да се използват различни процедури.

По време на този процес E.sybox и E.sylink, който се подобряват, не могат да се използват в процеса на нагнетяване на вода. По време на подобряването "Slave E.sybox" показва съобщение "LV LOADER" v2.x" и знак показва процеса на подобряване, който отнема около 1 min. и в края на който E.sybox ще се рестартира.

Веднъж рестартиран E.sybox е препоръчително да се провери дали всичко е инсталирано. За това да се провери, версията "SW V." в "страница VE" от менюто на ползвателя.

Ако има някакви проблеми и подобренията не са инсталирани правилно, да се следва индикацията за решаване на проблема, по описаните процедури.

11.2.1 - Подобрения между един E.sybox и друг

Актуализация между e.sybox 30/50 е възможна винаги.

Това е възможен процес, само ако единия има версия 4.00 и нагоре.

Подобрението може да стане по три начина:

- **Ръчно:** винаги е възможно при e.sybox 30/50, докато за e.sybox ГЛАВНИЯ трябва да е версия 4.00 или по-висока. Не се налага асо-

циране на e.sybox.

- **Автоматично:** винаги е възможно при e.sybox 30/50, докато за e.sybox е възможно само ако двата e.sybox са актуализирани и имат 4.00 или по-висока. Необходимо е асоциирането на e.sybox.
- **Полуавтоматично:** не се очаква за e.sybox 30/50; а при e.sybox ГЛАВНИЯ да е с версия 4.00 или по-висока и ПОМОЩНИЯ да е с по-ниска от 4.00. Необходимо е асоциирането на e.sybox.

11.2.1.1 - Ръчно подобрение

Изисквания

- Между 2 E.sybox.
- Винаги възможно за e.sybox 30/50, докато за e.sybox трябва да е версия 4.00 или по-висока.
- E.sybox използван като Slave може да има всяка една версия.
- Версията на Master трябва да бъде същата или по-голяма от тази на Slave.
- Асоцииране между устройствата не се налага.
- Ако няколко E.sybox трябва да се подобряват, процедурата се повтаря.

Процедура

1. Д са изключи главното захранване на E.sybox и да се изчака да изгасне екрана.
2. Да се отиди на страница FW от техническото меню на E.sybox, който ще се използва за Master и да се натисне [+].
3. На подобрявания E.sybox да се натиснат едновременно бутони [MODE] and [-] до появата на екрана "update".
4. Да се изчака успешното завършване на процеса, за двете машини, и да се рестартират.

Разрешаване на проблеми

Ако процеса не е успешен, да се повтори процедурата.

11.2.1.2 - Автоматично подобряване

Изисквания

- Между 2 E.sybox.
- E.sybox използван като Master трябва да е с версия 4.00 или по-голяма. При e.sybox 30/50 винаги е възможно.

- Е.sybox използван като Slave трябва има версия 4.00 или по-голяма. При е.sybox 30/50 винаги е възможно.
- Версията на Master трябва да е по-голяма или същата като на Slave.
 1. Устройствата трябва да се асоциират едно с друго.
- Ако няколко Е.sybox ще се подобряват, процедурата се повтаря за всеки.

Процедура

1. Асоцииране на устройствата (виж пар. 7.5.5). В горната част на екрана ще се вижда:

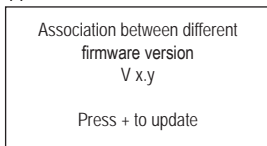

На мястото на x и y ще бъде изписана версията на .sybox.

2. Да се натисне [+] на двете машини.
3. Да се изчака успешното завършване на процеса и да се рестартират двете машини.

Разрешаване на проблеми

Ако процеса е неуспешен, машината която сме се опитвали да подобрим, (Slave) преминава в състояние, което не позволява втори опит за автоматично подобрене. Втория опит да бъде в ръчен режим.

11.2.1.3 - Полуавтоматично

Не е предвидено при е.sybox 30/50, докато в случая на е.sybox, се прилагат условията.

Изисквания

- Между 2 Е.sybox.
- Е.sybox използван като Master трябва да има версия 4.00 или повече.
- Е.sybox използван като Slave трябва да има версия по-малка от 4.00.
- Устройствата трябва да се асоциират едно с друго.
- Ако няколко Е.sybox се подобряват, процедурата се повтаря за всеки един.

Процедура:

1. Да се асоциират устройствата.

Е.sybox с по старата версия (Slave) на екрана ще изпише:

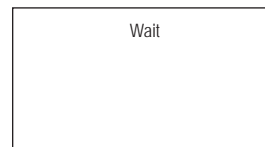

Е.sybox с версия 4.00 или по-голяма ще покаже на екрана:

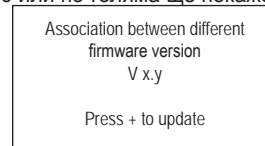

На мястото на x и y ще се изпише версията на Е.sybox will appear.

2. Натисни [+] на Master (този с версия 4.00 или по-голяма).
3. Изключи и захранването на Slave Е.sybox и изчакай да изгасне екрана.
4. На Slave Е.sybox, да се натиснат едновременно бутони [MODE] и [-] докато на екрана се покаже update.
5. Изчаква се да завърши успешно процеса и двете машини се рестартират.

Разрешаване на проблеми

Ако процеса е неуспешен, машината която се подобрява (Slave) минава в състояние, което не позволява втори полуавтоматичен опит. Втория опит да бъде в ръчен режим.

11.2.2. Подобрене на Е.sybox чрез Е.sylink

Един Е.sybox може също да бъде подобрен чрез Е.sylink. За процедурата да се види инструкцията на Е.sylink.

12 - ВЪЗМОЖНИ ПРОБЛЕМИ



Преди започване на дейности по откриване и отстраняване на повреди, да се изключи захранващия кабел.

Разрешаване на проблеми

Грешка	Лампа	Вероятна причина	Дейности
Помпата не тръгва.	Червена: изкл Бяла: изкл Синя: изкл. off	Няма захранване.	Да се провери има ли напрежение в захранващата верига.
Помпата не тръгва.	Червена: вкл Бяла: вкл Соня: изкл. off	Вала блокиран.	Виж пар. 10.4 (поддръжка на вала на мотора).
Помпата не тръгва.	Червена: изкл Бяла: вкл. Синя: изкл	По високо налягане от това за рестартиране (пар. 3.2).	Да се увеличи налягането за рестарт на системат, чрез натискане на SP или да се намали RP.
Помпата не спира.	Червена: изкл Бяла: вкл. Синя: изкл	<ol style="list-style-type: none"> 1. Теч в системата. 2. Повредено работно колело или затлачена хидравлична част. 3. Въздух в смукателната тръба. 4. Повреден датчик за дебит. 	<p>Провери системата и отстрани течовете.</p> <p>Да се поправи или изчисти проблемната част (в сервис). Да се премахне причината за засмукване на въздух.</p> <p>Потърси услугите на сервис.</p>

Недостатъчно подаване на вода	Червена: изкл Бяла: вкл. Синя: изкл.	<ol style="list-style-type: none"> 1. Твърде голяма дълбочина на засмукване. 2. Смукателната тръба е запушена или е с недостатъчен диаметър. 3. Повредено работно колело или запушена хидравлична част. 	<ol style="list-style-type: none"> 1. При увеличаване на дълбочината на засмукване, хидравличните характеристики се понижават (описание на електропомпата). Проверка дали дълбочината на засмукване може да се намали. Да се смени тръбата с по-голям диаметър (но никога по-малък от 1"). 2. Проверка на смукателната тръба, да се намерят причините за запушване и се отстранят 3. Разглобявате системата и отстранете препятствията.
Помпата тръгва без нужда от системата	Червена: изкл Бяла: вкл. Синя: изкл	<ol style="list-style-type: none"> 1. Теч в системата. 2. Повреден обратен клапан. 	<ol style="list-style-type: none"> 1. Отстрани течовете. 2. Да се поправи или смени обратния клапан виж пар. 10.3.
При тръгане на помпата, налягането в системата не се повишава веднага.	Червена: изкл Бяла: вкл. Синя: изкл	Празен разширителен съд (недостатъчно налягане) или спукана мембрана.	<p>Да се провери налягането през обратния клапан в техническия отсек на устройството. Ако изтича вода, разширителния съд е повреден: в сервис. Вдругия случай да му се провери въздушното налягане виж пар. 1.2.</p>

Когато се захрани към напрежение, дебата пада до нула преди да тръгне помпата.	Червена: изкл Бяла: вкл. Синя: изкл	Въздушното налягане в разширителния съд е по-голямо от стартовото на системата.	Да се калибрира въздушното налягане на разширителния съд или да се горигират SP и/или RP за постигане на изравняването виж пар.1.2.
Екрана показва BL	Червен: вкл. Бял: вкл. Син: изкл.	1. Няма вода. 2. Помпата не е захранена. 3. Работната точка е недостижима с настроената стойност RM.	1-2. Захрани помпата и провери за наличие на въздух. Провери смукателната тръба и филтрите за запушване. 3. Настрой стойност на RM, която прави работната точка достижима.
Екрана показва BP1	Червен: вкл. Бял: вкл. Син: изкл.	1. Проблем с датчика за налягане.	1. Свържи се с техническия отдел.
Екрана показва OC	Червен: вкл. Бял: вкл. Син: изкл.	1. Голяма консумация. 2. Блокирана помпа.	1. Твърде плътен флуид. Помпата да не се използва за различни от вода флуиди. 2. Свържи се с техническия отдел.
Екрана показва PV	Червен: вкл. Бял: вкл. Син: изкл.	1. Ниско захранващо напрежение. 2. Падане на напрежението.	1. Провери правилността на захранващото напрежение. 2. Провери сечението на захранващия кабел.

Екрана показва: Натисни + за разпространяване на гонфигурацията	Червен: изкл Бял: вкл Син: изкл	Едно или повече устройства са с не изравнени чувствителни параметри.	Натисни бутон + на устройството с последните точни параметри.
--	---------------------------------------	--	---

13 - ИЗХВЪРЛЯНЕ

Този продукт, или неговите части, трябва да се изхвърлят по начин, опазващ околната среда, и в съответствие с местните разпоредби, отнасящи се до околната среда; използване на местните публични или частни фирми за събиране отпадъци.

14 - ГАРАНЦИЯ

Всяко използване на дефектни материали, или производствени дефекти на уреда, ще бъдат отстранени по време на гаранционния период, в оторизиран сервиз в държавата, където продукта е закупен, чрез поправка или замян.

Гаранцията покрива неизправности и повреди, или не издържливост на материалите от които е произведена машината, по време на правилната експлоатация на машината в рамките на техническото ръководство и инструкцията за експлоатация, за определен период от време.

Гаранцията не важи в следните случаи:

- опити за ремонт от неквалифициран персонал,
- използване на нерегламентирани резервни части,
- следи от удари и драскотини по устройството,
- драскотини по устройството.
- използване не по предназначение, пример за индустриална употреба.

Исключване на гаранция:

- части, подлежащи на бързо износване.

Когато се отправя искане за ремонт, в рамките на гаранция, се прилагат към оторизиран сервиз за техническа помощ, се представя доказателство за закупуването на продукта (фактура и касова бележка, гаранционна карта).

900	5.1.5 ن آ مندنگ لتریكدحاو و ملگسد ندركدتسد و زاږ		فهرست
901	6. صفحه كلید و نمایشگر	887	علائم
901	1.6 دسترسی مستقیم به منوی مورد نظر با فشار همزمان چند کلید.	888	هشدارها
905	2.6 دسترسی به منوی مورد نظر با کلیک کردن بر روی نامر آن در منوی اصلی.	888	مسئولیت
906	3.6 ساختار صفحات منو		
907	4.6 قفل کردن بخش تنظیمات پارامترها با انتخاب password	888	1. کلیات
907	5.6 راه اندازی و از کار انداختن موتور	889	1.1 توصیف اینورتر جامع
		889	2.1 منبع اتسباط جامع (منبع تحت فشار)
		890	3.1 الکتروپمپ جامع
		891	4.1 ویژگیهای فنی
907	7. معنای هر کدام از پارامترها		2. نصب
907	1.7 منوی User		1.2 شرایط نصب عمودی
907	1.1.7 حالت و وضعیت	891	1.1.2 اتصالات هیدرولیکی
907	2.1.7 RS نمایشگر سرعت گردش موتور	892	2.1.2 عملیات هواگیری پمپ (برکردن پمپ با آب)
907	3.1.7 VP نمایشگر فشار	893	2.2 شرایط نصب افقی
907	4.1.7 VF نمایشگر جریان	894	1.2.2 اتصالات هیدرولیکی
907	5.1.7 PO نمایشگر قدرت مصرفی پمپ	894	2.2.2 چرخاندن نشان دهنده دیجیتالی در زاویه مورد نظر
907	6.1.7 C1 نمایشگر جریان فاز	895	3.2.2 هواگیری (برکردن پمپ با آب)
907	7.1.7 نمایشگر تعداد دفعات روشن شدن پمپ و مدت زمان کاری آن		
907	8.1.7 PI نمایشگر نمودار قدرت مصرفی پمپ برحسب واحد بار	895	3. راه اندازی
907	9.1.7 مقدار دبی خروجی	895	1.3 اتصالات الکتریکی
908	10.1.7 ید رالمقمرگشلمذ	895	2.3 شرایط قرارگیری اینورتر
908	11.1.7 VE نمایشگر قطعات سخت افزاری و نرم افزاری پمپ	895	3.3 مکش
908	12.1.7 FF نمایشگر تعداد دفعات بروز نقص در مدت زمان کارکرد دستگاه		
908	2.7 Menu Monitor	896	4. سیستمهای محافظتی
908	1.2.7 CT نمایشگر تنظیمات پس زمینه مانیتور	897	1.4 توصیف عوامل خاموش شدن پمپ
908	2.2.7 BK نمایشگر تنظیمات روشنایی مانیتور	897	1.1.4 حالت ضد خشک کار کردن پمپ (محافظت در برابر خشک کار کردن)
908	3.2.7 TK نمایشگر تنظیم زمان روشنایی نور پس زمینه	897	2.1.4 حالت روشن و خاموش شدن خودکار (شرایط حفاظت از روشن و خاموش شدنهای متداوم)
908	4.2.7 LA تنظیمات زبان	897	3.1.4 حالت ضد یخ زدگی (محافظت در برابر یخ زدگی آب پمپ)
909	5.2.7 TE نمایشگر تنظیمات دما	897	4.1.4 B1 خاموش شدن به علت خرابی سنسور فشار داخلی
909	3.7 منوی SetPoint (منوی تنظیم فشار پمپ)	897	5.1.4 PB خاموش شدن به واسطه عدم مطابقت ولتاژ شبکه با استاندارد کارخانه
909	1.3.7 (SP) تنظیمات فشار نهایی پمپ (setpoint)	898	6.1.4 SC خاموش شدن به علت اتصال کوتاه بین فازهای موتور
909	2.3.7 (SP) تنظیمات فشار نهایی پمپ (setpoint)	898	2.4 دستی وضعیت خطا
909	1.2.3.7 P1 تنظیمات setpoint کمی 1	898	3.4 Reset اتومات وضعیت خطا
909	2.2.3.7 P2 تنظیمات setpoint کمی 2		
909	3.2.3.7 P3 تنظیمات setpoint کمی 3		
909	4.2.3.7 P4 تنظیمات setpoint کمی 4		
909	4.7 منوی Manual	898	5. چگونگی کنترل الکتریکی پمپ توسط اینورتر و پیل کاربر
910	1.4.7 حالت - وضعیت	898	1.5 طرق مختلف کنترل دستگاه
910	2.4.7 RI تنظیمات سرعت موتور	898	1.1.5 وظایف واحد های کنترل
910	3.4.7 VP نمایشگر فشار دستگاه	898	2.1.5 اهی چورخ و اهی دوروی پترکلا تالاصتا
910	4.4.7 VF نمایشگر جریان	898	3.1.5 ملگسد ی میات لاد دیکلمه موجد
910	5.4.7 PO نمایشگر قدرت مصرفی پمپ	900	4.1.5 مندنگ لتریكدحاو تالمیظند
910	6.4.7 C1 نمایشگر جریان فاز		

- 919** 7.4.4 (RS) نمایشگر سرعت گردش موتور
- 919 8.4.7 TE نمایشگر دما
- 921 5.7.1 Installer منوی
- 921 1.5.7 RP تنظیمات کاهش مقدار فشار مورد نیاز جهت استارت مجدد دستگاه
- 921 2.5.7 OD تنظیمات تغییر وضعیت دستگاه به حالت ثابت و یا انعطاف پذیر
- 921 3.5.7 AD تنظیمات آدرس ارتباطی پمپها در سیستمهای چند پمپی
- 921 4.5.7 MS سیستم اندازه گیری
- 911 5.5.7 AS تنظیمات برقراری ارتباط پمپ با سایر دستگاهها
- 911 6.5.7 RP تنظیمات سنسور فشار از راه دور
- 912 6.7.1 Technical Assistance
- 912 1.6.7 TB تنظیمات زمان هشدار دستگاه به علت عدم وجود آب
- 912 2.6.7 T1 تنظیمات زمان خاموش شدن اینورتر پس از دریافت علامت مبنی بر فشار پایین آب
- 912 3.6.7 T2 تنظیمات به تاخیر انداختن زمان خاموش شدن اینورتر
- 912 4.6.7 GP ضریب تناسب نسبی بین فشار و قدرت مصرفی پمپ
- 912 5.6.7 GI ضریب تناسب کلی بین فشار و قدرت پمپ
- 912 6.6.7 RM تنظیمات حداکثر سرعت گردش موتور
- 912 7.6.7 تنظیمات تعداد پمپ به کار گرفته شده و یا کمی در عملیات پمپاژ
- 912 8.6.7 NA تنظیمات تعداد وسایلی استفاده شده در عملیات پمپاژ به صورت مستقیم
- 913 9.6.7 NC تنظیمات استفاده همزمان از چند پمپ در عملیات پمپاژ
- 913 10.6.7 IC تغییر وضعیت پمپ به حالت کمکی
- 913 11.6.7 ET نمونه هایی از سیستمهای چند پمپی
- 913 12.6.7 AY جلوگیری از روشن و خاموش شدن مکرر پمپ به علت وجود نشت آب
- 913 13.6.7 AE جلوگیری از انسداد مکانیکی دستگاه به علت غیر فعال بودن آن به مدت طولانی
- 914 14.6.7 AF فعال سازی حالت ضد یخ زدگی آب داخل پمپ
- 914 15.6.7 تنظیمات مقادیر ورودیهای کمی IN1, IN2, IN3, IN4 به واحد کنترل
- 914 15.6.7 غیر فعال سازی عملکرد ورودیهای کمی
- 914 15.6.7 تنظیم کار فلوتر خارجی
- 915 15.6.7 تنظیم کار ورودی کمی setpoint
- 916 15.6.7 فعال سازی سیستم و Reset حالت خطا
- 916 15.6.7 تنظیمات سوچ تشخیص دهنده افت فشار
- 917 16.6.7 تنظیم خروجی های OUT1, OUT2
- 917 17.6.7 O1 تنظیم عملکرد خروجی 1
- 917 18.6.7 O2 تنظیم عملکرد خروجی 2
- 918 19.6.7 FW آپدیت سخت افزاری دستگاه
- 918 20.6.7 RF Reset حالت خطا و هشدار
- 918 21.6.7 password تغییر
- 918** 8. بازگردانی سیستم و تنظیمات کارخانه
- 918 1.8 بازگردانی شرایط دستگاه به حالت اولیه
- 918 2.8 بازگردانی تنظیمات کارخانه
- 918 3.8 ذخیره مجدد تنظیمات کارخانه
- 9. حالات مخصوص نصب سیستم**
- 1.9 نصب پمپ بدون استفاده از قابلیت خود مکنی
- 2.9 نصب بر روی دیوار
- 3.9 نصب سریع با پایه اتصال دهنده
- 4.9 تنظیمات سیستمهای بوستری
- 1.4.9 معرفی سیستمهای بوستری
- 2.4.9 طریقه ساخت سیستمهای بوستری
- 3.4.9 ارتباط وایرلسی بین پمپها
- 4.4.9 نحوه اتصال و تنظیم ورودی ها در سیستمهای بوستری
- 5.4.9 پارامترهای مربوط به عملکرد پمپ در سیستمهای بوستری
- 6.4.9 نحوه فعال سازی اولیه سیستم بوستری
- 7.4.9 تنظیم و ترتیب به کار گیری پمپها در سیستمهای بوستری
- 8.4.9 تنظیم زمان ارسال فرمان استارت به هر یک از پمپها به محض روشن شدن سیستم
- 9.4.9 تنظیم حداکثر زمان کار برای هر یک از پمپها
- 10.4.9 تنظیم حداکثر زمان غیر فعال بودن پمپها
- 11.4.9 تعداد وسایلی استفاده شده و حداکثر وسایلی که میتوان به صورت همزمان در عملیات پمپاژ استفاده کرد
- 12.4.9 کنترل از راه دور وایرلسی (Wip)
- 10. نگهداری و تعمیرات**
- 1.10 لوازم یدکی
- 2.10 خالی کردن آب پمپ
- 3.10 شیر یک طرفه
- 4.10 شفت موتور
- 5.10 منبع انبساط
- 11. آپدیت کردن نرم افزار پمپ ایزی باکس**
- 1.11 کلیات
- 2.11 طریقه آپدیت کردن
- 1.2.11 آپدیت کردن بین یک پمپ و پمپی دیگر
- 1.1.2.11 آپدیت دستی
- 2.1.2.11 آپدیت اتومات
- 3.1.2.11 آپدیت نیمه اتومات
- 2.2.11 آپدیت بین پمپ و ایزی لینک
- 12. عیب یابی**
- 13. دورریزی**
- 14. شرایط گارانتی**



علائم

علائمتهای استفاده شده در این دفترچه به صورت زیر میباشند :



وضعیت خطر کلی : عدم رعایت دستورالعملها باعث ایجاد خطر برای کاربر و تجهیزات کارخانه میشود .



خطر برق گرفتگی : عدم رعایت مقررات ایمنی باعث خطر برق گرفتگی میشود .



یادداشت ها

هشدارها

در این دفترچه راهنما دستورالعمل نصب و راه اندازی هر دو مدل ایزی باکس و ایزی باکس مینی بیان شده است . در صورت مشترک بودن ویژگی های هر دو دستگاه از واژه ایزی باکس استفاده شده و در صورت متفاوت بودن ویژگی ها مدل هر کدام از آنها قید می شود .

قبل از نصب مطالب زیر را با دقت بخوانید :



نصب دستگاه و کار کردن با آن میبایستی مطابق با استاندارد قوانین و مقررات موجود در کشوری باشد که خواهان به کارگیری دستگاه است . عدم رعایت قوانین ایمنی نه تنها ایمنی کاربر را به خطر انداخته و موجب ایجاد خسارت به تجهیزات میشود بلکه حق استفاده از گارانتی را نیز ملغی میسازد .

نصب دستگاه بایستی توسط فردی متخصص که دارای گواهینامه و صلاحیتهای فنی میباشد ، صورت پذیرد. شخص ماهر به فردی اطلاق میشود که دوره های آموزشی را طی کرده ، دستورالعمل و نحوه ی انجام کار را فرا گرفته ، از دانش و تجربه کاری در مورد رعایت استانداردها و الزامات شرایط کاری در جهت جلوگیری از هر گونه حادثه در محیط کاری برخوردار میباشد و مورد تایید مدیر مسئول ایمنی محصولات کارخانه و یا نمایندگی رسمی آن در منطقه قرار گرفته و مجوز انجام تمام فعالیتهای ضروری در جهت شناسایی و جلوگیری از خطرات احتمالی را اخذ کرده باشد .



شخص مسئول ایمنی محصولات، نحوه ی کارکرد و دستورالعمل آنرا بایستی به مصرف کننده آموزش دهد و باید توجه داشت ، که نباید به هیچ وجه مورد استفاده کودکان ، افراد معلول و اشخاصی قرار گیرد که دچار اختلالات حسی و ذهنی هستند و یا از تجربه و دانش کافی جهت استفاده از آن برخوردار نیستند. باید به کودکان آموخت که با وسیله بازی نکنند .



استفاده از این محصول تنها زمانی مجاز میباشد که سیستم برق مورد استفاده دستگاهها مطابق با قوانین و استاندارد ایمنی کشور مربوطه است مایعات پمپاژ شونده



این وسیله جهت پمپاژ آبهای عاری از مواد قابل احتراق ، فیبرها و ذرات ساینده با چگالی 1000 kg/m³ و با لزجت 1mm²/s و همچنین مایعات شیمیایی غیر خورنده طراحی و ساخته شده است.

از کشیدن کابل برق دستگاه جهت جابجایی و حرکت دادن پمپ جدا خودداری نمایید . هیچگاه جهت کشیدن دوشاخه از پریز، کابل برق دستگاه را نکشید . درصورت خرابی کابل برق و تعویض آن با نمایندگیهای مجاز خدمات پس از فروش تماس حاصل نمایید .

عدم رعایت هشدارهای مندرج در دفترچه راهنما باعث ایجاد خطر برای کاربر و تجهیزات شده وحق استفاده از گارانتی را ملغی میسازد .

مسئولیت



در صورت بروز اختلال در عملکرد صحیح پمپ و ایجاد خسارت به کاربر و تجهیزات به واسطه به کار گیری دستگاه، خارج از چارچوب کاری و یا تعمیر و تغییر لوازم آن مغایر با دستورالعملهای تعریف شده ، و همچنین اشتباهات چاپی مندرج در دفترچه ، کارخانه سازنده ، مسئولیت هیچ گونه ضمانتی را قبول نخواهد کرد . حق هرگونه اصلاحات و تغییرات ضروری و مفید ، بدون تحت تاثیر قرار دادن شاخصه های کاربردی قطعات ، محفوظ میباشد .

1- کلیات

ایزی باکس مینی ، دستگاهی جامع و متشکل از یک الکتروپمپ سانتریفیوژ چند مرحله ای خود مکش ، یک واحد کنترل الکترونیکی و یک منبع انبساط میباشد که جهت پمپاژ ، انتقال آب و تقویت فشار در سیستم های آبرسانی طنعتی و خانگی طراحی شده اند . در شکل شماره یک ، شش نمای متفاوت از بدنه پمپ نشان داده شده است .

نمای A : دو انگشت خود را بر روی گیره های لاستیکی در نظر گرفته شده قرار داده و فشار دهید . سپس در را حول لولای مقابل بستها بچرخانید و به سمت بالا باز کنید . با باز شدن در میتوانید به قسمت فنی نصب شده دسترسی پیدا کنید . برای بستن مجدد آن ، لولاها را در جای خود قرار داده و با یک فشار کوچک صدای چفت شدن آن شنیده میشود



2

در قسمت فنی دستگاه میتوانید به بخشهای زیر دسترسی پیدا کنید :

1. شیر منبع انبساط
2. پلاک اطلاعات فنی
3. راهنمای سریع
4. شفت موتور
5. ابزار کمکی
6. درپوش مخزن ورودی آب (فقط در صورت نصب عمودی)



3

نمای B : بر روی شیر یکطرفه درپوش پیچی در نظر گرفته شده است که با باز کردن درپوش پیچی شکل ، شیر یکطرفه آن قابل دسترس خواهد بود . این درپوش فقط در شرایط تعمیرات و آن هم توسط افراد متخصص باز می شود .

نمای C : در صورت نصب عمودی پمپ 4 پایه برنجی در نظر گرفته شده است که میتوانید دستگاه را بر روی آنها سوار کنید .

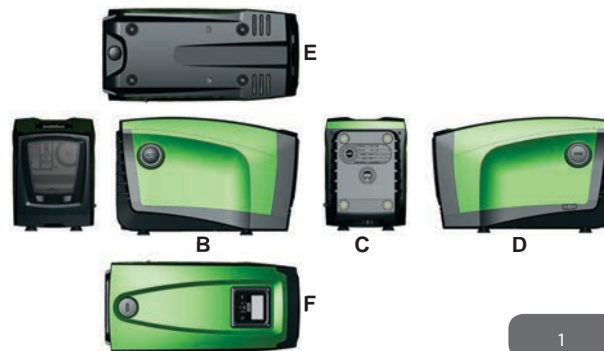

1

1.1 توصیف اینورتر جامع

قابلیت کنترل الکترونیکی کامل و موجود در دستگاه توسط یک اینورتر انجام میشود که دارای سنسورهای حساس به دما ، فشار و دبی میباشد . با استفاده از این سنسورها ، دستگاه مطابق با نیاز مصرف کننده ، به صورت اتومات روشن و خاموش شده و جهت جلوگیری از اختلال در عملکرد سیستم ، قابلیت شناسایی شرایط بروز نقص را دارا میباشد . اینورتر وظایف متفاوتی در دستگاه بر عهده دارد که مهمترین آنها حفظ فشاری ثابت و متداوم در محل خروجی و صرفه جویی در مصرف برق میباشد . اینورتر با تنظیم سرعت گردش الکتروپمپ موجب حفظ فشاری ثابت در مدار هیدرولیکی میشود . در صورت عدم وجود اینورتر ، با افزایش مصرف دبی توسط مصرف کننده ، فشار کاهش پیدا کرده و بعکس با کاهش مصرف دبی ، فشار افزایش پیدا میکند . به عبارت دیگر الکتروپمپ عملا قادر به تنظیم میزان جریان و فشار نمیشود . اینورتر با تنظیم لحظه ای سرعت گردش الکتروپمپ ، میزان جریان برق مصرفی آن را کاهش داده و امکان عملکرد مطلوب دستگاه را مطابق با نیاز مصرف کننده فراهم می سازد . عدم وجود اینورتر موجب میشود که الکتروپمپ همیشه با حداکثر قدرت کار کند .

طراحی دستگاه به گونه ای است که می توان در بسیاری از حالت‌های نصب از آن استفاده کرد . قابلیت کارکرد با فشاری متناوب

نقطه فشار(مقدار مطلوب فشار ثابت) $0/SP=3 \text{ bar}$

حداکثر کاهش فشار جهت استارت مجدد $0/3/3/0 \text{ bar}$

حالت آنتی سایکل غیر فعال (جلوگیری از روشن و خاموش شدن مکرر موتور)

باوجود این تمام پارامترهای مذکور میتوانند طبق تنظیمات کارخانه سازنده تنظیم شوند . تمام مقادیر قابل تنظیم مانند فشار ، سرعت گردش موتور و فعال سازی و غیر فعال کردن سیستم‌های محافظتی در پاراگراف 5-6-7 نشان داده شده است . به واسطه قابلیت تنظیمات مقادیر متفاوت و ساختار تغییر پذیر کانالهای ورودی و خروجی ، میتوان عملکرد اینورتر را براساس نیاز دستگاه های گوناگون مطابقت داد .

1.2 منبع انبساط جامع

دستگاه مجهز به یک منبع انبساط 2 لیتری میباشد . وظایف اصلی منبع انبساط عبارت است از :

- انعطاف پذیر کردن دستگاه در برابر ضربات کله کوچی
- تامین یک مخزن آب یدکی تا در صورت وجود نشت در دستگاه ، هم فشار برای مدتی طولانی ثابت نگه داشته شود و هم از روشن و خاموش شدن مکرر دستگاه بواسطه کمبود آب جلوگیری شود .
- تامین فشار مورد نیاز دستگاه در فاصله زمانی روشن شدن سیستم تا رسیدن به سرعت

دو درپوش پیچی یک اینچی بر روی بدنه پمپ قرار دارد که بسته به شکل نصب مورد نظر شما(افقی یا عمودی) ، میتوانید با باز کردن آنها به محل اتصالات سیستم دسترسی پیدا کنید .سیستم ورودی را به لوله آب ورودی اتصالات با اعلام IN و اتصالات خروجی را به اتصال با اعلام OUT نصب کنید . در این قسمت یک دریچه تهویه هوا نیز در نظر گرفته شده است .

نمای D: با باز کردن درپوش یک اینچی میتونید به محل اتصالات خروجی ثانویه دستگاه دسترسی پیدا کنید که میتون هم به صورت همزمان و هم بجای یکی از خروجی های نشان داده شده در نمای C از آن استفاده کرد و همچنین محل کابل برق نیز برای اتصال به جریان اصلی برق میباشد .

نمای E: برای نصب افقی دستگاه نیز 4 پایه برنجی در نظر گرفته شده است . درپوش یک اینچی در نظر گرفته شده نیز اصولا برای تخلیه آب پمپ استفاده میشود . در این قسمت 2 دریچه تهویه هوا در نظر گرفته شده است .

نمای F: همانطور که بر روی برچسب دستگاه نیز نشان داده شده است ، درپوش یک اینچی دو وظیفه اصلی را بر عهده دارد . زمانی که دستگاه به صورت افقی نصب گردیده خروجی متصل به درپوش ، عمل هواگیری دستگاه (پرشدن پمپ با آب) را انجام داده و زمانی که به صورت عمودی نصب شده ، به عنوان یکی از محل‌های ورودی دستگاه ، نقش اتصالگر هیدرولیکی را ایفا میکند . پنل کاربر متشکل از یک صفحه کلید و یک نمایشگر میباشد که وظیفه اصلی آن تنظیم دستگاه ، نمایش وضعیت‌های مختلف سیستم و ارتباط با سیگنال‌های هشدار دهنده میباشد .



5



4

مطلوب گردش موتور

قابل ذکر است که چنانچه به علت استفاده بیش از حد به مرور زمان فشار آب موجود در پمپ کاهش یابد ، منبع انبساط هیچ نقشی در تامین فشار آب ایفا نمیکند . شما میتوانید یک منبع انبساط با گنجایش مورد نیاز خودتان تهیه و به سیستم خروجی دستگاه متصل کنید .

در زمان نصب افقی دستگاه ، اتصال منبع انبساط به محل خروجی بلا استفاده سیستم ، مانعی ندارد . توجه داشته باشید که در زمان انتخاب منبع ، مقدار آب خارج شونده از آن به پارامترهای SP و RP که قابل تنظیم میباشند بستگی دارد . منبع انبساط از طریق شیر مخصوص که در قسمت فنی دستگاه قابل دسترس میباشد ، با هوای فشرده پر شده است . مقدار هوای فشرده داخل منبع مطابق با مقادیر تنظیم شده پارامترهای SP و RP میباشد و طبق فرمول زیر محاسبه میشود .

$$7/\text{bar Pair} = \text{SP} - \text{RP} - 0$$

بنابراین بر اساس تنظیمات کارخانه

$$\text{bar } 0/2 = 7/0 - 3/0 - 0/\text{Pair} = 3$$

اگر چنانچه مقادیر تنظیم شده برای پارامترهای SP و RP نسب به مقادیر تنظیم شده کارخانه تفاوت دارند ، وارد و یا خارج کردن هوای داخل منبع از طریق شیر مذکور ، مقدار آنها را تنظیم کنید .

عدم رعایت مقادیر مندرج در فرمول ، موجب اختلال در عملکرد سیستم شده و یا باعث شکستگی زودرس دیافراگم واقع در وسط منبع میشود .



برای اندازه گیری فشار هوای منبع فقط از یک فشارسنج استفاده کنید . در منبع هایی با ظرفیت کم ، حتی کاهش مقدار کمی از هوا موجب افت شدید فشار میشود . کیفیت ساختار منبع انبساط ضامن حفظ مقدار هوای تنظیم شده میباشد . فقط در زمان کالیبراسیون و یا مشاهده اختلال در عملکرد سیستم ، مقدار هوای داخل منبع را اندازه گیری کنید .



زمان چک کردن و یا تنظیم مجدد فشار هوا بایستی پمپ را از برق بکشید و درپوش خروجی سیستم را باز کنید تا آب پمپ کاملاً خالی شود .



ساختار منحصر بفرد منبع انبساط و بویژه دیافراگم واقع در وسط منبع ضامن حفظ مقدار و مدت زمان نگه داری هوا میباشد . در صورت شکسته شدن دیافراگم ، کل منبع انبساط بایستی توسط فردی متخصص تعویض شود .



1.3 الکتروپمپهای جامع

دستگاه مجهز به الکتروپمپ سانتریفیوژ 5 پروانه ای میباشد که توسط یک موتور الکتریکی سه فاز که با آب خنک میشود چرخانده می شوند . خنک شدن موتور با آب نه تنها تولید صدای موتور را کاهش میدهد بلکه این امکان را فراهم میسازد تا در مکانهای فاقد تهویه هوا نیز دستگاه قابل نصب باشد . نمودار فرمز رنگ نشان داده شده در شکل 6 ، منحنی عملکرد الکترو پمپ را در حداکثر سرعت گردش موتور نشان میدهد .

$$\text{حداکثر میزان جریان} = 120 \text{ l/min}$$

$$\text{حداکثر ارتفاع} = 65 \text{ m (در حدود حداکثر فشار } 5 \text{ bar)}$$

نمودار سبز رنگ شکل 6 ، منحنی همان الکتروپمپ را به نسب کاهش سرعت گردش موتور نشان میدهد . حال اینورتر با تنظیم سرعت گردش موتور علاوه بر حفظ مقدار هوای تنظیم شده امکان حرکت عملکرد الکتروپمپ را از یک منحنی به منحنی دیگر فراهم میسازد . بنابراین منحنی نمودار دستگاه با توجه به نقش اینورتر به صورت زیر میباشد که در شکل 6 نشان داده شده است .

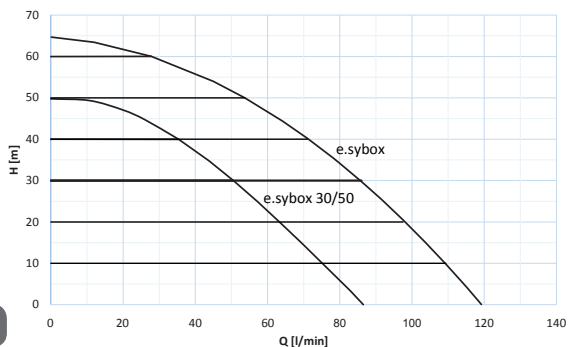

6

بنابراین نتیجه میگیریم زمانی که مقدار SP برابر با 3/0 بار میباشد ، دستگاه قادر است مقدار فشار تنظیم شده مورد نیاز را برای جریانهایی به میزان 0 تا 90 لیتر در دقیقه تامین کند . برای دبی با مقدار بالاتر، دستگاه مطابق نمودار فرمز رنگ عمل میکند و با کاهش قدرت مصرفی و در نتیجه کاهش مصرف انرژی ، فشار تنظیم شده مورد نیاز را برای جریانهایی

حداکتر فشار کار	8 بار	شرایط کارکرد
حداکتر دمای آب	40 درجه سانتیگراد	
حداکتر دمای محیط	50 درجه سانتیگراد	
دمای محیط نگهداری	10- تا 60+ درجه سانتی گراد	
فشار متناوب		سیستمهای محافظتی
ارتباط وایرلسی		
سیستم محافظت در برابر خشک کار کردن دستگاه		
سیستم محافظت در برابر یخ زدگی		
سیستم محافظت از روشن و خاموش شدن مکرر		
سیستم محافظت در برابر اورلود شدن موتور		
سیستم محافظت در برابر نوسانات ولتاژ		
سیستم محافظت در برابر بالا رفتن دما		

2 - نصب

این دستگاه برای محیطهای مسقف طراحی شده و از نصب آن در فضای آزاد و قرار دادن آن در زیر نور مستقیم آفتاب جدا خودداری کنید



طراحی سیستم به گونه ای است که فقط در محیطهایی با دمای بین 0 تا 50 درجه سانتی گراد کارکرد دارد .



از این دستگاه میتوان جهت پمپاژ آب شرب نیز استفاده کرد .



ارتفاع بین سطح آب و دهانه مکش پمپ نباید بیش از 8 متر (در مدل ایزی باکس) و 7 متر(در مدل ایزی باکس مینی) باشد .



از اتصال لوله به دهانه محفظه های دارای شیر یکطرفه با قطر 1/4 خودداری کنید .



با ریت کمتر از 90 لیتر در دقیقه فراهم میکند .

باید توجه داشت که نمایش عملکرد الکتروپمپ که به صورت نمودار نیز نشان داده شده است بایستی در محیط و آبی با دمای 20 درجه و در فاصله زمانی از شروع عملیات تا 10 دقیقه بعد از آن صورت پذیرد . همچنین عمق سطح آب ، بیشتر از یک متر نباشد .



با افزایش عمق ، راندمان عملکرد الکتروپمپ کاهش پیدا میکند .



1.4 ویژگیهای فنی

ولتاژ	1 ~ 220-240 VAC	ایزی باکس	30/50 کابریزا
فرکانس	50/60 Hz		
حداکتر آمپر	10	6.8	
حداکتر توان	1550 W	900W	
ابعاد کلی	352×265×565 mm بدون پایه		
وزن خالص	24,8 kg	22,5 kg	
کلاس حفاظتی	IP x4		
کلاس ایزولاسیون موتور	F		
حداکتر ارتفاع	65M	50M	
حداکتر ریت جریان	120l/m	85l/m	
قابلیت خود مکشی	کمتر از 5 دقیقه در 8 متر	کمتر از 5 دقیقه در 7 متر	

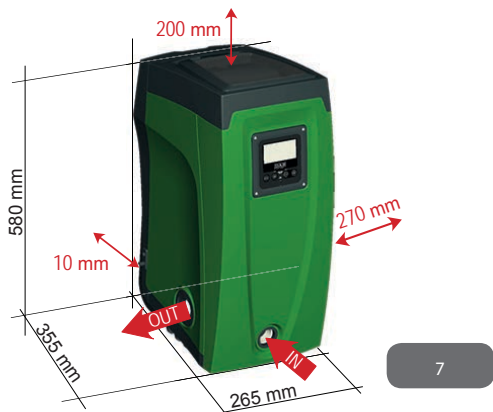

- فاصله بین پشت دستگاه (طرف E) با دیوار بایستی حداقل 10 میلی متر باشد تا هوا بخوبی جریان داشته باشد.
- فاصله بین سمت چپ دستگاه (طرف B) با وسیله جانبی بایستی حداقل 270 میلیمتر باشد تا مسیر شیر یکطرفه مسدود نشود.
- فاصله بین سمت بالای دستگاه (طرف A) با وسیله جانبی بایستی حداقل 200 میلی متر باشد تا درب پمپ براحتی باز و بسته شود. در صورت ناهمواری زمین مکان نصب، پیچ پایه هایی را که با سطح زمین تماس ندارند شل کرده و ارتفاع آنها را با سطح زمین تنظیم کنید تا دستگاه در موقعیتی ثابت قرار گرفته و محور داخلی آن بصورت کاملاً عمودی قرار بگیرد

2.1.1 اتصالات هیدرولیکی

از طریق دهانه های واقع در طرف F دستگاه که با علامت IN و OUT در شکل ۷ نشان داده شده است اتصالات ورودی و خروجی را به دستگاه نصب کنید. تمامی اتصالات هیدرولیکی بایستی دارای رزوه های از نوع GAS یک اینچی و از جنس برنج باشند. در صورت اتصال دستگاه به لوله هایی بزرگتر از یک اینچ، بایستی خود سرپیچ لوله بزرگتر از 2/5 سانتی متر نباشد. (شکل 8 را ملاحظه نمایید)



جهت پمپاژ آب شور، لجن آنها، مایعات قابل احتراق مانند بنزین، گازوئیل، تینر و نفت و مایعات آشامیدنی از این دستگاه استفاده نکنید



ارتفاع بین سطح آب و دهانه مکش پمپ نباید بیش از ۸ متر باشد.



رعایت قوانین مربوط به مدیریت و مصرف منابع آب شهری در زمان به کارگیری دستگاه در آپارتمانها و مصارف خانگی الزامی می باشد. هنگام انتخاب مکان نصب دستگاه، نکات زیر را رعایت نمایید:



مقدار ولتاژ و فرکانس مندرج بر روی برچسب اطلاعات دستگاه با مقادیر سیستم برق محل نصب همخوانی داشته باشد.



محل اتصالات الکتریکی خشک بوده و به دور از هر گونه تماس با آب باشد. سیستم برق رسانی بایستی مجهز به سوئیچ محافظ جان $I_n < 30$ باشد. اگر از عدم وجود مواد جامد در آب اطمینان ندارید، با قرار دادن فیلتر بر روی دهانه مکش پمپ، از ورود ذرات جامد به داخل پمپ جلوگیری کنید.



توجه داشته باشید که با نصب فیلتر، ضریب عملکرد هیدرولیکی دستگاه کاهش پیدا می کند.

در هنگام انتخاب نحوه نصب دستگاه (افقی یا عمودی)، به محل اتصالات ورودی و خروجی پمپ، موقعیت پانل کاربر و فاصله دستگاه با لوازم و موانع جانبی دقت داشته باشید. سایر حالات نصب با استفاده از لوازم جانبی در نظر گرفته شده میسر می باشد. (به پاراگراف 2-9 و 3-9 مراجعه کنید)

2.1-2 نصب عمودی

دستگاه دارای 4 پایه لاستیکی میباشد که میتوانید با پیچ به محل برنجی خودشان وصل کنید. و با رعایت فاصله های نشان داده شده در شکل 7 پمپ را در محل مورد نظر نصب کنید.

با استفاده از یک پیچ گوهی درپوش مخزن آب پمپ را باز کرده و پمپ را از آب تمیز پر کنید. اجازه دهید در حین پر کردن پمپ از آب، هوای داخل پمپ کاملاً تخلیه شود. اگر چنانچه سوپاپ یکطرفه لوله ساکشن نزدیک به محل ورودی سیستم قرار دارد مقدار آب مورد نیاز جهت پر کردن پمپ 2/2 لیتر میباشد. بهتر است سوپاپ یکطرفه در انتهای لوله ساکشن قرار گیرد که در این حالت مقدار آب مورد نیاز جهت پر کردن پمپ به طول لوله ساکشن بستگی دارد.

در صورت نصب پمپ پایین تر از سطح آب:

در صورت عدم وجود شیر یکطرفه در سیستم (و یا باز بودن آنها)، دستگاه به محض خروج هوا به صورت اتومات پر از آب می شود. بنابراین درپوش مخزن آب پمپ را به اندازه کافی باز نموده تا هوای داخل آن خارج شود و سیستم به طور کامل لود شود. به محض پر شدن پمپ، در مخزن را ببندید و مراقب باشید آب بیرون نریزد. بهتر است جهت کنترل عملیات پر شدن پمپ و عدم نیاز به بستن درپوش مخزن از یک شیر یکطرفه در طول لوله ساکشن استفاده شود که در این صورت عملیات پر شدن همانند پر شدن پمپ در حالت نصب بالاتر از سطح آب صورت میگیرد.

2.2- نصب افقی

دستگاه دارای 4 پایه میباشد که میتوانید با پیچ به محل برنجی خودشان وصل کنید. و با رعایت فاصله های نشان داده شده در شکل 9 پمپ را در محل مورد نظر نصب کنید.

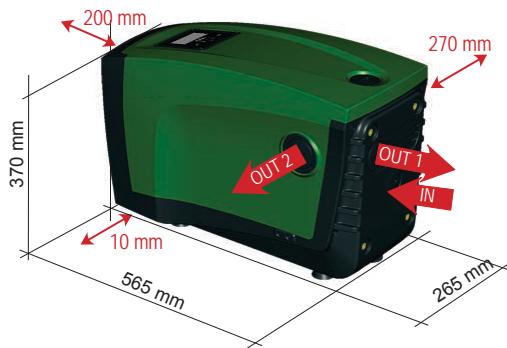

9

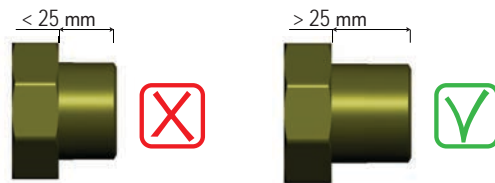

8



حالت نصب دستگاه بالاتر و یا پایین تر از ارتفاع سطح آب، بر اساس موقعیت محل نصب و سطح آب پمپاژ شونده تعیین میشود. به این گونه که هر گاه پمپ بالاتر از سطح آب قرار بگیرد، نصب بالاتر از ارتفاع آب و هرگاه پایین تر از سطح آب قرار داشته باشد، نصب پایین تر از ارتفاع آب صورت گرفته است. بهتر است زمانی که پمپ به صورت عمودی و بالاتر از ارتفاع آب نصب شده در قسمت ساکشن دستگاه شیر یکطرفه نصب شود تا امکان عملیات لود شدن سیستم را فراهم سازد. زمانی که پمپ بصورت عمودی و در حالت بالاتر از سطح آب نصب شده است، بایستی جهت پر شدن مجدد سیستم در محل ورودی از یک شیر یکطرفه استفاده شود.

در صورت نصب دستگاه در حالت بالاتر از سطح آب بایستی لوله ساکشن بین پمپ و مخزن آب به گونه ای قرار گیرد که نیازی به لوله زانویی نداشته باشد. هیچگاه لوله ساکشن را بالاتر از پمپ قرار ندهید. (جهت جلوگیری از ایجاد حباب هوا در لوله ساکشن) لوله ساکشن بایستی حداقل 3 سانتی متر زیر سطح آب قرار گیرد و در طول لوله نیز آب به داخل آن نفوذ نکند. لوله های ساکشن و تخلیه پمپ بایستی مناسب و استاندارد باشند تا هیچ گونه فشار مکانیکی بر پمپ وارد نکنند.

2.1.2. عملیات هواگیری پمپ (پر کردن پمپ از آب)

در حالت نصب پمپ بالاتر از سطح آب:



10

- با استفاده از یک آچار، 4 پیچ واقع در 4 گوشه پنل را شل کنید .
- پیچها را بطور کامل باز نکنید فقط به اندازه ای که با بدنه دستگاه درگیر نباشند .
- مراقب باشید پیچ ها به داخل دستگاه نیفتند .
- جهت حرکت دادن پنل، از کشیدن کابل انتقال سیگنالها خودداری کنید .
- پنل را در زاویه مورد نظر چرخانده و در محل مناسب نصب کنید
- پس از آن با آچار پیچهای آن را مجددا بسته و سفت کنید .

-فاصله طرف B دستگاه با وسیله جانبی بایستی حداقل 270 میلی متر باشد تا سوپاپ یکطرفه مسدود نباشد .
 -فاصله طرف A دستگاه با وسیله جانبی بایستی حداقل 200 میلی متر باشد تا در پمپ براحتی باز و بسته شود .
 -فاصله طرف D دستگاه با وسیله جانبی بایستی حداقل 10 میلی متر باشد تا کابل برق آزادانه حرکت کند .
 در صورت ناهمواری زمین مکان نصب ، پیچ پایه هایی را که با سطح زمین تماس ندارند شل کرده و ارتفاع آنها را با سطح زمین تنظیم کنید تا دستگاه در موقعیتی ثابت قرار گرفته و محور داخلی آن بصورت کاملا عمودی قرار بگیرد .

2.2.1 اتصالات هیدرولیکی

از طریق دهانه های واقع در طرف C دستگاه که با علامت IN و 1 OUT اینچی و یا دهانه واقع در طرف D که با علامت 2 OUT اینچی در شکل 9 نشان داده شده است اتصالات ورودی و خروجی به دستگاه را نصب کنید . در این حالت از نصب میتوانید از هر یک از دو دهانه ها بطور همزمان و به جای یکدیگر استفاده کنید . بنابراین با استفاده از یک پیچ گوشتی درپوش دهانه های مورد استفاده را باز کنید.
 تمامی اتصالات هیدرولیکی بایستی دارای رزوه ها بی از نوع GAS یک اینچی بوده و از برنج ساخته شده

2.2.2 تنظیم پنل کاربر

پنل مستطیلی شکل دستگاه با قابلیت چرخش 90 درجه ای این امکان را فراهم میسازد تا کاربر بتواند آن را در مناسبترین جهت مورد نظر بچرخاند .

در حالت نصب بالاتر از سطح آب صورت میگیرد .

3- راه اندازی

حداکثر مقدار فشار کارکرد 8 بار است .



عمق مکش نباید بیش از 8 متر (مدل ایزی باکس) و 7 متر (مدل مینی ایزی باکس) باشد .



3.1- اتصالات الکتریکی

جهت جلوگیری از ارتعاش صدای دستگاه به سمت سایر وسایل جانبی میتوانید از یک مدار الکتریکی مجزا استفاده کنید .

همیشه قوانین ایمنی را رعایت فرمایید . نصب الکتریکی دستگاه بایستی توسط فردی متخصص انجام پذیرد .



برق زمینی متصل به دستگاه بایستی مطابق با قوانین و مقررات کشور مربوطه باشد .



زمان روشن شدن دستگاه ممکن است تغییراتی در ولتاژ شبکه بوجود بیاید . بسته به کیفیت خطوط شبکه و سایر وسایل متصل به آن ممکن است ولتاژ شبکه دچار نوساناتی بشود .



اندازه سوئیچ محافظ جان بایستی استاندارد بوده و کلاس محافظتی آن از نوع A باشد . علامت سوئیچ های محافظ جان خودکار به صورت زیر می باشد .



اندازه سوئیچ حرارتی قطع جریان مغناطیسی ، بایستی استاندارد باشد .



3.2 | بنورتر جامع

طراحی دستگاه به گونه ای است که می توان در بسیاری از حالت های نصب از آن استفاده کرد .

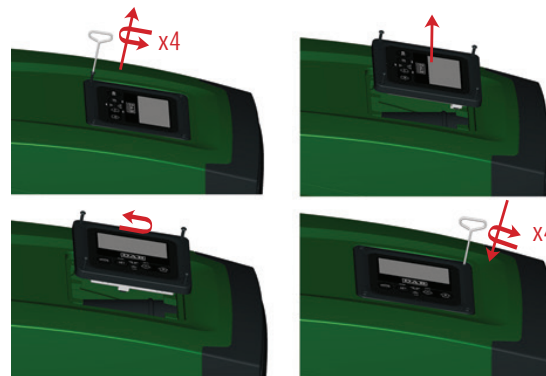

11

2.2.3 عملیات هواگیری پمپ (پر کردن پمپ از آب)

حالت نصب دستگاه بالاتر و یا پایین تر از ارتفاع سطح آب ، بر اساس موقعیت محل نصب و سطح آب پمپاژ شونده تعیین میشود . به این گونه که هر گاه پمپ بالاتر از سطح آب قرار بگیرد ، نصب بالاتر از ارتفاع آب و هر گاه پایین تر از سطح آب قرار داشته باشد ، نصب پایین تر از ارتفاع آب صورت گرفته است . در حالت نصب پمپ بالاتر از سطح آب :

با استفاده از یک پیچ گوشتی درپوش مخزن آب پمپ را باز کرده و پمپ را از آب تمیز پر کنید . اجازه دهید در حین پر کردن پمپ از آب ، هوای داخل پمپ کاملا تخلیه شود . مقدار آب مورد نیاز جهت پر کردن پمپ 1/5 لیتر میباشد . بهتر است سوپاپ یکطرفه در انتهای لوله ساکشن قرار گیرد که در این حالت مقدار آب مورد نیاز جهت پر کردن پمپ به طول لوله ساکشن بستگی دارد . در صورت نصب پمپ پایین تر از سطح آب :

در صورت عدم وجود شیر یکطرفه در سیستم (و یا باز بودن آنها) ، دستگاه به محض خروج هوا به صورت اتومات پر از آب می شود . بنابراین درپوش مخزن آب پمپ را به اندازه کافی باز نموده تا هوای داخل آن خارج شود و سیستم به طور کامل لود شود . به محض پر شدن پمپ ، در مخزن را ببندید و مراقب باشید آب بیرون نریزد . بهتر است جهت کنترل عملیات پر شدن پمپ و عدم نیاز به بستن درپوش مخزن از یک شیر یکطرفه در طول لوله ساکشن استفاده شود که در این صورت عملیات پر شدن همانند پر شدن پمپ

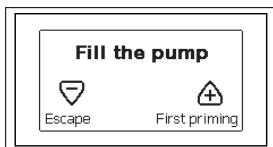

پس از اتمام عملیات و با باز شدن شیر آب، دستگاه به صورت اتومات و با فشار تنظیم شده شروع به کار میکند و حتی با باز شدن سایر شیرهای آب، فشار آب را ثابت نگه میدارد. دستگاه پس از زمان T2 و رسیدن به حالت خاموشی که مدت زمان آن قابل تنظیم میباشد، به طور خودکار خاموش میشود.

4- سیستمهای محافظتی

این دستگاه مجهز به سیستمهای محافظتی میباشد که جهت جلوگیری از بروز نقص در پمپ، موتور و اینورتر کاربرد دارند. هرگاه عملکرد یک یا چند سیستم محافظتی بطور همزمان دچار اختلال شود، ابتدا مهمترین و خطرناکترین نقص بر روی صفحه نمایشگر نشان داده میشود و موتور خاموش میشود ولی پس از رفع نقص، بلافاصله و یا پس از مدتی کوتاه دستگاه از حالت قبلی خارج شده و مجدداً شروع به کار میکند.

در صورت بروز نقص به علت 1- عدم وجود آب 2- اورلود شدن موتور و 3- اتصال کوتاه بین فازهای موتور، میتوانید با فشار دادن همزمان کلیدهای - و + و ازاد کردن آنها بصورت دستی دستگاه را از این حالت خارج کنید. در صورت عدم موفقیت، بایستی جهت رفع نقص اقدام کنید. چنانچه به علت بروز حالات خطای داخلی E18-E19-E20-E21، کارکرد دستگاه متوقف شود، دستگاه پس از گذشت 15 دقیقه به صورت خودکار Reset میشود.

هشدار بروز نقص	
علامت نمایشگر	شرح
PD	خاموش شدن دستگاه بصورت نامنظم
FA	وجود نقص در سیستم خنک کننده

- قابلیت کارکرد با فشاری ثابت

- نقطه فشار (مقدار مطلوب فشار ثابت) $SP=3/0 \text{ bar}$

- حداکثر کاهش فشار جهت استارت مجدد $RP=0/3 \text{ bar}$

- حالت آنتی سایکل غیر فعال (جلوگیری از روشن و خاموش شدن مکرر دستگاه)

با وجود این، کاربر میتواند تمامی پارامترهای دستگاه را براساس نیاز خود تنظیم کند، ضمن اینکه حالتیهای مختلفی برای دستگاه در نظر گرفته شده است که کاربر میتواند از تمامی آنها استفاده کند. به واسطه قابلیت تنظیمات مقادیر متفاوت و ساختار تغییر پذیر کانالهای ورودی و خروجی، میتوان عملکرد اینورتر را براساس نیاز دستگاه های گوناگون مطابقت داد. فشار لازم جهت استارت دستگاه برابر با $SP - RP$ میباشد. برای مثال $0/3 - 3/0$ برابر است با $2/7$ بار. حال با توجه به اینکه هر 1 بار برابر با 10 متر میباشد، اگر چنانچه دستگاه در حداقل ارتفاع 27 متر قرار داشته باشد، سیستم کار نخواهد کرد.

3-3 خود مکشی

خود مکشی عبارت است از پر شدن خودکار پمپ و لوله ساکشن با آب. با انجام این کار دستگاه قادر است بطور منظم کار کند. پس از پر شدن خودکار دستگاه با آب و باز کردن درپوش یکی از خروجی ها میتوانید دستگاه را به برق وصل کنید. سپس سیستم به مدت 10 ثانیه وجود آب در خروجی دستگاه را چک کرده و در صورت تایید شروع به کار میکند. اگر چنانچه بعد از 10 ثانیه سیستم نتواند وجود آب در خروجی دستگاه را تایید کند، علامت + و - بر روی مانیتور نمایش داده خواهد شد و کاربر بایستی با فشار دادن دکمه + سیستم را مجدداً به حالت قبلی برگرداند. پس از آن سیستم حداکثر به مدت 5 دقیقه دستگاه را با آب پر میکند. مدت زمان پر شدن دستگاه با آب به عوامل گوناگونی بستگی دارد که مهمترین آنها عمق و چگالی آب پمپاژ شونده و ابعاد و اندازه لوله ساکشن میباشد. زمانی که لوله ساکشن کوچکتر از 1 اینچ نباشد و بر روی بدنه آن منفذی برای ورود هوا وجود نداشته باشد، سیستم میتواند در کمتر از 5 دقیقه و با ارتفاع آبی به عمق 8 متر دستگاه را پر کند. به محض پر شدن پمپ و تایید سیستم، دستگاه از این حالت خارج شده و شروع به کار میکند. سپس درپوش خروجی مورد استفاده را نیزمیتوانید ببندید. اگر پس از گذشت 5 دقیقه همچنان عملیات ناموفق باشد بر روی نمایشگر پیغام خطا نشان داده میشود. در این صورت دستگاه را از برق کشیده و آن را مجدداً با آب پر میکنیم سپس دستگاه را به برق زده با فشار دادن علامت "-" دوباره به حالت قبلی درمی آوریم.

خوبی عمل نکند .

2-1-4 سیستم محافظتی ضد گردش موتور (محافظة در برابر روشن و خاموش شدن مکرر و غیر ضروری موتور)

در صورت وجود نشتی در محل خروجی دستگاه ، سیستم مکرر روشن و خاموش میشود . زیرا وجود حتی یک نشت جزئی باعث افت فشار میشود که با برگشت آن الکتروپمپ مجددا روشن میشود . واحد کنترل الکتریکی دستگاه قابلیت شناسایی وجود نشت در دستگاه را دارد . سیستم محافظتی ضد گردش را میتوان در 2 حالت basic یا smart تنظیم کرد . در حالت basic به محض رفع نقص و مشاهده چراغ قرمز هشدار دهنده به همراه واژه ANTICYCLING که بر روی نمایشگر نشان داده میشود ، کاربر بایستی با فشار دادن و آزاد کردن دکمه های + و - بطور همزمان ، دستگاه را به صورت دستی روشن و خاموش کند ولی در حالت Smart به محض شناسایی وجود نشت ، جهت کاهش تعداد دفعات استارت پمپ ، مقدار RP خودبخود افزایش می یابد .

3-1-4 سیستم محافظتی ضد یخ زدگی آب

تغییر حالت آب از مایع به جامد باعث افزایش حجم آن میشود . لذا از عدم نگهداری آب پمپ در دمای نزدیک به یخ زدن آب اطمینان حاصل کنید تا از ترکیدن دستگاه جلوگیری شود . به همین خاطر بهتر است در فصل زمستان در صورت عدم استفاده از پمپ آب آن را کاملا تخلیه نمایید . با وجود این ، دستگاه مجهز به یک سیستم محافظتی میباشد که در زمان رسیدن دمای هوا به صفر درجه ، با فعال کردن الکتروپمپ آب را گرم کرده و مانع از یخ زدن آن میشود .

- توجه داشته باشید که در صورت قطع جریان برق سیستم محافظتی عمل نخواهد کرد . بهتر است در صورت عدم استفاده از پمپ به مدت طولانی با باز کردن درپوش محل تخلیه پمپ ، آب دستگاه را کاملا خالی کرده و در یک محیط مسقف نگه داری کنید .

4-1-4 BP1 خاموش شدن به علت بروز نقص در سنسور فشار داخلی

در صورت بروز نقص در سنسور فشار، پمپ خاموش شده و سیگنال BP1 بر روی نمایشگر ظاهر میشود ولی به محض شناسایی و رفع نقص دستگاه بطور اتومات از این حالت خارج می شود .

4-1-5 PB خاموش شدن به علت مقدار غیر استاندارد ولتاژ شبکه برق

در صورت عدم مطابقت مقدار ولتاژ شبکه برق با مقدار استاندارد ، سیگنال PB بر روی صفحه نمایشگر ظاهر شده و به محض اصلاح مقدار ولتاژ، دستگاه بطور اتومات Reset میشود .

شرایط و عوامل انسداد دستگاه	
علامت نمایشگر	شرح
PH	خاموش شدن پمپ به علت افزایش دمای سیم پیچی موتور
BL	خاموش شدن به علت نبود آب
BP1	خاموش شدن به علت بروز نقص در سنسور فشار داخلی
PB	خاموش شدن به علت مقدار غیر استاندارد ولتاژ شبکه برق
OT	خاموش شدن به علت گرم شده طبقات پمپ
OC	خاموش شدن به علت اورلود شدن موتور
SC	خاموش شدن به علت اتصال کوتاه بین فازهای موتور
ESC	خاموش شدن به علت اتصال کوتاه سیم ارت
HL	خاموش شدن پمپ به علت افزایش دمای سیال پمپاژ شونده
NC	خاموش شدن به علت قطع شدن برق دستگاه
Ei	خاموش شدن به علت بروز نقص درون i-th
Vi	خاموش شدن به علت افزایش ترانس ولتاژ درونی i-th
EY	خاموش شدن پمپ به علت کارکرد سیستم تحت شرایط غیر استاندارد

1-4 شرح عوامل خاموش شدن دستگاه

11-4 BL سیستم محافظتی ضد خشک کار کردن دستگاه (محافظة از دستگاه در صورت نبود آب)

در صورت عدم وجود آب و پس از زمان TB ، پمپ به طور اتومات خاموش شده و بلافاصله سیگنال هشدار قرمز رنگی که به صورت حروف BL مشخص شده بر روی نمایشگر نشان داده میشود .

پس از رفع نقص میتوانید با فشار دادن همزمان کلیدهای + و - و آزاد کردن آنها دستگاه را از حالت خاموش خارج کنید . چنانچه دستگاه از حالت خاموش خارج نشود و کاربر نیز پمپ را Reset نکند ، دستگاه بصورت اتومات روشن میشود .

- اگر مقدار SP به درستی تنظیم نشده باشد ممکن است سیستم محافظتی به

4-6-1 SC انسداد به علت اتصال کوتاه بین فازهای موتور

این دستگاه مجهز به سیستم محافظتی در برابر اتصال کوتاه بین فازهای موتور می باشد . در صورت بروز چنین نقیصی کاربر میتواند با فشار دادن و آزاد کردن همزمان دکمه های + و - عملکرد دستگاه را به حالت اولیه برگرداند . توجه داشته باشید که برگشت حالت دستگاه ، از زمان بروز نقص به مدت 10 ثانیه به طول می انجامد .

4-2-2 Reset دستی دستگاه از حالت خطا

کاربر میتواند با فشار دادن دکمه های + و- و سپس آزاد کردن آنها ، حالت خطار را کنسل کرده و دستگاه را از این وضعیت خارج کند .

4-3-2 Reset اتومات دستگاه از حالت خطا

در برخی از حالات خطا، دستگاه به صورت اتومات Reset می-شود. این حالات عبارتند از BP ، OC ، OT ، PB ، BL

برای مثال ، اگر چنانچه به علت عدم وجود آب عملکرد دستگاه متوقف شود، عملیات چک کردن آب توسط سیستم شروع می-شود و اگر درحین چک کردن ، آب موجود در پمپ به حد استاندارد برسد، عملیات قطع شده و پمپ به حالت اولیه برمی-گردد. جدول 21 ترتیب عملیات چک کردن دستگاه را در انواع مختلف خطا ها نشان می-دهد.

Reset اتومات حالات خطا		
علامت نشانگر	شرح	ترتیب ری ست شدن
BL	خاموش شدن به علت عدم وجود آب	6 بار به مدت هر 10 دقیقه 24 بار به مدت هر 1 ساعت 30بار به مدت هر 24 ساعت
PB	خاموش شدن به علت غیر استاندارد بودن مقدار ولتاژ شبکه	با برگشت مقدار ولتاژ به حد نرمال دستگاه Reset می-شود.
OT	خاموش شدن به علت گرم شدن بیش از حد سیم پیچی موتور	با سرد شدن موتور دستگاه Reset می-شود.
OC	خاموش شدن به علت اورلود شدن موتور	6 با به مدت هر 10 دقیقه 24 بار به مدت هر 1 ساعت 34 بار به مدت هر 24 ساعت

5-اینورتر و پائل کاربر

-اینورتر فشار سیستم را همیشه ثابت نگه می-دارد ولی باید توجه داشت که این امر زمانی محقق می-شود که اندازه-ی تاسیسات هیدرولیکی دستگاه مناسب و استاندارد باشند . زمانی که لوله-ی ساکشن کوچک و تنگ باشد، سرعت جریان پر شدن پمپ با آب کاهش پیدا کرده که این امر باعث می-شود فشار سنسورها ثابت و متداوم بوده ولی فشار دستگاه نوسان داشته باشد.

- لذا در صورت ایجاد نوسان به واسطه غیر استاندارد بودن اندازه-ی تاسیسات ، می-توان با تنظیم مقادیر GP و GI ، نقص را برطرف کرد.

5-1-1 عملکرد واحد کنترل کننده

پمپ ایزی باکس را میتوان به صورت وایرلسی به ریموت کنترل متصل و از راه دور کنترل کرد.

واحد های کنترل کننده دستگاه عبارتند از :

دستگاه ایزی لینک در صورت استفاده از بوستر ایزی باکسها میتوان از واحدهای ورودی دیجیتالی ، خروجی رله ای ، سنسور فشار از راه دور و ارتباط بین شبکه ای نیز استفاده نمود .

5-1-1-1 وظایف واحدهای کنترل کننده کارکردهایی که با استفاده از واحدهای

کنترل کننده میتوان انجام داد در جدول 4 نشان داده شده است .

وظایف	E.sylink
ورودی دیجیتالی	•
خروجی رله ای با کنکت NO	•
سنسور فشار از راه دور	•
ارتباط شبکه ای	

5-2-1 اتصالات الکتریکی ورودی و خروجی دستگاه

به دفترچه راهنمای مربوطه مراجعه کنید .

5-3-1-3 عملکرد حالت ایمنی دستگاه

هنگام استفاده از سنسور فشار با قابلیت کنترل از راه دور و یا ورودی دیجیتالی و با بروز نقص در واحد کنترل کننده ، دستگاه به همراه واحد کنترل کننده به حالت ایمنی تغییر

حالت میدهند. با فعال شدن حالت ایمنی دستگاه، علامت چشمک زن حالت هشدار بر روی صفحه نمایشگر ظاهر میشود. در جدول زیر شیوه واکنش دستگاه به قطع جریان ارتباطی نشان داده شده است.

تنظیمات ایزی باکس	نوع واکنش دستگاه			
	بدون اتصال واحد کنترل کننده	در صورت اتصال واحد کنترل کننده		
		برقراری ارتباط با واحد کنترل	عدم برقراری ارتباط با واحد کنترل و یا بروز نقص در واحد کنترل کننده	
			فعال شدن حالت به وسیله ورودی ها و یا منو	عدم فعال شدن حالت به وسیله ورودی ها و یا منو
In=0 ورودی غیر فعال	بدون واکنش	بدون واکنش	بدون واکنش	بدون واکنش
In2=1,2 تشخیص پایین بودن سطح آب بوسیله فلوتر	بدون واکنش	وارد شدن سیستم به حالت Stop F1	بدون واکنش	وارد شدن سیستم به حالت Stop ¹
In2=3,4 Setpoint کمکی	بدون واکنش	فعال شدن Setpoint کمکی	بدون واکنش	فعال شدن setpoint کمکی در حداقل مقدار فشار تنظیم شده
In2=5,6 غیر فعال شدن سیستم	بدون واکنش	وارد شدن سیستم به حالت Stop F3	بدون واکنش	وارد شدن سیستم به حالت Stop ¹
In2=5,6 غیر فعال شدن سیستم	بدون واکنش	وارد شدن سیستم به حالت Stop F3	بدون واکنش	وارد شدن سیستم به حالت Stop ¹
In2=7,8 غیر فعال شدن سیستم + Reset حالت خطا و هشدار	بدون واکنش	وارد شدن سیستم به حالت Stop F3 + Reset خطا و هشدار	بدون واکنش	وارد شدن سیستم به حالت Stop ¹
In=9 Reset حالت خطا و هشدار	بدون واکنش	Reset حالت خطا و هشدار	بدون واکنش	بدون واکنش

In2=10,11,12 پایین بودن مقدار فشار ورودی	بدون واکنش	وارد شدن سیستم به حالت Stop F4	بدون واکنش	وارد شدن سیستم به حالت Stop ¹
PR=0 غیر فعال شدن سنسور فشار با قابلیت کنترل از راه دور	بدون واکنش	بدون واکنش	بدون واکنش	بدون واکنش
PR=1 استفاده از سنسور فشار	بدون واکنش	فشار Setpoint بر روی سنسور فشار با قابلیت کنترل از راه دور	بدون واکنش	عدم استفاده از واحد کنترل کننده و Setpoint و سنسور فشار

(1) فعال شدن حالت مربوطه به همراه حالت ایمنی موجب غیر فعال شدن سیستم شده و آخرین علت خطا بر روی صفحه نمایشگر ظاهر می شود .
(2) اعدادی که با ویرگول از یکدیگر جدا شده اند نشان دهنده مقادیر قابل تنظیم در حالت مربوطه می باشند .

5-1-4 تنظیم عملکرد واحد کنترل

مقدار پیش فرض تمامی ورودی ها و سنسور فشار از راه دور غیر فعال می باشند ، بنابراین قبل از استفاده باید مقادیر آنها توسط کاربر تنظیم شوند . به قسمت 6-7 و 7-5-6 مراجعه کنید . خروجی ها نیز با مقادیر پیش فرض تنظیم شده اند که میتوانید جهت تغییر مقادیر آنها به بخش 7-6-6 مراجعه کنید .

در صورت عدم اتصال هرگونه واحد کنترل کننده به دستگاه ، ورودی ها و خروجی ها و سنسور فشار از راه دور هیچ گونه تاثیری بر عملکرد دستگاه نخواهند داشت . پارامترهای واحد کنترل کننده حتی در صورت عدم اتصال و برقراری ارتباط با دستگاه ، قابلیت تنظیم شدن را دارند .

در صورت تنظیم پارامترهای واحد کنترل با مقادیر غیر استاندارد ، حروف اختصاری پارامتر مربوطه شروع به روشن و خاموش شدن (چشمک زدن) می کند که در این حالت حتی در صورت اتصال واحد کنترل کننده ، علامت برقراری ارتباط آن قابل رویت نمیباشد .

5-1-5 نحوه برقراری و عدم برقراری ارتباط بین ایزی باکس و واحد کنترل کننده

نحوه ارتباط ایزی باکس با واحد کنترل همانند برقراری ارتباط بین ایزی باکس با ایزی باکس دیگر است .

به صفحه AS در منوی Installer وارد شده و کلید + را به مدت 5 ثانیه فشار دهید تا LED آبی رنگ شروع به چشمک زدن کند . سپس کلید ▶ را به مدت 5 ثانیه فشار داده تا LED نشان دهنده برقراری ارتباط شروع به چشمک زدن کند . به محض تکمیل برقراری ارتباط



با فشار این دکمه مقادیر پارامترها افزایش می‌یابد.

عملکرد دکمه‌ها

با فشار کلیدهای + و - مقدار پارامتر مورد نظر افزایش و کاهش یافته و اگر دکمه‌های مذکور را به مدت 3 ثانیه فشار داده و نگه دارید، سرعت افزایش و کاهش پارامترها بیشتر می‌شود.

زمانی که کلید + و - را فشار می‌دهید، ضمن تنظیم پارامتر مورد نظر، مقدار آن نیز در حافظه دستگاه ذخیره می‌شود، لذا چنانچه دستگاه به هر علتی خاموش شود، مقدار پارامتر ذخیره شده تغییری نخواهد کرد. کلید SET تنها جهت خروج از منو کاربرد داشته و فقط در موارد خاصی که در فصل 0 توضیح داده شده با فشار کلید SET یا MODE مقادیر بعضی از پارامترها به روز می‌شوند.

چراغ‌های هشدار دهنده

Power: با روشن شدن دستگاه، چراغ سفید رنگ با نوری متناوب روشن شده و در زمان خاموشی دستگاه چراغ سفید رنگ چشمک می‌زند

Alarm: زمانی که دستگاه به علت بروز نقص خاموش شود، چراغ قرمز رنگ با نوری متناوب روشن می‌شود.

Communication: زمانی که ارتباط وایرلسی دستگاه برقرار بوده و به خوبی کار می‌کند، چراغ آبی رنگ با نوری متناوب روشن شده و در صورت عدم برقراری ارتباط، چراغ آبی رنگ با فرکانس بالا شروع به چشمک زدن می‌کند. در صورت عدم استفاده از ارتباط وایرلسی دستگاه، چراغ خاموش می‌ماند.

ساختار کامل منوها و آیتم‌های موجود در آنها در جدول 9 نشان داده شده است. دسترسی به منوها

به 2 طریق می‌توان به منوها دسترسی پیدا کرد.

1- دسترسی مستقیم با استفاده از مجموعه‌ای از کلیدها.

2- دسترسی با استفاده از کلیک کردن به روی نام منوی مورد نظر در منوی drop-down

1-6 دسترسی مستقیم با استفاده از مجموعه‌ای از کلیدها

با فشار همزمان چند کلید با مدت زمانی خاص (برای مثال با فشار دادن کلیدها -SET





















، نور آبی رنگ LED ثابت شده و علامت e.sylink بر روی صفحه AS ظاهر می‌شود. با ورود به صفحه AS و فشار دکمه- به مدت 5 ثانیه تمامی ارتباطهای وایرلسی قطع می‌شود.
6- صفحه کلید و نمایشگر



پنل کاربر از یک صفحه کلید و یک نمایشگر LCD با 240*128 Pixel با چراغهای هشدار دهنده COMM، ALARM، POWER می‌باشد که در شکل 3 نشان داده شده است
به روی نمایشگر مقادیر پارامترهای گوناگون و حالات مختلف دستگاه نشان داده می‌شود

در حین کار با منوی مورد نظر، با استفاده از کلید MODE می‌توانید به Item بعدی دسترسی پیدا کرده و با نگه داشتن آن به مدت 1 ثانیه مجدداً به آیتم قبلی برگردید.	
با استفاده از دکمه‌ی SET می‌توانید از منوی مورد استفاده خارج شوید.	
با فشار این دکمه مقادیر پارامترها کاهش می‌یابد.	

MODE می-توانید به منوی SET point وارد شوید) می-توانید به منوی مورد نظر وارد شده و با فشار دادن کلیدMODE به اَیتم مورد نظر دسترسی پیدا کنید.

نام منو	کلیدهای دسترسی مستقیم	زمان پایین نگه داشتن کلید
USER		رها کردن دکمه
MONITOR	 	2 ثانیه)
SET POINT	 	2 ثانیه)
MANUAL	  	5 ثانیه)
INSTALLER	  	5 ثانیه)
Technical Assistance	  	5 ثانیه)
Reset کردن مقادیر استاندارد کارخانه	 	2 ثانیه بعد از روشن شدن وسیله)
RESET	   	2 ثانیه)

Reduced menu (منوی مختصر شده)			Extended menu (منوی تشریحی)			
Main menu	User Menu mode	Monitor menu (Set-minus)	Setpoint menu(mode-set)	Manual menu(Set-minus-plus)	Installer menu(mode-set-minus)	Tech Assist-Menu
منوی اصلی	حالت منوی کاربر	منوی مانیتور (تنظیمات-منها)	منوی نقطه تنظیم(حالت-تنظیمات)	منوی دستی (تنظیمات-منها-بعلاوه)	منوی نصب(حالت-تنظیمات-منها)	Mode-set-plus
Main Page	Status	Contrast	Setpoint pressure	Speed setting	Decrease pressure for restart	Block time for water lack
صفحه اصلی	حالت	مخالف-متضاد	فشار نقطه تنظیم	تنظیمات سرعت	کاهش فشار برای استارت مجدد	زمان قطع گاز در صورت نبود آب
Menu Selection	Revs per minute	BK	Auxiliary pressure1	Pressure	Type of plant	Delay in switch off KIWA function
انتخاب منو	دور در دقیقه	تنظیمات نور پس زمینه مانیتور	فشار کمکی	فشار	نوع ساختمان	تاخیر در خاموش شدن عملکرد
	Pressure	Backlight switch-on time	Auxiliary pressure2	Display of flow	Address	Delay in switch off
	فشار	تنظیم مدت زمان روشنایی نور پس زمینه	فشار کمکی2	نمایش جریان	آدرس	تاخیر در خاموش شدن
	Display of flow	LA	Auxiliary pressure3	Power absorbed by pump	Measuring system	Proportional gain
	نمایش جریان	زمان	فشار کمکی3	قدرت مصرفی پمپ	سیستم اندازه گیری	توان نسبی
	Power absorbed by pump	TE	Auxiliary pressure4	Pump phase current	Wireless communication settings	Integral gain
	قدرت مصرفی پمپ	کاهش دهنده دما	فشار کمکی4	جریان فاز پمپ	تنظیمات ارتباط وایرلس	توان کامل
	Pump phase current			Remote pressure sensor	تنظیمات ارتباط وایرلس	Maximum speed
	جریان فاز پمپ			سنسور فشار ریموت		حداکثر سرعت
	Revs per minute					Active devices
	دور در دقیقه					وسایل فعال
	Power histogram					Max.simultaneous devices
	نمودار نمایش قدرت مصرفی پمپ					ماکسیمم وسایل فعال
	Multi-pump system					Device configuration
	سیستمهای چند پمپ(پوست پمپها)					طرح و شکل وسیله
	Information HW-SW					Exchange time
	نمایشگر تجهیزات سخت افزاری و نرم افزاری دستگاه					تنظیم مدت زمان کارکرد مداوم دستگاه
	Fault - Warning					
	خطا و هشدار					

	FF حالت خطا و هشدار					AY سیستم محافظتی ضد گردش مکرر موتور
						AE سیستم محافظتی ضد قفل شدن دستگاه
						I1 عملکرد ورودی 1
						I2 عملکرد ورودی 2
						I3 عملکرد ورودی 3
						I4 عملکرد ورودی 4
						O1 عملکرد خروجی 1
						O2 عملکرد خروجی 2
						FW پارامتر آپدیت نرم افزار
						RF Reset کردن حالت خطا و هشدار
						PW تغییر Password دستگاه

منوهای ظاهر شده بر روی صفحه عبارتند از: Main-user و Manitor که بدنبال آنها منوی extended نیز نشان داده می-شود که با انتخاب آن و وارد کردن Password می-توانید به سایر منوها نیز دسترسی پیدا کنید.

Installer

ترتیب منوها به صورت زیر می-باشد
Mannal -User - Manual Setpoint و Technical Assistance

با استفاده از آیتم Hide Forward Menu که بر روی صفحه-ی Selection ظاهر می-شود ، می-توانید به صورت دستی منوی باز شده بر روی نمایشگر را غیرفعال کنید، در غیر این صورت منوی باز شده به مدت 15 دقیقه بروی صفحه نمایشگر باز خواهد ماند . شکل 14 نمودار طریقه-ی انتخاب منوها را نشان می-دهد که از راست از طریق مجموعه ای از کلیدها و از چپ با کلیک کردن بر روی نام آنها قابل دسترسی می-باشد .

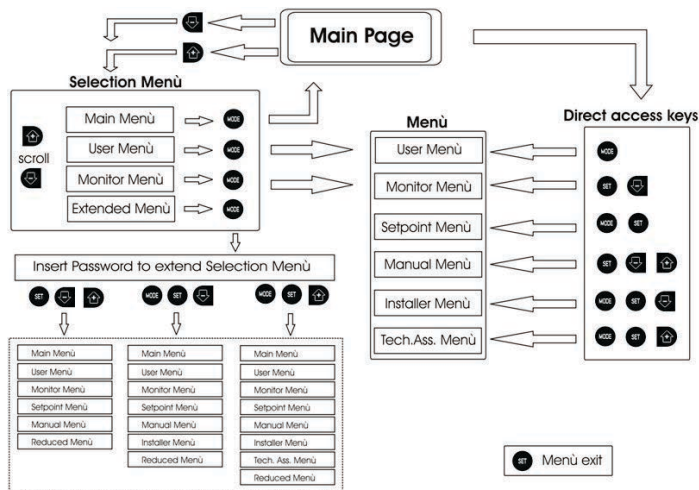

نمودار نحوه دسترسی به منوها

کلیدهای دسترسی مستقیم	
تنظیمات رنگها	تنظیم پارامترها در سیستم های چند پمپی
	تنظیم پارامترهای حساس، مقدار این پارامترها می بایستی همسان بوده تا دستگاه قادر به کارکردن باشد.تغییر و تنظیم یکی از این پارامترها مقادیر سایر دستگاهها را نیز به طور اتومات با تغییر صورت گرفته همسان می سازد .
	پارامترهایی که براحتی و تنها با تنظیم شدن برروی یک دستگاه ، مقادیر سایر دستگاهها نیز با آن همسان می شود.
	تنظیم پارامترهای داخل شهری
	پارامترهای خواندنی

2-6 دسترسی به منوها با کلیک کردن برروی نام آنها

در منوی drop-down با فشار دادن کلیدهای + یا - بر روی منوی اصلی به بخش Menu Selection (انتخاب منوها) وارد شده و نام منوهایی که می-توانید به آنها دسترسی پیدا کنید بر روی صفحه-ی Selection نشان داده می-شود که یکی از آنها درستونی رنگی (Main Menu) قرار دارد که با فشار دادن دکمه های + و - ستون رنگی حذف شده و می-توانید منوی مورد نظر را انتخاب کرده و با فشار دادن دکمه-ی MODE وارد آن شوید .

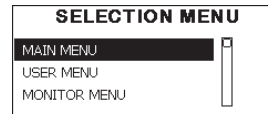

نحوه انتخاب منو

علامت Com به همراه شماره	ارتباط در سیستمهای چند پمپی برقرار نمیشد.
علامت Com به همراه E	ارتباط در سیستمهای چند پمپی برقرار نمیشد.
EE	نوشتن و خواندن تنظیمات کارخانه بر روی EE
الرم کاهش ولتاژ	علامت هشدار به علت مقدار پایین ولتاژ

علائم و پیغام های هشدار ظاهر شده بر روی صفحه اصلی

عملکرد سایر صفحات منو با یکدیگر متفاوت میباشند که به همراه نحوه تنظیم شدنشان در ادامه به آنها خواهیم پرداخت. به محض وارد شدن به منویی خاص، همیشه در انتهای صفحه خلاصه ای از پارامترهای اصلی (سرعت جریان- فشار) نشان داده میشود. و این امکان را برای کاربر فراهم میسازد تا با یک نگاه اجمالی با پارامترهای کاربردی دستگاه آشنا شود.

SETPOINT MENU		
Setpoint pressure		
SP		
3,0 bar		
GO	2000 rpm	3,0 bar

نمونه ای از نمایش یک پارامتر منو

علائم ظاهر شده در انتهای هر صفحه	
شرح	کدشناسایی
موتور روشن می-باشد.	GO
موتور خاموش می-باشد.	SB
غیر فعال کردن حالت دستگاه بصورت دستی	DIS
تعداد گردش موتور در دقیقه	rpm

3-6 ساختار صفحات منو

زمانی که دستگاه روشن می-شود، ابتدا نام محصول و لوگوی آن نمایش داده می-شود و سپس Main Menu بالا می-آید. نام منو همیشه در بالای صفحه و بر روی صفحه-ی Main Menu همیشه موارد زیر نشان داده میشود: حالت : حالت عملکرد سیستم (انتظار-شروع به کار) دور در دقیقه : مقدار برحسب دور در دقیقه فشار : که براساس واحد اندازه-گیری تنظیم شده بر حسب Bar سنجیده می-شود. قدرت : مقدار قدرت مصرفی پمپ که بر حسب کیلو وات (KW) سنجیده می-شود. در صورت بروز نقص موارد زیر بر روی صفحه Main Menu نمایش داده می-شود: علائم نقص هشدار علامت عملکرد مربوط به ورودی های سیستم علائم خاص

در جدول 2 شرایط ایجاد حالت خطا نشان داده شده است . سایر علائم در جدول 9 نشان داده شده است .

انواع خطاها وحالتهای دستگاه درمنوی Main Menu		
کدشناسایی	شرح	
GO	موتور روشن می-باشد	
SB	موتور خاموش می-باشد.	
DIS	غیر فعال کردن حالت دستگاه بصورت دستی	
F1	علامت هشدار در مورد عملکرد فلوتر	
F3	علامت هشدار در مورد غیر فعال شدن سیستم	
F4	علامت هشدار در مورد افت فشار	
P1	پمپ در حال کار با Sotpoint کمکی 1	
P2	پمپ در حال کار با Sotpoint کمکی 2	
P3	پمپ در حال کار با Sotpoint کمکی 3	
P4	پمپ در حال کار با Sotpoint کمکی 4	

1.1.7 - حالت : نمایشگر حالت پمپ

2.1.7 RS نمایشگر سرعت گردش موتور : نمایش سرعت گردش موتور بر حسب دور در دقیقه

3.1.7 VP نمایشگر فشار : بر اساس واحد اندازه گیری تنظیم شده ، فشار دستگاه بر اساس Bar یا Psi سنجیده می‌شود.

4.1.7 VF - نمایشگر دبی : مقدار دبی بر اساس لیتر Lit/min و یا گالن Gal/min در دقیقه محاسبه می‌شود

5.1.7 PO نمایشگر توان مصرفی پمپ : توان مصرفی الکترو پمپ بر اساس کیلو وات Kw اندازه گیری می‌شود .

در زیر علامت PO (توان) ممکن است سیگنال چشمک زن ظاهر شود که به عنوان پیش هشدار جهت جلوگیری از افزایش بیش از حد قدرت موتور شناخته می‌شود.

6.1.7 - نمایشگر جریان فاز

جریان فاز موتور بر حسب آمپر محاسبه می‌شود.

در زیر علامت C1 ممکن است سیگنال چشمک زنی ظاهر شود که به عنوان پیش هشدار برای جلوگیری از افزایش بیش از حد جریان فاز شناخته می‌شود . اگر چشمک زدن سیگنال مذکور با فواصل منظم انجام شود ، یعنی سیستم محافظت اورلود شدن موتور به احتمال زیاد روشن می‌شود و سیستم به حالت محافظتی وارد می‌شود.

7.1.7 - مدت زمان کارکرد موتور و تعداد دفعات استارت شدن

مدت زمان کارکرد موتور و تعداد دفعات استارت شدن آن بر روی سه خط نمایش داده می‌شود .

8.1.7 PI - نمودار قدرت مصرفی پمپ

در 5 ستون عمودی نمودار قدرت تنظیم شده بر روی سیستم نمایش داده می‌شود . این نمودار مدت زمان عملکرد پمپ را بر حسب قدرت تنظیم شده بر روی سیستم نشان می‌دهد . بر روی ستونهای افقی مقدار قدرت و بر روی ستونهای عمودی مدت زمان روشنایی پمپ ظاهر می‌شود .

9.1.7 - سیستم های بوستری

حالتهای دستگاه را در صورت نصب به عنوان سیستم بوستری نشان میدهد. در صورت عدم برقراری ارتباط علامت مبنی بر قطع و یا عدم وجود ارتباط نمایش داده میشود . اگر

bar	فشار دستگاه
FAULT	بروز نقص

علامت نشان دهنده وضعیت عملکرد موتور

ممکن است بر روی صفحاتی که پارامترها را نشان میدهند ، حرف v نیز ظاهر شود که مقدار پارامتر و واحد اندازه گیری آن و مقدار سایر پارامترهای مربوط به آن را نشان میدهد .

4.6 - جلوگیری از تغییر پارامترها با در نظر گرفتن Password برای سیستم

کاربر می‌تواند با در نظر گرفتن Password برای سیستم از تغییر پارامترها توسط افراد متفرقه جلوگیری کند. کاربر می‌تواند به وسیله ی پارامتر PW که در منوی Technical Assistance وجود دارد ، بروی سیستم Password قرار دهد

5.6 - فعال کردن و غیر فعال کردن سیستم

در شرایط عملکرد نرمال دستگاه ، با فشار دادن دکمه های + و - می‌توان موتور را متوقف و یا روشن کرد . و در صورتی که به علت بروز نقص سیستم هشدار دهنده روشن شود ، این عمل موجب Reset شدن سیگنال هشدار می‌شود . زمانی که موتور غیر فعال می‌باشد ، چراغ سفید چشمک زن شروع به کار می‌کند . بر روی تمامی صفحات منو بجز RF و PW میتوان این کار را انجام داد .

7 - معنای پارامترها

با استفاده از اینورتور میتوان فشار سیستم را ثابت نگه داشت که این امر مستلزم استفاده از تانسیماتی با سایز مناسب و استاندارد میباشد . لوله های با سطح مقطع کوچک باعث افت فشار میشوند که در نتیجه فشار بر روی سنسورهای دستگاه ثابت ولی در سیستم متغیر میباشد .

لوله های فرسوده و یا خم شده باعث بروز نوسانات فشار میشوند که با تغییر مقدار پارامترهای GI و GP میتوان این مشکل را حل کرد .

1.7 منوی User

با فشار دکمه MODE بر روی منوی اصلی (MAINMENU) به منوی USER دسترسی پیدا کرده و با فشار دکمه MODE به صفحات گوناگون آن دسترسی پیدا کنید.

که به ترتیب نشان دهنده آخرین نقص نمایش داده شده و تعداد کل نقصهای به وجود آمده در مدت زمان عملکرد سیستم می-باشند. در سمت راست این اعداد علامتی وجود دارد که نشانگر نوع نقص به وجود آمده می-باشد. با فشار دادن کلید + و - می-توانید از آخرین تا اولین و بالعکس از اولین تا آخرین نقص ثبت شده را مرور کنید. حداکثر تعداد خطاهای ثبت شده 64 تا می-باشد که به ترتیب زمان از اولین تا آخرین آنها نشان داده می-شود. زمانی که تعداد خطاهای ثبت شده به 64 برسد، برای ثبت خطاهای بیشتر، اولین خطاهای ثبت شده به ترتیب حذف می-شوند. جهت ری ست کردن خطاهای ثبت شده از آیتم RF بر روی منوی Technical Assistance استفاده کنید و توجه داشته باشید که با ری ست دستی و یا خاموش کردن وسیله و تنظیم مجدد پارامترها، این عمل صورت نمی-گیرد.

2.2- منوی Monitor

با فشار دادن همزمان کلیدهای set و - بر روی منوی Main به مدت ۲ ثانیه و با فشار دادن دکمه‌های + و - در منوی Selection به منوی مانیتور دسترسی پیدا می-کنید و با فشار دادن دکمه MODE موارد زیر به ترتیب ظاهر می-شوند:

1.2.7- CT رنگ زمینه نمایشگر مانیتور

تنظیم کننده ی رنگ زمینه نمایشگر مانیتور.

2.2.7- BK روشنایی مانیتور

یتنظیم روشنایی از 5 تا 100 درجه

3.2.7- TK زمان خاموش شدن نور پس زمینه

تنظیم مدت زمان روشنایی نور پس زمینه مانیتور در صورت عدم استفاده از صفحه کلید که هم می-توان 20 ثانیه تا 10 دقیقه و هم به صورت خاموش و یا روشن دائم تنظیم کرد. زمانی که نور پس زمینه خاموش باشد با اولین فشار کلید بر روی صفحه کی-بورد زمینه روشن می-شود.

4.2.7- LA زبان

قابل تنظیم دریکی از زبانهای ایتالیایی انگلیسی

چنانچه چندین دستگاه با یکدیگر ارتباط دارند برای هر کدام از آنها علامت خاصی نشان داده میشود. علامتی که نشان دهنده پمپ می باشد وضعیت کارکرد پمپ را نشان میدهد که بسته به نوع وضعیت کارکرد پمپ به صورت جدول 11 است.

نمایشگر سیستم		
اطلاعات مربوط به وضعیت عملکرد پمپ که در زیر علامت ظاهر میشود.	علامت	حالت
مقدار سرعت که با سه عدد مشخص میشود.	علامت پمپ فعال	موتور فعال
SB	علامت پمپ غیر فعال	موتور غیرفعال
F	علامت پمپ غیر فعال	نقص دستگاه

اگر سیستم را به حالت پمپ کمکی(پدکی) در آورده ایم، آن قسمتی از شکل که به صورت رنگ سیاه میباشد موتور پمپ را تشکیل میدهد. نمایشگر دقیقاً مشابه جدول شماره 8 عمل کرده با این تفاوت که در صورت متوقف شده موتور بجای حرف SB، حرف F را نشان میدهد.

10.1.7- مقدار دبی خروجی

بر روی این صفحه دو عدد مربوط به مقدار جریان نشان داده میشود که اولین عدد مربوط به مقدار کل دبی دستگاه و دومین عدد مربوط به مقدار نسبی دبی بوده و توسط کاربر قابل تنظیم میباشد که با فشار دادن دکمه - و نگه داشتن آن به مدت 2 ثانیه مقدار مذکور قابل Reset میباشد.

11.1.7- VE

استفاده از این پارامتر میتوانید به تمامی اطلاعات مربوط به تجهیزات نرم افزاری و سخت افزاری دستگاه دسترسی پیدا کنید.

12.1.7- FF نمایشگر تعداد خطاها (نقص-ها)

تعداد نقصهای به وجود آمده در مدت عملکرد سیستم به ترتیب از اولین تا آخرین آنها بر روی این نمایشگر نشان داده می-شود. در زیر علامت FF دو عدد حرف Y و X وجود دارند

مقدار فشار وارده بر دستگاه در صورت فعال شدن Setpoint کمکی ورودی 3
4-2-3-7 P4 تنظیم Setpoint کمکی 4
 مقدار فشار وارده بر دستگاه در صورت فعال شدن Setpoint کمکی ورودی 4
 • فشار لازم جهت Reset شدن پمپ نه تنها به مقدار SP و P1 و P2 و P3 و P4 بلکه به پارامتر RP نیز ارتباط دارد. با توجه به مقدار تنظیم تنظیم شده SP، کاهش فشار ناشی از استارت پمپ، در پارامتر RP نشان داده میشود.
 مثلا اگر مقدار SP برابر با 3/0 بار و RP برابر با 0/5 بار باشد، بدون به کار بردن فشار کمکی در سیستم، با رسیدن مقدار فشار به کمتر از 2/5 بار، الکتروپمپ ری استارت میشود.
 • اگر چنانچه مقدار فشار تنظیم شده پارامترهای P3، P2، P1، SP و P4 بیش از فشار مورد نیاز سیستم باشد، ممکن است بر روی نمایشگر سیستم به اشتباه علامت نقص BL ظاهر شود (عدم وجود آب) که در این صورت باید مقدار فشار را کاهش داد.

TE-5.2.7 نمایشگر کاهش دهنده دما

3-3-7 منوی SETPOINT

با فشار همزمان کلیدهای SET و MODE بر روی منوی Main علامت SP بر روی صفحه ظاهر میشود. و با فشار دادن کلیدهای + و - میتوانید مقدار فشار تقویتی را افزایش و یا کاهش دهید. دامنه تنظیمات از 1 تا 6 بار میباشد. با فشار دادن کلید SET میتوانید از منوی SETPOINT خارج شوید.

SP 1-3-7 تنظیم فشار SETPOINT

تنظیم فشار SETPOINT در صورتی که از هیچگونه فشار کمکی در سیستم استفاده نشود.

2-3-7 تنظیم فشار های کمکی

دستگاه میتواند بر طبق وضعیت ورودی سیستم فشار Setpoint را تغییر دهد. حداکثر 4 فشار کمکی برای پنج Setpoint متفاوت در نظر گرفته شده است. برای آشنایی با تنظیمات نرم افزاری دستگاه به پاراگراف 3-8-7-7 مراجعه کنید. اگر چنانچه برای چند ورودی از چندین فشار کمکی استفاده شود، دستگاه طبق حداقل مقدار فشار، خودبه خود تنظیم میشود. تنها از طریق واحد کنترل کننده I/O میتوان از Setpoint کمکی استفاده کرد.
 Setpoint های کمکی فقط از طریق واحد کنترل کننده قابل استفاده می باشند.

P1 1-2-3-7 تنظیم Setpoint کمکی 1

نشان دهنده مقدار فشار وارده بر دستگاه در صورت فعال بودن Setpoint کمکی ورودی 1.

P2 2-2-3-7 تنظیم Setpoint کمکی 2

نشان دهنده مقدار فشار وارده بر دستگاه در صورت فعال شدن Setpoint کمکی ورودی 2

P3 3-2-3-7 تنظیم Setpoint کمکی 3

4-4-7 منوی Manual

زمانی که عملکرد پمپ در حالت دستی قرار دارد، باید مجموع فشار ورودی به همراه حداکثر فشار به کار گرفته شده کمتر از 8 بار باشد.

با فشار دادن همزمان کلید SET، + و - بر روی منوی Main می-توانید به منوی manual وارد شوید. با استفاده از کلید MODE می-توانید به سایر صفحات منو دسترسی پیدا کنید. با کلیدهای + و - مقادیر را افزایش و کاهش داده و با کلید SET می-توانید از منو خارج شوید. با وارد شدن به منو Manual، دستگاه در شرایط Stop قرار گرفته و با خاموش و روشن شدن مجدد نیز در همین وضعیت باقی می-ماند. در منوی Main علاوه بر دسترسی به پارامترهای موجود و امکان کنترل راه اندازی موقت الکتروپمپ، می-توانید با فشار همزمان کلیدهای + و MODE سرعت پمپ را با سرعتی برابر با مقدار پارامتر RI روشن کنید مادامی که کلیدهای + و MODE پایین قرار دارند. سیستم در همین وضعیت قرار خواهد داشت. با فشار همزمان کلیدهای + و MODE به مدت 2 ثانیه می-توانید پمپ را با سرعتی برابر با مقدار RI راه اندازی کنید و تا زمانی که کلید SET را فشار ندهید پمپ در همین وضعیت قرار خواهد داشت با فشار مجدد کلید SET از منوی Manual خارج می-شوید.

در صورتی که پمپ بیش از 5 دقیقه بدون هیچگونه دبی کار کند، سیستم محافظتی Overheating دستگاه فعال شده و پمپ را خاموش میکند و علامت PH بر روی نمایشگر ظاهر میشود.

1.5.7 - RP تنظیم مقدار افت فشار جهت استارت مجدد دستگاه

با استفاده از این پارامتر میتوان با توجه به مقدار **SP**، مقدار افت فشار جهت استارت مجدد دستگاه را تنظیم کرد.

مثلا اگر مقدار **SP** برابر با **3/0** بار و **RP** برابر با **0/5** بار باشد، بدون به کاربردن فشار کمکی درسیستم، با رسیدن مقدار فشار به کمتر از **2/5** بار، الکتروپمپ ری-استارت می-شود.

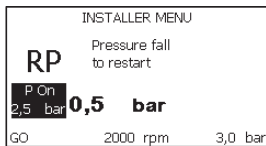

تنظیم حداقل مقدار فشار مورد نیاز جهت استارت مجدد

2.5.7 - OD: نوع تاسیسات

مقادیر **V1** و **V2** بیانگر حالات سفتی و انعطاف پذیری سیستم می-باشد که اغلب در حالت **V1** که برای اکثر سیستم-ها مناسب است تنظیم شده است و در صورت وجود نوسان در فشار، سیستم را در حالت **V2** تنظیم کنید.

مهم: مقادیر **GP** و **G1** در هر دو حالت قابل تنظیم می-باشند و در د و حافظه-ی جداگانه ذخیره می-شوند. بنابراین با تغییر حالت سیستم از **1** به **2**، دستگاه براساس مقدار **GB** تنظیم شده در حالت **2**، کار می-کند. اما به محض برگشت به حالت **1**، دستگاه مجددا با همان مقدار **GB** قبلی شروع به کار می-کند.

AD 3-5-7 تنظیمات نشانی ارتباطی

این پارامتر فقط درسیستم های چند پمپی کار آوری داشته و مقادیر آن هم بصورت دستی از **1** تا **4** و هم اتومات قابل تنظیم میباشد. حالت تنظیم نشانی برای تمامی سیستمهای مجموعه باید بر یک صورت انجام پذیرد یا همگی به صورت دستی و یا همگی به صورت اتومات که در غیر این صورت در مکان تنظیم نشانی ارتباط، سیگنال چشمک زن E ظاهر میشود که نشانگر بروز Error در تنظیم نشانه میباشد. اگر تنظیم و همسان سازی نشانی

با برطرف شدن نقص، دستگاه پس از **15** دقیقه بصورت اتومات **Reset** میشود. چنانچه **6** بار این نقص تکرار شود زمان **Reset** شدن دستگاه به **1** ساعت افزایش پیدا میکند که در این حالت پس از **Reset** شدن همچنان دستگاه غیر فعال باقی میماند تا کاربر با فشار دکمه های + و - **Mode** دستگاه را روشن کند.

1.4.7 - حالت: نمایشگر حالت پمپ

RI- 2.4.7 تنظیم سرعت: تنظیمات سرعت موتور برحسب دور دقیقه به شما امکان می-دهد تا بتوانید تعداد گردش-های الکترو پمپ را با عدد از پیش تعیین شده مورد نظر تنظیم کنید.

VP - 3.4.7 نمایشگر فشار: بر اساس واحد اندازه گیری تنظیم شده، فشار دستگاه براساس بار یا پسی سنجیده می-شود.

VF - 4.4.7 نمایشگر جریان آب: جریان آب بر اساس لیتر و یا گالن در دقیقه محاسبه می-شود.

5.4.7 نمایشگر قدرت مصرف پمپ: قدرت مصرفی الکترو پمپ براساس کیلو وات اندازه گیری می-شود.

در زیر علامت **PO** (قدرت) ممکن است سیگنال چشمک زن ظاهر شود که به عنوان پیش هشداری جهت جلوگیری از افزایش بیش از حد قدرت موتور شناخته می-شود.

6.4.7 - نمایشگر جریان فاز: جریان فاز موتور بر حسب آمپر محاسبه می-شود.

در زیر علامت **C1** ممکن است سیگنال چشمک زنی ظاهر شود که به عنوان پیش هشداری برای جلوگیری از افزایش بیش از حد جریان فاز شناخته می-شود. اگر چشمک زدن سیگنال مذکور با فواصل منظم انجام شود، یعنی سیستم محافظت اورلود شدن موتور به احتمال زیاد روشن می-شود و سیستم به حالت محافظتی وارد می-شود.

RS - 7.4.7 نمایشگر سرعت گردش موتور: نمایش سرعت گردش موتور بر حسب دور در دقیقه

TE - 8.4.7 نمایشگر کاهش دهنده دما

5-7 منوی Installer

با فشار همزمان کلیدهای **Mode**، **SET** و - بر روی منوی اصلی اولین پارامتر منو بر روی صفحه نمایشگر ظاهر میشود.

با استفاده از کلید **MODE** می-توانید به سایر صفحات منو دسترسی پیدا کنید. با کلیدهای + و - مقادیر را افزایش و کاهش داده و با کلید **SET** می-توانید از منو خارج شوید.

نمی دهد. در این حالت پیغام No Dev بر روی نمایشگر ظاهر شده و چراغ COMM خاموش می شود. تنها اپراتور موظف به ارتباط دادن و یا قطع ارتباط شبکه وایرلسی به سایر وسایلی می باشد.

حالت برقراری ارتباط

با فشار دادن «+» به مدت 5 ثانیه، دستگاه قادر است با سایر وسایل، ارتباط وایرلسی برقرار کند که در صورت موفقیت، علامت comm. بر روی صفحه نمایشگر روشن و خاموش می شود. به محض قرار گرفتن دو وسیله ی متفاوت در این حالت با رنج ارتباطی مشخص می توانند با یکدیگر ارتباط برقرار کنند. در صورتی که یک و یا هر دو وسیله موفق به برقراری ارتباط نشوند، علامت **association not possible** بر روی صفحه ظاهر می شود. عدم برقراری ارتباط ممکن است یا به علت یافت نشدن وسیله ی موردنظر بوده یا به این علت باشد که در رنج ارتباطی تنظیم شده ممکن است وسایل گوناگونی وجود دارند .

در صورت عدم برقراری ارتباط با وسیله ی موردنظر به مدت یک دقیقه ، دستگاه خود به خود از این حالت خارج می شود. شما نیز می توانید با فشار دادن دکمه ی SET یا MODE به صورت دستی از این حالت خارج شوید.

• پس از برقراری ارتباط بین 2 یا چند دستگاه و زمانی که مقادیر پارامتر دستگاه های ارتباطی متفاوت باشند، علامت pop-up بر روی نمایشگر ظاهر میشود. در این حالت کاربر میتواند با فشار دکمه + بر روی یکی از پمپ ها ، مقادیر تنظیم شده بر روی پارامترهای مختلف آن پمپ را به سایر پمپ های ارتباطی منتقل کند. پس از دکمه + علامت wait بر روی نمایشگر ظاهر شده که بعد از اتمام آن تمامی پمپ ها با مقادیر یکسانی از پارامترها فعال میشوند. برای اطلاعات بیشتر میتونید به پاراگراف ۹-۴-۵ مراجعه نمایید.

حالت قطع برقراری ارتباط

جهت قطع ارتباط هر یک از پمپ ها با وسیله ی موردنظر، ابتدا بایستی به صفحه AS وارد شده و سپس دکمه ی «-» را به مدت 5 ثانیه فشار دهید، در این حالت پیغام No Dev بر روی نمایشگر ظاهر شده و چراغ COMM خاموش میشود.

جایگزینی پمپها در سیستم های بوستری

در صورت لزوم به تعویض هر یک از پمپ ها تنها کافیست طبق پاراگراف فوق ارتباط پمپ مورد نظر را با سیستم قطع کرده و پمپ جدید را جایگزین کنید. اگر چنانچه امکان قطع ارتباط پمپ وجود ندارد باید ارتباط تمامی پمپ ها را قطع کنید و سیستم بوستری جدید ایجاد کنید.

PR 6-5-7 تنظیم سنسور فشار از راه دور

با استفاده از پارامتر PR می توانید از سنسور فشار استفاده نمایید. در حالت پیش فرض از

ارتباطی به صورت اتومات انجام گرفته ، ممکن است هر زمان که سیستم روشن شود ، نشانه های متفاوتی ظاهر شوند که البته هیچ تاثیری بر روی عملکرد صحیح دستگاه ندارند .

4.5.7-MS: سیستم اندازه گیری

سیستم اندازه گیری یا بر اساس واحدهای اندازه گیری انگلیسی و یا بر حسب متر تنظیم می شوند. در جدول 6 انواع واحدها نشان داده شده است.

نمایشگر واحدهای اندازه گیری		
واحدهای انگلیسی	واحدهای متری	پارامترهای
الضغظ	bar	فشار
°F	°C	دما
Gal/min	l/min	دبی

جدول مربوط به واحدهای اندازه گیری

AS 5-5-7 تنظیم ارتباط بین پمپها در سیستمهای چند پمپی

پارامتر AS امکان برقراری و یا عدم برقراری ارتباط با وسایل زیر را فراهم میسازد.

- پمپ ایزی باکس
 - ایزی لینک
 - سایر وسایل مشابه
- علاقم سایر وسایل در صفحه AS نشان داده می شود. هنگامی که هر یک از علامتها با نوری ثابت روشن باشند، یعنی ارتباط وسیله مورد نظر برقرار بوده و بدرستی کار میکنند. و در صورت چشمک زدن علامت ، برقرار ارتباط قطع می باشد.
- بر روی این صفحه منو تنها وسایلی نشان داده می شوند که از طریق شبکه ارتباطی کاربر موفق به برقراری ارتباط شده اند که این امر موجب می شود تا سایر شبکههای مشابه که در شعاع ارتباط وایرلسی کاربر قرار دارند ، بدون هیچ مشکلی عمل کنند .
 - با استفاده از این منور کاربر میتواند وسیله ای را به شبکه وایرلسی خود ارتباط داده و یا قطع کند. زمانی که دستگاه فعال می شود منوی AS هیچ گونه وسیله ارتباطی را نشان

4.6.7 GP- : ضریب افزایش نسی فشار

عموما اصطلاح «نسی» بیشتر برای سیستم هایی با تأسیسات پلاستیکی و انعطاف پذیر (مانند لوله های PVC) و کمتر برای سیستم هایی با تأسیسات سفت (مانند لوله های آهنی) به کار می رود. حفظ فشاری ثابت و متداوم در کل سیستم به عهده ی اینورتر می باشد که در صورت بروز نقص، مقدار فشار را کنترل کرده و بر اساس آن قدرت مصرفی مورد نیاز موتور را محاسبه می کند. نحوه و چگونگی این عمل به تنظیم مقادیر **GP**، **GI** بستگی دارد. جهت همگون سازی کار اینورتر با انواع گوناگون تأسیسات هیدرولیکی، می توان مقادیر پارامترهای **GI**، **GP** را تغییر داد. اگرچه تنظیمات کارخانه ای **GI**، **GP** تقریباً برای تمامی تأسیسات مناسب می باشد، اما در صورت بروز مشکل بایستی تنظیمات آنها را تغییر داد.

5.6.7 GI- : ضریب انتگرالی افزایش فشار

در صورت افت شدید فشار به واسطه ی افزایش ناگهانی جریان و یا عدم تأمین فشار مناسب توسط سیستم، مقدار **GI** را افزایش داده و در صورت وجود نوسانات فشار حول سوپاپ **Setpoint**، مقدار آن را کاهش دهید.

جهت تأمین فشاری متعادل و مناسب، بایستی مقادیر هر دو پارامتر GI, GP به درستی تنظیم شوند.

6.6.7 RM- : حداکثر سرعت موتور

با استفاده از این پارامتر حداکثر تعداد چرخش موتور را تنظیم می کنید.

7-6-7 تنظیم تعداد وسایلی که به صورت مستقیم و یا کمکی در عملیات پمپاژ دخیل می باشند.

8-6-7 NA وسایل فعال در عملیات پمپاژ

مقدار وسایل مورد استفاده در عملیات پمپاژ از یک تا حداکثر 4 وسیله قابل تنظیم می باشند. با تنظیم حرف N بر روی پارامتر NA، همیشه تعداد وسایلی که به صورت اتومات توسط سیستم در عملیات پمپاژ شناسایی می شوند، نشان داده می شود و در غیر این صورت حداکثر تعداد وسایل دخیل بر اساس شماره ی درج شده، تنظیم می شود.

در مواقعی که محدودیت استفاده از چند پمپ وجود داشته و یا خواهان به کارگیری یک یا چند پمپ به صورت کمکی و یدکی می باشید، می توانید از این پارامتر استفاده کنید. بر روی همان صفحه منو دو پارامتر دیگر مرتبط با NA وجود دارد. 1N- (تعداد وسایلی که

هیچ گونه سنسوری استفاده نشده است. جهت استفاده از سنسور فشار باید سنسور را به تابلو کنترل متصل کرد. تابلو باید به ایزی باکس متصل باشد. به محض برقراری ارتباط بین تابلو و پمپ و اتصال سنسور به تابلو، سنسور آماده کار می باشد. پس از فعال شدن سنسور بر روی نمایشگر علامت یک سنسور که در داخل آن حرف P قرار دارد، ظاهر می شود. سنسور فشار از راه دور هماهنگ با سنسور داخلی دستگاه عمل کرده تا مقدار فشار به پایین تر از مقدار فشار Setpoint کاهش پیدا نکند.

• جهت حفظ فشار Setpoint در نقطه کاری با فشار کمتر باید مقدار فشار در نقطه مقابل بیش از مقدار فشار Setpoint باشد.

6-7 منوی Technical Assistance

تنظیمات پیشرفته ی دستگاه بایستی توسط فردی متخصص انجام پذیرد. با فشار همزمان دکمه ی SET، MODE بر روی منوی Main پارامتر sp بر روی صفحه ظاهر می شود که می توانید بر اساس آن مقادیر پارامترها را تغییر دهید. با دکمه ی MODE به صفحات بعدی منو دسترسی پیدا کرده، با دکمه «+» و «-» مقادیر را افزایش و کاهش داده و با دکمه ی SET می توانید از منو خارج شوید.

7-6-1 TB تنظیم زمان متوقف شدن موتور به علت عدم وجود آب

با استفاده از این پارامتر می توانید زمان لازم جهت تشخیص کمبود آب توسط دستگاه را برحسب ثانیه تنظیم کنید. در مواردی که تخلیه ی آب از زمان روشنایی موتور با تاخیر بسیاری صورت می گیرد، تنظیم پارامتر مذکور بسیار حائز اهمیت می باشد. مثلاً زمانی که لوله ی ساکشن بلند باشد و در طول لوله نیز نقاط نشت جزئی وجود داشته باشد، جریان آب داخل لوله کاهش یافته و سیستم پس از شناسایی این نقص در مدت زمان تعیین شده الکتروپمپ را خاموش می کند.

7-6-2 T1 تنظیم زمان خاموشی اینورتر به علت فشار پایین

با استفاده از این پارامتر می توانید مدت زمان لازم را جهت تشخیص فشار پایین سیستم توسط اینورتر و خاموش شدن آن تنظیم کنید. سیگنال هشدار دهنده ی فشار پایین در هر یک از 4 ورودی سیستم قابل دریافت می باشد. پارامتر T1 از 0 تا 12 ثانیه قابل تنظیم میباشد. مقدار پیش فرض تنظیم شده آن 2 ثانیه است.

7-3.6 T2- : به تاخیر انداختن زمان خاموش شدن اینورتر

با استفاده از این پارامتر می توانید زمان خاموش شدن اینورتر را به علت فشار پایین به تاخیر بیندازید. مقدار T2 از 2 تا 120 ثانیه قابل تنظیم بوده که مقدار تنظیم شده ی آن توسط کارخانه 10 ثانیه می باشد.

باشد. بنابراین نتیجه می‌گیریم که در صورت عملکرد نرمال، همیشه پمپی که در حالت کمکی تنظیم نشده فعالیت دارد و با کاهش فشار، پمپ کمکی نیز شروع به کار می‌کند. مثال 3: اگر چنانچه مجموعه ی اصلی از 4 پمپ تشکیل شده $N=4$ پس می‌باشد. بنابراین نتیجه می‌گیریم که در اکثر اوقات سیستم با دو پمپ کار کرده و در صورت بروز نقص برای یکی از آنها هیچ یک از پمپ‌های یدکی روشن نمی‌شود زیرا بیش از دو پمپ نمی‌توانند به صورت همزمان باهم کار کنند و درضمن هنوز دو پمپ در حال کار دیگر نیز در سیستم وجود دارد.

ET 11-6-7 تنظیم مدت زمان کارکرد پمپ

با استفاده از این پارامتر می‌توانید مدت زمان کار مداوم دستگاه را که از یک دقیقه تا 9 ساعت قابل تغییر می‌باشند، تنظیم کنید. تنظیم کارخانه بر روی 2 ساعت می‌باشد. در سیستم‌های چند پمپی همیشه پمپی که آخر از همه خاموش می‌شود، دیرتر از همه نیز روشن می‌گردد تا مدت زمان کار بین پمپ‌ها متعادل گردد. اما گهگاه در صورت عدم تأمین فشار موردنیاز، علیرغم اتمام مدت زمان کار هر یک از پمپ‌ها، تمامی آنها به کار گرفته می‌شوند.

ترتیب اولویت استارت پمپ‌ها بر اساس پارامتر ET به دو روش صورت می‌گیرد:

- فعال بودن پمپ بدون وقفه تا رسیدن به حداکثر مدت زمان پمپاژ
- وارد شدن دستگاه به حالت Standby پس از گذشت نیمی از مدت زمان تنظیم شده جهت پمپاژ

12.6.7 - AY: سیستم محافظتی ضد گردش موتور

همانطور که در پاراگراف 9 توضیح داده شد، از این سیستم جهت جلوگیری از روشن و خاموش شدن مکرر موتور در صورت وجود نشت استفاده می‌شود و به دو حالت نرمال و هوشمند قابل تنظیم می‌باشد که در حالت نرمال از طریق واحد کنترل الکترونیکی و در حالت هوشمند از طریق افزایش و کاهش تعداد پارامتر RP صورت می‌گیرد. با تنظیم شدن بر روی «Disable» حالت محافظتی سیستم غیرفعال می‌شود.

13.6.7 - AE: فعالسازی حالت ضد انسداد (سیستم محافظتی ضد انسداد)

با استفاده از این پارامتر و از طریق گردش پمپ در فواصل زمانی معین از انسداد و خشک شدن قطعات مکانیکی دستگاه در صورت عدم استفاده ی طولانی مدت از دستگاه جلوگیری می‌شود که در این حالت در هر 23 ساعت، پمپ به مدت یک دقیقه روشن شده و اجزای مکانیکی آن به حرکت درمی‌آیند.

سیستم به صورت اتومات شناسایی می‌کند) -2 NC (تعداد وسایلی که می‌توان به صورت همزمان از آنها استفاده کرد)

9-6-7 NC تعداد وسایلی که به صورت همزمان با هم کار می‌کنند

با استفاده از این پارامتر می‌توانیم تعداد وسایلی را که می‌توانند به صورت همزمان در عملیات پمپاژ شرکت کنند، تنظیم کنید. مقدار این پارامتر از یک تا NA قابل تنظیم می‌باشد. با تنظیم NA بر روی پارامتر NC، مقدار NC همیشه با مقدار NA برابر می‌باشد. یعنی با افزایش NC، NA نیز افزایش پیدا می‌کند و در غیر اینصورت حداکثر تعداد وسایلی که می‌توانند به صورت همزمان باهم فعال باشند بر اساس مقدار درج شده، تنظیم می‌شود. بر روی این صفحه، دو پارامتر دیگر مرتبط با NC وجود دارد. -1 N (تعداد وسایلی که سیستم به صورت اتومات شناسایی می‌کند) -2 NA (تعداد وسایل فعالی که به صورت مستقیم در عملیات پمپاژ شرکت دارند).

10-6-7 IC تنظیم پمپ در حالت کمکی

با تنظیم حالت کمکی و در صورت عدم بروز نقص و اختلال در عملکرد مناسب سیستم اصلی، پمپ در عملیات پمپاژ شرکت نکرده ولی اگر چنانچه یکی از سیستم‌های اصلی دچار نقص شود، پمپ یدکی فعال شده و وارد مجموعه می‌شود. علامت نشان دهنده آدرس ارتباطی سیستم بر روی صفحه اصلی و یا صفحه AD به همراه یک شماره بوده که بر روی صفحه رنگی ظاهر می‌شود و در سیستم‌های بوستری بالای علامت به صورت رنگی می‌باشد. در یک مجموعه ممکن است بیش از یک پمپ به صورت کمکی تنظیم شوند اگرچه ممکن است از پمپ‌های یدکی تا اتمام عملیات پمپاژ استفاده نشود اما همیشه در حالت ضدسکون قرار دارند. فعال بودن حالت ضدسکون در سیستم‌ها باعث می‌شود که هر 23 ساعت یکبار، اولویت تنظیم شده جهت استارت پمپ‌های یدکی تغییر کرده و هر یک از پمپ‌ها به مدت یک دقیقه شروع به کار کرده تا اجزای مکانیکی آنها به حرکت درآورده و آب داخل پمپ راکد نماند.

1-10-6-7 مثال هایی از پارامترهای توصیف شده در سیستم‌های بوستری

مثال 1: اگر چنانچه مجموعه ی اصلی از دو پمپ تشکیل شده است پس $N=2$ می‌باشد و اگر یکی از پمپ‌ها مستقیماً در عملیات پمپاژ شرکت دارد پس $NA=1$ بوده و چنانچه یکی از دستگاه‌ها به صورت همزمان در حال کار کردن می‌باشد پس $NC=1$ و یا $NC=NA$ می‌باشد. بنابراین نتیجه می‌گیریم که در صورت بروز نقص برای پمپ اصلی، پمپ کمکی فعال شده و شروع به کار می‌کند.

مثال 2: اگر چنانچه مجموعه ی اصلی از دو پمپ تشکیل شده است پس $N=2$ می‌باشد و اگر هر دو پمپ به صورت همزمان در حال کار می‌باشند پس $NA=N$ و $NC=NA$ می‌باشد

4	Setpoint کمکی Pi برای ورودی استفاده شده (NC)	Px
5	غیر فعال شدن کلی موتور به علت دریافت سیگنالی از بیرون (NO)	F3
6	غیر فعال شدن کلی موتور به علت دریافت سیگنالی از بیرون (NC)	F3
7	غیر فعال شدن کلی موتور به علت دریافت سیگنالی از بیرون (Reset) + (NO حالات خطای قابل تنظیم مجدد)	F3
8	غیر فعال شدن کلی موتور به علت دریافت سیگنال از بیرون (NC) + Reset حالات خطای قابل تنظیم مجدد	F3
9	Reset حالات خطای قابل تنظیم مجدد (NO)	
10	ورودی سیگنال کاهش فشار NO با قابلیت Reset دستی و اتومات	F4
11	ورودی سیگنال کاهش فشار NC با قابلیت Reset دستی و اتومات	F4
12	ورودی سیگنال کاهش فشار NO با قابلیت Reset دستی	F4
13	ورودی سیگنال کاهش فشار NC با قابلیت Reset دستی	F4

1-15-6-7 غیر فعال شدن عملکرد ورودیها

با تنظیم مقدار صفر برای هر یک ورودیها، صرف نظر از سیگنالهای ثبت شده در ترمینال ورودیها، وظایفشان بکلی غیر فعال می شود.

2-15-6-7 تنظیم کار فلوتر بیرونی

فلوتر بیرونی را می توان به هر یک از ورودیها متصل کرد. با تنظیم یکی از مقادیر پرامترها IX (که در جدول 16 نشان داده شده است) برای ورودی که فلوتر به آن متصل شده است، می توانید کار فلوتر بیرونی را تنظیم کنید. فعال شدن فلوتر بیرونی موجب بلوکه شدن سیستم میشود. با اتصال ورودی به سیگنال ارسالی از فلوتر تشخیص دهنده کمبود آب مراحل نصب فلوتر تکمیل می شود. در این حالت علامت فلوتر بر روی خط Status منوی Main ظاهر می شود. جهت بلوکه شدن سیستم و ظاهر شدن آلارم F1، بایستی ورودی به مدت حداقل 1 ثانیه فعال باشد. زمان بروز نقص و قبل از خارج شدن سیستم از حالت خطا

AF - 14.6.7 : فعالسازی حالت ضد یخ زدگی

در این حالت و با استفاده از این پرامتر، زمانی که آب به دمای نزدیک به یخ زدن می رسد، سیستم به طور اتومات روشن شده و با به جریان انداختن آب و گردش موتور، از یخ زدن آب جلوگیری می شود.

15-6-7 تنظیم مقادیر ورودی های IN3 - IN2 - IN1 - IN4

در این بخش وظایف و مقادیر IN3 - IN2 - IN1 - IN4 واحد کنترل I/O که به صورت وایرلسی و با کمک پارامترهای 11 - I2 - I3 - I4 بر دستگاه متصل می شوند، توضیح داده می شود. ورودی های IN3 - IN2 - IN1 - IN4 شبیه هم بوده و از طریق یکی از آنها وظایف سایر ورودی ها نیز قابل اجرا می باشد. در جدول 12 مقادیر و وظایف تمامی ورودی ها به طور خلاصه نشان داده شده است. تنظیمات کارخانه ای مقادیر ورودی ها در جدول 13 نشان داده شده است.

تنظیم کارخانه ای مقادیر ورودیهای IN4-IN3-IN2-IN1	
1	0 (غیر فعال)
2	0 (غیر فعال)
3	0 (غیر فعال)
4	0 (غیر فعال)

عملکرد ورودی های دیجیتال IN1,IN2,IN3,IN4		
مقدار	عملکرد مربوط به ورودی INx	نمایش عملکرد فعال مربوط به ورودی
0	غیر فعال شدن عملکرد ورودی ها	
1	تشخیص کمبود آب توسط فلوتر بیرونی (NO)	علامت سویچ فلوتر (F1)
2	تشخیص کمبود آب توسط فلوتر بیرونی (NC)	علامت سویچ فلوتر (F1)
3	Setpoint کمکی Pi برای ورودی استفاده شده (NO)	Px

، بایستی ورودی به مدت 30 ثانیه غیر فعال باشد. در صورت اتصال چند فلوتر به ورودیهای مختلف، با ارسال سیگنال هشدار از طرف حتی یکی از آنها، علامت F1 بر روی صفحه ظاهر شده و با برطرف شدن نقص و عدم ارسال سیگنال، از روی صفحه پاک می شود.

نحوه ی عملکرد فلوتر بیرونی بر اساس INX و ورودی مربوطه				
مقدار پارامتر IX	وضعیت ورودی	حالات ورودی	عملکرد	علامت نمایشگر
1	فعال به همراه سیگنال بالا بر روی ورودی (NO)	غیر فعال	نرمال	-
		فعال	خاموشی به علت سیگنال هشدار دهنده کمبود آب توسط فلوتر بیرونی	F ₁
2	فعال به همراه سیگنال پایین بر روی ورودی (NC)	غیر فعال	تشخیص کمبود آب توسط فلوتر بیرونی (NC)	F ₁
		فعال	نرمال	-

3-15-6-7 تنظیم عملکرد set point کمکی ورودی ها

سیگنال فعال کننده set point کمکی ممکن است بر روی هر یک از 4 ورودی سیستم دریافت شود. با تنظیم پارامتر IX برای ورودی متصل به سیگنال، کار set point کمکی تنظیم می شود. set point کمکی فشار SP را به مقدار فشار Pi تغییر داده که در این حالت علامت Pi بر روی خط STATUS صفحه اصلی ظاهر می شود. جهت همگون سازی سیستم با مقدار فشار set point کمکی بایستی ورودی حداقل به مدت 1 ثانیه فعال باشد و جهت برگشت به مقدار فشار sp بایستی ورودی را حداقل به مدت 1 ثانیه غیر فعال کرد. در صورت وجود چندین set point کمکی بر روی ورودیهای مختلف با فعال شدن یکی از آنها علامت Pi بر روی صفحه ظاهر می شود که با غیر فعال شدن تمامی ورودی ها، علامت Pi حذف می شود.

در جدول 16 نحوه عملکرد Setpoint های کمکی ورودی ها به صورت خلاصه نشان داده شده است .

F₃	موتور غیر فعال	غیر فعال	فعال به همراه سیگنال پایین بر روی ورودی (NC)	6
	موتور فعال	فعال		
-	موتور فعال	غیر فعال	فعال با سیگنال بالا روی ورودی (NO)	7
F₃	موتور غیر فعال + Reset حالت خطا	فعال		
F₃	موتور غیر فعال + Reset حالت خطا	غیر فعال	فعال با سیگنال پایین روی ورودی (NC)	8
	موتور فعال	فعال		
-	موتور فعال	غیر فعال	فعال با سیگنال بالا روی ورودی (NO)	9
-	Reset حالت خطا	فعال		

5-15-6-7 تنظیمات شناسایی افت فشار

سوئیچ شناسایی افت فشار در سیستم می تواند به هر یک از ورودیها متصل گردد. با تنظیم یکی از مقادیر پارامتر IX مندرج در جدول 17 برای ورودی متصل به سیگنال، عملکرد سوئیچ تنظیم می شود. پس از مدت زمان تنظیم پارامتر T1 و در صورت کمبود فشار و با دریافت سیگنال ارسالی از طرف سوئیچ در ورودی متصل به آن، عملکرد سیستم متوقف می شود و علامت F4 بر روی صفحه اصلی ظاهر می شود. در صورت بروز نقص F4 و قبل از خارج شدن سیستم از این حالت بایستی ورودی به مدت حداقل 2 ثانیه غیر فعال شود. جهت reset دستی دستگاه، دکمه های - و + را به صورت همزمان فشار داده و رها کنید. در جدول 18 نحوه عملکرد تشخیص افت فشار طبق پارامتر IX و ورودی به صورت خلاصه نشان داده شده است.

نحوه ی عملکرد Setpoint های کمکی بر اساس INX و ورودی مربوطه				
مقدار پارامتر IX	وضعیت ورودی	حالات ورودی	عملکرد	علامت نمایشگر
3	فعال به همراه سیگنال بالا بر روی ورودی (NO)	غیر فعال	غیر فعال بودن Setpoint کمکی	-
	فعال به همراه سیگنال بالا بر روی ورودی (NO)	فعال	فعال بودن Setpoint کمکی	Px
4	فعال به همراه سیگنال پایین بر روی ورودی (NC)	غیر فعال	فعال بودن Setpoint کمکی	Px
	فعال به همراه سیگنال پایین بر روی ورودی (NC)	فعال	غیر فعال بودن Setpoint کمکی	-

4-15-6-7 تنظیمات غیرفعال سازی سیستم و reset کردن حالت خط

سیگنال فعال کننده سیستم می تواند بر روی هر یک از ورودیها قابل دریافت باشد. با تنظیم یکی از مقادیر پارامتر IX مندرج در جدول 18 برای ورودی متصل به سیگنال، سیگنال فعال کننده تنظیم می شود که در این حالت سیستم کاملاً غیر فعال شده و علامت F3 بر روی صفحه اصلی ظاهر می شود. در صورت غیر فعال کردن چندین سیستم به صورت همزمان بر روی ورودی های متفاوت، با فعال شدن حداقل یکی از ورودی ها، علامت F3 بر روی صفحه ظاهر شده و با برطرف شدن نقص و عدم ارسال سیگنال، از روی صفحه پاک می شود.

جهت همگون سازی سیستم با عملکرد غیر فعال شده باید ورودی به مدت حداقل 1 ثانیه فعال باشد. در جدول 17 نحوه غیر فعال سازی سیستم و reset کردن حالات خطا به صورت خلاصه نشان داده شده است.

نحوه ی عملکرد Setpoint های کمکی بر اساس INX و ورودی مربوطه				
مقدار پارامتر IX	وضعیت ورودی	حالات ورودی	عملکرد	علامت نمایشگر
5	فعال با سیگنال بالا روی ورودی (NO)	غیر فعال	موتور فعال	-
	فعال با سیگنال بالا روی ورودی (NO)	فعال	موتور غیر فعال	F₃

تنظیمات کارخانه ای خروجی ها	
مقدار	خروجی
fault No closes 2	OUT ₁
Pump running No closes 2	OUT ₂

17-6-7 O₁ تنظیم عملکرد خروجی 1 با دریافت سیگنال نشان دهنده وجود انسداد در سیستم ، امکان استفاده از یک کنتاکت باز را فراهم می سازد.

مقادیر و وظایف مندرج در جدول 21 مربوط به پارامتر O₁ می باشد .

18-6-7 O₂ تنظیم عملکرد خروجی 2 با حالت عملکرد موتور ارتباط داشته و امکان استفاده از یک کنتاکت باز را فراهم می سازد. مقادیر و وظایف مندرج در جدول 20 مربوط به پارامتر O₂ می باشند .

نحوه ی کار مربوط به خروجی ها				
وضعیت خروجی		خروجی 1		خروجی 2
0	شرایط فعال شدن	حالت کنتاکت خروجی	شرایط فعال شدن	حالت کنتاکت خروجی
1	غیر فعال	کنتاکت همیشه باز می ماند	غیر فعال	کنتاکت همیشه باز می ماند
2	حالت خاموشی و بروز نقص	در صورت بروز نقص کنتاکت بسته می شود	در صورت بروز نقص	فعال شدن خروجی در صورت بروز نقص
3	حالت خاموشی و بروز نقص	در صورت بروز نقص کنتاکت باز می شود	در صورت بروز نقص	فعالیت شدن خروجی در صورت بروز نقص

نحوه ی عملکرد Setpoint های کمکی بر اساس INX و ورودی مربوطه				
مقدار پارامتر IX	وضعیت ورودی	حالات ورودی	عملکرد	علامت نمایشگر
10	فعال یا سیگنال بالا روی ورودی (NO)	غیر فعال	نرمال	-
		فعال	بلوکه شدن سیستم به علت افت فشار در قسمت ورودی+ Reset دستی و اتومات	F ₄
11	فعال به همراه سیگنال پایین بر روی ورودی (NC)	غیر فعال	بلوکه شدن سیستم به علت افت فشار در قسمت ورودی+ Reset دستی و اتومات	F ₄
		فعال	نرمال	-
12	فعال یا سیگنال بالا روی ورودی (NO)	غیر فعال	نرمال	-
		فعال	بلوکه شدن سیستم به علت افت فشار در قسمت ورودی+ Reset دستی و اتومات	F ₄
13	فعال یا سیگنال پایین روی ورودی (NC)	غیر فعال	بلوکه شدن سیستم به علت افت فشار در قسمت ورودی+ Reset دستی و اتومات	F ₄
		فعال	نرمال	-

16-6-7 تنظیم خروجی های OUT2 , OUT1

در این بخش وظایف و مقادیر خروجی های OUT1 , OUT2 واحد کنترل I/O که به صورت وایرلسی و با کمک پارامترهای O1 , O2 به دستگاه متصل شده اند ، توضیح داده می شود. تنظیمات کارخانه ای خروجی ها در جدول 19 نشان داده شده است .

FW 19-6-7 آپدیت نرم افزار

با استفاده از این پارامتر کاربر میتواند نرم افزار پمپ ایزی باکس را آپدیت کند . برای اطلاعات بیشتر به فصل 11 مراجعه کنید .

20.6.7 - RF : Reset کردن حالت هشدار و خطا

با شار دادن همزمان کلیدهای - و + به مدت حداقل ۲ ثانیه تمامی خطاها و هشدارهای ثبت شده پاک می شود . تعداد خطاهای ثبت شده در زیر علامت **RF** نشان داده می شود. بر روی منوی **Monitor** و در صفحه ی **FF** می توانید صفحه ی ثبت خطاها را مشاهده کنید.

21.6.7 - PW : تغییر Password

با قرار دادن **Password** در سیستم محافظتی دستگاه که به همین منظور در نظر گرفته شده است، می توانید از تغییر مقادیر پارامترها توسط افراد متفرق جلوگیری کنید. با تنظیم مقدار صفر برای پارامتر **PW** ، تمامی پارامترها قابل تغییر و قابل دسترس می باشد و اگر چنانچه برای پارامتر **PW** ، یک **Password** در نظر گرفته شود ، هیچ یک از مقادیر پارامترها قابل تغییر نمی باشند که در این صورت بر روی صفحه ی **PW** ، علامت **XXXX** ظاهر می شود . با فشار همزمان کلیدهای «-» و «+» به مدت ۲ ثانیه بر روی صفحه ی **PW** می توانید تایمر **Password** را کنسل کنید . زمانیکه **Password** را صحیح وارد کنید ، علامت یک قفل در حال باز شدن ظاهر می شود که نشانگر صحیح بودن **Password** وارد شده است و در صورت وارد کردن **Password** غلط علامت قفل به صورت چشمک زن ظاهر می شود . با **Reset** کردن مقادیر تنظیم شده ی کارخانه ، **Password** مجدداً بر روی صفر تنظیم می شود .

با تغییر دادن **Password** ، هیچ یک از دکمه های **SET** یا **Mode** کار نکرده و جهت تغییر مقادیر پارامترها بایستی **Password** جدید مجدداً وارد شود.

اگر چنانچه **Password** در نظر گرفته شده را گم کرده و یا فراموش کردید :

- 1- با تنظیم مجدد سیستم بر اساس مقادیر کارخانه می توانید تمامی مقادیر پارامترها از جمله **Password** در نظر گرفته شده را حذف کنید .
- 2- با شماره ی مندرج در صفحه ی **Password** به مرکز خدمات پس از فروش در منطقه ی خود ایمیلی بفرستید تا با دریافت **Password** ارسالی آنها بتوانید قفل

سیستم را باز کنید .

1.21.6.7 تنظیم Password در سیستم های بوستری

با وارد کردن Password یکی از پمپها در سیستم های بوستری ، سایر پمپ های دیگر نیز از حالت قفل شدن بیرون می آیند . با تغییر Password یکی از پمپ ها ، Password سایر پمپ ها نیز تغییر میکنند . در سیستم های بوستری با وارد کردن Password و فعال کردن سیستم محافظتی یکی از پمپ ها ، سیستم محافظتی سایر پمپ ها نیز فعال میشود . توجه: زمانیکه مقادیر و تنظیمات کارخانه ریست شده اند، ضروری است که د اولین نصب دستگاه، تمامی پارامترهای مهم سیستم (فشار، Set Point و ...) نیز ریست شوند.

8 - Reset کردن دستگاه و تنظیمات کارخانه**1-8 Reset کلی دستگاه**

جهت **Reset** کردن دستگاه ، 4 کلید را به مدت 2 ثانیه به طور همزمان فشار داده و منتظر بمانید تا دستگاه به طور کامل خاموش شود. با **Reset** کردن دستگاه، تنظیمات ذخیره شده توسط کاربر تغییری نخواهد کرد .

2-8 تنظیمات کارخانه

یک سری از پارامترهای موجود در دستگاه در کارخانه تنظیم شده اند که ممکن است طبق نیاز کاربر تغییر کنند. تمامی تغییرات صورت گرفته به صورت اتومات در حافظه ی دستگاه ذخیره می شود. در صورت صلاحدید می توانید همیشه از مقادیر تنظیم شده در کارخانه استفاده کنید .

3-8 ذخیره ی مجدد تنظیمات کارخانه

جهت ذخیره ی مجدد تنظیمات کارخانه، دستگاه را خاموش کرده و تا خاموش شدن کامل نمایشگر منتظر بمانید. سپس کلید «+» و «SET» را فشار داده تا دستگاه روشن شود و به محض ظاهر شدن علامت «EE» بر روی نمایشگر، کلیدها را رها کنید. بدین ترتیب می توانید تنظیمات کارخانه را مجدداً ذخیره کنید .

توجه: زمانیکه مقادیر و تنظیمات کارخانه ریست شده اند ، ضروری است که در اولین نصب دستگاه ، تمامی پارامترهای مهم سیستم (فشار، Set Point و ...) نیز **Reset** شوند .

NA	تعداد وسایل فعال در عملیات پمپاژ	N
NC	تعداد وسایل فعال به صورت همزمان	NA
IC	تعداد وسایل فعال به صورت کمکی	1
ET	تنظیم حداکثر زمان کار دستگاه	2
AE	سیستم محافظتی ضد انسداد	1
AF	سیستم محافظتی ضد یخ زدگی	1
I1	عملکرد ۱	0
I2	عملکرد ۲	0
I3	عملکرد ۳	0
I4	عملکرد ۴	0
O1	عملکرد خروجی 1	2
O2	عملکرد خروجی 2	2
PW	مقدار پارامتر pw	0
AY	سیستم محافظتی ضد گردش مکرر موتور	0

9- طرق مختلف نصب دستگاه

1.1- قابلیت خودمکشی

این دستگاه قادر است در تمامی حالات نصب (بالتر و یا پایین تر از سطح آب) از قابلیت خودمکشی استفاده کند. اما گاهی در برخی از مناطق استفاده از اینگونه دستگاه ها ممنوع می باشد. در مدت زمان پمپاژ، پمپ مقداری از آب تحت فشار را به قسمت ساکشن برگردانده تا مقدار فشار لازم محل تخلیه (خروجی) پمپ تأمین شود. سپس کانال اولیه به طور اتومات بسته می شود. در صورت خاموش شدن پمپ، این عمل مجدداً تکرار شده تا همان مقدار فشار مورد نیاز جهت بسته شدن کانال اولیه (که در حدود یکبار می باشد) تأمین شود. زمانیکه پمپ پایین تر از سطح آب نصب شده و یا هنگامی که آب به ورودی تحت فشار سیستم می رسد، می توانید با بستن لوله ی اولیه از صدای پروانه پمپ جلوگیری کنید و حالت خودمکشی پمپ را غیرفعال کنید.

تنظیمات کارخانه

علامت شناسایی	شرح	مقدار	نصب
TK	نور پس زمینه T(مدت زمان)	2 دقیقه	
LA	زبان	انگلیسی	
SP	فشار SET POINT	0/3 بار	
P1	SET POINT کمکی 1	2/0 بار	
P2	SET POINT کمکی 2	2/5 بار	
P3	SET POINT کمکی 3	3/5 بار	
P4	SET POINT کمکی 4	4/0 بار	
RI	گردش موتور بر حسب دور در دقیقه در حالت دستی	2400	
OD	نوع تأسیسات	(Rijido)1	
RP	حداقل فشار جهت ری استارت شدن	0,3	
MS	سیستم اندازه گیری	0	
TB	مدت زمان مورد نیاز جهت انسداد به علت کمبود آب	10	
T1	افزایش مدت زمان لازم جهت شناسایی فشار پایین	2	
T2	تأخیر در خاموش شدن دستگاه به علت کمبود آب	10	
GP	ضریب نسبی افزایش فشار	0,5	
GI	ضریب انتگرال افزایش فشار	1,2	
RM	حداکثر سرعت گردش موتور	3050	

جهت بستن لوله خودمکشی اقدامات زیر را انجام دهید :

1. دستگاه را از برق بکشید .
2. آب دستگاه را خالی کنید .
3. درپوش تخلیه (خروجی) پمپ را باز کنید. مراقب باشید اورینگ را به داخل پمپ نیندازید .
4. با کمک انبردست، شاتر را بیرون بکشید. فنر فلزی و اورینگ نیز به همراه شاتر بیرون می آیند .
5. فنر را از شاتر جدا کرده و شاتر را به همراه اورینگ دوباره در سر جای خود می بندیم به صورتیکه پین چهارشاخ آن به سمت بیرون باشد .
6. فنر را بین درپوش و شاتر قرار داده و درپوش را می بندیم. از قرار دادن اورینگ به طور مناسب اطمینان حاصل کنید .
7. پمپ را از آب پر کرده ، آن را به برق می زنیم و دستگاه را روشن می کنیم .

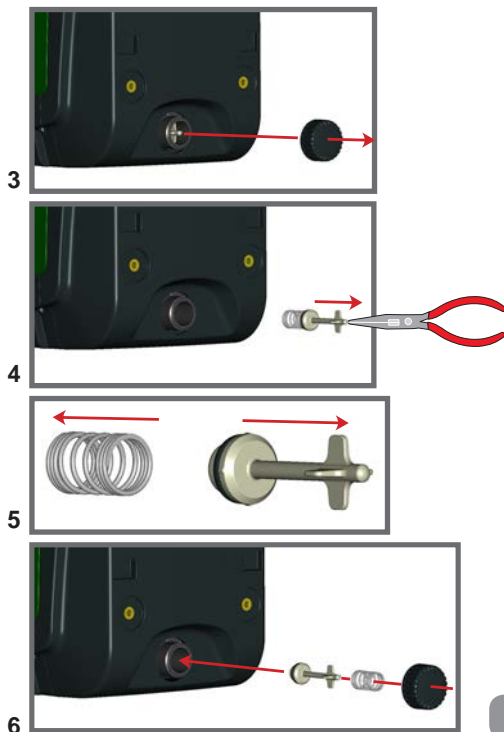



20

4-9 سیستم های بوستری

1-4-9 معرفی سیستم های بوستری

سیستم های چند پمپی عبارتند از سیستم های متشکل از تعدادی پمپ با منی فولد مشترک که از طریق اتصالات وایرلسی در نظر گرفته شده با یکدیگر ارتباط برقرار می کنند و حداکثر از 4 پمپ تشکیل شده اند. از سیستم های چند پمپی

1- جهت افزایش راندمان (عملکرد هیدرولیکی)

2- عدم قطع عملیات پمپاژ در صورت بروز نقص برای یکی از پمپ ها و

3- استفاده کردن و به اشتراک گذاشتن حداکثر قدرت دستگاه ها استفاده میشود.

2-4-9 نحوه ی ساخت یک سیستم بوستری

تأسیسات هیدرولیک بایستی برای تمامی پمپ ها یکسان بوده تا راندمان (مقدار پمپاژ) همه ی پمپ ها نیز برابر باشد. تمامی پمپ ها باید به یک منی فولد مشترک متصل باشند.

- جهت عملکرد مناسب دستگاه تقویت فشار نیز، هم باید اتصالات هیدرولیکی و هم حداکثر سرعت تنظیم شده ی موتور برای تمامی پمپ ها یکسان باشند.

3-4-9 ارتباط وایرلسی

دستگاه ها به صورت وایرلسی سیگنال های مربوط به میزان دبی و فشار کارکرد را به یکدیگر ارسال و دریافت می کنند.

2.9 - التركيب الحائطي

این دستگاه را می توانیم بر روی دیوار نیز نصب کنیم. نصب بر روی دیوار با استفاده از جعبه ی وسایل یدکی در نظر گرفته شده که بایستی به صورت جداگانه خریداری شود، صورت می گیرد .



19

3-9 نصب با کمک اتصالات سریع

در جعبه ی لوازم یدکی دستگاه، وسیله ای به نام پایه ی اتصال سریع وجود دارد که با کمک آن می توان دستگاه را به راحتی به آن وصل کرده و در صورت لزوم جدا کنیم. به کمک این وسیله هم کاربر می تواند دستگاه را در هر کجا که بخواهد به راحتی نصب کرده و امتحان کند و هم در صورت سرویس سیستم، نمایندگی آن می تواند به راحتی سیستم را باز کرده و پمپ کمکی (یدکی) را جایگزین آن کند.

با روشن شدن سیستم، فرمان استارت برای هر یک از پمپ ها به نوبت ارسال می شود که بر اساس آن ترتیب استارت پمپ ها نیز تنظیم می شود.
فرمان استارت از طریق دو الگوریتم زیر صورت می گیرد.

- حداکثر زمان کارکرد پمپ

- حداکثر زمان غیرفعال بودن پمپ

9-4-9 حداکثر زمان کارکرد پمپ

بر اساس پارامتر ET، حداکثر مدت زمان کارکرد پمپ تنظیم می شود که ارسال فرمان استارت به پمپ از طریق این پارامتر طبق دو الگوریتم زیر صورت می پذیرد:

- زمانی که حداقل بیش از نیمی از مقدار پارامتر ET سپری می شود، به محض خاموش شدن اینورمتر، پمپ به حالت standby وارد می شود.

- با اتمام مدت زمان کارکرد پمپ، اینورمتر خاموش شده و پمپ به حالت استراحت وارد می شود و پس از اتمام مدت زمان کارکرد سایر پمپ ها مجدداً با دریافت فرمان استارت، فعال می شود.

• با تنظیم پارامتر ET بر روی صفر، ترتیب استارت پمپ ها در هر بار Restart شدن تغییر میکند.

10-4-9 حداکثر زمان غیرفعال بودن پمپ

با اتمام مدت زمان غیرفعال بودن پمپ، حالت ضد سکون سیستم فعال می شود و با به جریان انداختن موتور تمامی پمپ ها را در هر 23 ساعت یکبار حداقل به مدت یک دقیقه فعال می کند تا چگالی مایع پمپاژ شونده حفظ شده و تنظیم غیر فعال شدن پمپ ها نیز دچار اختلال نشود. این حالت هم در پمپ های درحال کار و هم در پمپ هایی که در حالت کمکی تنظیم شده اند، اتفاق می افتد. با فعال شدن حالت ضد سکون، اولویت نوبت استارت پمپ ها نیز تغییر می کند بدین صورت که هرگاه پمپی به مدت 23 ساعت غیرفعال بوده در صورت نیاز به تأمین فشار جریان موردنیاز، زودتر از سایر پمپ ها فعال می شود. با به جریان افتادن دستگاه به مدت یک دقیقه حالت ضد سکون نیز غیر فعال می شود. زمانی که حالت غیرسکون غیرفعال می شود، پمپ هایی که در حالت کمکی تنظیم شده اند جهت جلوگیری از سائیده شدن، مجدداً به ترتیب قبلی فعال شدن بازمیگردند.

11-4-9 پمپ های کمکی و تعداد پمپ های فعال در عملیات پمپاژ

تعداد وسایلی که توانسته اند با سیستم ارتباط برقرار کنند با علامت N نشان داده می شود. بر اساس پارامترهای NC، NA تعداد پمپ هایی که در یک مدت زمان خاص بایستی فعال باشند تنظیم و انتخاب می شوند. NA نشانگر تعداد پمپ ها و NC نشانگر حداکثر تعداد پمپ هایی می باشد که می توانند همزمان با هم کار کنند.

در مدت زمان عملیات پمپاژ، با تغییر یکی از پارامترهای حساس بر روی یک پمپ، سایر پمپ ها نیز به طور اتومات بر اساس تغییر صورت گرفته، تنظیم می شود.

• تغییر و تنظیم اتومات پارامترهای حساس هیچ تأثیری بر روی مقادیر سایر پارامترها ندارند.

اگر چنانچه پمپی با تنظیمات پیش فرض وارد مجموعه سیستم بوستری شود، در صورت سازگاری پارامترهای سایر پمپ ها با یکدیگر، پارامتر پمپ وارد شده نیز به صورت اتومات طبق پارامتر کل سیستم تنظیم می شود.

پارامترهای غیرحساس

این دسته از پارامترها ممکن است در کل سیستم یکسان نباشند و با تغییر هر یک از آن ها، کاربر بایستی تغییر ایجاد شده را به پارامترهای سایر پمپ ها نیز ارسال کند. پارامترهای غیرحساس عبارتند از:

LA زبان

MS سیستم اندازه گیری

AE سیستم محافظتی ضد انسداد دستگاه

AF سیستم محافظتی ضد یخ زدگی

O1 تنظیم عملکرد خروجی 1

O2 تنظیم عملکرد خروجی 2

RM تنظیم حداکثر سرعت گردش موتور

6-4-9 راه اندازی سیستم بوستری برای اولین بار

طبق نکات توضیح داده شده در پاراگراف 1-2-2 و 1-1-2 تمامی اتصالات الکتریکی و هیدرولیکی دستگاه را به درستی نصب کنید. دستگاه را روشن کرده ارتباط بین پمپ ها را برقرار کنید.

7-4-9 تنظیمات سیستم های بوستری

با روشن شدن سیستم، نشانی ارتباطی بین پمپ ها به صورت اتومات تنظیم شده و یک پمپ به عنوان تنظیم کننده سایر پمپ ها انتخاب می شود، که وظیفه ی آن تنظیم کردن سرعت و نوبت استارت سایر پمپ ها می باشد. هنگامی که اولین پمپ شروع به کار می کند، زمانی که به حداکثر سرعت خود می رسد، پمپ بعدی روشن شده و فعال می شود و به همین ترتیب به سایر پمپ ها نیز انتقال می یابد. تنظیم نوبت استارت پمپ ها نیز به پارامتر ET (حداکثر مدت زمان کارکرد پمپ) بستگی دارد.

8-4-9 تنظیم زمان ارسال فرمان استارت به هر یک از پمپ ها به صورت اتوماتیک

کنترل I/O که بایستی به طور جداگانه خریداری شود، کنترل می شود.

10 سرویس و نگه داری

• قبل از هرگونه اقدام نگهداری و نظافتی بر روی سیستم، جریان برق را قطع کنید. این دستگاه به هیچ گونه نگهداری نیاز نداشته ولی با این وجود، در صورت نیاز دستورالعملهای زیر را رعایت نمایید.

1.1.1 وسایل یدکی

در مدت نصب و یا هرگونه اقدام نگهداری از سیستم می توانید از وسیله یدکی در نظر گرفته شده استفاده کنید. این وسیله در قسمت فنی دستگاه واقع شده و از 3 کلید تشکیل شده است.

1- کلید فلزی شش گوش

2- کلید پلاستیکی مسطح

3- کلید پلاستیکی استوانه ای

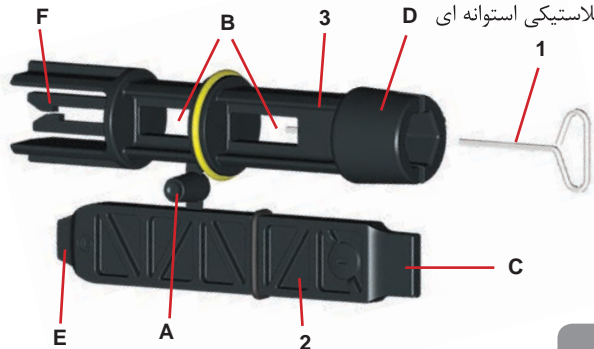

22

کلید 1 در طرف D کلید استوانه ای قرار دارد و هنگامی که برای بار اول از این وسیله استفاده می شود بایستی کلیدهای پلاستیکی 2 و 3 که به یکدیگر متصل هستند، جدا شوند.

با استفاده از کلید 1، یک پیچ پانل را باز کنید، در صورت خرابی و یا گم شدن پیچ می توانید از آچار آلن 2mm استفاده کنید.

زمانی که مقدار پارامتر NC کمتر از مقدار پارامتر NA باشد همیشه تعداد پمپ های NC به صورت همزمان فعال میشود. زمانی که پمپی در حالت کمکی تنظیم می شود، دیرتر از سایر پمپ ها فعال می شود. مثلاً در سیستمی با 3 پمپ که یکی از آنها به عنوان پمپ کمکی تنظیم شده است، همیشه پمپ کمکی پس از متوقف شدن 2 پمپ دیگر، شروع به کار می کند.

8-6-7 NA وسایل فعال در عملیات پمپاژ

9-6-7 NC تعداد وسایلی که به صورت همزمان با هم کار می کنند

10-6-7 IC تنظیم پمپ در حالت کمکی

در جعبه ی وسایل یدکی پمپ DAB، دستگاه اتصال دهنده ی سیستم تقویت فشار به هر دو سیستم وجود دارد.

پمپ های ایزی باکس دارای جعبه مخصوصی می باشند که قابلیت ایجاد بوستر پمپ های 2 پمپی را برای کاربر فراهم میسازند.



21

12-4-9 کنترل وایرلسی

همانطور که در پاراگراف 3-4-9 توضیح داده شد، سیستم قابلیت اتصال به سایر پمپ ها را از طریق کانال وایرلسی دارد و بنابراین از طریق دریافت سیگنال های ارسالی از راه دور، عملکرد سیستم کنترل می شود. سیگنال های دریافتی و ارسالی سیستم با کمک واحد

طرف **D** کلید همانند یک سرپیچ شش گوش جهت باز کردن درپوش محل پرشدن دستگاه با آب در صورت نصب عمودی، استفاده می شود. (شکل 25)



25

با جداسدن کلیدهای پلاستیکی می توانید کلید 2 را در یکی از سوراخ های B کلید 3 وارد کرده و یک کلید صلیبی شکل (چهارگوش) چند منظوره درست کنید.



23



26

طرف **E** کلید همانند یک پیچ گوشتی دوسو متناسب جهت باز کردن درپوش بالای شفت موتور استفاده می شود. (شکل 26)
طرف **F** کلید برای باز کردن شیر یکطرفه و نظافت آن استفاده می شود.

طرف **C** این کلید همانند یک پیچ گوشتی 2 سو با سایز مناسب عمل می کند که جهت باز کردن درپوش ورودی و خروجی و دسترسی به شیر یکطرفه و در صورت نصب افقی استفاده می شود. (شکل 24)



24

2-10 تخلیه ی آب پمپ

جهت تخلیه ی آب دستگاه مراحل زیر را دنبال کنید:

- 1- دستگاه را از برق بکشید.
- 2- شیر تخلیه را باز کرده تا فشار داخل سیستم کاهش یافته و سرعت تخلیه آب افزایش یابد.

- 3- در صورت وجود شیر یکطرفه، آن را ببندید.
 - 4- لوله ی ساکشن را از نزدیک ترین محل به سیستم قطع کنید.
 - 5- درپوش تخلیه را باز کرده تا آب داخل پمپ خارج شود.
 - 6- آب باقیمانده در محل تخلیه ی سیستم، در مدت زمان عدم استفاده از دستگاه و یا با باز کردن درپوش محل تخلیه ی ثانویه ی سیستم، تخلیه می شود.
- از آنجایی که پس از تخلیه آب دستگاه همچنان مقدار اندکی آب داخل پمپ وجود دارد، ممکن است در حین حمل و جابجایی محصول آب از داخل آن بیرون ریزد.

3-10 شیر یکطرفه

دستگاه مجهز به یک شیر یکطرفه می باشد و چون مواد جامد موجود در آب ممکن باعث اختلال در عملکرد شیر و در نتیجه کل سیستم بشوند بهتر است همیشه از آب صاف و یا فیلتر استفاده شود. با وجود این در صورت بروز نقص و ایجاد اختلال در عملکرد شیر یکطرفه، می توانید آن را باز کرده و تمیز کنید.

- 1- درپوش روی شیر یکطرفه را باز کنید.
- 2- طرف F کلید را بر روی شیر قرار داده و آن را باز می کنید.
- 3- با استفاده از فشنگی متصل به کلید شیر را گرفته و آن را بدون چرخش بیرون بکشید.
- 4- فشنگی و کلید را به سمت یکدیگر فشار دهید تا فشنگی باز شده و شیر رها شود.
- 5- شیر را با آب تمیز شسته و در صورت خراب بودن آن را عوض کنید.
- 6- با استفاده از فشنگی کلید، شیر را مجددا در سر جای خود ببندید.
- 7- درپوش را در جای خود گذاشته و پیچ آن را سفت کنید. با بسته شدن درپوش، فشنگی کلید نیز در جای خود قرار می گیرد.



1



2



3

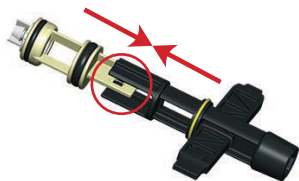

4



5



6

با توجه به اینکه محل قرار گیری کارتریج درون سیل محکم میباشد، ممکن است نیروی مورد نیاز جهت بیرون آوردن کارتریج از سیل باعث آسیب دیدن و شکستن وسیله جانبی محصول شود که در این حالت بهتر است علیرغم آسیب



Association between different
firmware version
V x.y
Press + to update

در قسمت x.y شماره نسخه نرم افزار ظاهر میشود .

2- کلید + هر دو دستگاه را فشار دهید .

3- تا تکمیل فرآیند آپدیت و استارت مجدد هر دو دستگاه منتظر بمانید .

در صورت بروز نقص و عدم تکمیل فرآیند آپدیت که به علت وارد شدن پمپ Slave به وضعیت نامتعرف و عدم امکان آپدیت جدید به صورت اتومات میباشد ، باید فرآیند اتومات به صورت دستی انجام گیرد .

1.1.2.11 آپدیت نیمه اتوماتیک

• بین دو پمپ ایزی باکس و به صورت همزمان انجام میگردد .

• پمپ Master باید دارای نسخه 4.00 و یا بالاتر باشد .

• پمپ Slave باید دارای نسخه نرم افزار پایین تر از 4.00 باشد .

• برقراری ارتباط بین دو ایزی باکس الزامی میباشد .

• در صورت آپدیت چندین دستگاه باید هر بار فرآیند آپدیت تکرار شود .

• طریقه اپدیت کردن نرم افزار

1- پس از برقراری ارتباط بر روی نمایشگر پمپ slave علامت زیر ظاهر میشود

Wait

بر روی نمایشگر پمپ Master علامت زیر ظاهر میشود

معمولی فقط در صورتی که پمپ Master دارای نسخه 4.00 و یا بالاتر و پمپ Slave دارای نسخه پایین تر از 4.00 باشد . برقراری ارتباط با ایزی باکس الزامی میباشد .

1.1.2.11 آپدیت دستی

• بین دو پمپ ایزی باکس و به صورت همزمان انجام میگردد .

• در مدل های 50/30 همیشه امکان پذیر است در حالی که در ایزی باکس های معمولی فقط در صورتی امکان پذیر میباشد که پمپ Master دارای نسخه 4.00 و یا بالاتر باشد .

• پمپ Slave با هر نسخه ای از نرم افزار قادر به آپدیت شدن میباشد .

• نسخه پمپ Master باید حتما بالاتر و یا برابر با نسخه نرم افزار پمپ Slave باشد .

• برقراری ارتباط بین ایزی باکس ها الزامی نمیشود .

• در صورت آپدیت چندین دستگاه باید هر بار فرآیند آپدیت تکرار شود .

• طریقه آپدیت کردن نرم افزار

1- پمپ مورد نظر جهت آپدیت شدن را خاموش کرده و منتظر بمانید تا نمایشگر آن به طور کامل خاموش شود .

2- به صفحه FW منوی Tech assistance در پمپ Master مراجعه کرده و کلید + را فشار دهید .

3- دکمه Mode - و پمپ Slave را به طور همزمان فشار داده تا علامت آپدیت ظاهر شود .

4- تا تکمیل فرآیند آپدیت و استارت مجدد هر دو دستگاه منتظر بمانید .

در صورت بروز نقص مجددا تلاش کنید .

2.1.2.11 آپدیت اتوماتیک

• بین دو پمپ ایزی باکس و به صورت همزمان انجام میگردد .

• در مدل های 50/30 همیشه امکان پذیر است در حالی که در ایزی باکس های معمولی فقط در صورتی امکان پذیر میباشد که پمپ Master دارای نسخه 4.00 و یا بالاتر باشد .

• در مدل های 50/30 همیشه امکان پذیر است در حالی که در ایزی باکس های معمولی فقط در صورتی امکان پذیر میباشد که پمپ Slave دارای نسخه 4.00 و یا بالاتر باشد .

• نسخه پمپ Master باید حتما بالاتر و یا برابر با نسخه نرم افزار پمپ Slave باشد .

• برقراری ارتباط بین ایزی باکس ها الزامی میباشد .

• در صورت آپدیت چندین دستگاه باید هر بار فرآیند آپدیت تکرار شود .

• طریقه اپدیت کردن نرم افزار

1- پس از برقراری ارتباط بین دو پمپ بر روی نمایشگر هر دو پمپ علامت زیر ظاهر میشود .

به پاراگراف 4-9 مراجعه کنید.	شفقت حرکت نمی کند	قرمز : روشن سفید : روشن آبی : خاموش	پمپ روشن نمی شود
یا افزایش مقدار sp یا کاهش RP سطح فشار استارت مجدد سیستم را افزایش دهید.	استفاده از سیستم در سطح فشاری بالاتر از فشار استارت مجدد.	قرمز : خاموش سفید : روشن آبی : خاموش	پمپ روشن نمی شود
1. برطرف کردن علت نشت 2. بازکردن سیستم و رفع انسداد 3. کنترل لوله ساکشن و بستن سوراخ نفوذ هوا 4. تماس با نمایندگی	1. وجود نشتی در سیستم. 2. بازکردن سیستم و رفع انسداد. 3. نفوذ هوا به داخل لوله ساکشن 4. نقص در سنسور جریان	قرمز: خاموش سفید: روشن آبی : خاموش	پمپ خاموش نمی شود.

1. کاهش اختلاف ارتفاع آب با پمپ 2. کنترل لوله ساکشن و رفع نقص 3. بازکردن سیستم و رفع انسداد.	1. ارتفاع زیاد سطح آب با پمپ(عمق زیاد ساکشن) 2. لوله ساکشن بلند و اندازه آن غیر استاندارد می باشند. 3. انسداد پروانه و یا تاسیسات هیدرولیکی	قرمز : خاموش سفید : روشن آبی : خاموش	کاهش دبی
			برق پرز را چک کرده و دو شاخه را مجدداً به پرز متصل کنید .

Association between different
firmware version
V.x.y
Press + to update

در قسمت x.y شماره نسخه نرم افزار ظاهر میشود .
 2- دکمه + پمپ **Master** را فشار دهید .
 3- پمپ **Slave** را خاموش کرده و منتظر بمانید تا نمایشگر آن نیز به طور کامل خاموش شود .
 4- دکمه **Mode** و - پمپ **Slave** را فشار دهید تا پمپ روشن شود و علامت آپدیت بر روی صفحه ظاهر شود .
 5- تا تکمیل فرآیند آپدیت و استارت مجدد هر دو دستگاه منتظر بمانید .
 در صورت بروز نقص و عدم تکمیل فرآیند آپدیت که به علت وارد شدن پمپ **Slave** به وضعیت نامتعرف و عدم امکان آپدیت جدید به صورت اتومات میباشد ، باید فرآیند اتومات به صورت دستی انجام گیرد .
2.2.11 آپدیت ایزی باکس با استفاده از ایزی لینک
 جهت کسب اطلاعات بیشتر به دفترچه راهنمای ایزی لینک مراجعه کنید .

12. عیب یابی

قبل از عیب یابی و رفع نقص حتماً پمپ را از برق بکشید.



نقص	چراغ	علت نقص	برطرف کردن نقص
پمپ روشن نمی شود.	قرمز : خاموش سفید : خاموش آبی : خاموش	جریان برق قطع می باشد.	برق پرز را چک کرده و دو شاخه را مجدداً به پرز متصل کنید .

<p>1. چگالی بالای مایع، برای همپاژ مایعاتی غیر از آب از این دستگاه استفاده نکنید. 2. تماس با نمایندگی مجاز</p>	<p>1. مصرف بالای انرژی 2. انسداد همپ.</p>	<p>قرمز: روشن سفید: روشن آبی: خاموش</p>	<p>ظاهر شدن علامت OC بر روی نمایشگر</p>
<p>1. کنترل مقدار ولتاژ. 2. کنترل کابل برق</p>	<p>1. پایین بودن مقدار ولتاژ 2. افت شدید ولتاژ شبکه</p>	<p>قرمز: روشن سفید: روشن آبی: خاموش</p>	<p>ظاهر شدن علامت PB بر روی نمایشگر</p>

13. دور ریزی

در صورت عدم استفاده از این محصول و هریک از قطعات آن و دور انداختن آنها می بایستی قوانین زیست محیطی شهرتان را رعایت نمایید و از سیستم جمع آوری پسماندهای شهری استفاده کنید.

14. شرایط گارانتی

از هرگونه تعمیر و تغییر قطعات دستگاه در مدت اعتبار ضمانت نامه ی وسیله، جداً خودداری کنید.

در صورت استفاده از دستگاه طبق دستورالعمل کارخانه، تمامی نقص ها و خرابی قطعات دستگاه تحت ضمانت قرار می گیرند.

حق استفاده از گارانتی در موارد زیر باطل می شود:

1- تعمیر دستگاه توسط فردی غیر متخصص

2- تعویض قطعات دستگاه

3- بکارگیری لوازم تقلبی در دستگاه

4- وارد کردن ضربه به دستگاه

5- استفاده از دستگاه خارج از چارچوب کاری ، برای مثال استفاده صنعتی از دستگاه
قطعاتی که به سرعت فرسوده می شوند نیز تحت ضمانت قرار نمی گیرند. جهت استفاده از حق گارانتی محصول، بایستی فاکتور خرید دستگاه را به نمایندگی مجاز ارائه نمایید .

<p>1. وجود نشتی در سیستم 2. نقص در شیر یکطرفه</p>	<p>1. برطرف کردن علت نشت 2. بازکردن شیر یکطرفه و برطرف کردن نقص</p>	<p>قرمز: خاموش سفید: روشن آبی: خاموش</p>	<p>همپ خودبخود روشن می شود</p>
<p>عدم وجود آب در منبع انبساط یا انسداد دیافراگم.</p>	<p>کنترل فشار هوای داخل منبع اگر چنانچه در حین کنترل آب از داخل منبع بیرون بریزد. منبع شکسته شده است. در غیر این صورت مقدار هوای داخل منبع را مجدداً تنظیم کنید .</p>	<p>قرمز: خاموش سفید: روشن آبی: خاموش</p>	<p>پایین بودن فشار آب زمان روشن کردن سیستم.</p>
<p>فشار هوای منبع بیش از فشار شروع بکار سیستم می باشد.</p>	<p>کالیبر کردن فشار منبع و یا تنظیم مقادیر SP و RP</p>	<p>قرمز: خاموش سفید: روشن آبی: خاموش</p>	<p>یا فعال شدن سیستم جریان به 0 کاهش می یابد</p>
<p>1. عدم وجود آب 2. عدم پر شدن آب همپ 3. عدم مطابقت SET POINT با مقدار تنظیم شده RM</p>	<p>1-2. از پر شدن آب همپ اطمینان حاصل کنید. 3. تنظیم مقدار RM براساس set point</p>	<p>قرمز: روشن سفید: روشن آبی: خاموش</p>	<p>ظاهر شدن علامت BL بر روی نمایشگر</p>
<p>1. بروز نقص در سنسور فشار</p>	<p>1. تماس با نمایندگی مجاز</p>	<p>قرمز: روشن سفید: روشن آبی: خاموش</p>	<p>ظاهر شدن علامت BP1 بر روی نمایشگر</p>
<p>1. بروز نقص در سنسور فشار.</p>	<p>1. تماس با نمایندگی مجاز</p>	<p>قرمز: روشن سفید: روشن آبی: خاموش</p>	<p>ظاهر شدن علامت BP2 بر روی نمایشگر</p>

DAB PUMPS LTD.

Units 4 & 5, Stortford Hall Industrial Park,
Dunmow Road, Bishop's Stortford, Herts
CM23 5GZ - UK
salesuk@dwtgroup.com
Tel.: +44 1279 652 776
Fax: +44 1279 657 727

PUMPS AMERICA, INC.

3226 Benchmark Drive
Ladson, SC 29456 USA
info.usa@dwtgroup.com
Ph. :1-843-824-6332
Toll Free:1-866-896-4DAB (4322)
Fax :1-843-797-3366

DAB PUMPS POLAND SP. z.o.o.

Mokotow Marynarska
ul. Postępu 15C
02-676 Warszawa - Poland
Tel.: +48 223 81 6085

DAB PUMPS DE MÉXICO, S.A. DE C.V.

Av Gral Álvaro Obregón 270, oficina 355
Hipódromo, Cuauhtémoc 06100
México, D.F.
Tel. +52 55 6719 0493

DAB PUMPS IBERICA S.L.

Avenida de Castilla nr.1 Local 14
28830 - San Fernando De
Henares - Madrid Spain
info.spain@dwtgroup.com
Ph.: +34 91 6569545
Fax: +34 91 6569676

DWT South Africa

Podium at Menlyn, 3rd Floor, Unit 3001b,
43 Ingersol Road, C/O Lois and Atterbury,
Menlyn, Pretoria, 0181, South-Africa
info.sa@dwtgroup.com
Tel: +27 12 361 3997
Fax: +27 12 361 3137

DAB UKRAINE

Representative Office
Regus Horizon Park
4 M. Hrinchenka St, suit 147
03680 Kiev, UKRAINE
info.ukraine@dwtgroup.com
Tel.: +38 044 391 59 43

DAB PUMPS B.V.

Brusselstraat 150
B-1702 Groot-Bijgaarden - Belgium
info.belgium@dwtgroup.com
Tel.: +32 2 4668353
Fax: +32 2 4669218

OOO DWT GROUP

Novgorodskaya str, 1, bld G, office 308
127247 Moscow - Russia
info.dwtru@dwtgroup.com
Tel.: +7 495 122 00 35
Fax: +7 495 122 00 36

DAB PUMPS CHINA

No.40 Kaituo Road, Qingdao Economic &
Technological Development Zone
Qingdao City, Shandong Province, China
PC: 266500
info.china@dwtgroup.com
Tel.: +8653286812030-6270
Fax: +8653286812210

DAB PUMPS B.V.

Albert Einsteinweg, 4
5151 DL Drunen - Nederland
info.nl@dwtgroup.com
Tel.: +31 416 387280
Fax: +31 416 387299

DAB PUMPEN DEUTSCHLAND GmbH

Tackweg 11
D - 47918 Tönisvorst - Germany
info.germany@dwtgroup.com
Tel.: +49 2151 82136-0
Fax: +49 2151 82136-36

DAB PRODUCTION HUNGARY KFT.

H-8800
Nagykaniizsa, Buda Ernó u.5
Hungary
Tel.: +36 93501700

**DAB PUMPS S.p.A.**

Via M. Polo, 14 - 35035 Mestrino (PD) - Italy
Tel. +39 049 5125000 - Fax +39 049 5125950
www.dabpumps.com