

1. Interruptor bipolar
2. Bloque de terminales
3. Interruptor térmico
4. Micro interruptor
5. Selector :
  - 0 - Apagado
  - 1 -Calentamiento Bajo
  - 2 -Calentamiento Medio
  - 3 -Calentamiento Alto
6. Lámpara
7. Resistencia calentamiento bajo
8. Resistencia calentamiento alto
9. Interruptor de presión

### EQUIPOS HASTA DE 6 kW.

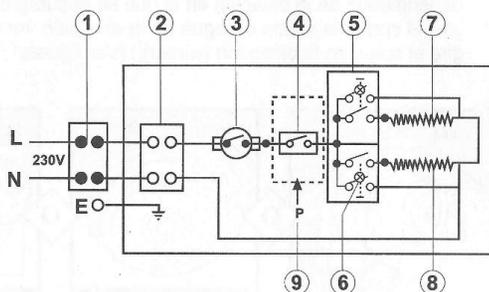

### EQUIPOS ENTRE LOS 7.5 kW HASTA 9.5 kW.

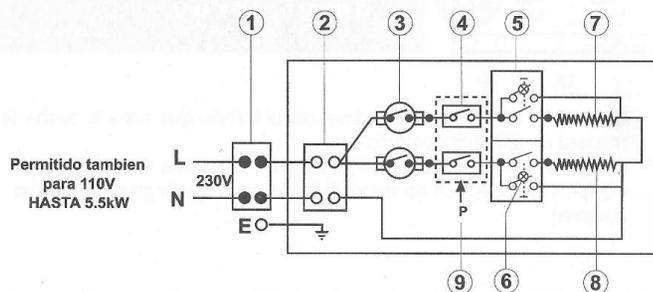

**Para la instalación se requiere cableado de 2.5 mm a 4 mm termica de 25 amp.**

P.N. 156084E

# ATMOR

## INSTRUCCIONES DE INSTALACIÓN Y FUNCIONAMIENTO DE LOS CALENTADORES MODELOS NEW, OPTIMA Y PLATINUM

### Instalación correcta del Calentador de Agua Modelo New

#### Instalación Correcta Modelo (NEW)

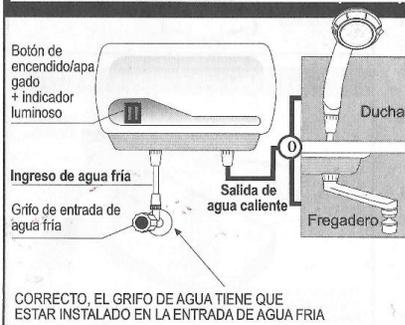

### Instalación correcta del Calentador de Agua Modelo OPTIMA

#### Instalación Correcta Modelo PLATINUM/OPTIMA

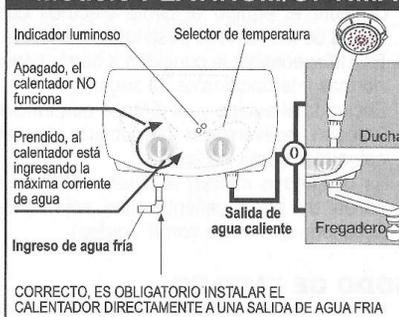

### Instalación Incorrecta y Peligrosa (Modelos New/Platinum/Optima)

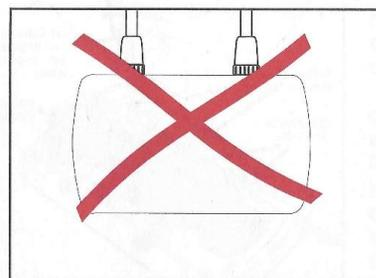

El Calentador Instantáneo es un equipo nuevo destinado a proveer de agua caliente rápidamente, mientras se ahorra energía (el ahorro de energía eléctrica se estima hasta en un 80%).

Es recomendable instalar una llave térmica electricista exclusiva para el calentador en el tablero eléctrico del lugar a instalar.

El equipo debe ser instalado por un matriculado.

## INSTALACIÓN

1. Los Modelos NEW, OPTIMA O PLATINUM, han sido diseñados para ser instalados en las cercanías inmediatas del grifo o salida de agua fría
2. Retire la cubierta frontal del aparato, retirando los tornillos que este tiene. Fije el equipo a la pared, con 4 tornillos. Debe fijarse a la pared en forma horizontal
3. Conecte las mangueras de entrada y salida de agua al aparato y verifique, que no haya fuga de agua.
4. Conecte el equipo al cable eléctrico con la ayuda de los tornillos destinados para este fin. Es indispensable la conexión a tierra, según las normas internacionales de seguridad.
5. Encienda el equipo y cerciórese que funciona.
6. Coloque nuevamente la cubierta frontal, y coloque y ajuste los tornillos.
7. Es obligatorio instalar la ducha teléfono a la salida de agua caliente (use solamente el accesorio que viene con el equipo)

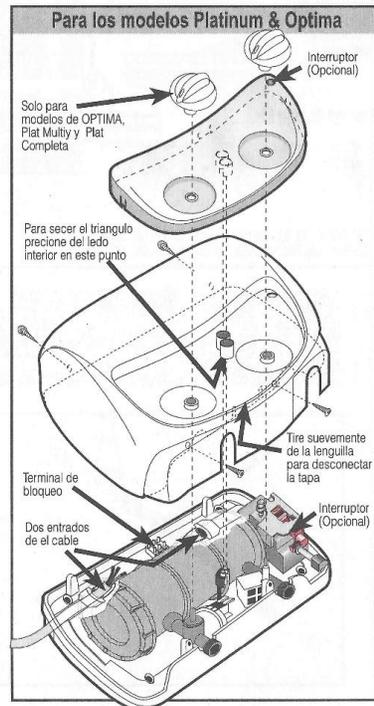
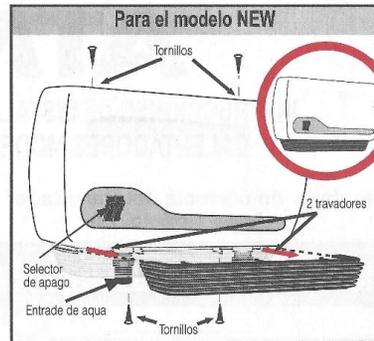

## MODO DE EMPLEO

1. El buen funcionamiento del equipo depende del flujo de agua que haya en el momento o tenga constantemente en el punto o salida de agua.
2. La presión máxima de agua, con la cual el equipo puede ser puesto en funcionamiento es de 10 atmósferas
3. Este equipo debe ser puesto en funcionamiento sólo en lugares con una temperatura ambiental por encima a la de congelamiento.
4. Abra el grifo de agua manteniendo un flujo constante y mínimo hasta que los pilotos luminosos se encienda, luego espere de 15-20 segundos hasta obtener agua caliente (en el Modelo OPTIMA, el grifo de agua es la perilla al lado izquierdo). Para obtener agua más fría abra más el grifo de agua, dando ingreso a mayor flujo de agua fría, y para que el flujo sea más caliente aminore el flujo, cerrando el grifo de agua

Posiciones de la potencia de funcionamiento :

Posición 0: El equipo está apagado, no está en funcionamiento

Posición 1: Calentamiento bajo, la luz del primer botón se enciende.

Posición 2: Calentamiento medio, la luz del segundo botón está encendida.

Posición 3: Calentamiento alto, las luces del primer y segundo botón están encendidas.

5. Para obtener máxima efectividad en el calentador hay que regular la ducha teléfono dependiendo de la estación en la que se encuentre la persona que la usará, si es verano, gire el spray de salida de agua en la dirección verano (summer), en caso de ser invierno gire el spray en la dirección (winter). (Ver figuras1, figura 2 y figura 3).

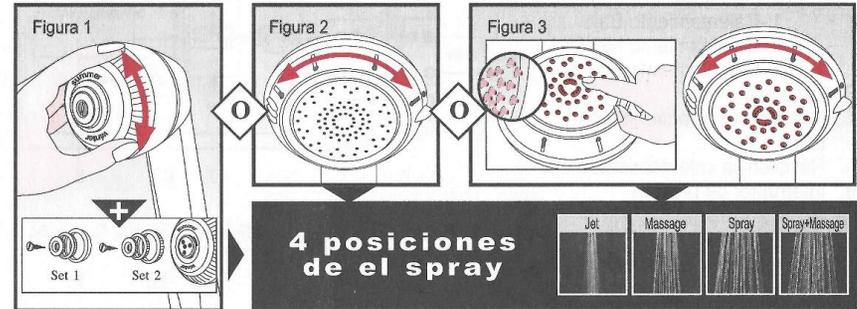

6. Una vez al mes se recomienda sacar el tornillo que sella la ducha teléfono y limpiarla de manera de prevenir obstrucciones.
7. El calentador es automático, y funciona solamente con el paso del flujo de agua por el equipo y se apaga al no haber flujo de agua que ingrese al mismo. (posiciones 1,2,3 se apagan)

## PARA LOS MODELOS QUE TIENEN BARRA PARA LA DUCHA TELEFONO

1. Introduzca el soporte de la ducha teléfono por la barra y luego la jabonera. (Figura 4)
2. Ponga los soportes en los extremos del tubo (Ponga atención que las marcas del tubo estén en su lugar para impedir haya movimiento). (Figura 5)

- Elija la altura a la que colocará la ducha teléfono. Márquelo (la ducha puede subir o bajar de un extremo a otro del tubo a su elección) Perfóre en las marcas de manera de abrir los agujeros usando una broca de 6 mm.
- Ponga los soportes plásticos a los extremos del tubo.
- Fije los soportes con los tornillos
- Coloque las cubiertas de los soportes del tubo (Figura 5)
- Finalizada la instalación, coloque la ducha teléfono en su base
- Ahora la ducha puede moverse a la izquierda, derecha, arriba y abajo.

